

P

Paulmann



2021













--	--	--	--	--	--	--	--	--	--

Č. zákazníka / Nr klienta / Клиент №

Pracujeme na základě našich dodacích a platebních podmínek.
Tyto podmínky vám rádi poskytneme na vyžádání nebo na adrese www.paulmann.com

Dostępne są one na podstawie naszych warunków dostaw i opłat.
Są one dostępne na zapytanie lub na stronie www.paulmann.com

Мы работаем на основе наших условий поставок и оплаты.
Вы можете получить их по запросу или найти в интернете на сайте www.paulmann.com

12	Living room	
54	Wall/Ceiling	
66	Panels	
78	Downlights	
140	Spotlights	
144	Rail Systems	
176	Wire Systems	
190	LED Strips & Profiles	
246	Assistance	
254	Furniture	
278	Bathroom	
292	Outdoor	
348	Transformers	
358	Lamps	
408	Technical information, indexes	



CS: Realizujte své světelné nápady PL: Zrealizuj swoją koncepcję oświetlenia RU: Воплотите в жизнь свои идеи световых решений

Firma Paulmann Licht GmbH se sídlem v Springe (spolková země Dolní Sasko) je se svými 2 500 inovačními výrobky jedním z předních dodavatelů v odvětví světelného průmyslu a nabízí kompetenci přesahující sortiment – od jednotlivých svítidel přes systémy svítidel až po kompletní sortiment zdrojů světla s mnoha specialitami.

Výrobky Paulmann vaše zákazníky nadchnou světlem, které vytváří dobrou náladu, moderním designem a vysokou energetickou účinností.

Prodejní pobočky a zastoupení ve zhruba 40 zemích Evropy se starají o zajištění individuální péče o zákazníky přímo na místě.

Firma Paulmann Licht GmbH z sídlištěm w Springe w Dolnej Saksonii (Niemcy) oferuje ponad 2500 innowacyjnych produktów. Jako jeden z czołowych producentów w branży oświetleniowej oferujemy klientom konkurencyjny asortyment – od opraw, poprzez systemy oświetleniowe, aż po kompletną ofertę żarówek do specjalnych zastosowań.

Produkty firmy Paulmann zachwycają atrakcyjnym światłem, nowoczesnym wzornictwem i wysoką efektywnością energetyczną.

Biura sprzedaży i przedstawicielstwa w około 40 krajach Europy gwarantują bezpośrednią pomoc na miejscu dla każdego klienta.

Компания Paulmann Licht GmbH из города Шпринге в Нижней Саксонии имеет в своем ассортименте более 2500 инновационных изделий и является одним из ведущих производителей осветительного оборудования; она предлагает широкий выбор товаров, от светильников и осветительных систем до полного ассортимента средств освещения с множеством специальных функций.

Продукция Paulmann восхищает покупателей световым комфортом, актуальностью дизайна и высокой энергоэффективностью.

Торговые филиалы и представительства примерно в 40 странах Европы предоставляют своим клиентам индивидуальное обслуживание на местах.



Vysoce výkonná logistická síla
Efektywnie rozwiązania logistyczne
Высокоэффективная логистика





Výrazná prezentace výrobků Point of Sale
(v místě prodeje) zvyšuje přidanou hodnotu
Atrakcyjny wyg ąd punktów sprz ączy
zwiększa wartość dodaną
Широкая представленность товаров на
торговых стендах увеличивает добавленную
стоимость



Jedinečné kompletní balíčky s obsahem
Atrakcyjne kompletne pakiety
Уникальные полные комплекты

P Paulmann
LICHTWELT

 YouTube

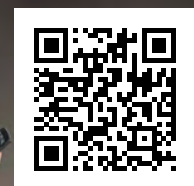

www.youtube.com/PaulmannLicht



New



Outdoor
Plug & Shine
☐ = 294

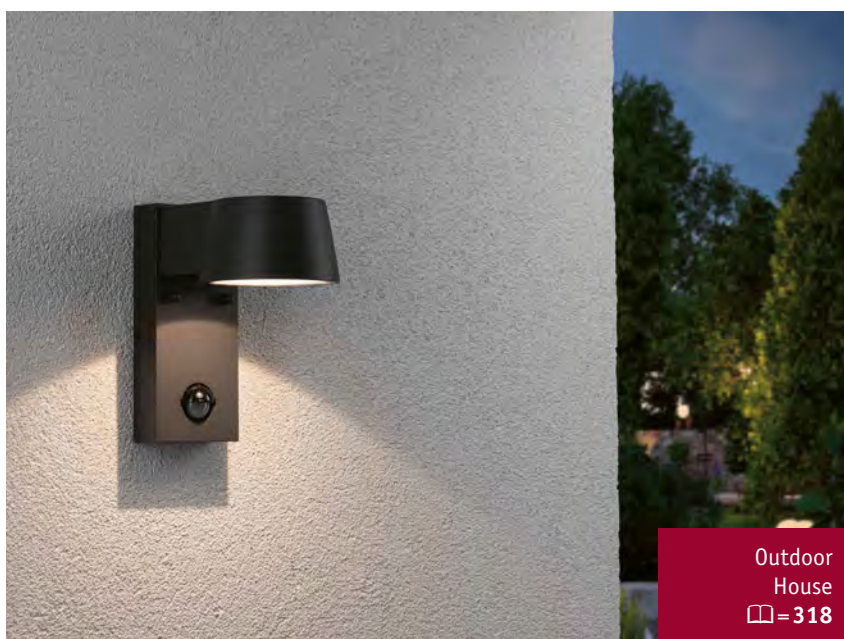

Outdoor
House
☐ = 318



Outdoor
Solar
☐ = 334

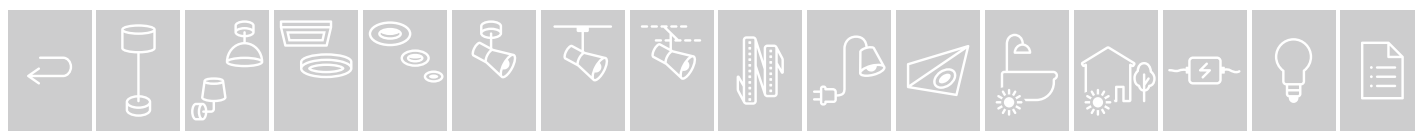



Rail Systems
URail Black
☐ = 144



Lamps
Decorative
☐ = 390



Assistance
FlexLink
☐ = 247



Lamps
Decorative
☐ = 378

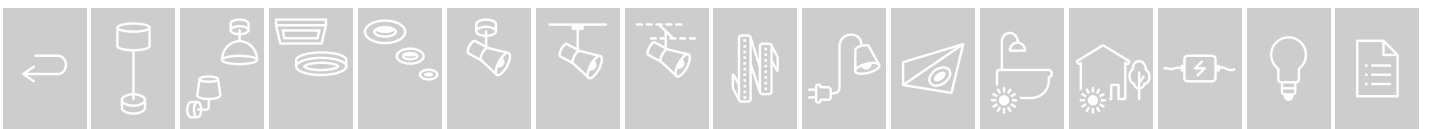

New

Clever  Connect



Furniture
Clever Connect
☐ = 256

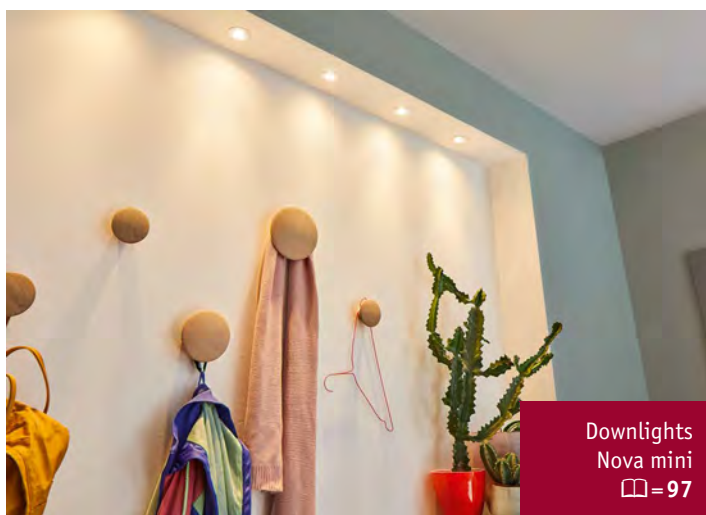

Downlights
Nova mini
☐ = 97



Furniture
Clever Connect
☐ = 256



Living
Ketil
☐ = 32

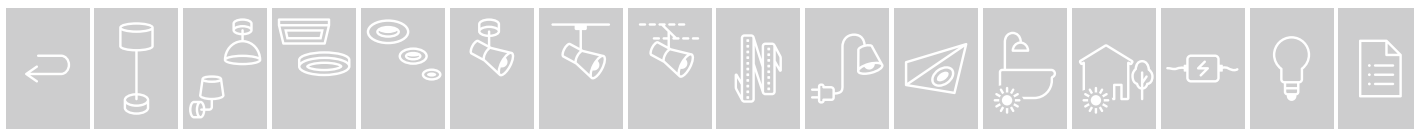



Downlights
Panels VariFit
☐ = 122

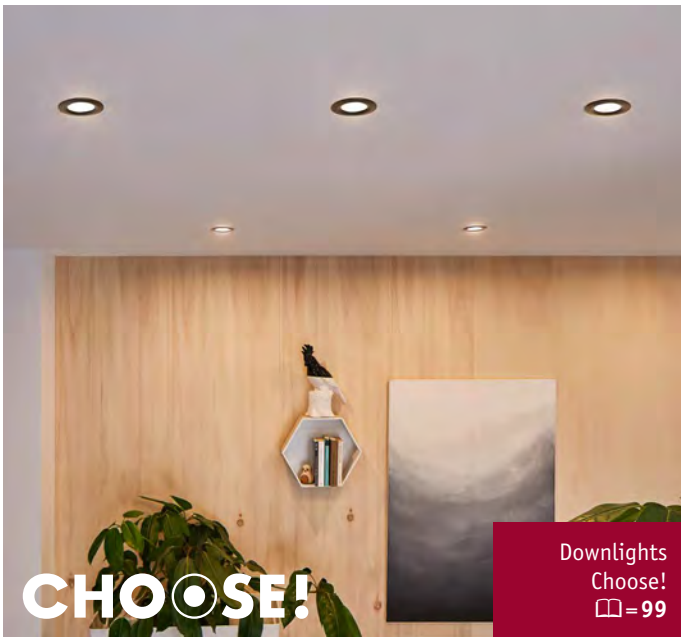

Downlights
Choose!
☐ = 99



LED Strips & Profiles
Tube Profil
☐ = 238



LED Strips & Profiles
MaxLED 250
☐ = 194

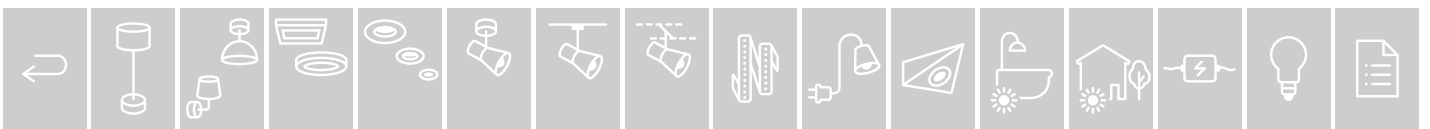



Bluetooth®

Ponořte se zcela jednoduše bez nutnosti dalšího příslušenství do chytrého světa a individuálně upravte světlnou atmosféru v prostoru pomocí dálkového ovládní nebo aplikace. Aplikaci Paulmann si můžete stáhnout bezplatně.

Wystarczy wejść do świata smart bez zbędnych akcesoriów i indywidualnie stworzyć atmosferę świetlną w pomieszczeniu za pomocą pilota lub aplikacji. Aplikację Paulmann można pobrać bezpłatnie.

Просто погрузитесь в умный мир управления светом без дополнительных аксессуаров и настройте атмосферное освещение с помощью пульта или приложения. Приложение Paulmann можно скачать бесплатно.



Living room □=43, 45, 49



Wire Systems □=178



LED Strips & Profiles □=196, 207, 221–222

Zigbee

Propojte komfortně světlo a další komponenty Smart Home v domě i na zahradě. Naše výrobky Zigbee mohou být propojeny s každou centrálou Smart Home, která disponuje rozhraním Zigbee, používá je nebo je přímo řízena dálkovým ovládním. V závislosti na použitém systému je také možné ovládat i na dálku nebo zapojení do rutinních procesů

Wygodnie łączyznie w sieć światła i innych komponentów Smart Home w domu i w ogrodzie. Nasze produkty Zigbee można s łączyć z każdą centralą Smart Home wyposażoną w złącze Zigbee albo sterować nimi pilotem. W zależności od używanego systemu istnieje również możliwość sterowania spoza domu lub zintegrowania z rutynowymi harmonogramami.

Свет и другие компоненты умного дома удобно объединены в единую сеть, охватывающую дом и сад. Наши продукты Zigbee можно использовать с любой системой управления умным домом, в которой есть интерфейс Zigbee. Ими можно управлять также напрямую с помощью пульта дистанционного управления. В зависимости от используемой системы, управление освещением можно осуществлять, находясь вне дома, или интегрировать его в ежедневные автоматизированные процессы.

Ready for

- Amazon Alexa Echo Plus

- Philips Hue Bridge 2 (excl.: Hue Entertainment)

- Paulmann Gent Remote Control 500.67



Living room □=42



Panels □=68, 70, 72–73



Downlights □=95, 109–110, 124, 128



Rail Systems □=175



LED Strips & Profiles □=207, 221, 223



Outdoor □=295, 299, 302, 304, 311, 315, 336–337







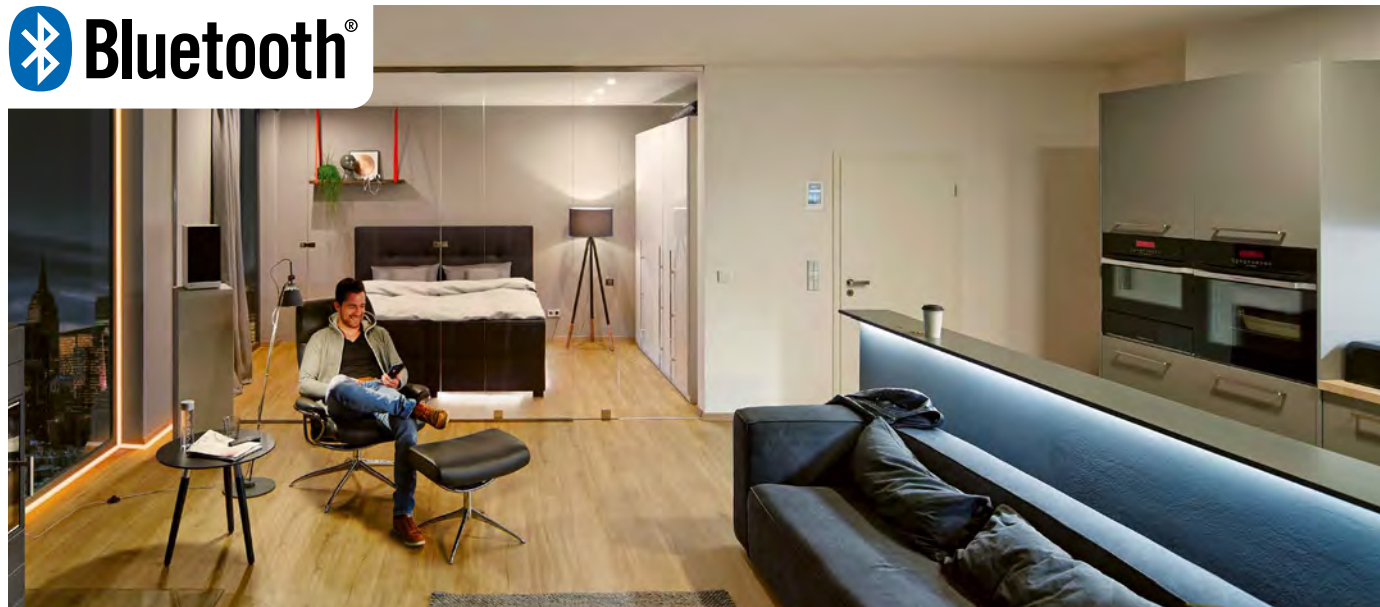

Lamps □=398–399





Remote Control Boss

2xAAA/1,5V (Micro)
 ⌀18 ⇄48 ↗110 mm
 EAN 4000870 500019
500.01 

-  Černá  Plast
-  Czarny  Tworzywo sztuczne
-  Черный  Пластик



- ▶ Dodatečná integrace do stávajících instalací a vytvoření smart systému
- ▶ Prvek jednoduše namontujte mezi přípojku 230 V a svítidlo, popř. zařízení.
- ▶ Možnost ovládní prostřednictvím aplikace Paulmann přes Bluetooth 4.0 nebo dálkového ovládní Boss







- ▶ Zamiana istniejących instalacji w systemy smart
- ▶ Wystarczy zamontować pomiędzy przyłączeniem 230 V a oprawą lub urządzeniem
- ▶ Możliwość sterowania przez aplikację Paulmann za pomocą Bluetooth 4.0 lub pilota Boss

- ▶ Сделайте старое оборудование «умнее»
- ▶ Просто подключите данное устройство между источником питания 230 В и светильником или другим прибором
- ▶ Управление с помощью приложения Paulmann по Bluetooth 4.0 или дистанционное управление Boss



Master Switch







max. 500 W
 220-240 V
 Ω max. 500 W, C max. 75 W, I max. 75 W
 ⌀26 ⇄47 ↗136 mm
 EAN 4000870 500170
500.17 

-  Bílá  Plast
-  Biały  Tworzywo sztuczne
-  Белый  Пластик



Master Switch/Dimm

max. 300 W
 220-240 V
 Ω max. 300 W, I max. 100 W
 ⌀26 ⇄47 ↗136 mm
 EAN 4000870 500187
500.18 

-  Bílá  Plast
-  Biały  Tworzywo sztuczne
-  Белый  Пластик

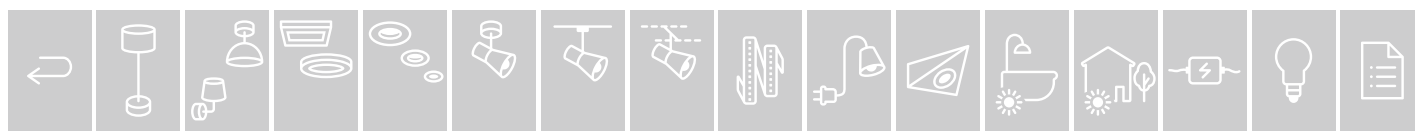



- ▶ K přímému ovládní chytrých výrobků Zigbee
- ▶ Bělé nebo barevné odstíny jednoduše nastavíte a spínáte stisknutím tlačítka, stejně aktivujete také funkci stmívání
- ▶ Výrobky lze ovládat jednotlivě nebo až ve třech skupinách
- ▶ Do bezpośredniego sterowania inteligentnymi produktami Zigbee
- ▶ Łatwe ustawianie, ściemnianie i przełączanie odcieni bieli lub kolorów
- ▶ Możliwość sterowania pojedynczymi produktami lub maksymalnie trzema grupami produktów.
- ▶ Для управления «умными» продуктами Zigbee напрямую
- ▶ Настройка, регулирование яркости и переключение баланса белого и цветовых тонов простым нажатием кнопки
- ▶ Управление изделиями осуществляется по отдельности или группами до трех групп



Gent Remote Control

2xAAA/1,5V (Micro)
 ⌀18 ⇄55 ⇄138 mm
 EAN 4000870 500675
500.67

- 🔗 Černá 📦 Plast
- 🔗 Czarny 📦 Tworzywo sztuczne
- 🔗 Черный 📦 Пластик



- ▶ Ovladač ZigBee k chytrému dovybavení nejrůznějších zařízení od různých výrobců
- ▶ Prvek jednoduše namontujte mezi přípojku 230 V a svítidlo, popř. zařízení.
- ▶ Controller ZigBee do inteligentnego doposażania najróżniejszych urządzeń różnych producentów
- ▶ Wystarczy zamontować pomiędzy przyłączeniem 230 V a oprawą lub urządzeniem
- ▶ Контроллер ZigBee для «умного» дооснащения самых разных приборов разных производителей
- ▶ Просто подключите данное устройство между источником питания 230 В и светильником или другим прибором



Cephei Switch

max. 1.000 W
 230 V
 Ω max. 1.000 W, C max. 75 W, I max. 75 W
 ⌀28 ⇄95 ⇄38 mm
 EAN 4000870 500439
500.43

- 🔗 Bílá/Šedá 📦 Plast
- 🔗 Biały/Szary 📦 Tworzywo sztuczne
- 🔗 Белый/Серый 📦 Пластик



Cephei Switch/ Dimm

max. 400 W
 230 V
 Ω max. 400 W, C max. 150 W,
 ⌀53 ⇄163 ⇄60 mm
 EAN 4000870 500446
500.44

- 🔗 Bílá/Šedá 📦 Plast
- 🔗 Biały/Szary 📦 Tworzywo sztuczne
- 🔗 Белый/Серый 📦 Пластик

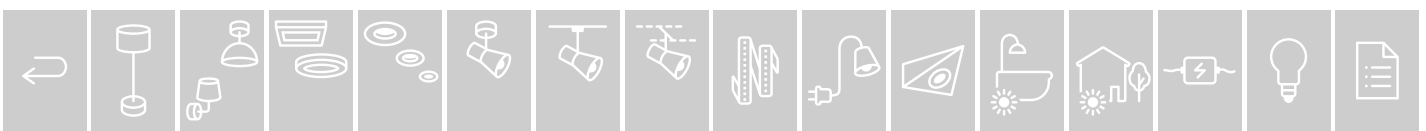

Living

16 Neordic

40 Technical design

50 Classic

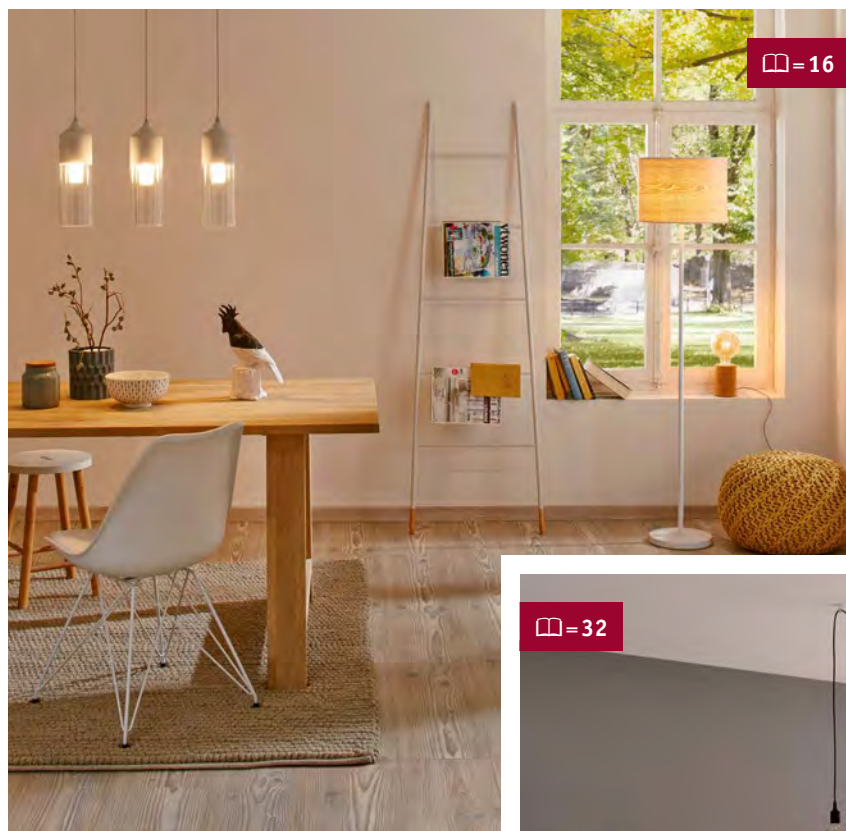

16

Neordic

CS: Skandinávská, moderní a při ozená svítidla z pravého dřeva, pravého betonu a pravého mramoru PL: Skandynawskie, nowoczesne i naturalne oprawy z prawdziwego drewna, betonu i marmuru. RU: Скандинавские, современные светильники и светильники из натуральных материалов, таких как дерево, бетон и мрамор

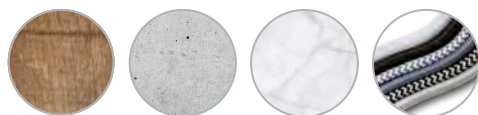

32

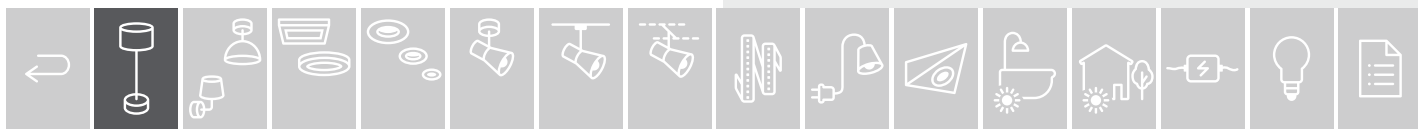



📖 = 40

Technical design

CS: Svítidla v redukovaném designu s moderní technikou a fascinujícími světelnými efekty
 PL: Oprawy o minimalistycznym wzornictwie, wyposażone w nowoczesną technologię i oferujące fascynujące efekty świetlne
 RU: Светильники лаконичного дизайна с современными технологиями и завораживающими световыми эффектами

Classic

CS: Klasický a nadčasový design svítidel
 PL: Oprawy o klasycznym i ponadczasowym wzornictwie
 RU: Светильники классического дизайна на все времена



📖 = 50

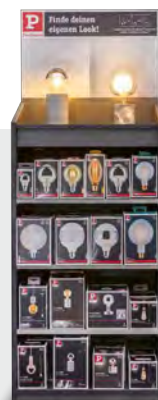



797.60 □ = 16



797.48 □ = 17



797.30 □ = 18



797.56 □ = 18



797.43 □ = 19



797.24 □ = 20



797.39 □ = 21



796.64 □ = 23



796.37 □ = 23



796.40 □ = 23



796.34 □ = 24



796.46 □ = 24



796.33 □ = 25

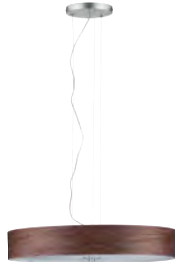

796.85 □ = 26



796.51 □ = 27



796.29 □ = 28



796.99 □ = 28



796.44 □ = 28



796.58 □ = 29



796.90 □ = 30



796.82 □ = 30



503.86 □ = 31



503.85 □ = 31



503.82 □ = 31



503.89 □ = 32

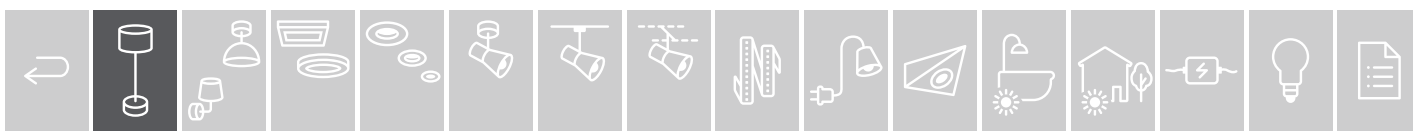



796.09 □ = 34



796.12 □ = 34



797.51 □ = 34



796.15 □ = 35



503.88 □ = 37



796.21 □ = 37



796.63 □ = 38



796.17 □ = 38



796.22 □ = 38



796.24 □ = 39



796.65 □ = 39



797.17 □ = 41

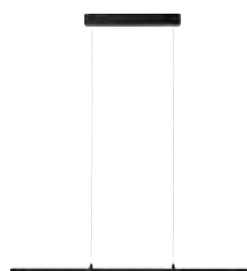

796.93 □ = 43



797.21 □ = 45



709.21 □ = 47



797.07 □ = 47



709.29 □ = 48

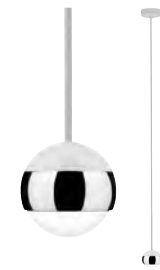

709.26 □ = 48



796.96 □ = 49



709.31 □ = 49



709.28 □ = 50



709.25 □ = 50



797.35 □ = 51



709.23 □ = 52



770.58 □ = 53

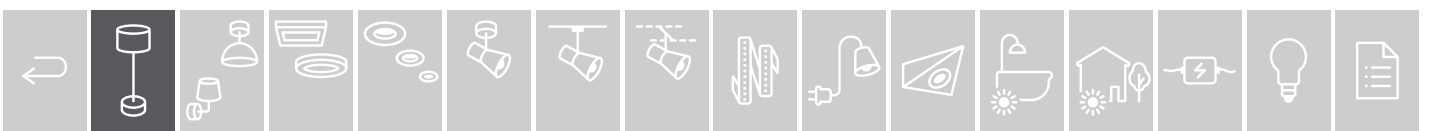



Perfect match

□ = 384



2



1



3



4



5



6

1 Kine

max. 20 W, E27
230 V
∅150 cm ∅100 mm
EAN 4000870 797570

797.57 new

Če ná Kov
Czarny metal
Черны Металл



2 Malja

max. 20 W, E27
230 V
∅125 ∅100 mm
EAN 4000870 797600

797.60 new

Če ná Kov
Czarny metal
Черны Металл



3 Skogen

max. 3×20 W, E27
230 V
∅145 ∅240 mm
EAN 4000870 797617

797.61 new

Če ná Kov
Czarny metal
Черны Металл



4 Aik

max. 20 W, E27
230 V
∅120 ∅45 ∅150 mm
EAN 4000870 797624

797.62 new

Če ná Kov
Czarny metal
Черны Металл



5 Haldor

max. 20 W, E27
230 V
∅95 ∅120 mm
EAN 4000870 797587

797.58 new

Če ná Kov
Czarny metal
Черны Металл



6 Haldor

max. 20 W, E27
230 V
∅95 ∅120 mm
EAN 4000870 797594

797.59 new

Kartáčované železo Kov
żelazo szcztokowane metal
Железо шероховатое
Металл

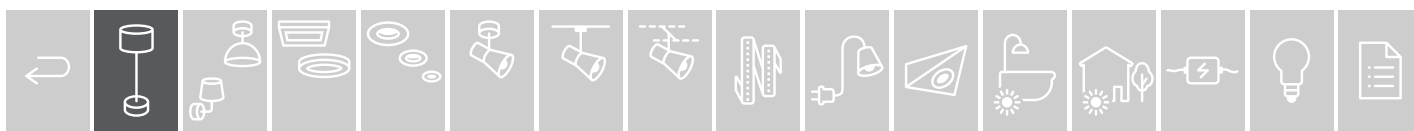



1 Tasja
 max. 20 W, E27
 230 V
 ⌀1.100 ⇄300 ↗120 mm
 EAN 4000870 797488
797.48

- Če ná/Měď Kov
- Czarny/Mi dz any metal
- Черный/М д Металл

2 Fanja
 max. 20 W, GU10
 230 V
 ⌀1.100 mm ø115 mm
 EAN 4000870 797495
797.49

- Če ná/Měď Kov
- Cza ny/Mi dz any metal
- Черный/Мед Металл

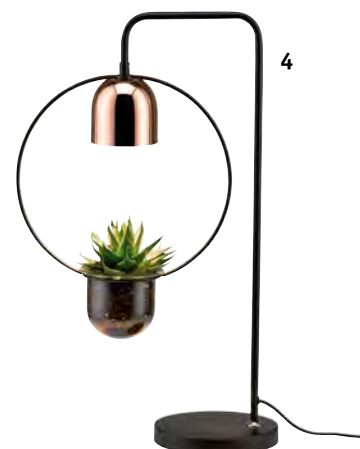
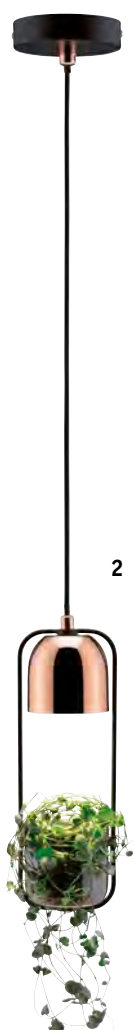
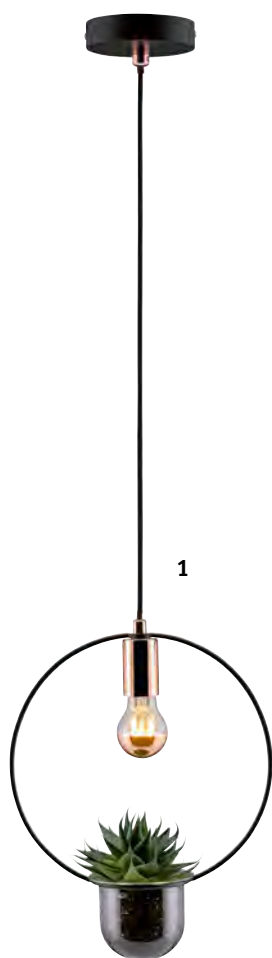

3 Elric
 max. 20 W, E27
 230 V
 ⌀1.600 ⇄370 ↗250 mm
 EAN 4000870 797471
797.47

- Če ná/Měď Kov
- Cza ny/Mi dz any metal
- Черный/Мед Металл

4 Fanja
 max. 20 W, GU10
 230 V
 ⌀625 ⇄370 ↗180 mm
 EAN 4000870 797464
797.46

- Če ná/Měď Kov
- Cza ny/Mi dz any metal
- Черный/Мед Металл





Perfect match

☑ = 383-385



Dilja

max. 20 W, E27
230 V
∅85 ⇄85 ∅85 mm
EAN 4000870 797280

797.28

☞ Kartáčovaná mosaz ☑ Kov
☞ mosiadz satynowany ☑ metal
☞ Латунь тертая ☑ Металл



Kura

max. 20 W, E27
230 V
∅85 ⇄85 ∅85 mm
EAN 4000870 797303

797.30

☞ Kartáčované železo ☑ Kov
☞ żelazo szcztokowane ☑ metal
☞ Железо шероховатое ☑ Металл



1 Stian

max. 20 W, E27
230 V
∅150 cm ∅155 mm
EAN 4000870 797556

797.55 ☑ new

☞ Kartáčovaná mosaz ☑ Kov
☞ mosiadz satynowany ☑ metal
☞ Латунь тертая ☑ Металл



2 Kine

max. 20 W, E27
230 V
∅150 cm ∅100 mm
EAN 4000870 797563

797.56 ☑ new

☞ Kartáčovaná mosaz ☑ Kov
☞ mosiadz satynowany ☑ metal
☞ Латунь тертая ☑ Металл

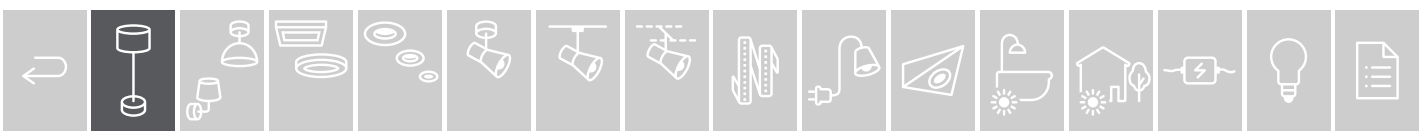



1 Linja
 max. 20W, E27
 230V
 ⚙ 110 cm ø165 mm
 EAN 4000870 797433
797.43
 ☞ Kouřové sklo/
 Kartáčovaná mosaz ☒ Zrcadlo/
 Sklo/Kov
 ☞ Szkło przydymione/
 mosiadz satynowany
 ☒ Zwierciadło/Szkło/metal
 ☞ Дымчатое стекло/
 Латунь тертая ☒ Зеркало/
 Стекло/Металл

2 Esben
 max. 20W, E27
 230V
 ⚙ 110 cm ø200 mm
 EAN 4000870 797259
797.25
 ☞ Čirá/Kartáčovaná mosaz
 ☒ Sklo/Kov
 ☞ Przezroczysty/
 mosiadz satynowany ☒ Szkło/
 metal
 ☞ Прозрачный/Латунь тертая
 ☒ Стекло/Металл

3 Menja
 max. 20W, E27
 230V
 ⚙ 110 cm ø200 mm
 EAN 4000870 797334
797.33
 ☞ Bílá/Kartáčovaná mosaz
 ☒ Sklo/Kov
 ☞ Biały/mosiadz satynowany
 ☒ Szkło/metal
 ☞ Белый/Латунь тертая
 ☒ Стекло/Металл



Vala
 max. 20W, E27
 230V
 ⚙ 120 ø110 mm
 EAN 4000870 797426
797.42
 ☞ Kartáčovaná mosaz/Mramor
 ☒ Kov/Mramor
 ☞ mosiadz satynowany/Marmur
 ☒ metal/Marmur
 ☞ Латунь тертая/Мрамор
 ☒ Металл/Мрамор

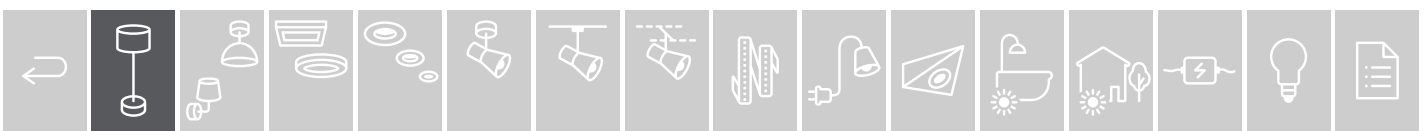



Perfect match

☐ = 393-394



Narve

max. 60 W, E27
 230 V
 ⚡ 1.540 ↔ 525
 ⌀ 535 mm
 EAN 4000870 797242



👉 Běžová/Černá ☐ Materiál/Kov
 👉 žový/Czarna ☐ Tkanina/
 metal
 👉 Бежевый/Черный ☐ Ткань/
 Металл

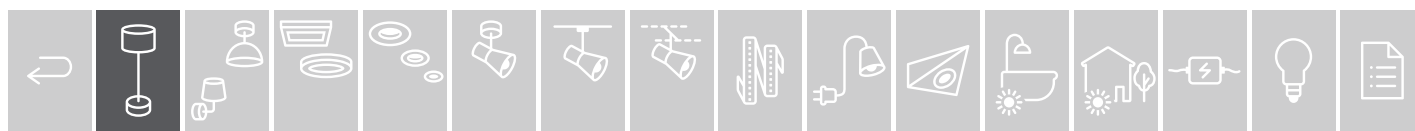



Real cork / Smoke glass



Iben
 max. 20 W, E27
 230 V
 ⚡ 255 ⌀190 mm
 EAN 4000870 797365
797.36
 ✎ Kouřové sklo □ Sklo/
 Korek
 ✎ Szkło przydymione □ Szkło/
 Korek
 ✎ Дымчатое стекло □ Стекло/
 Пробка

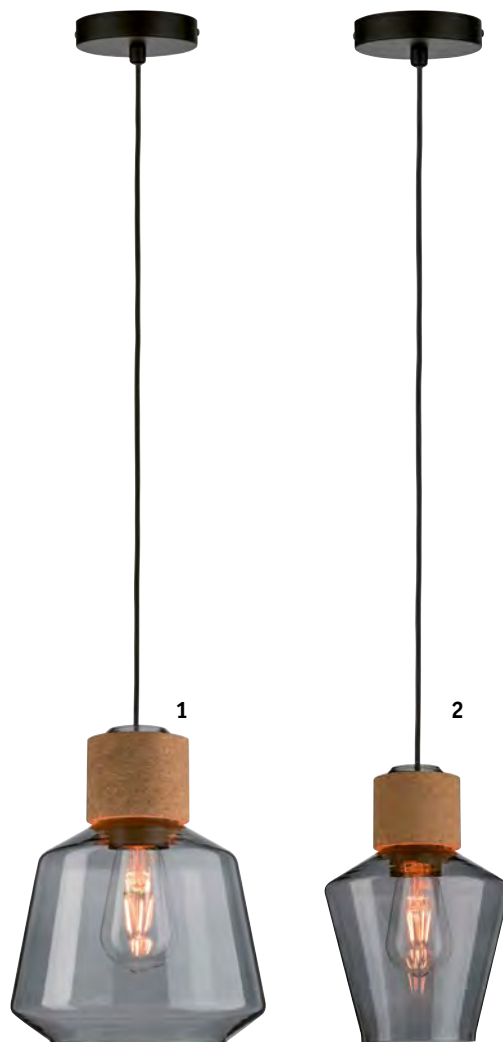

1 Elia
 max. 20 W, E27
 230 V
 ⚡ 110 cm ⌀208 mm
 EAN 4000870 797396
797.39
 ✎ Ko řové sklo/Korek/Černá
 □ Sklo ek/Kov
 ✎ Szkło przydymione/Korek/
 Czarny □ Szkło/Korek/metal
 ✎ Дымчатое стекло/Пробка/
 Черный □ Стекло/Пробка/
 Металл



2 Edla
 max. 20 W, E27
 230 V
 ⚡ 110 cm ⌀180 mm
 EAN 4000870 797402
797.40
 ✎ Ko řové sklo/Korek/Černá
 □ Sklo ek/Kov
 ✎ Szkło przydymione/Korek/
 Czarny □ Szkło/Korek/metal
 ✎ Дымчатое стекло/Пробка/
 Черный □ Стекло/Пробка/
 Металл

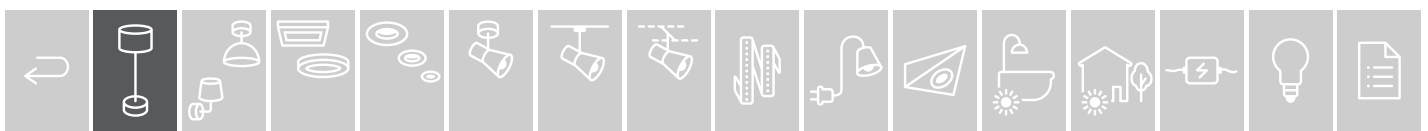



Real wood

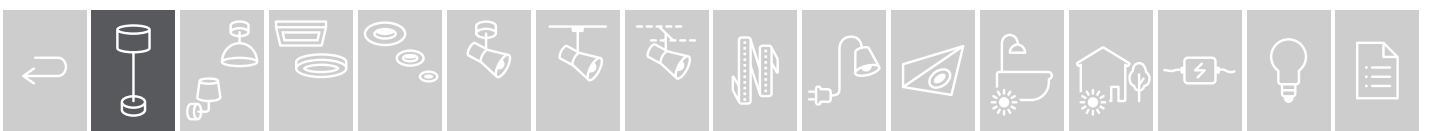



Perfect match
 □=378-379
 393-394



1



2

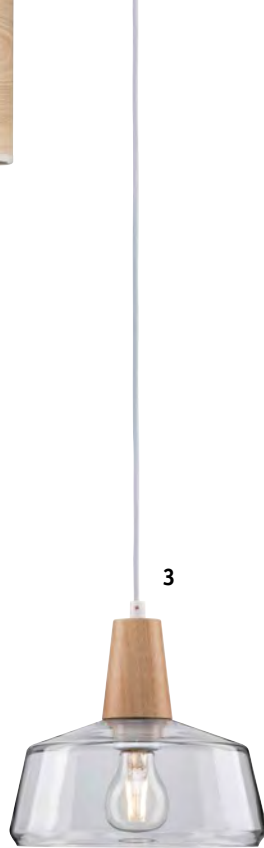

3



4

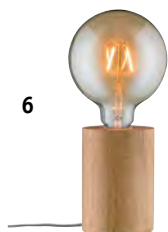

6

6 Talin

max. 20 W, E27
 230 V
 ⚡130 ø90 mm
 EAN 4000870 796405
796.40

🌲 Dřevo □ Dřevo
 🌲 Drewno □ Drewno
 🌲 Дерево □ Дерево



5

1 Neta

max. 20 W, E27
 230 V
 ⚡1.510 ø350 mm
 EAN 4000870 796375
796.37

🌲 Dřevo □ Dřevo/Kov
 🌲 Drewno □ Drewno/metal
 🌲 Дерево □ Дерево/Металл



2 Liska

max. 3×20 W, E27
 230 V
 ⚡150 ø450 mm
 EAN 4000870 796504
796.50

🌲 Dřevo □ Dřevo/Kov
 🌲 Drewno □ Drewno/metal
 🌲 Дерево □ Дерево/Металл



3 Yva

max. 20 W, E27
 230 V
 ⚡23,2-110 cm ø240 mm
 EAN 4000870 797440
797.44

🌲 Dřevo/Čirá □ Dřevo/Sklo
 🌲 Drewno/Przezroczysty □ Drewno/Szkło
 🌲 Дерево/Прозрачный □ Дерево/Стекло



4 Ylvie

max. 20 W, E27
 230 V
 ⚡25,7-110 cm ø145 mm
 EAN 4000870 797457
797.45

🌲 Dřevo/Čirá □ Dřevo/Sklo
 🌲 Drewno/Przezroczysty □ Drewno/Szkło
 🌲 Дерево/Прозрачный □ Дерево/Стекло



5 Skadi

max. 20 W, E14
 230 V
 ⚡350 ø110 mm
 EAN 4000870 796641
796.64

🌲 Dřevo/Šedá □ Dřevo/Beton
 🌲 Drewno/Szary □ Drewno/Beton
 🌲 Дерево/Серый □ Дерево/Бетон

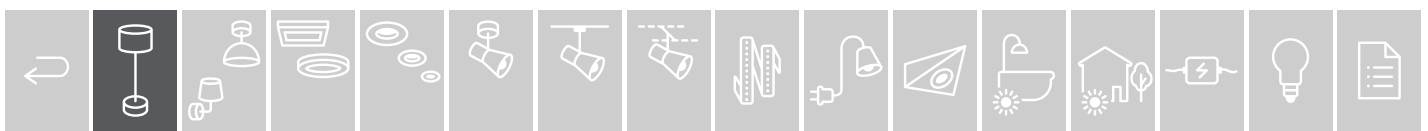



Perfect match

☐= 393-394



1



2



3

1 Stellan

max. 20W, E27
230 V
↑1.615 ø350 mm
EAN 4000870 796344
796.34



2 Stellan

max. 20W, E27
230 V
↑400 ø155 mm
EAN 4000870 796368
796.36

☞ Bílá/Dřevo Materiál/
Kov/Dřev ☞ Biały/Drewno
☞ Tkanina/metal/Drewno
☞ Белый/Дерево ☞ Ткань/
Металл/Дерево



3 Berit

max. 20W, E27
230 V
↑315 ø220 mm
EAN 4000870 796467
796.46

☞ Bílá/Dřevo Materiál/
Dřevo/Kov ☞ Biały/Drewno
☞ Tkanina/Drewno/metal
☞ Белый/Дерево ☞ Ткань/
Дерево/Металл

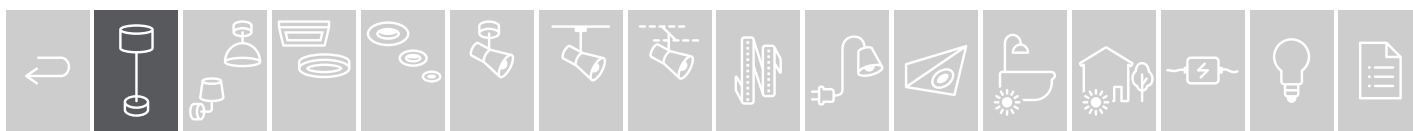

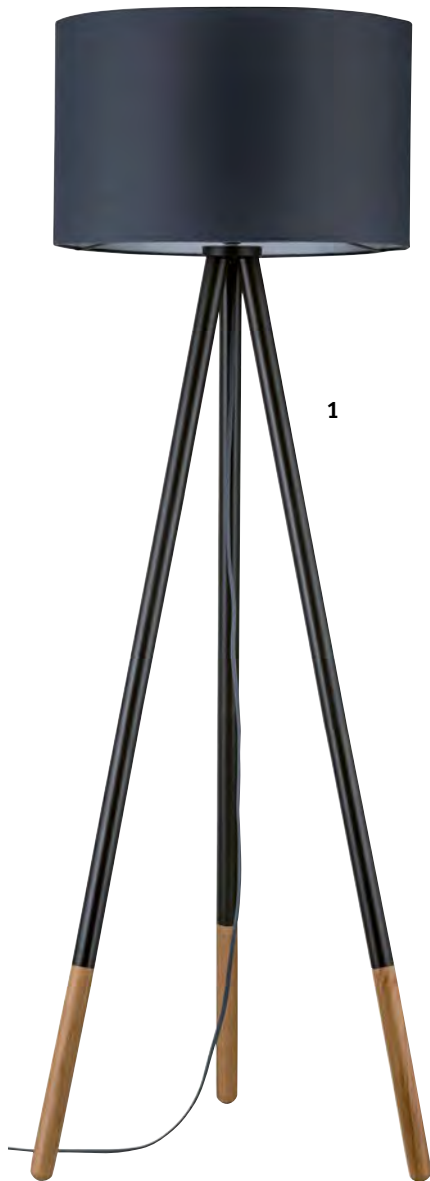

1 Rurik

max. 20W, E27
230V
∅1.530 ∅538 mm
EAN 4000870 796337
796.33



2 Rurik

max. 20W, E27
230V
∅700 ∅250 mm
EAN 4000870 796351
796.35

Šedá Dřevo Materiál/
Kov/Dřev
Szary/Drewno Tkanina/
m t Drewno
Серый/Дерево Ткань/
Металл/Дерево

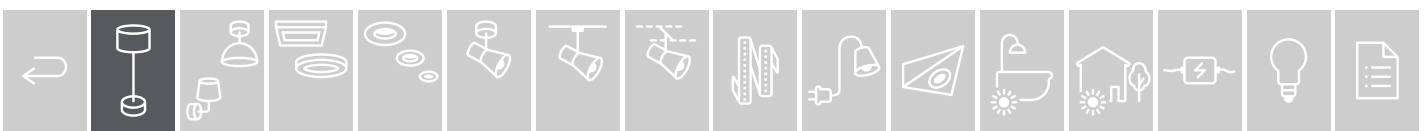



Perfect match

□ = 393-394



1

1 Liska

max. 3×20 W, E27
230 V

⌈150 ⌀450 mm
EAN 4000870 796870

796.87

🌿 Dřevo tmavé 🗪 Dřevo/Kov
🌿 drewno ciemne 🗪 Drewno/metal
🌿 Темная древесина 🗪 Дерево/Металл



2



3

2 Liska

max. 3×20 W, E27
230 V

⌈10,2-110 cm ⌀600 mm
EAN 4000870 796863

796.86

3 Liska

max. 3×20 W, E27
230 V

⌈1.420 ⌀450 mm
EAN 4000870 796856

796.85

4 Liska

max. 2×20 W, E27
230 V

⌈400 ⌀320 mm
EAN 4000870 796849

796.84

🌿 Dřevo tmavé/Matný chrom
🗪 Dřevo/Kov
🌿 drewno ciemne / Chrom matowy 🗪 Drewno/metal
🌿 Темная древесина / Хром матовый 🗪 Дерево/Металл



4

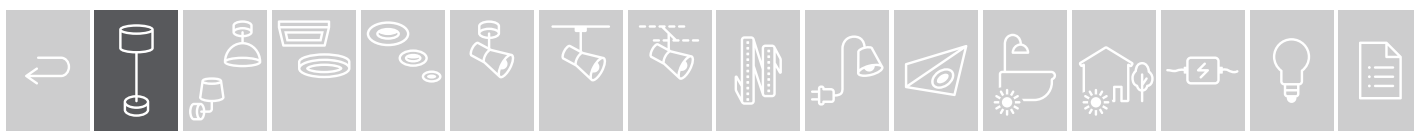

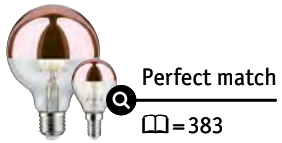

- 1 Juna**
 max. 20 W, E14
 230 V
 ⚡ 110 cm ⌀ 160 mm
 EAN 4000870 796528
796.52
- 2 Juna**
 max. 3×20 W, E14
 230 V
 ⚡ 170 cm ⌀ 460 mm
 EAN 4000870 796535
796.53
- 3 Juna**
 max. 20 W, E27
 230 V
 ⚡ 110 cm ⌀ 342 mm
 EAN 4000870 796559
796.55
- 4 Juna**
 max. 20 W, E14
 230 V
 ⚡ 1.580 ⇄ 230 ↗ 400 mm
 EAN 4000870 796542
796.54
- 5 Juna**
 max. 20 W, E14
 230 V
 ⚡ 510 ⇄ 180 ↗ 255 mm
 EAN 4000870 796511
796.51
 ⚡ Světle zelená/Měď/
 Dřevo ▣ Kov/Dřevo
 ⚡ Delikatna zieleń/
 Miedziany/Drewno ▣ metal/
 Drewno
 ⚡ Мягкий зеленый/Медь/
 Дерево ▣ Металл/Дерево

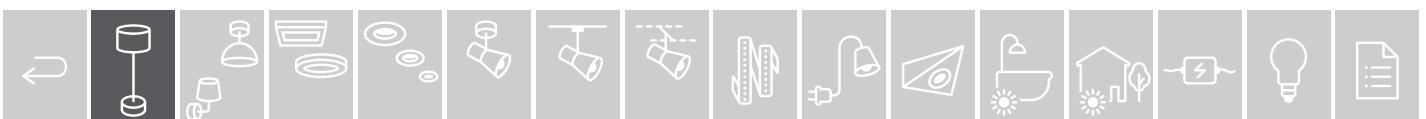



1 Embla

max. 20W, E27
230V
110 cm ø300 mm
EAN 4000870 796283



796.28

• Bílá matná/Zlatá Kov
• Biały mat/Złoty metal
• Белый матовый/Золото
• Металл

2 Embla

max. 20W, E27
230V
110 cm ø300 mm
EAN 4000870 796290



796.29

• Černá/Měděná matná Kov
• Czarny/Miedziany mat
• metal
• Черный/Медь матовая
• Металл

3 Haldis

max. 20W, E27
230V
200 cm ø100 mm
EAN 4000870 503874



503.87 **new**

• Měď Kov
• Miedziany metal
• Медь Металл

4 Vanja

max. 20W, E27
230V
110 cm ø200 mm
EAN 4000870 796443



796.44

• Bílá matná/Čirá Sklo/Kov
• Biały mat/Przezroczysty
• Szkło/metal
• Белый матовый/Прозрачный
• Стекло/Металл



Tiril

incl. 1x6,5W
780 lm, 2.700 K
230V
51 ø170 mm
EAN 4000870 796993



• Bílá/Beton/Měď Kov/Plast
• Biały/Beton/Miedziany
• metal/tworzywo sztuczne
• Белый/Бетон/Медь
• Металл/Пластик



Tiril

incl. 1x6,5W
780 lm, 2.700 K
230V
51 ø170 mm
EAN 4000870 797006



• Bílá/Mramor/Měď Kov/Plast
• Biały/Marmur/Miedziany
• metal/tworzywo sztuczne
• Белый/Мрамор/Медь
• Металл/Пластик

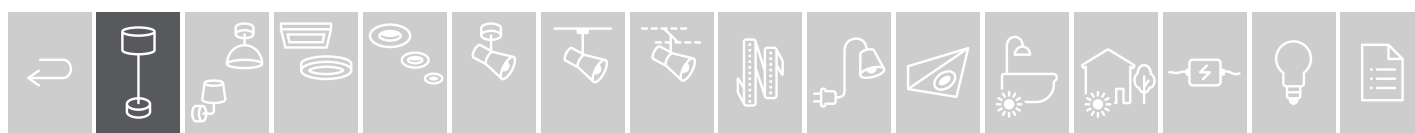



Perfect match

☞ = 383



- 1 Haldar**
 max. 20W, E14
 230V
 ⚙ 110 cm ⌀120 mm
 EAN 4000870 796566
796.56
- 2 Haldar**
 max. 3x20W, E14
 230V
 ⚙ 110 cm ⌀120 mm
 ⚡ 550 mm
 EAN 4000870 796573
796.57
- 3 Haldar**
 max. 2x20W, E14
 230V
 ⚙ 1.520 ⚡ 300 ⚡ 230 mm
 EAN 4000870 796603
796.60

incl.
- 4 Haldar**
 max. 20W, E14
 230V
 ⚙ 460 ⌀160 mm
 EAN 4000870 796580
796.58

incl.

☞ Bílá/Měděná matná
 ☞ Kov
 ☞ Biały/Miedziany matny metal
 ☞ Белый/Медь матовая
 ☞ Металл

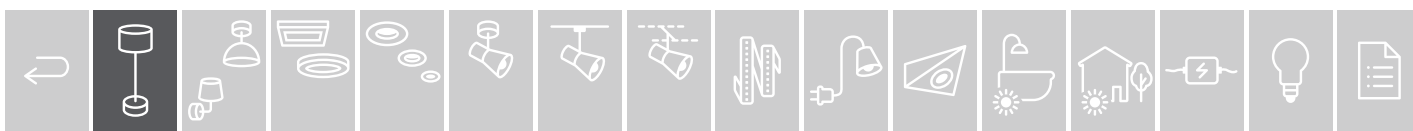



1



2



3

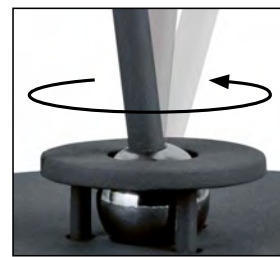

1 Haldar
 max. 20W, E14
 230V
 110 cm ø120 mm
 EAN 4000870 796917
796.91



2 Haldar
 max. 2x20W, E14
 230V
 1.520 ⇄ 300 ⇄ 230 mm
 EAN 4000870 796900
796.90
 Šedá Kov
 Szary metal
 Серый Металл



3 Thala
 max. 20W, E14
 230V
 1.410 ø300 mm
 EAN 4000870 796825
796.82
 Šedá Kov
 Szary metal
 Серый Металл

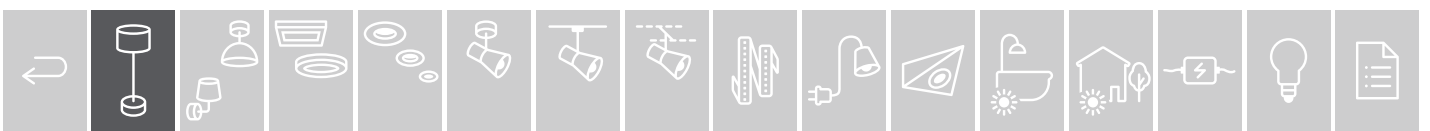



1 Eldar
 max. 20 W, E27
 230 V
 ⚙ 200 cm ø100 mm
 EAN 4000870 503867
503.86 **new**

Červejá/Nikl kartáčovaný
 Kov
 Czerwo y/Nikiel satyn wane
 metal
 Красный/
 Никель крацеванный Металл

3 Ketil
 max. 20 W, E27
 230 V
 ⚙ 200 cm ø92 mm
 EAN 4000870 503836
503.83 **new**

Białá Silikon/Plast
 Biały Silikon/
 tworzywo sztuczne
 Белый Силикон/Пластик

5 Ketil
 max. 3×20 W, E27
 230 V
 ⚙ 200 cm ø100 mm
 EAN 4000870 503829
503.82 **new**

Če náj Silikon/Kov
 Czarna Silikon/metal
 Черный Силикон/Металл

2 Eldar
 max. 20 W, E27
 230 V
 ⚙ 200 cm ø100 mm
 EAN 4000870 503850
503.85 **new**

Šedá/Nikl Kov
 Szary/Nikie metal
 Серый/Никель Металл

4 Ketil
 max. 20 W, E27
 230 V
 ⚙ 200 cm ø92 mm
 EAN 4000870 503812
503.81 **new**

Če náj Silikon/Plast
 Czarny Silikon/
 tworzywo sztuczne
 Черный Силикон/Пластик

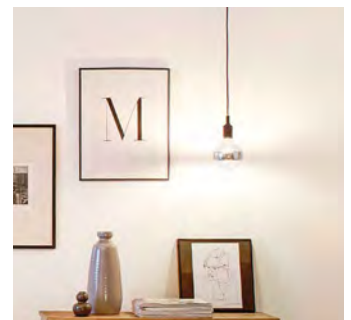







1 Ketil
 max. 5×20 W, E27
 230 V
 ⚙ 200 cm ø150 mm
 EAN 4000870 503898
503.89  **new**



2 Ketil
 max. 7×20 W, E27
 230 V
 ⚙ 200 cm ø150 mm
 EAN 4000870 503904
503.90  **new**



 Černá  Silikon/Kov
 Czarna  Silikon/metal
 Черный  Силикон/Металл

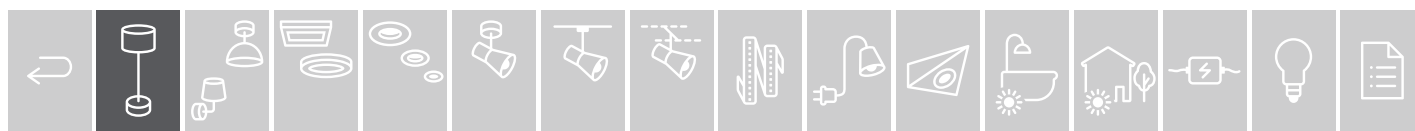



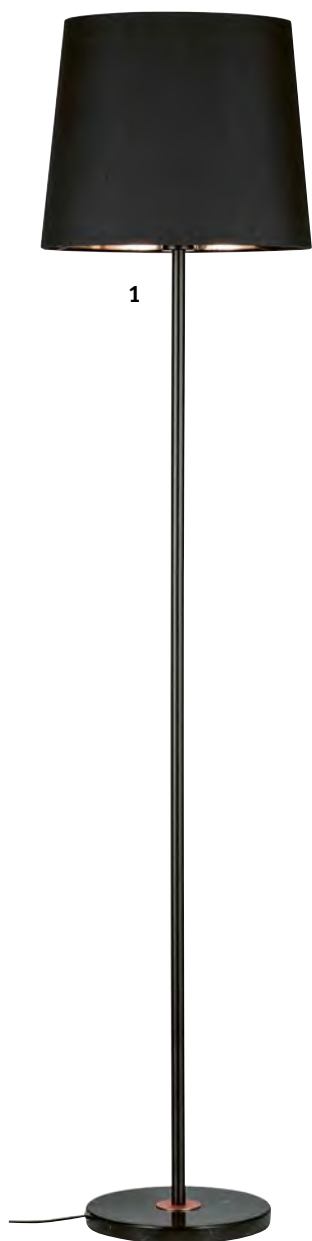

1



4

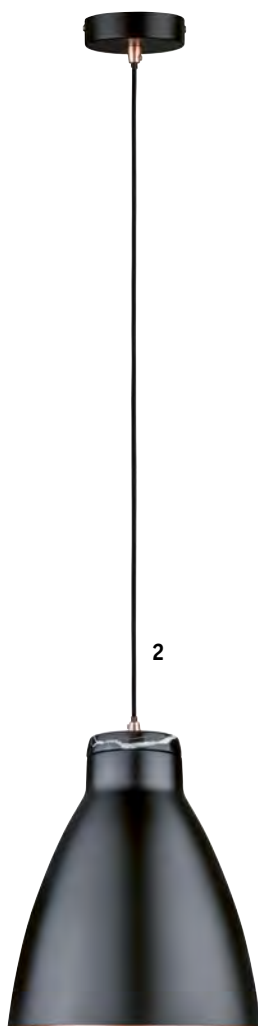

2



5



3

1 Enja

max. 20W, E27
230V
1.600 ø360 mm
EAN 4000870 796122

796.12

Če ná/Měď Materiál/ Mramo /Kov
Cza ny/Mi dz any Tk nina/ armur/metal
Черный/Мед Ткань/ рамор/Металл



2 Roald

max. 20W, E27
230V
110 cm ø260 mm
EAN 4000870 796092

796.09

Če ná matná/ Měděná matná Kov/ Mramor
Cza ny matowy/Miedziany mat m t /Ma mur
Черный матовый/ Медь матовая Металл/ Мрамор



3 Nordin

max. 20W, E27
230V
190 cm ø100 mm
EAN 4000870 797518

797.51 new

Če ná/Mramor/ Měděná matná Mramor
Cza ny/Marmur/ Miedziany mat Marmur
Черный/Мрамор/ Медь матовая Мрамор



4 Nordin

max. 20W, E27
230V
1.200 ø200 mm
EAN 4000870 796146

796.14

Če ná/Měděná matná Mramor/Kov
Cza ny/Mi dziany mat Marmur/metal
Черный/Медь матовая Мрамор/Металл



5 Nordin

max. 20W, E27
230V
130 ø95 mm
EAN 4000870 796009

796.00

Če ná Mramor
Cza ny Marmur
Черны Мрамор

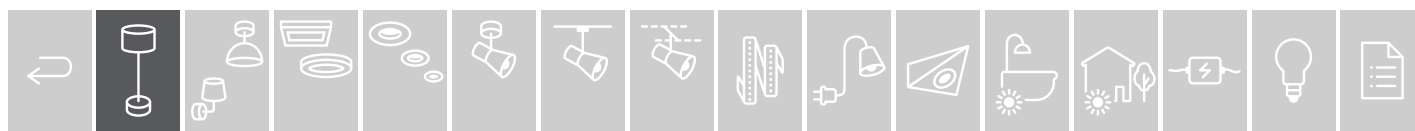

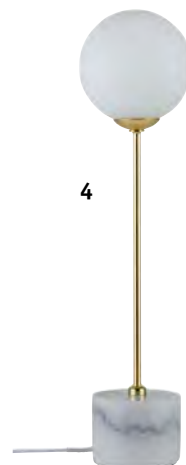
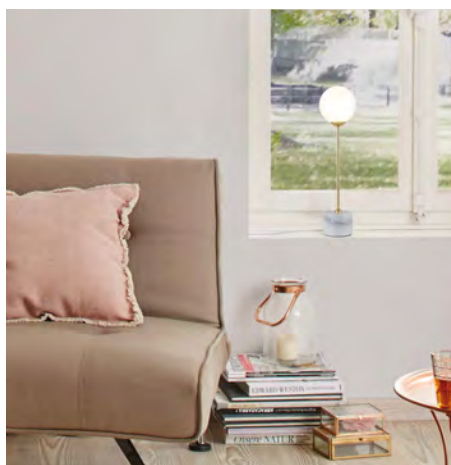

1 Nordin

max. 20 W, E27
230 V
H 190 cm ø100 mm
EAN 4000870 797501
797.50 **new**

- Bílá/Mramor/
Z atá matná Mramor
- Bi ły/Marmur
- Z oty matowy Marmur
- Белый/Мрамор/
Золото матовое Мрамор



2 Nordin

max. 20 W, E27
230 V
H 1.200 ø200 mm
EAN 4000870 796153
796.15

- Bílá/Zlatá matná
 Mramor/Kov
- Bi ły/Zł ty owy
- Marmur/metal
- Белый/Золото матовое
 Мрамор/Металл



3 Nordin

max. 20 W, E27
230 V
H 130 ø95 mm
EAN 4000870 796016
796.01

- Bílá Mramor
- Biały Marmur
- Бел ый Мрамор



4 Moa

max. 10 W, G9
230 V
H 400 ø100 mm
EAN 4000870 796610
796.61

- Bílá/Zlatá matná Sklo/
Mramor/Kov
- Bi ły/Zł ty owy
- Szkło/Marmur/metal
- Белый/Золото матовое
 Стекло/Мрамор/Металл



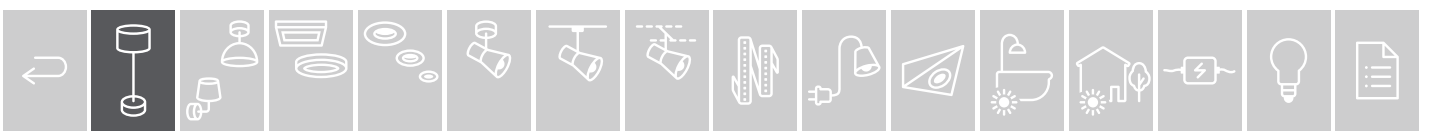

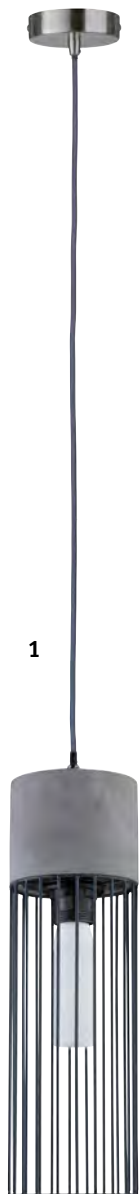

1 Henja

max. 20W, E27
230V
∅110 cm ∅120 mm
EAN 4000870 796184

796.18

Šedá/
Kartáčované železo
Beton/Kov
Szary/żelazo szcztokowane
Beton/metal
Серый/Железо шероховатое
Бетон/Металл



2 Helin

max. 20W, E27
230V
∅110 cm ∅190 mm
EAN 4000870 796160

796.16

Šedá/ atén Beton/
Sklo
Szary/Satynowy Beton/
Sztkło
Серый/Сатин Бетон/Стекло



3 Helin

max. 20W, E27
230V
∅250 ∅160 mm
EAN 4000870 796191

796.19

Šedá/ atén Beton/
Sklo
Szary/Satynowy
Beton/Sztkło
Серый/Сати Бетон/Стекло



4 Jano

max. 20W, E27
230V
∅200 cm ∅110 mm
EAN 4000870 503881

503.88 new

Šedá/Černá Beton/
Plast
Szary/Czar y Beton/
tworzywo sz uczne
Серый/Черный Бетон/
Пластик



5 Mik

max. 20W, E27
230V
∅130 ∅90 mm
EAN 4000870 796214

796.21

Šedá Be o
Szary Beton
Серый Бетон

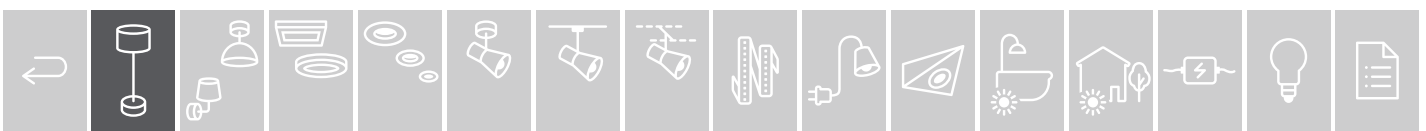



Perfect match

□ = 382-383



1

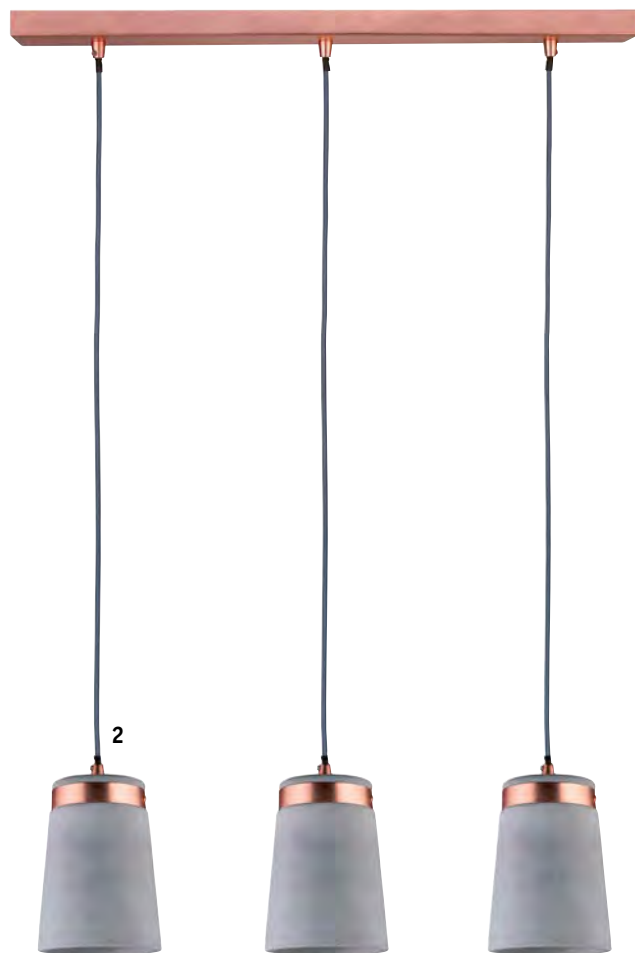

2

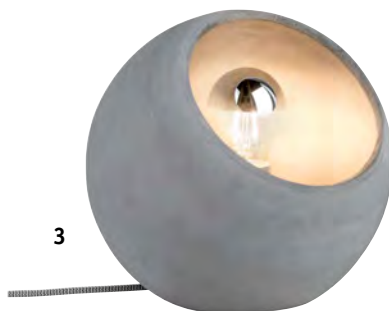

3

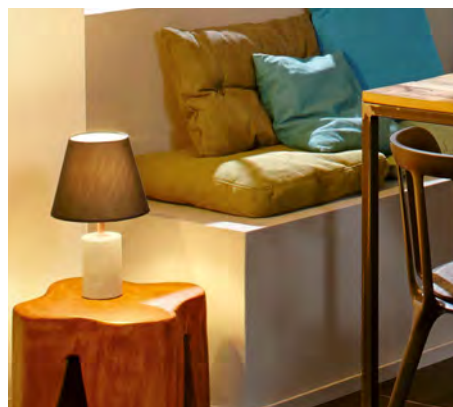

4

1 Stig

max. 20W, E27
230V
∅110 cm ∅120 mm
EAN 4000870 796177

796.17

- Šedá/Měděná matná
- Beton/Kov
- Szary/Miedziany mat
- Beton/m a
- ерый/Медь матовая
- Бетон/Металл



2 Stig

max. 3x20W, E27
230V
∅110 cm ∅600 mm
∅100 mm

EAN 4000870 796269

796.26

- Šedá/Měděná matná
- Beton/Kov
- Szary/Miedziany ma
- Beton/metal
- ерый/Медь матовая
- Бетон/Металл



3 Ingram

max. 20W, E27
230V
∅215 ∅230 mm
EAN 4000870 796634

796.63

- Šedá Be o
- Szary
- Beton
- ерый
- Бетон



4 Tem

max. 20W, E27
230V
∅340 ∅220 mm
EAN 4000870 796221

796.22

- Šedá/Měď
- Mater ál/
- Beton/Kov
- Szary/Miedz any
- Tkanina/Beton/metal
- ерый/Медь
- Ткань Б тон/
- Мет лл

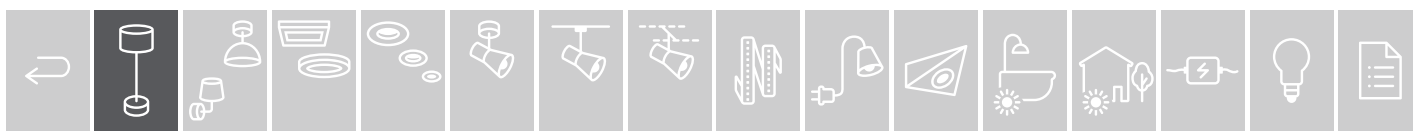

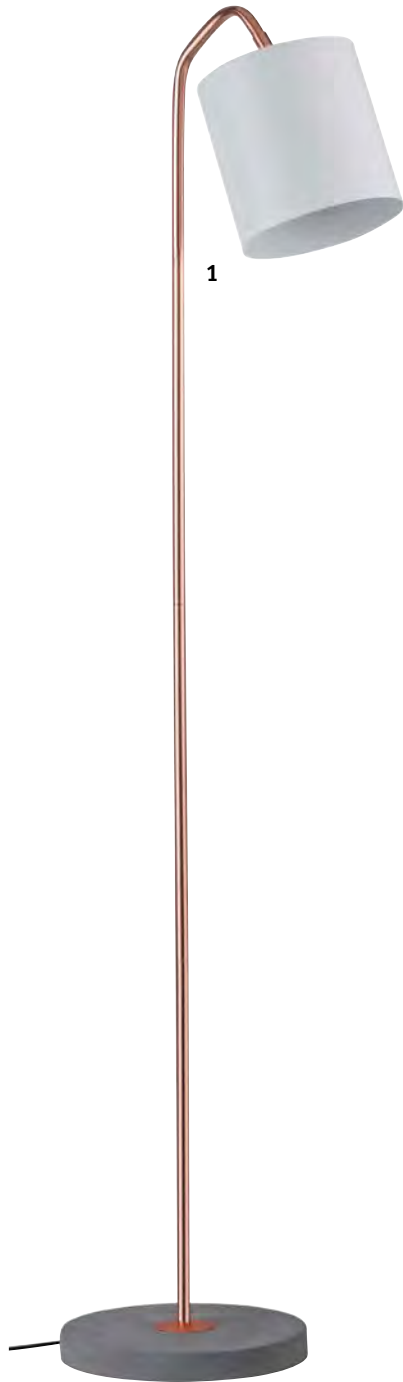

1



2



3

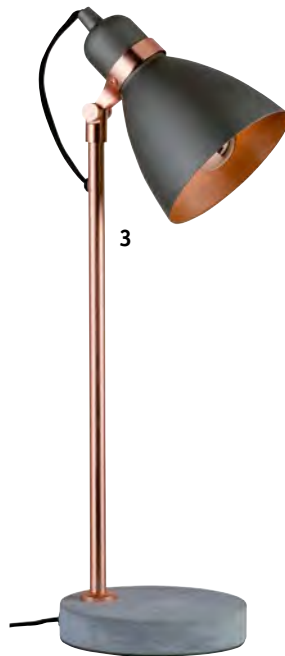

4

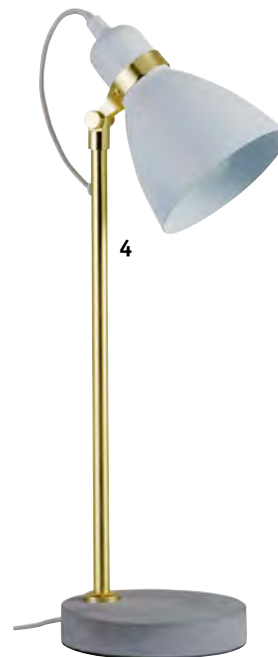

1 Oda

max. 20W, E27
230V
∅1.370 ∅250 mm
EAN 4000870 796252
796.25

☞ Bílá matná/
Měděná matná/Šedá ☒ Kov/
Betón
☞ Biały mat/Między mat/
Szary ☒ metal/Beton
☞ Белый матовый/
Медь матовая/Серый
☒ Металл/Бетон



2 Yorik

max. 20W, E27
230V
∅350 ∅200 mm
EAN 4000870 796658
796.65

☞ Čirá/Šedá/Měď ☒ Sklo/
Betón/Kov
☞ Przezroczysty/Szary/
Miedziany ☒ Szkło/Beton/metal
☞ Прозрачный/Серый/Медь
☒ Стекло/Бетон/Металл



3 Orm

max. 20W, E27
230V
∅500 ∅150 mm
EAN 4000870 796245
796.24

☞ Šedá/Měděná matná
☒ Kov/Beton
☞ Szary/Między mat
☒ metal/Beton
☞ Серый/Медь матовая
☒ Металл/Бетон



4 Orm

max. 20W, E27
230V
∅500 ∅150 mm
EAN 4000870 796238
796.23

☞ Bílá matná/
Zlatá matná/Šedá ☒ Kov/
Betón
☞ Biały mat/Złoty matowy/
Szary ☒ metal/Beton
☞ Белый матовый/
Золото матовое/Серый
☒ Металл/Бетон

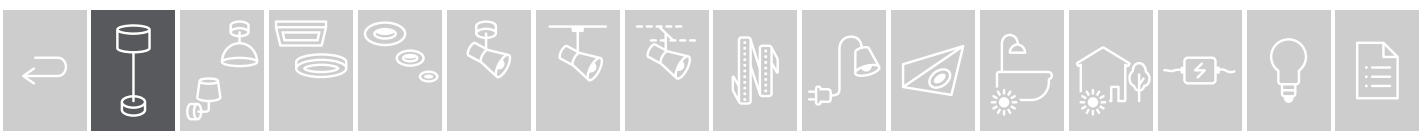
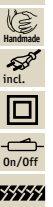



excl. Diffusor

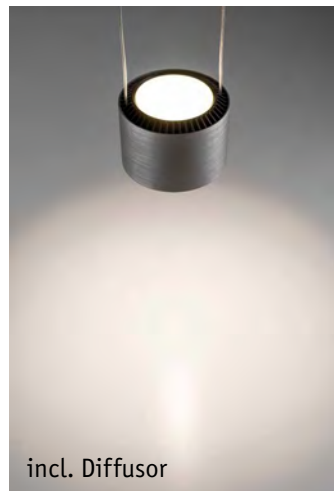

incl. Diffusor

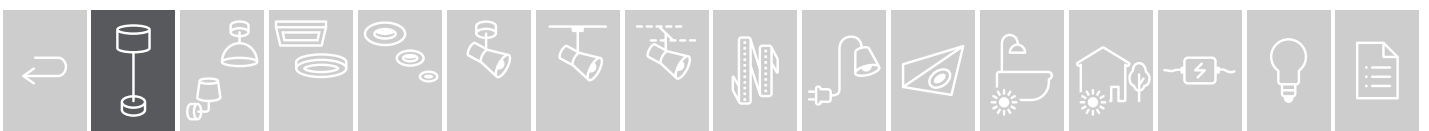



1 Aldan
 incl. 1x8,5 / 1x7 W
 880 + 450 lm, 2.700 K
 230 V
 ∅1.120-1.570 ∅275 mm
 EAN 4000870 797174
797.17



2 Aldan
 incl. 1x8,5 / 1x4,5 W
 880 + 480 lm, 2.700 K
 230 V
 ∅85 mm ∅17,4-150 cm
 ∅100 mm
 EAN 4000870 797198
797.19



3 Aldan
 incl. 3x5 / 3x4 W
 3x450 + 450 lm, 2.700 K
 230 V
 ∅85 mm ∅8,9-150 cm
 ∅100 mm ↔670 mm
 EAN 4000870 797204
797.20



☞ Černá/Kartáčovaný hliník
 ☒ Hliník
 ☞ Czarny/Alu satynowane
 ☒ Aluminium
 ☞ Черный/
 Алюминий брашированный
 ☒ Алюминий



4 Aldan
 incl. 1x3,5 W
 400 lm, 2.700 K
 ∠ 80°
 230 V
 ∅100 ∅100 mm
 EAN 4000870 797181
797.18



☞ Černá/
 Kartáčovaný hliník
 ☒ Hliník
 ☞ Czarny/Alu satynowane
 ☒ Aluminium
 ☞ Черный/
 Алюминий брашированный
 ☒ Алюминий

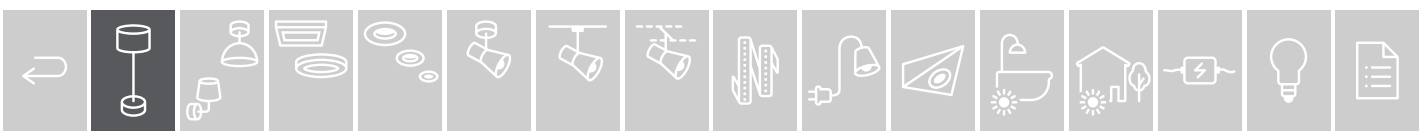

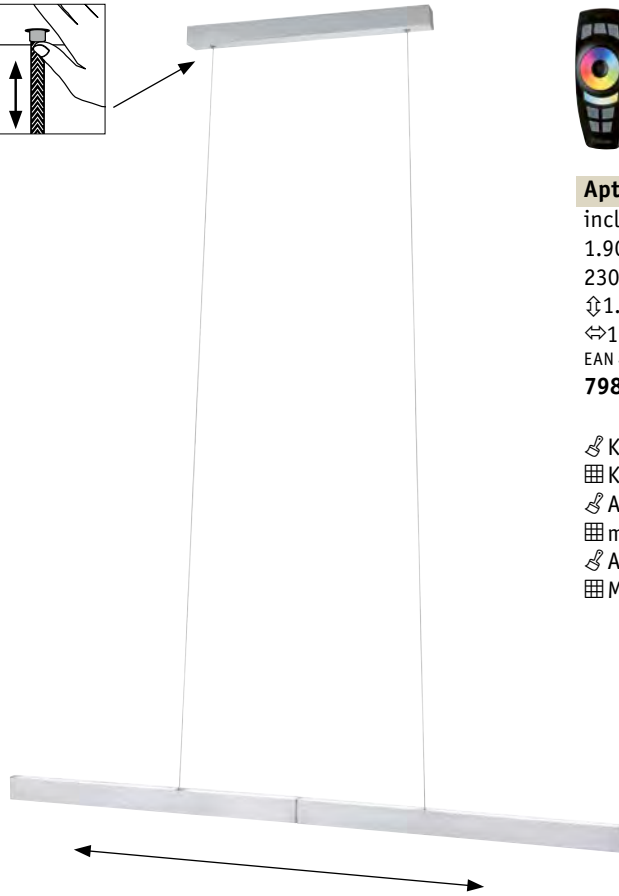
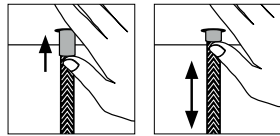

incl.



Aptare

incl. 1x18 / 1x18W

1.900 + 1.900 lm, 2.700 K

230V

⌀1.500 mm ⌀90-150 cm

↔1.800-2.800 mm ↗50 mm

EAN 4000870 798157

798.15 new

🔑 Kartáčovaný hliník

🏠 Kov

🔑 Alu satynowane

🏠 metal

🔑 Алюминий брашированный

🏠 Металл

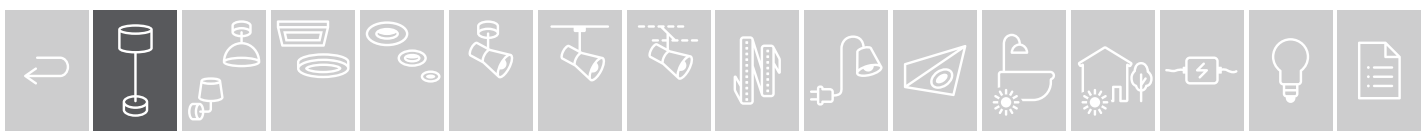

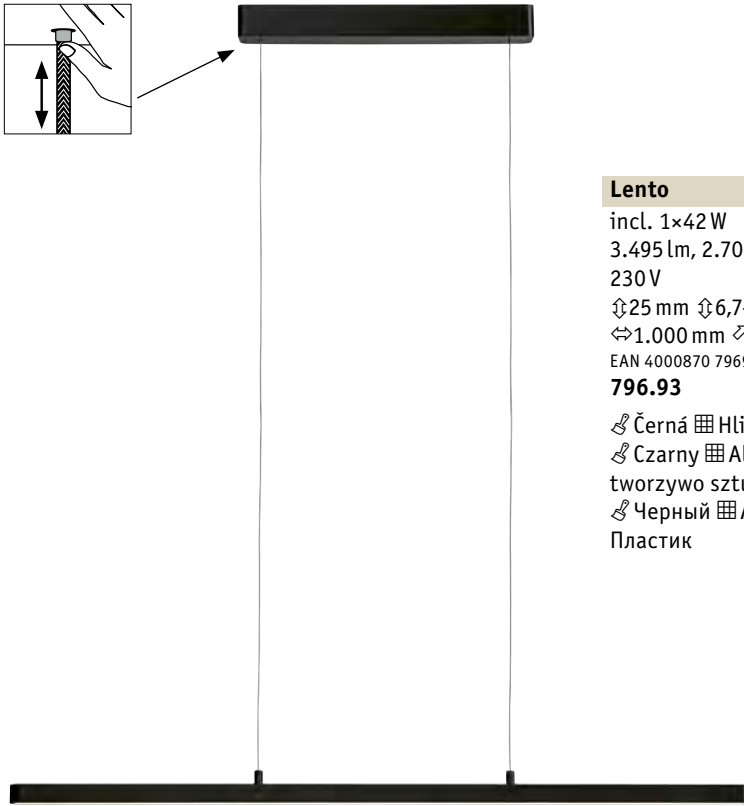
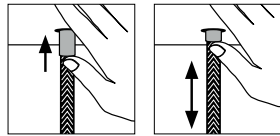
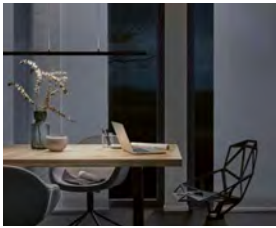

Lento

incl. 1×42 W
3.495 lm, 2.700 K
230 V
⌀25 mm ⌀6,7-150 cm
⇔1.000 mm ↻35 mm
EAN 4000870 796931

796.93

☞ Černá ☒ Hliník/Plast
☞ Czarny ☒ Aluminium/
tworzywo sztuczne
☞ Черный ☒ Алюминий/
Пластик

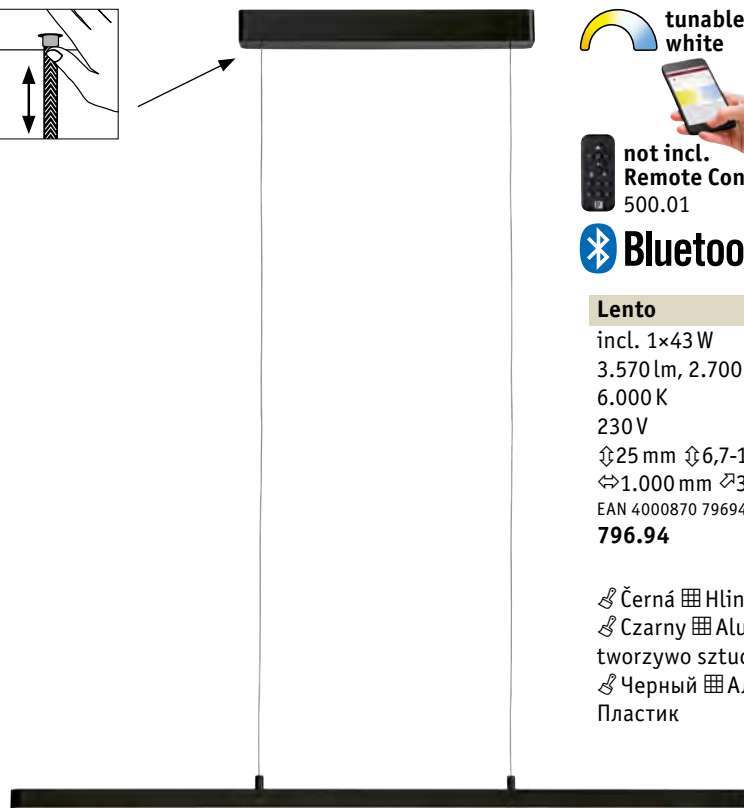
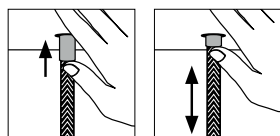
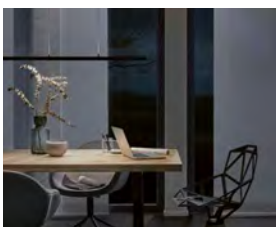
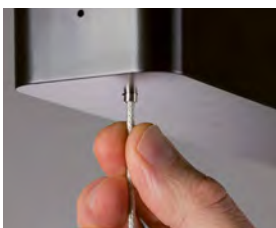

 **tunable white**

 **not incl. Remote Control**
500.01

 **Bluetooth®**



Lento

incl. 1×43 W
3.570 lm, 2.700 -
6.000 K
230 V
⌀25 mm ⌀6,7-150 cm
⇔1.000 mm ↻35 mm
EAN 4000870 796948

796.94

☞ Černá ☒ Hliník/Plast
☞ Czarny ☒ Aluminium/
tworzywo sztuczne
☞ Черный ☒ Алюминий/
Пластик

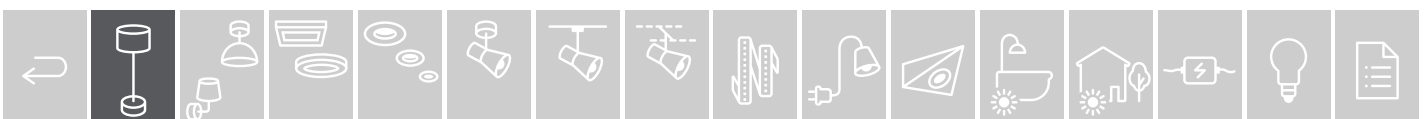

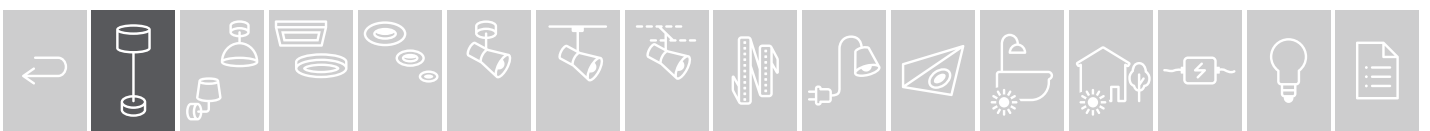

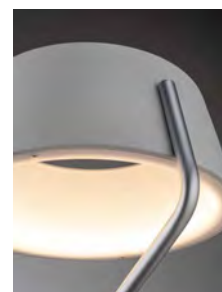
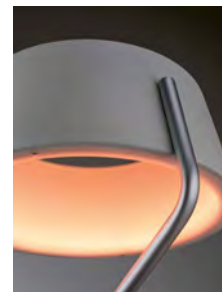
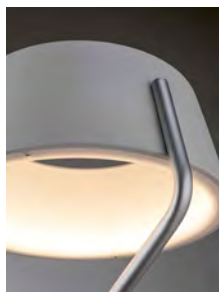

Belaja

incl. 1x22 W
2.850 lm, 2.700 K
230 V
↑1.480 ø425
↔448 mm
EAN 4000870 797211
797.21



👉 Bílá/Matný chrom 🏠 Kov
👉 Biały/Chrom matowy 🏠 metal
👉 Белый/Хром матовый
🏠 Металл



RGBW



not incl.
Remote Control
500.01



Belaja

incl. 1x8 W
900 lm, 2.700 K
230 V
↑1.480 ø425
↔448 mm
EAN 4000870 797228
797.22

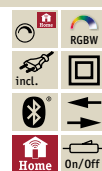

👉 Bílá/Matný chrom 🏠 Kov
👉 Biały/Chrom matowy 🏠 metal
👉 Белый/Хром матовый
🏠 Металл

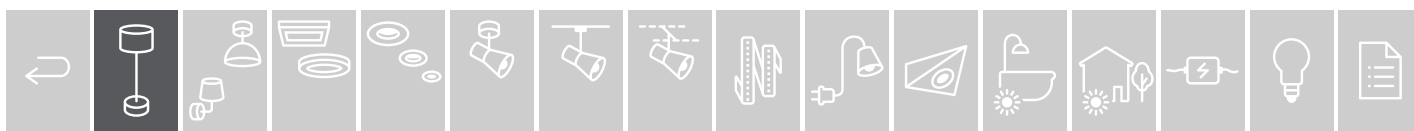



1 Ramos

incl. 1x7,5 / 1x3,5 W
840 + 320 lm, 2.700 K
230 V
∅1.415 ∅226 mm
EAN 4000870 709207
709.20

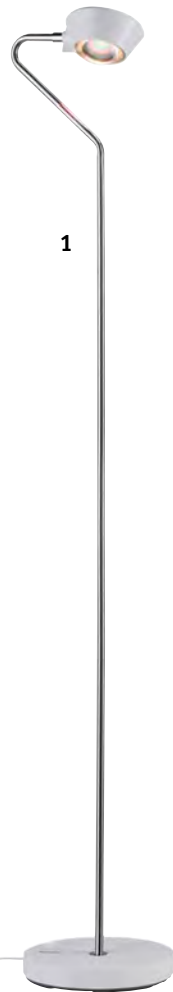

incl. dicroic foil

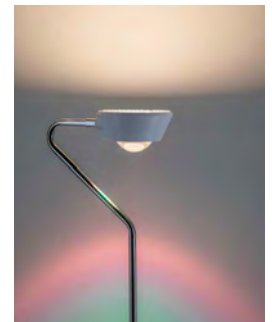
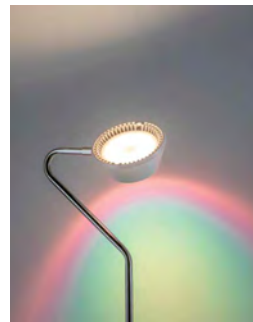

2 Ramos

incl. 1x4,5 / 1x3,5 W
500 + 350 lm, 2.700 K
230 V
∅440 ∅120 mm
EAN 4000870 709214
709.21

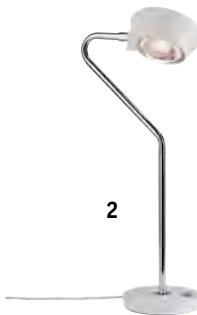

2

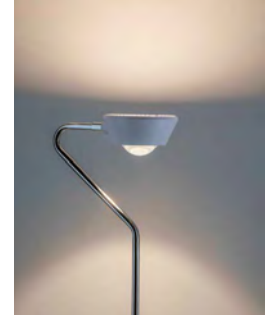
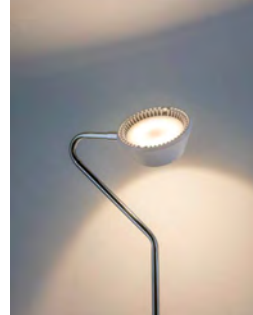

5

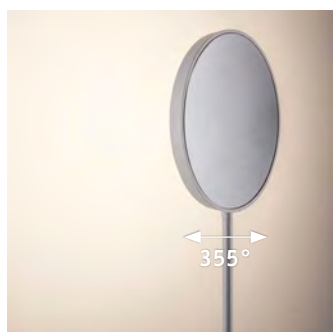

355°

5 Arik

incl. 1x20 W
2.345 lm, 2.700 K
230 V
∅1.600 ∅266 mm
EAN 4000870 797075
797.07



∅ Bílá/Kartáčovaný hliník ∅ Kov
∅ Biały/Alu satynowane
∅ metal
∅ Белый/Алюминий брашированный
∅ Металл



3



4

3 Sabik

incl. 1x9 / 1x4 W
800 + 390 lm, 2.700 K
230 V
∅80 ∅117 ∅152 mm
EAN 4000870 709467
709.46



∅ Bílá matná ∅ Plast
∅ Biały mat
∅ tworzywo sztuczne
∅ Белый матовый ∅ Пластик



4 Sabik

incl. 1x9 / 1x4 W
800 + 390 lm, 2.700 K
230 V
∅80 ∅117 ∅152 mm
EAN 4000870 709474
709.47



∅ Chrom ∅ Plast
∅ Chrom ∅ tworzywo sztuczne
∅ Хром ∅ Пластик

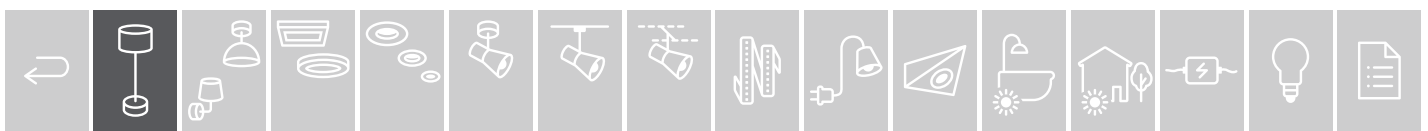

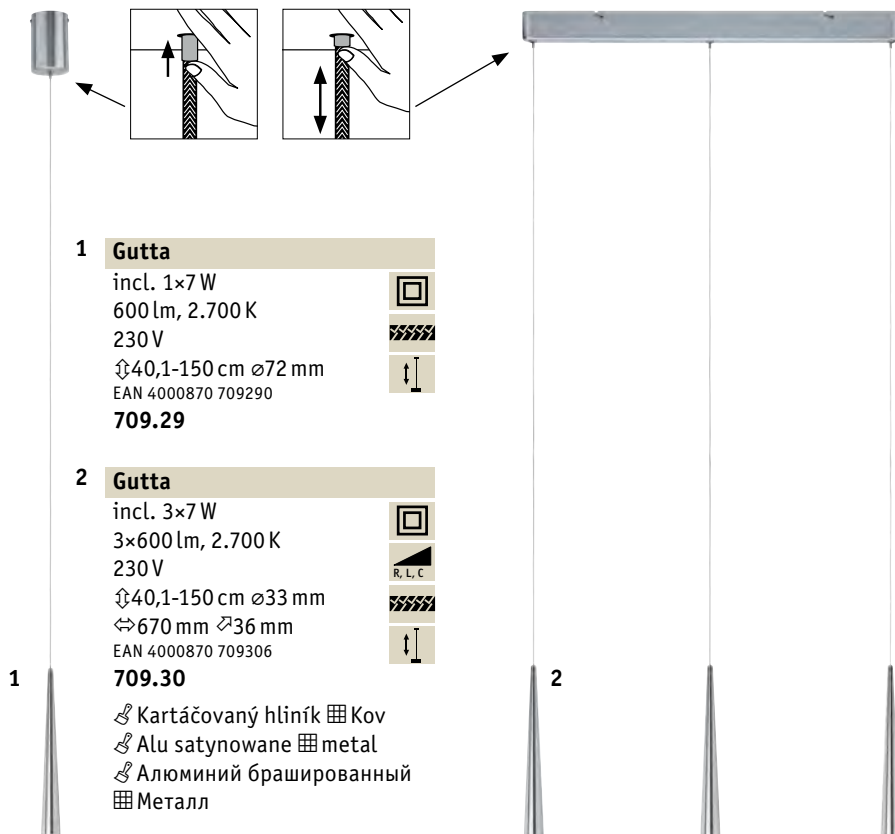

1 Gutta
 incl. 1x7 W
 600 lm, 2.700 K
 230 V
 ⇅40,1-150 cm ø72 mm
 EAN 4000870 709290
709.29

2 Gutta
 incl. 3x7 W
 3x600 lm, 2.700 K
 230 V
 ⇅40,1-150 cm ø33 mm
 ⇄670 mm ⌀36 mm
 EAN 4000870 709306
709.30

🌀 Kartáčovaný hliník 🧱 Kov
 🌀 Alu satynowane 🧱 metal
 🌀 Алюминий брашированный 🧱 Металл

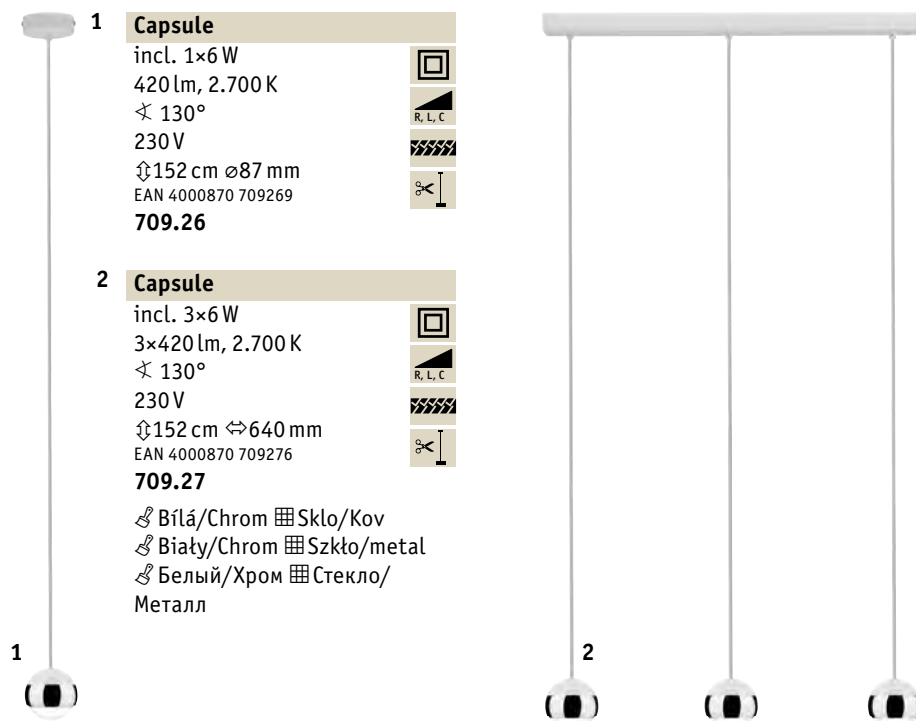

1 Capsule
 incl. 1x6 W
 420 lm, 2.700 K
 ✕ 130°
 230 V
 ⇅152 cm ø87 mm
 EAN 4000870 709269
709.26

2 Capsule
 incl. 3x6 W
 3x420 lm, 2.700 K
 ✕ 130°
 230 V
 ⇅152 cm ⇄640 mm
 EAN 4000870 709276
709.27

🌀 Bílá/Chrom 🧱 Sklo/Kov
 🌀 Biały/Chrom 🧱 Szkło/metal
 🌀 Белый/Хром 🧱 Стекло/Металл



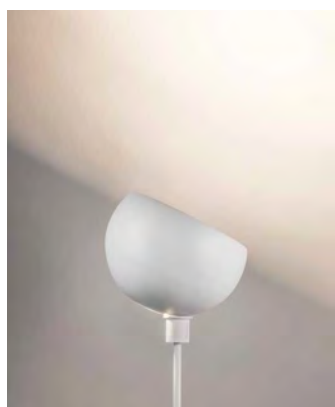
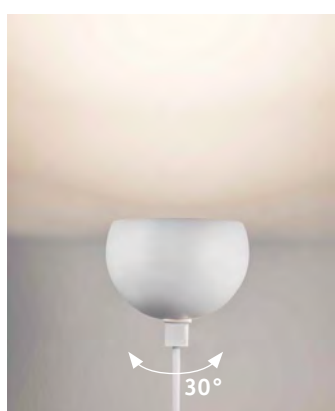

Gambia

max. 60 W, E27
230 V

∅1.522 ∅300 mm
EAN 4000870 709283

709.28

- 🔗 Bílá matná ☒ Kov
- 🔗 Biały mat ☒ metal
- 🔗 Белый матовый ☒ Металл

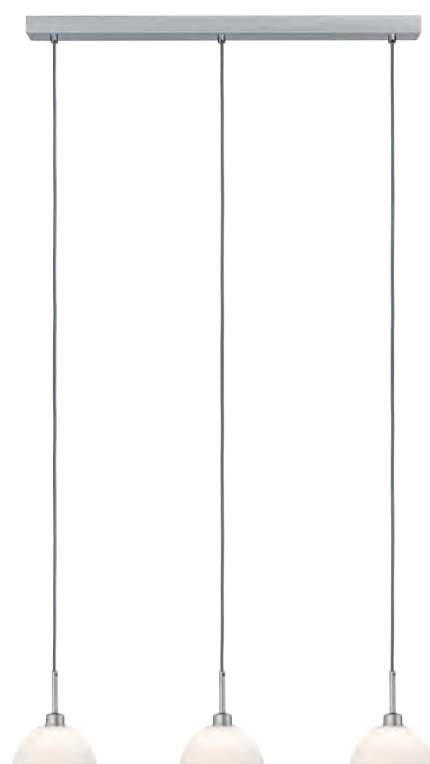

Parana

max. 3×40 W, GU10
230 V

∅110 cm ⇄690 mm
EAN 4000870 709252

709.25

- 🔗 Bílá/Matný chrom ☒ Sklo/Kov
- 🔗 Biały/Chrom matowy ☒ Szkło/metal

- 🔗 Белый/Хром матовый
- ☒ Стекло/Металл





1 Kelt

max. 20W, E14
230V
H370 ø230 mm
EAN 4000870 797341
797.34



2 Kelt

max. 20W, E27
230V
H620 ø350 mm
EAN 4000870 797358
797.35



👉 Šedá 📦 Materiál
👉 Szary 📦 Tkanina
👉 Серый 📦 Ткань

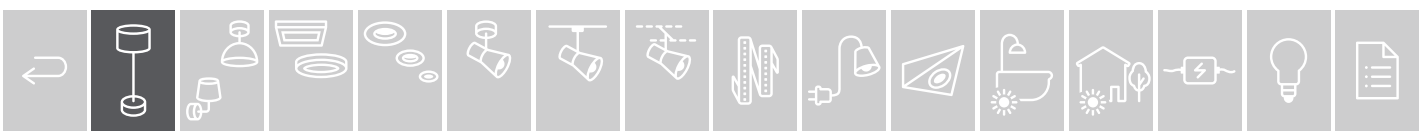

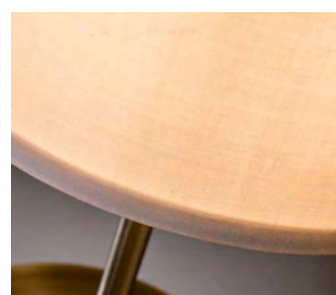

- 1 Tessa**
 max. 60W, E27
 230 V
 ⚡1.600 ø450 mm
 EAN 4000870 709221
709.22
- 2 Tessa**
 max. 60W, E27
 230 V
 ⚡110 cm ø450 mm
 EAN 4000870 709245
709.24
- 3 Tessa**
 max. 40W, E14
 230 V
 ⚡450 ø250 mm
 EAN 4000870 709238
709.23
- ☞ Krémová/Kartáčované železo
 ☞ Kov/Materiál
 ☞ Kremowy/
 żelazo szorstkowane ☞ metal/
 Tkanina
 ☞ Крем/Железо шероховатое
 ☞ Металл/Ткань



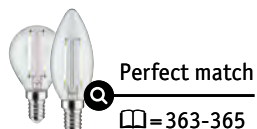

☑=363-365



Noora

max. 42 W, E14
230 V
↑210 ø80 mm
EAN 4000870 770108
770.10

- ☞ Opál ☒ Sklo
- ☞ Opal ☒ Szkło
- ☞ Оп ал ☒ Стекло



Pia

max. 25 W, E14
230 V
↑210 ø100 mm
EAN 4000870 770580
770.58 new

- ☞ Bílá/Kartáčované železo ☒ Kov/Materiál
- ☞ Bi ły/żelazo szczotkowane ☒ metal/Tkanina
- ☞ Белый/Железо шероховатое ☒ М т лл/Ткань



Pia

max. 25 W, E14
230 V
↑210 ø100 mm
EAN 4000870 770597
770.59 new

- ☞ Šedá/Černá matná ☒ Kov/Materiál
- ☞ Szary/Czarny matowy ☒ metal/Tkanin
- ☞ Серый/Черный матовый ☒ Металл/Ткань



☑ only with 285.72, 285.73



max. 20 W, E14
230 V
↑240 ø200 mm
EAN 4000870 770573
770.57

- ☞ Chrom/Opál ☒ Kov/Sklo
- ☞ Ch /Opal ☒ eta /Szkło
- ☞ Хром/Опал ☒ Металл/Стекло



P ja

max. 20 W, E14
230 V
↑244 ø110 mm
EAN 4000870 770559
770.55

- ☞ Bílá/Kartáčovaná mosaz ☒ Kov/Sklo
- ☞ Biały/mosiadz satynowany ☒ metal/Szkło
- ☞ Белый/Латунь тертая ☒ М т лл/Стекло



Pinja

max. 20 W, E14
230 V
↑244 ø110 mm
EAN 4000870 770566
770.56

- ☞ hr Ko řové sklo ☒ Kov/Sklo
- ☞ Ch /Szkło przydy ione ☒ m tal/Szkło
- ☞ Хром/Дымчатое стекло ☒ Металл/Стекло

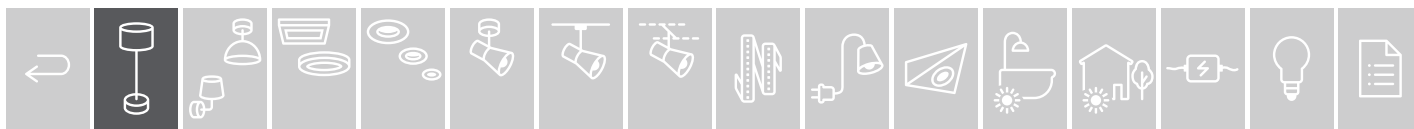

Wall/Ceiling



☐=62



☐=58



☐=61



☐=65





1x click 100%



2x click 50%



3x click 25%



3 step dim

**Ardora**

incl. 1x31 W
3.074 lm, 2.700 K
230 V
⌀85,5 ⌀450 mm
EAN 4000870 709061
709.06



☞ Bílá ☒ Kov/Plast
☞ Biały ☒ metal/tworzywo sztuczne
☞ Белый ☒ Металл/Пластик





Costella

incl. 1x22 W
2.000 lm, 2.700 - 6.500 K
230 V
⌀95 ⌀450 mm
EAN 4000870 709047
709.04



white switch

- 🌀 Bílá 🗪 Akryl/Kov
- 🌀 Biały 🗪 Akryl/metal
- 🌀 Белый 🗪 Акрил/Металл



Costella

incl. 1x22 W
2.000 lm, 2.700 - 6.500 K
230 V
⌀70 ⇄430 ⌀430 mm
EAN 4000870 709030
709.03



white switch

- 🌀 Bílá 🗪 Akryl/Kov
- 🌀 Biały 🗪 Akryl/metal
- 🌀 Белый 🗪 Акрил/Металл



Liao

incl. 1x4,7 W
430 lm, 3.000 K
⊘ 110°
230 V
⌀33 ⌀125 mm
EAN 4000870 709429
709.42



Liao

incl. 4x4,7 W
4x430 lm, 3.000 K
⊘ 110°
230 V
⌀33 ⇄230 ⌀230 mm
EAN 4000870 709450
709.45



- 🌀 Bílá matná/Chrom 🗪 Kov
- 🌀 Biały mat/Chrom 🗪 metal
- 🌀 Белый матовый/Хром 🗪 Металл





1x click 100%





2x click 50%



3x click 25%



3 step dim

- ↳ Kartáčovaný hliník  Kov
- ↳ Alu satynowane  metal
- ↳ Алюминий брашированный  Металл

**Argun**

incl. 1×4,8 W
475 lm, 3.000 K
230 V
⌀60 ⌀97 mm
EAN 4000870 797082
797.08

**Argun**

incl. 2×4,8 W
2×475 lm, 3.000 K
230 V
⌀60 ⇄189 ⌀97 mm
EAN 4000870 797099
797.09

**Argun**

incl. 3×4,8 W
3×475 lm, 3.000 K
230 V
⌀60 ⇄284 ⌀97 mm
EAN 4000870 797105
797.10

**Argun**

incl. 4×4,8 W
4×475 lm, 3.000 K
230 V
⌀60 ⇄189 ⌀189 mm
EAN 4000870 797112
797.11





Mari
 max. 2x20 W, E27
 230 V
 ⌀130 ø380 mm
 EAN 4000870 709511
709.51



👉 Modrá □ Materiál
 👉 Niebieski □ Tkanina
 👉 Синий □ Ткань



Mari
 max. 2x20 W, E27
 230 V
 ⌀130 ø380 mm
 EAN 4000870 709528
709.52



👉 éžová □ Materiál
 👉 žový □ Tkanina
 👉 Бежевый □ Ткань

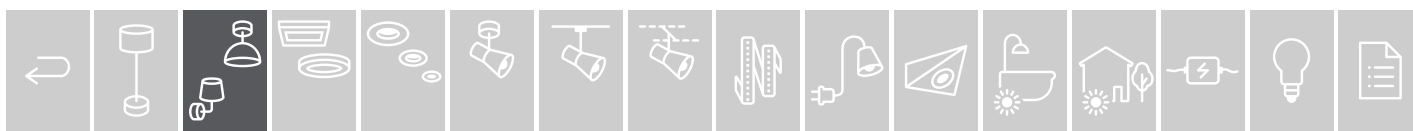

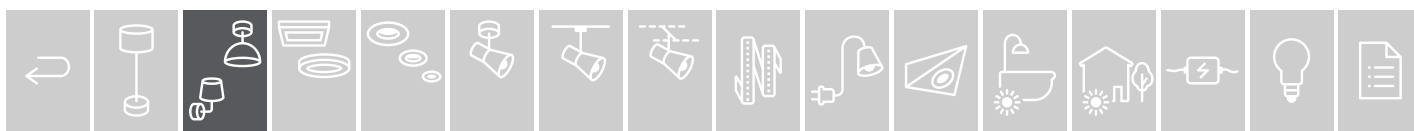



📏 Bílá 📏 Kov
 📏 Biały 📏 metal
 📏 Белый 📏 Металл



Calvani
 max. 40 W, E27
 230 V
 ⌀340 ⇄100 ↗165 mm
 EAN 4000870 798119
798.11 new



📏 Bílá 📏 Kov
 📏 Biały 📏 metal
 📏 Белый 📏 Металл





Calvani
 max. 40 W, E27
 230 V
 ⌀350 ⇄200 ↗170 mm
 EAN 4000870 798126
798.12 new



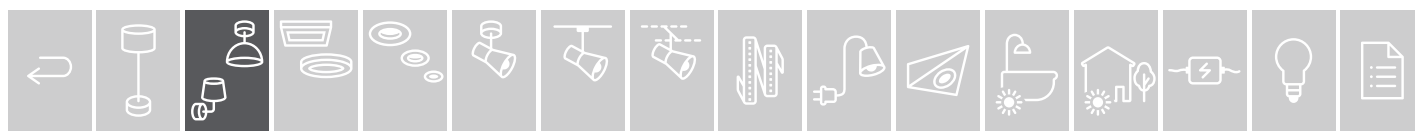

incl. USB Charger DC5V 2A



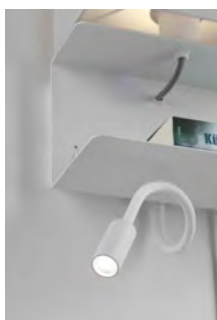

- ↳ Šedá/Bílá  Kov/Materiál
- ↳ Szary/Biały  metal/Tkanina
- ↳ Серый/Белый  Металл/Ткань



**Merani**

incl. 1x2,5 W, max. 40W, E27 
 140lm, 3.000K
 ✕ 23°
 230V
 ⌀355 ⇄250 ↗160 mm
 EAN 4000870 789131

789.13 new

incl. USB Charger DC5V 2A



- ↳ Dřevo/Černá  Kov/Dřevo
- ↳ Drewno/Czarny  metal/Drewno
- ↳ Дерево/Черный  Металл/Дерево

**Kian**

max. 40W, E27 
 230V
 ⌀180 ⇄45 ↗220 mm
 EAN 4000870 789148

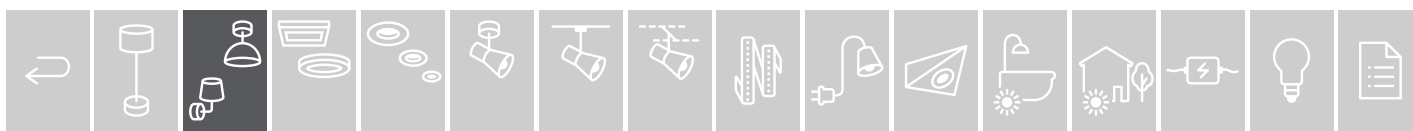
789.14 new



📏 Bílá 🏠 Kov
 📏 Biały 🏠 metal
 📏 Белый 🏠 Металл



incl. USB Charger DC5V 2A

Devara

max. 40W, E27
 230V
 ⌀130 ⇄400 ↗170 mm
 EAN 4000870 789155
789.15 new



📏 Černá 🏠 Kov
 📏 Czarny 🏠 metal
 📏 Черный 🏠 Металл



incl. USB Charger DC5V 2A

Devara

max. 40W, E27
 230V
 ⌀130 ⇄400 ↗170 mm
 EAN 4000870 789209
789.20 new

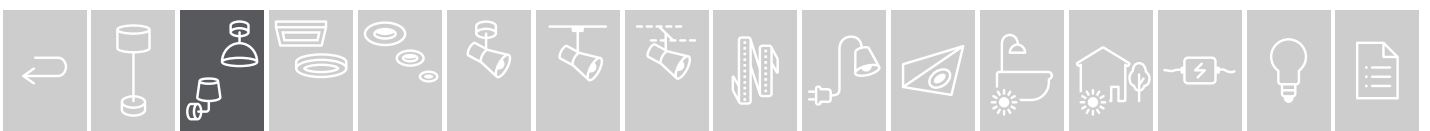

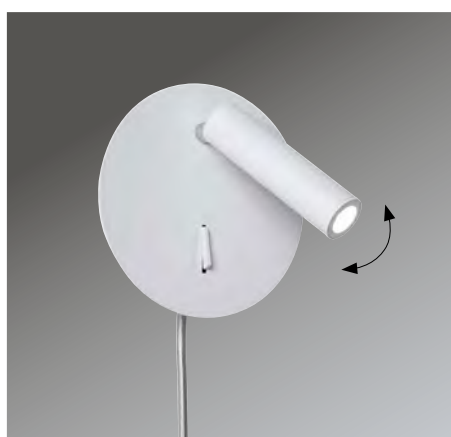

⚙ Bílá/Chrom 🗍 Kov
 ⚙ Biały/Chrom 🗍 metal
 ⚙ Белый/Хром 🗍 Металл



Tabari

incl. 1×3,2 W
 300 lm, 3.000 K
 ✕ 38°
 230 V
 ⚙75 ⌀140 mm
 EAN 4000870 789179
789.17 new

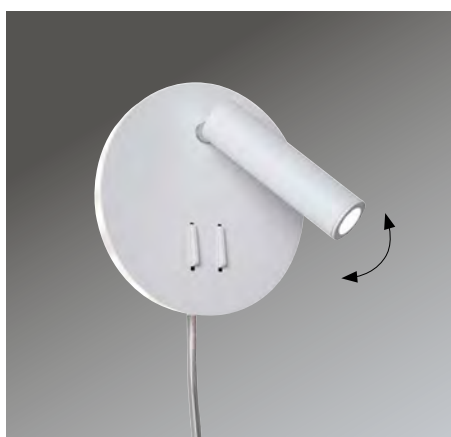

⚙ Bílá/Chrom 🗍 Kov
 ⚙ Biały/Chrom 🗍 metal
 ⚙ Белый/Хром 🗍 Металл

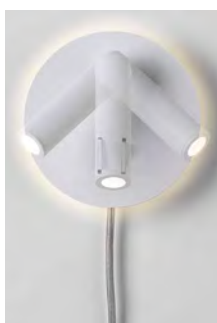

Tabari

incl. 1×3,2 / 1×1,2 W
 300 + 160 lm, 3.000 K
 ✕ 38°
 230 V
 ⚙75 ⌀140 mm
 EAN 4000870 789186
789.18 new

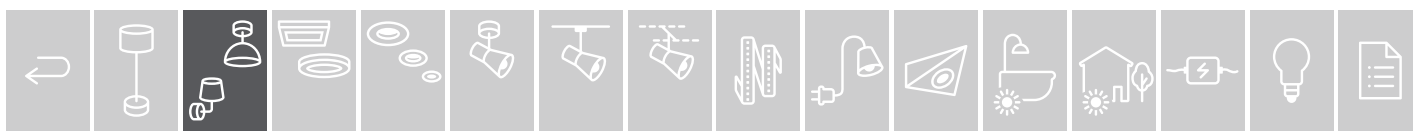



Bílá Kov
 Biały metal
 Белый Металл

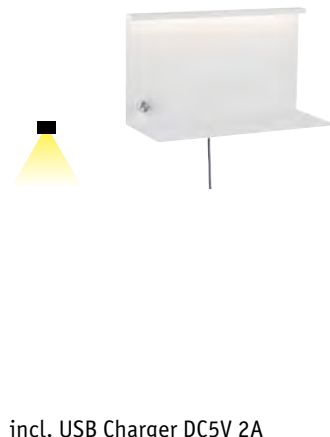

Jarina
 incl. 1x4,5 W
 540 lm, 3.000 K
 230 V
 ⇅200 ⇅350 ↗170 mm
 EAN 4000870 789162
789.16 new

- incl.
- incl.
-
- On/Off
- USB-Port

incl. USB Charger DC5V 2A



Bílá Kov
 Biały metal
 Белый Металл



Jarina
 incl. 1x4,5 / 1x1,6 W
 540 + 200 lm, 3.000 K
 230 V
 ⇅200 ⇅350 ↗170 mm
 EAN 4000870 789193
789.19 new

- incl.
- incl.
-
- On/Off
- USB-Port

incl. USB Charger DC5V 2A

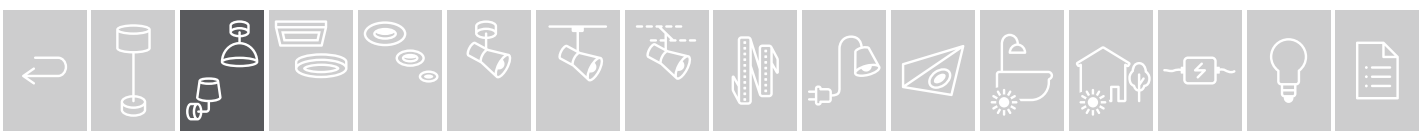

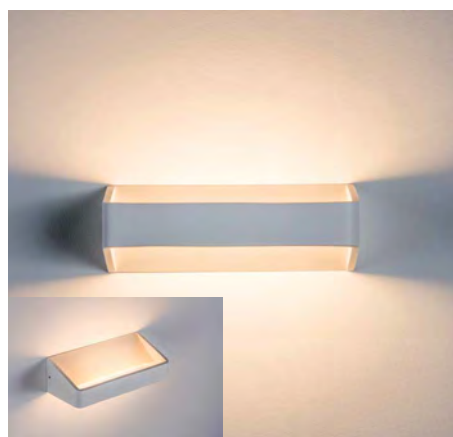
**Bar**

incl. 1×5,5 W
765 lm, 2.700 K
230 V, incl. ⊖ 6 VA
⌀70 ⇄200 ⌀100 mm
EAN 4000870 707906

707.90

🌀 Bílá ⊞ Hliník
🌀 Biały ⊞ Alu
🌀 Белый ⊞ Алюминий

**Bar**

incl. 1×10,5 W
1.500 lm, 2.700 K
230 V, incl. ⊖ 12 VA
⌀70 ⇄400 ⌀100 mm
EAN 4000870 707913

707.91

🌀 Bílá ⊞ Hliník
🌀 Biały ⊞ Alu
🌀 Белый ⊞ Алюминий

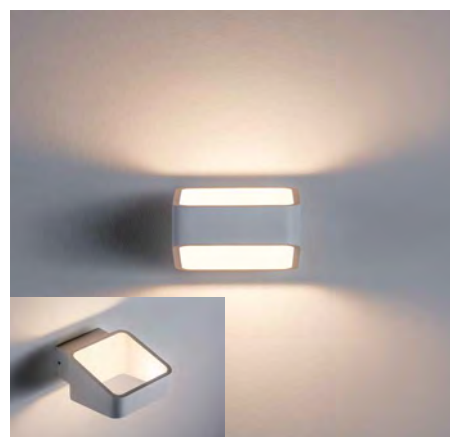
**Stadio**

incl. 1×5,5 W
730 lm, 2.700 K
230 V, incl. ⊖ 6 VA
⌀70 ⇄103 ⌀138 mm
EAN 4000870 707968

707.96

🌀 Bílá ⊞ Hliník
🌀 Biały ⊞ Alu
🌀 Белый ⊞ Алюминий



🌀 Bílá ⊞ Hliník
🌀 Biały ⊞ Alu
🌀 Белый ⊞ Алюминий

**Bocca**

incl. 2×3 W
2×320 lm, 2.700 K
230 V, incl. ⊖ 6 VA
⌀100 ⇄140 ⌀52 mm
EAN 4000870 707920

707.92

🌀 Bílá ⊞ Hliník
🌀 Biały ⊞ Alu
🌀 Белый ⊞ Алюминий

**Tulip**

incl. 1×3 W
420 lm, 2.700 K
230 V, incl. ⊖ 3,6 VA
⌀95 ⇄140 ⌀52 mm
EAN 4000870 707937

707.93

Panels



LED Panels

CS: Ploché světlo pro každé použití PL: Oświetlenie powierzchniowe do każdego zastosowania RU: Ровный свет для любого применения

LED panely lze flexibilně použít – je jedno zda jako nástěnné nebo stropní svítidlo, s LED panely můžete jednoduše rovnoměrně a plošně nasvítit každý prostor. Díky nenápadnému uspořádání a plochému designu jsou panely dokonale vhodné do obývacích nebo funkčních místností.

Uniwersalne panele LED zapewniają równomierne, powierzchniowe oświetlenie każdego pomieszczenia – zarówno jako oprawy ścienne, jak i sufitowe. Dzięki dyskretnemu wzornictwu i płaskiej konstrukcji panele idealnie pasują do pomieszczeń mieszkalnych i usługowych.

Светодиодные панели имеют множество применений, будь то настенные или потолочные светильники. С их помощью можно легко осветить любую комнату равномерным, сплошным светом. Благодаря ненавязчивому дизайну и плоской конструкции панели отлично вписываются в жилые или функциональные комнаты.

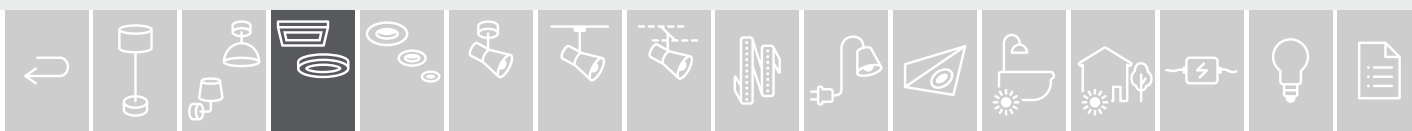

☐ = 70

CS: Čtyři aktuální barvy: bílá, matný chrom, černá, zlatá růžová
PL: Cztery modne kolory: biały, chrom matowy, czarny, różowe złoto
RU: Четыре актуальных цвета: белый, хром матовый, черный, розовое золото

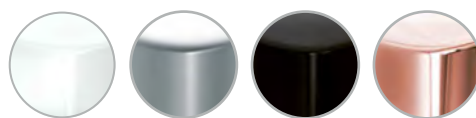

☐ = 68

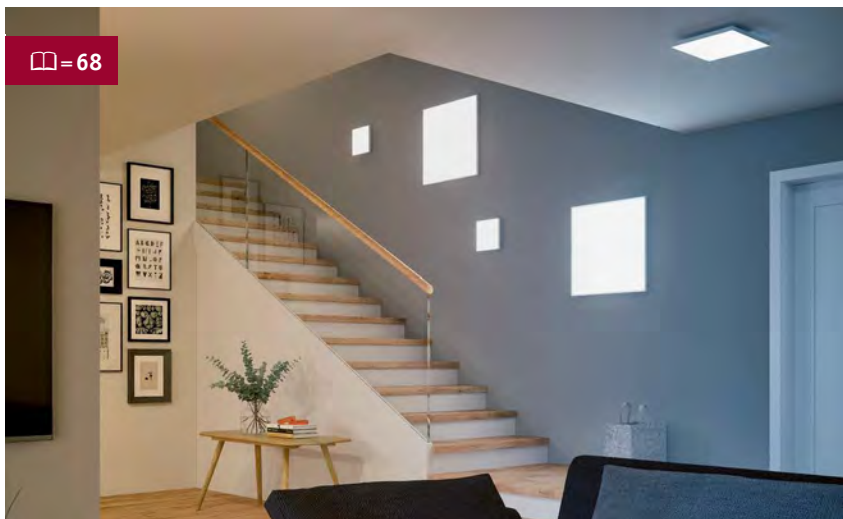

☐ = 76



☐ = 411-412

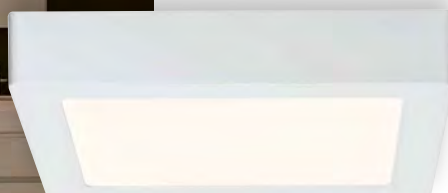

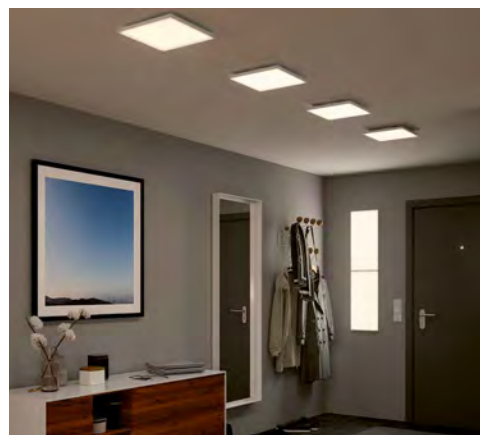
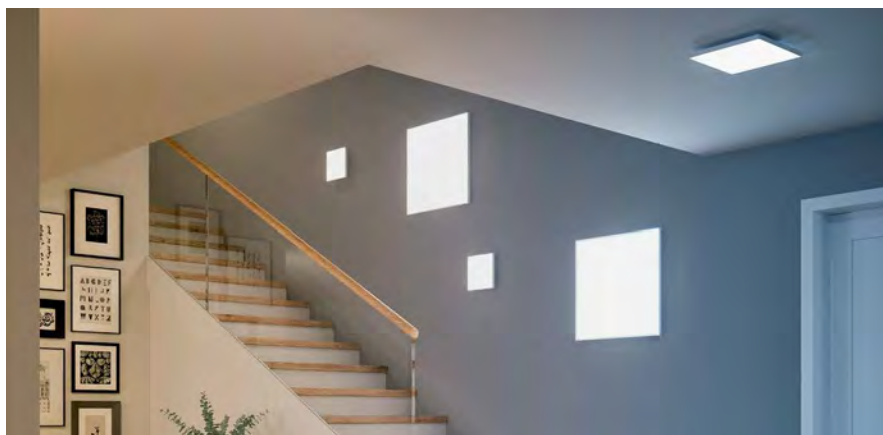

- ▶ Plochy z čistého světla v závěsném rámu s montážní výškou do 50 mm
- ▶ Osvětlení bez stínění a oslnování pro každý prostor
- ▶ Ovladatelné a chytré varianty
- ▶ Powierzchnie z efektem samego światła w „unoszącej się” ramie o wysokości montażowej do 50 mm
- ▶ Oświetlenie bez cieni i osłaniania do każdego pomieszczenia
- ▶ Warianty z możliwością sterowania oraz rozwiązania inteligentne
- ▶ Зоны чистого света в подвешиваемой раме с высотой конструкции до 50 мм
- ▶ Освещение без теней и бликов для любого помещения
- ▶ Управляемые и интеллектуальные модели

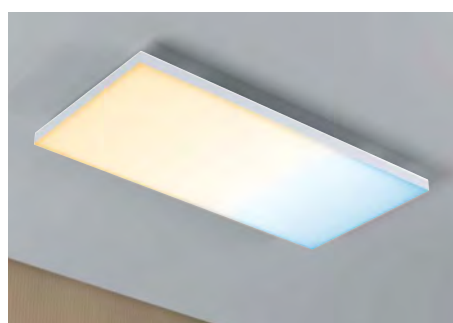

 **tunable white**

 **not incl. Remote Control**
500.67

 **zigbee**



Velora new

☒ Kov metal **Металл**

230V

 **tunable white = 2.700 - 6.500 K**



⇄225 ⇄225 mm ⇅ 50 mm

W 1.020 lm | incl. 1×8,5 W EAN 4000870 798249 **798.24**

⇄295 ⇄295 mm ⇅ 50 mm

W 1.330 lm | incl. 1×10,5 W EAN 4000870 798256 **798.25**

⇄595 ⇄595 mm ⇅ 50 mm

W 2.650 lm | incl. 1×19,5 W EAN 4000870 798263 **798.26**

⇄595 ⇄295 mm ⇅ 50 mm

W 2.040 lm | incl. 1×15,5 W EAN 4000870 798270 **798.27**

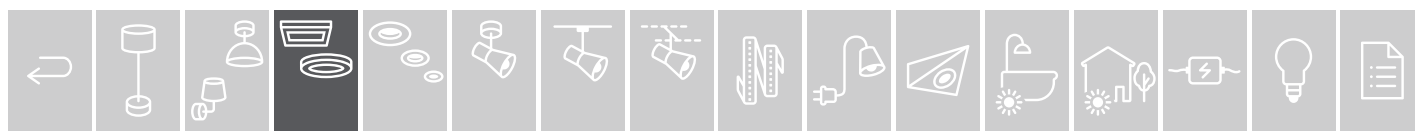



Velora new Kov metal **Металл** 230V

● .ll warm white = 3.000 K – 3 step dim

	↔ 225 ↻ 225 mm ⇅ 50 mm
	↔ 295 ↻ 295 mm ⇅ 50 mm
	↔ 595 ↻ 595 mm ⇅ 50 mm
	↔ 595 ↻ 295 mm ⇅ 50 mm
	W 1.500 lm incl. 1×12 W EAN 4000870 798201 798.20
	W 2.100 lm incl. 1×17 W EAN 4000870 798218 798.21
	W 4.400 lm incl. 1×34 W EAN 4000870 798225 798.22
	W 3.300 lm incl. 1×26 W EAN 4000870 798232 798.23

● warm white = 3.000 K

	↔ 225 ↻ 225 mm ⇅ 50 mm
	↔ 300 ↻ 300 mm ⇅ 50 mm
	↔ 600 ↻ 600 mm ⇅ 50 mm
	↔ 600 ↻ 300 mm ⇅ 50 mm
	W 1.480 lm incl. 1×13 W EAN 4000870 798164 798.16
	W 1.860 lm incl. 1×16,8 W EAN 4000870 798171 798.17
	W 4.270 lm incl. 1×34 W EAN 4000870 798188 798.18
	W 3.280 lm incl. 1×29 W EAN 4000870 798195 798.19

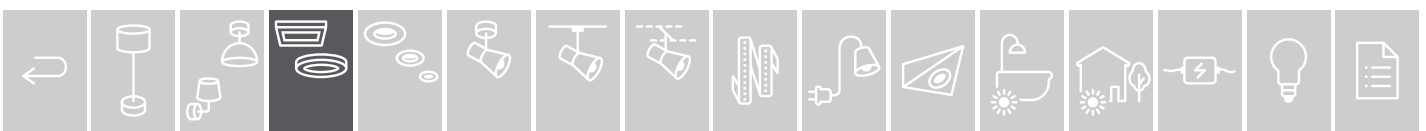



- ▶ Ploché konstrukce s montážní výškou jen 40 až 52 mm
- ▶ Ovladatelné dálkovým ovládáním Smart Home Zigbee nebo aplikací
- ▶ Dále možnost zapínání a vypínání vypínačem
- ▶ Пłaskie konstrukcje o niskiej wysokości montażowej od 40 do 52 mm
- ▶ Możliwość sterowania za pomocą pilota do Smart Home Zigbee lub aplikacji
- ▶ Włączanie i wyłączenie również przy użyciu włącznika światła
- ▶ Плоские конструкции с монтажной высотой всего 40–52 мм
- ▶ Управляется с помощью пульта дистанционного управления Smart Home Zigbee или через приложение
- ▶ Можно включать и выключать также с помощью выключателя освещения

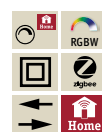

Amaris new Kov metal Металл 230V

RGBW – W = 2.700 K

	⇄ 595 ⇄ 295 mm ⇄ 52 mm	W 2.300 lm incl. 1x22 W EAN 4000870 798089 798.08
	⇄ 595 ⇄ 595 mm ⇄ 52 mm	W 4.000 lm incl. 1x35 W EAN 4000870 798096 798.09
	⇄ 1.195 ⇄ 295 mm ⇄ 52 mm	W 4.100 lm incl. 1x35 W EAN 4000870 798102 798.10

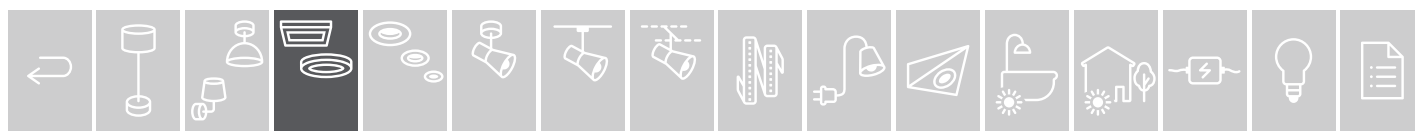





Atria

Plast tworzywo sztuczne Пластик

230V

  warm white = 2.700 K – dimmable



ø220 mm ⇅ 20 mm

W	1.500 lm		incl. 1×18,5 W	EAN 4000870 708682	708.68
----------	----------	--	----------------	--------------------	---------------

CM	1.500 lm		incl. 1×18,5 W	EAN 4000870 708644	708.64
-----------	----------	--	----------------	--------------------	---------------



⇄220 ⇄220 mm ⇅ 20 mm

W	1.500 lm		incl. 1×20 W	EAN 4000870 708705	708.70
----------	----------	--	--------------	--------------------	---------------

CM	1.500 lm		incl. 1×20 W	EAN 4000870 708668	708.66
-----------	----------	--	--------------	--------------------	---------------



ø300 mm ⇅ 20 mm

W	1.800 lm		incl. 1×22 W	EAN 4000870 708699	708.69
----------	----------	--	--------------	--------------------	---------------

CM	1.800 lm		incl. 1×22 W	EAN 4000870 708651	708.65
-----------	----------	--	--------------	--------------------	---------------

RG	1.800 lm		incl. 1×22 W	EAN 4000870 708729	708.72
-----------	----------	--	--------------	--------------------	---------------



⇄300 ⇄300 mm ⇅ 20 mm

W	1.800 lm		incl. 1×24 W	EAN 4000870 708712	708.71
----------	----------	--	--------------	--------------------	---------------

CM	1.800 lm		incl. 1×24 W	EAN 4000870 708675	708.67
-----------	----------	--	--------------	--------------------	---------------

RG	1.800 lm		incl. 1×24 W	EAN 4000870 708736	708.73
-----------	----------	--	--------------	--------------------	---------------

 neutral white = 4.000 K (non-dimmable)



ø220 mm ⇅ 20 mm

W	1.500 lm		incl. 1×15 W	EAN 4000870 709375	709.37
----------	----------	--	--------------	--------------------	---------------

CM	1.500 lm		incl. 1×15 W	EAN 4000870 709337	709.33
-----------	----------	--	--------------	--------------------	---------------



⇄220 ⇄220 mm ⇅ 20 mm

W	1.500 lm		incl. 1×16 W	EAN 4000870 709382	709.38
----------	----------	--	--------------	--------------------	---------------

CM	1.500 lm		incl. 1×16 W	EAN 4000870 709351	709.35
-----------	----------	--	--------------	--------------------	---------------



ø300 mm ⇅ 20 mm

W	1.800 lm		incl. 1×19 W	EAN 4000870 709405	709.40
----------	----------	--	--------------	--------------------	---------------

CM	1.800 lm		incl. 1×19 W	EAN 4000870 709344	709.34
-----------	----------	--	--------------	--------------------	---------------



⇄300 ⇄300 mm ⇅ 20 mm

W	1.800 lm		incl. 1×20 W	EAN 4000870 709399	709.39
----------	----------	--	--------------	--------------------	---------------

CM	1.800 lm		incl. 1×20 W	EAN 4000870 709368	709.36
-----------	----------	--	--------------	--------------------	---------------

RG	1.800 lm		incl. 1×20 W	EAN 4000870 709412	709.41
-----------	----------	--	--------------	--------------------	---------------

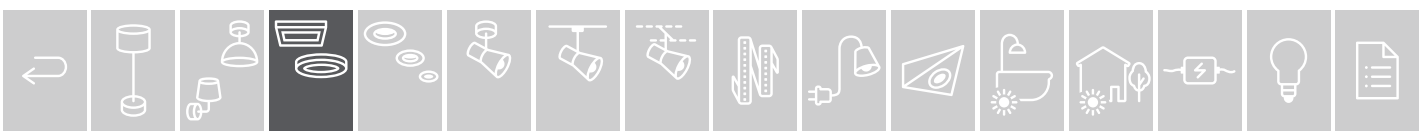



- ▶ Ploché konstrukce s montážní výškou jen 40 až 52 mm
- ▶ Ovladatelné dálkovým ovládním Smart Home Zigbee nebo aplikací
- ▶ Dále možnost zapínání a vypínání vypínačem
- ▶ Płaskie konstrukcje o niskiej wysokości montażowej od 40 do 52 mm
- ▶ Możliwość sterowania za pomocą pilota do Smart Home Zigbee lub aplikacji
- ▶ Włączanie i wyłączenie również przy użyciu włącznika światła
- ▶ Плоские конструкции с монтажной высотой всего 40–52 мм
- ▶ Управляется с помощью пульта дистанционного управления Smart Home Zigbee или через приложение
- ▶ Можно включать и выключать также с помощью выключателя освещения

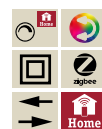

Cesena

☒ Kov metal Металл

230 V

RGBW – W = 2.700 K

	ø300 mm ⇅ 38 mm			
	W	1.000 lm incl. 1×13 W	EAN 4000870 798041	798.04
	⇄300 ⇄300 mm ⇅ 38 mm			
	W	1.000 lm incl. 1×13 W	EAN 4000870 798058	798.05
	ø400 mm ⇅ 38 mm			
	W	1.450 lm incl. 1×15,5 W	EAN 4000870 798065	798.06
	⇄400 ⇄400 mm ⇅ 38 mm			
	W	1.450 lm incl. 1×15,5 W	EAN 4000870 798072	798.07

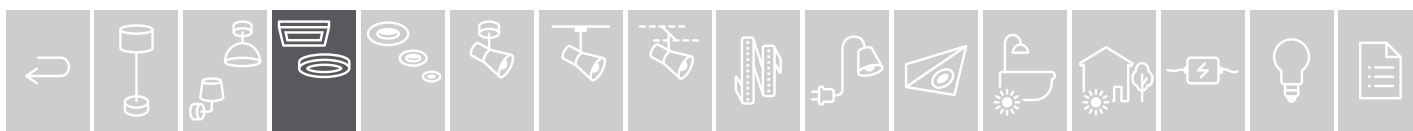





 **RGBW**

 **not incl. Remote Control**
 500.67



Cesena Plast tworzywo sztuczne Пластик 230V

 RGBW – W = 2.700 K

	ø170 ⇅ 40 mm	CM 740 lm incl. 1×9 W	EAN 4000870 500859	500.85
	ø225 ⇅ 40 mm	CM 790 lm incl. 1×9,5 W	EAN 4000870 500866	500.86
	ø300 ⇅ 40 mm	CM 1.250 lm incl. 1×15 W	EAN 4000870 500873	500.87







 **tunable white**

 **not incl. Remote Control**
 500.67





Cesena Plast tworzywo sztuczne Пластик 230V

 tunable white = 2.700 - 6.500 K

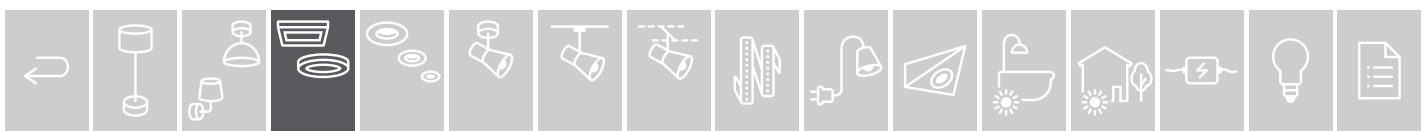
	ø170 ⇅ 40 mm	W 1.050 lm incl. 1×9 W	EAN 4000870 500828	500.82
	ø225 ⇅ 40 mm	W 1.300 lm incl. 1×11 W	EAN 4000870 500835	500.83
	ø300 ⇅ 40 mm	W 1.900 lm incl. 1×16 W	EAN 4000870 500842	500.84

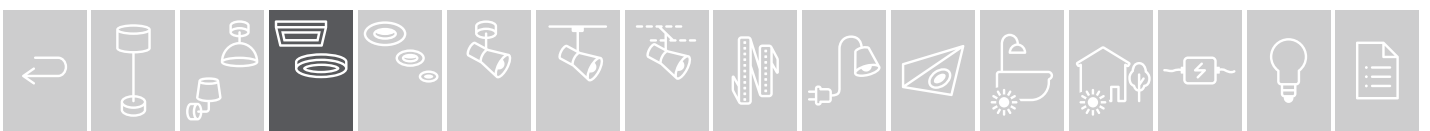





Carpo Kov metal Metall 230V

3 step dim to warm = 2.300 - 3.000K



ø170 mm \updownarrow 38 mm

W 1.200 lm | incl. 1x10,2W EAN 4000870 797907 **797.90**

CM 1.200 lm | incl. 1x10,2W EAN 4000870 797891 **797.89**



\leftrightarrow **170** \nearrow **170 mm** \updownarrow 38 mm

W 1.200 lm | incl. 1x10,2W EAN 4000870 797921 **797.92**

CM 1.200 lm | incl. 1x10,2W EAN 4000870 797914 **797.91**



ø225 mm \updownarrow 38 mm

W 1.520 lm | incl. 1x13W EAN 4000870 797952 **797.95**

CM 1.520 lm | incl. 1x13W EAN 4000870 797938 **797.93**



\leftrightarrow **225** \nearrow **225 mm** \updownarrow 38 mm

W 1.520 lm | incl. 1x13W EAN 4000870 797969 **797.96**

CM 1.520 lm | incl. 1x13W EAN 4000870 797945 **797.94**



ø300 mm \updownarrow 38 mm

W 1.830 lm | incl. 1x16W EAN 4000870 797990 **797.99**

CM 1.830 lm | incl. 1x16W EAN 4000870 797983 **797.98**

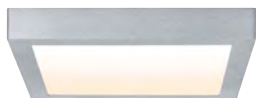

\leftrightarrow **300** \nearrow **300 mm** \updownarrow 38 mm

W 1.830 lm | incl. 1x16W EAN 4000870 798010 **798.01**

CM 1.830 lm | incl. 1x16W EAN 4000870 798003 **798.00**



ø400 mm \updownarrow 39 mm

CM 2.455 lm | incl. 1x21W EAN 4000870 798027 **798.02**



\leftrightarrow **400** \nearrow **400 mm** \updownarrow 39 mm

CM 2.455 lm | incl. 1x21W EAN 4000870 798034 **798.03**

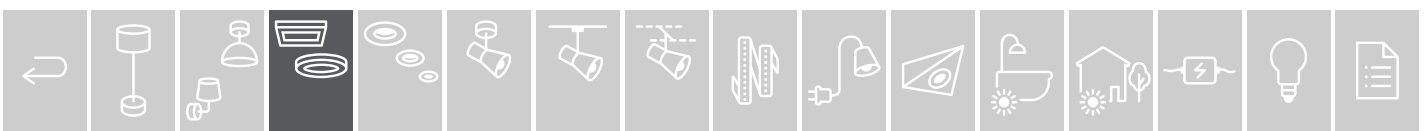



Lunar

☒ Hliník Alu Алюминий

230V

● warm white = 3.000 K



ø170 mm ⇅ 38 mm

W 1,230 lm | incl. 1×10,5 W EAN 4000870 706411 **706.41**

CM 1,230 lm | incl. 1×10,4 W EAN 4000870 706534 **706.53**



⇔170 ↗170 mm ⇅ 38 mm

W 1,230 lm | incl. 1×10,5 W EAN 4000870 706442 **706.44**

CM 1,230 lm | incl. 1×10,5 W EAN 4000870 706480 **706.48**



ø225 mm ⇅ 38 mm

W 1,520 lm | incl. 1×12 W EAN 4000870 706428 **706.42**

CM 1,520 lm | incl. 1×12 W EAN 4000870 706541 **706.54**



⇔225 ↗225 mm ⇅ 38 mm

W 1,520 lm | incl. 1×15,5 W EAN 4000870 706459 **706.45**

CM 1,520 lm | incl. 1×15,5 W EAN 4000870 706497 **706.49**



ø300 mm ⇅ 38 mm

W 1,700 lm | incl. 1×16 W EAN 4000870 706435 **706.43**

CM 1,700 lm | incl. 1×16 W EAN 4000870 706558 **706.55**



⇔300 ↗300 mm ⇅ 38 mm

W 1,886 lm | incl. 1×16 W EAN 4000870 706466 **706.46**

CM 1,700 lm | incl. 1×17 W EAN 4000870 706503 **706.50**



ø400 mm ⇅ 39 mm

CM 2,400 lm | incl. 1×21 W EAN 4000870 706565 **706.56**



⇔400 ↗400 mm ⇅ 39 mm

CM 2,400 lm | incl. 1×21 W EAN 4000870 706510 **706.51**



⇔600 ↗600 mm ⇅ 39 mm

W 3,050 lm | incl. 1×27,4 W EAN 4000870 706473 **706.47**

CM 3,050 lm | incl. 1×27,4 W EAN 4000870 706527 **706.52**

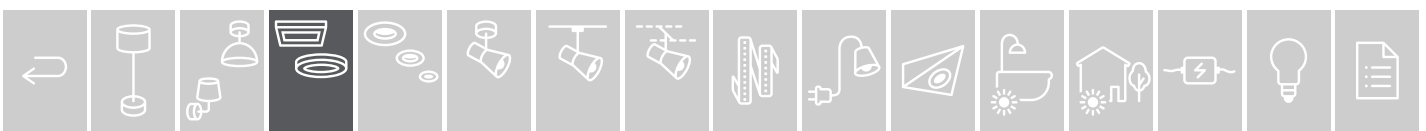



Abia Plast tworzywo sztuczne Пластик 230V

● warm white = 2.700 K



ø300 mm \updownarrow 30 mm

W	3.200 lm		incl. 1x22 W	EAN 4000870 708996	708.99
CM	3.200 lm		incl. 1x22 W	EAN 4000870 709832	new 709.83
B	3.200 lm		incl. 1x22 W	EAN 4000870 709849	new 709.84



↔300 ↗300 mm \updownarrow 30 mm

W	3.200 lm		incl. 1x22 W	EAN 4000870 709009	709.00
CM	3.200 lm		incl. 1x22 W	EAN 4000870 709825	new 709.82
B	3.200 lm		incl. 1x22 W	EAN 4000870 709856	new 709.85

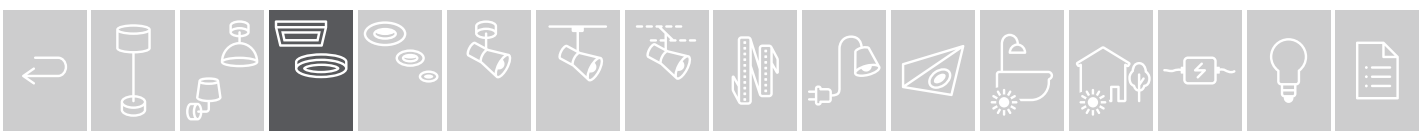

Downlights

- 81 Base
- 82 Nova
- 86 Nova Plus
- 96 Nova mini
- 98 Choose!
- 100 Classic
- 109 Coins
- 111 Decorative
- 120 Panels
- 133 Wall
- 137 Accessories



81

Downlights

Base, Nova, Nova Plus

CS: Vestavná svítidla nabízejí nespočetné možnosti použití PL: Oprawy wpuszczane oferują niezliczone możliwości zastosowania RU: Встраиваемые светильники предлагают бесчисленные возможности применения

Velký výběr aktuálních modelů LED namontovaných na stropě zajistí osvětlení místnosti nebo i speciální nasvícení. Moderní vestavná svítidla se zvláště plochou zápusťní hloubkou a s vyměnitelným modulem LED nepotřebují žádný transformátor a lze je vzájemně propojovat bez jakýchkoliv omezení. V sortimentu Paulmann je najdete v mnoha barvách a tvarech, s možností stmívání, naklápěcí a chráněné zejména před střikající vodou nebo proudem vody (IP44, IP65 např. do koupelny).
Vhodná vestavná svítidla se najdou také pro mnoho dalších účelů použití: Reflektory k montáži do nábytku k osvětlení skříní nebo vitrín nebo také k nástěnné montáži, kde mohou sloužit jako orientační osvětlení v chodbě nebo na schodišti.

Duży wybór aktualnych modeli LED – montowanych na suficie – pozwala uzyskać oświetlenie całego pomieszczenia lub oświetlenie akcentujące. Nowoczesne oprawy wpuszczane mają bardzo niewielką głębokość montażową, są wyposażone w wymienny moduł LED, nie wymagają transformatora i można je ze sobą łączyć bez ograniczeń. W asortymencie Paulmann można znaleźć oprawy LED w wielu kolorach i formach, ściemniane, wychyłne, a także specjalnie zabezpieczone przeciw strumieniu wody (IP44, IP65 np. do łazienki).

Oprawy wpuszczane można wykorzystać do wielu różnych zastosowań: mogą to być reflektorki montowane w meblach w celu oświetlenia szaf i witryn lub w ściannę – jako oświetlenie orientacyjne w korytarzu lub na klatce schodowej

Множество современных светодиодных моделей, устанавливаемых на потолке, обеспечивают освещение, а также помогают расставлять световые акценты. Современные встраиваемые светильники с очень малой глубиной монтажа и сменным светодиодным модулем не нуждаются в трансформаторе и могут подключаться к неограниченному количеству аналогичных светильников. В ассортименте Paulmann они представлены в большом разнообразии цветов и форм, с регулировкой яркости, поворотным механизмом и надежной защитой от брызг или водяных струй (IP44, IP65, например для ванной комнаты).
Имеются также встраиваемые светильники для многих других целей: точечные светильники, встраиваемые в мебель, например для освещения шкафов или витрин, или в стены, где они могут служить ориентирующим освещением в коридоре или на лестничной клетке.

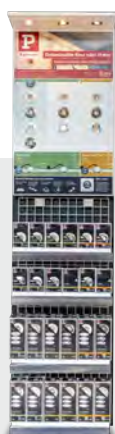



☰=96 Nova mini

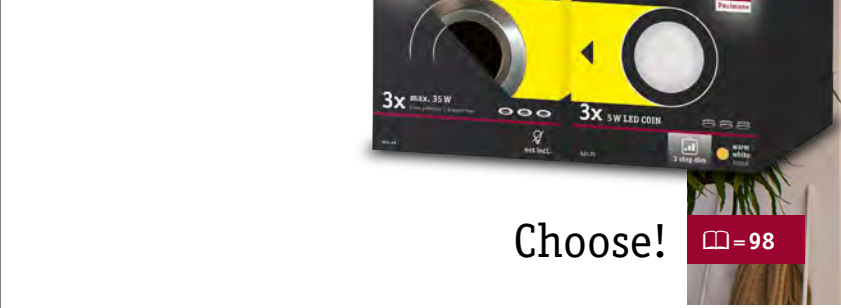

Choose!

☰=98

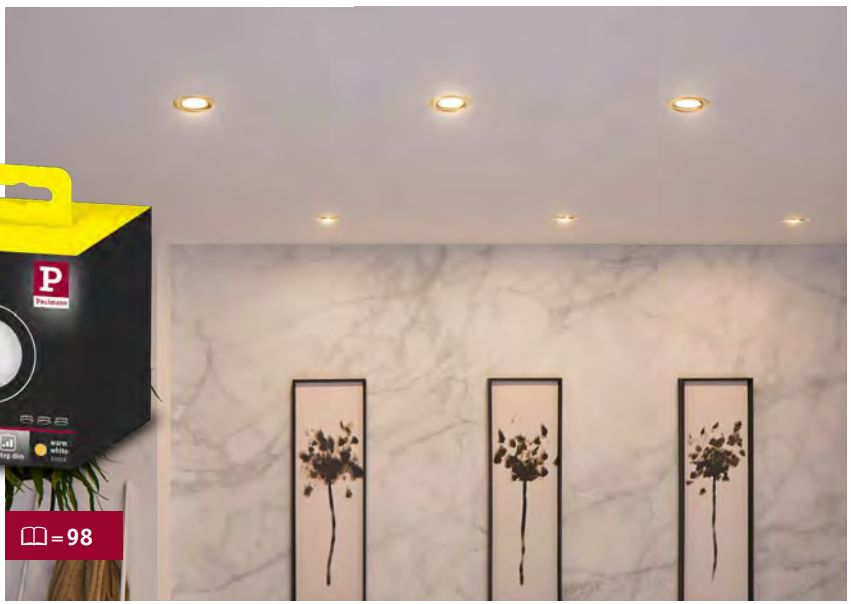

Decorative

☰=111

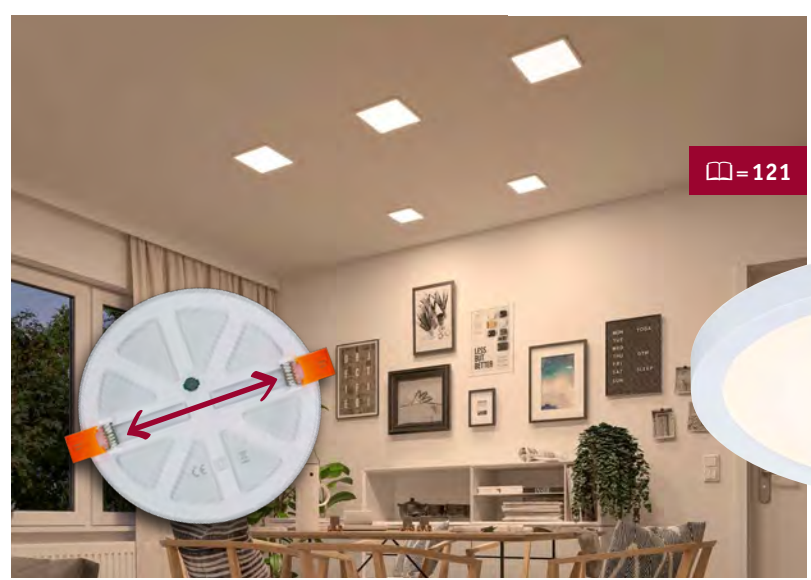
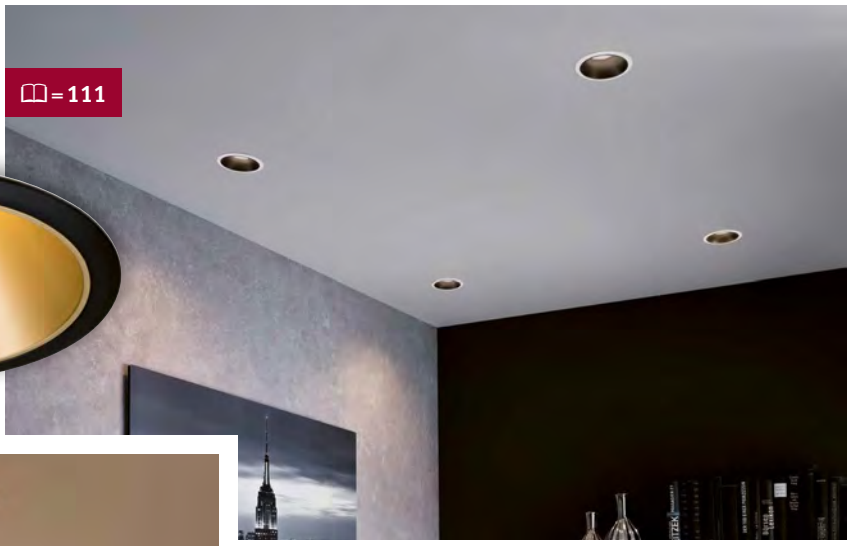

☰=121

VariFit

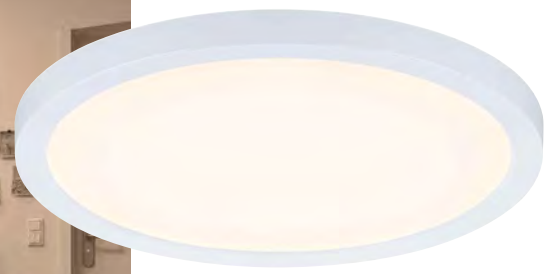

Easy to Shop – sortiment vestavných svítidel Paulmann
 Easy to Shop – oferta opraw wbudowywanych Paulmann
 Easy to Shop – ассортимент встраиваемых светильников Paulmann

□□=81

□□=83-85

□□=86-95

Base		Nova			Nova Plus		
IP23	IP23	IP23	IP44	IP23	IP65	IP65	
Naklápěcí Wy hylna Поворотный	Naklápěcí Wychylna Поворотный	Pevná Nieruchoma Фиксированный		Naklápěcí Wy hylna Поворотный	Pevná Nieruchoma Фиксированный	Naklápěcí Wy hylna Поворотный	
COIN GU10	COIN GU10	COIN GU10	COIN GU10	COIN	COIN	COIN GU10	
3 step dim	3 step dim	3 step dim	3 step dim	dimnable	dimnable	dimnable	
COIN GU10	COIN GU10	COIN GU10	COIN GU10	□□=95 Paulmann Home zigbee dimmable tunable white RGBW			
350 lm 3000 K	460 lm 2700 K			460 lm 2700 K			
Kov Metal Металл	H iník Alu Алюминий			Hliník Alu Алюминий			

dimmable S plynulým stmíváním
Bezstopniowe ściemnianie
Плавное регулирование яркости

3 step dim 100%
50%
25%
off

Nástěnným vypínačem je lze tlumit ve stupních
Możliwość stopniowego ściemniania
przełącznikiem ściennym
Ступенчатое регулирование яркости с
помощью настенного выключателя

					Sets
Bezpečné pripojení, bez traťa	ze nekonečně řetěžit pomocí dodaného pripojovacího boxu	Standard í průměr otvo u 68 mm	Přídřné pružiny pro snadnou montáž a demontáž	S vyměnit nými světelnými zdroji	3dílná sada stačí na základní osvětlení 12 m ² – 15 m ²
Bezpie zne podłączenie, bez transformatora	Możliwość nieograniczonego łączenia – skrzynka przyłączeniowa w komplecie	Sta dardowa średnica otw ru	Sprężyna mocująca zapewnia łatwy montaż i demontaż	Wymienne źródło światła	Zestaw 3 szt wystarcza do oświetlenia podstawowego 12 m ² - 15 m ²
Надежное подключение, без трансформатора	Безграничная совместимость через клеммовую коробку, входящую в комплект	Диаметр сверления 68 мм — стандарт	Удерживающие пружины для легкой установки и нятия	Со см нными средствами освещени	Комплекта из 3-х предметов хватит для основного освещения площади 12–15 m ²

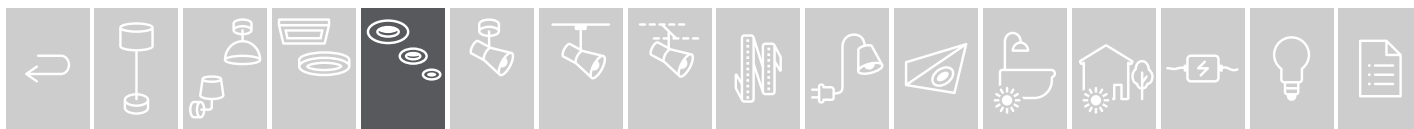

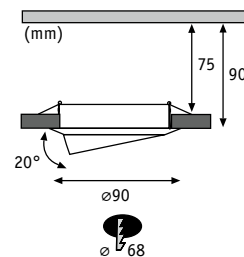

Base LED GU10 230V

Kov metal Metall

Bílá Biały Белый



incl. 1x5 W | 350 lm | GU10 | 3.000 K

EAN 4000870 934111 934.11

incl. 3x5 W | 3x350 lm | GU10 | 3.000 K

EAN 4000870 934227 934.22

 incl. 3x5 W | 3x350 lm | GU10 | 3.000 K | $\sphericalangle 38^\circ$

EAN 4000870 934265 934.26

Kartáčované železo żelazo szcztokowane Железо шероховатое



incl. 1x5 W | 350 lm | GU10 | 3.000 K

EAN 4000870 934128 934.12

incl. 3x5 W | 3x350 lm | GU10 | 3.000 K

EAN 4000870 934203 934.20

 incl. 3x5 W | 3x350 lm | GU10 | 3.000 K | $\sphericalangle 38^\circ$

EAN 4000870 934241 934.24

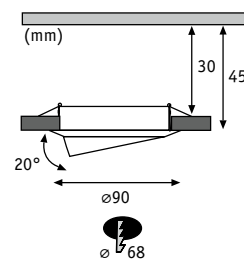

Base LED Coin 230V

Kov metal Metall

Bílá Biały Белый

incl. 1x5 W | 350 lm | Coin | 3.000 K | $\sphericalangle 100^\circ$

EAN 4000870 934135 934.13

incl. 3x5 W | 3x350 lm | Coin | 3.000 K | $\sphericalangle 100^\circ$

EAN 4000870 934234 934.23

 incl. 3x5 W | 3x350 lm | Coin | 3.000 K | $\sphericalangle 100^\circ$

EAN 4000870 934272 934.27

Kartáčované železo żelazo szcztokowane Железо шероховатое

incl. 1x5 W | 350 lm | Coin | 3.000 K | $\sphericalangle 100^\circ$

EAN 4000870 934142 934.14

incl. 3x5 W | 3x350 lm | Coin | 3.000 K | $\sphericalangle 100^\circ$

EAN 4000870 934210 934.21

 incl. 3x5 W | 3x350 lm | Coin | 3.000 K | $\sphericalangle 100^\circ$

EAN 4000870 934258 934.25

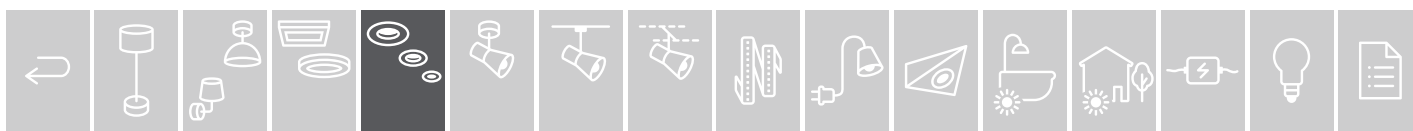

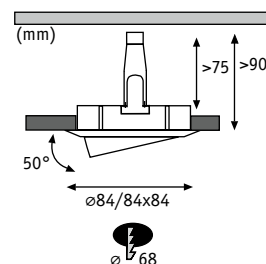

Nova LED GU10 230V

Hliník Alu Алюминий

Bílá matná Biały mat Белый матовый

incl. 1x6,5W | 460 lm | GU10 | 2.700 K | \sphericalangle 38° | EAN 4000870 934302 | **934.30**incl. 3x6,5W | 3x460 lm | GU10 | 2.700 K | \sphericalangle 38° | EAN 4000870 934319 | **934.31**incl. 1x6,5W | 460 lm | GU10 | 2.700 K | \sphericalangle 38° | EAN 4000870 934661 | **934.66**incl. 3x6,5W | 3x460 lm | GU10 | 2.700 K | \sphericalangle 38° | EAN 4000870 934678 | **934.67**incl. 1x6,5W | 460 lm | GU10 | 2.700 K | \sphericalangle 38° | EAN 4000870 934357 | **934.35**incl. 3x6,5W | 3x460 lm | GU10 | 2.700 K | \sphericalangle 38° | EAN 4000870 934364 | **934.36**incl. 1x6,5W | 460 lm | GU10 | 2.700 K | \sphericalangle 38° | EAN 4000870 934715 | **934.71**incl. 3x6,5W | 3x460 lm | GU10 | 2.700 K | \sphericalangle 38° | EAN 4000870 934722 | **934.72**

Kartáčované železo żelazo szcztokowane Железо шероховатое

incl. 1x6,5W | 460 lm | GU10 | 2.700 K | \sphericalangle 38° | EAN 4000870 934289 | **934.28**incl. 3x6,5W | 3x460 lm | GU10 | 2.700 K | \sphericalangle 38° | EAN 4000870 934296 | **934.29**incl. 1x6,5W | 460 lm | GU10 | 2.700 K | \sphericalangle 38° | EAN 4000870 934647 | **934.64**incl. 3x6,5W | 3x460 lm | GU10 | 2.700 K | \sphericalangle 38° | EAN 4000870 934654 | **934.65**

Chrom Chrom Хром

incl. 3x6,5W | 3x460 lm | GU10 | 2.700 K | \sphericalangle 38° | EAN 4000870 934340 | **934.34**incl. 3x6,5W | 3x460 lm | GU10 | 2.700 K | \sphericalangle 38° | EAN 4000870 934708 | **934.70**

Hliník soustružený tłoczzone aluminium Алюминиевая спираль

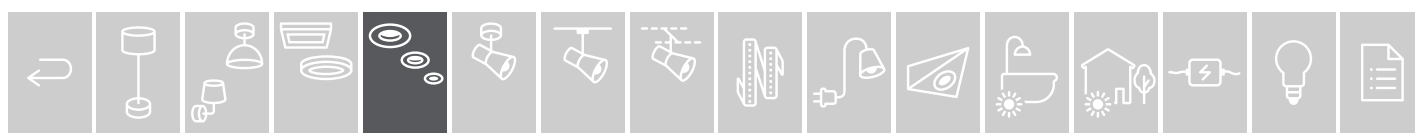
incl. 1x6,5W | 460 lm | GU10 | 2.700 K | \sphericalangle 38° | EAN 4000870 934326 | **934.32**incl. 3x6,5W | 3x460 lm | GU10 | 2.700 K | \sphericalangle 38° | EAN 4000870 934333 | **934.33**incl. 1x6,5W | 460 lm | GU10 | 2.700 K | \sphericalangle 38° | EAN 4000870 934685 | **934.68**incl. 3x6,5W | 3x460 lm | GU10 | 2.700 K | \sphericalangle 38° | EAN 4000870 934692 | **934.69**incl. 1x6,5W | 460 lm | GU10 | 2.700 K | \sphericalangle 38° | EAN 4000870 934371 | **934.37**incl. 3x6,5W | 3x460 lm | GU10 | 2.700 K | \sphericalangle 38° | EAN 4000870 934388 | **934.38**incl. 1x6,5W | 460 lm | GU10 | 2.700 K | \sphericalangle 38° | EAN 4000870 934739 | **934.73**incl. 3x6,5W | 3x460 lm | GU10 | 2.700 K | \sphericalangle 38° | EAN 4000870 934746 | **934.74**

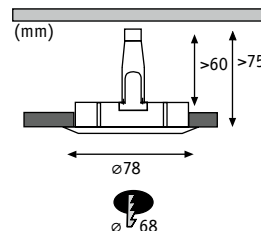

Nova LED GU10 4000K new

☒ Hliník, zinek Aluminium cynk Алюминий Цинк

☞ Bílá matná Biały mat Белый матовый



	incl. 1x6,5 W		470 lm		GU10		4.000 K		↙36°		EAN 4000870 929780	☒	929.78
	incl. 3x6,5 W		3x470 lm		GU10		4.000 K		↙36°		EAN 4000870 929803		929.80
☒	incl. 1x6,5 W		450 lm		GU10		4.000 K		↙36°		EAN 4000870 929827	☒	929.82
☒	incl. 3x6,5 W		3x450 lm		GU10		4.000 K		↙36°		EAN 4000870 929841		929.84
	incl. 1x6,5 W		460 lm		GU10		2.700 K		↙38°		EAN 4000870 934418		934.41
	incl. 3x6,5 W		3x460 lm		GU10		2.700 K		↙38°		EAN 4000870 934425		934.42
☒	incl. 1x6,5 W		460 lm		GU10		2.700 K		↙38°		EAN 4000870 934777		934.77
☒	incl. 3x6,5 W		3x460 lm		GU10		2.700 K		↙38°		EAN 4000870 934784		934.78

☞ Kartáčované železo żelazo szcztokowane Железо шероховатое



	incl. 1x6,5 W		470 lm		GU10		4.000 K		↙36°		EAN 4000870 929773	☒	929.77
	incl. 3x6,5 W		3x470 lm		GU10		4.000 K		↙36°		EAN 4000870 929797		929.79
☒	incl. 1x6,5 W		450 lm		GU10		4.000 K		↙36°		EAN 4000870 929810	☒	929.81
☒	incl. 3x6,5 W		3x450 lm		GU10		4.000 K		↙36°		EAN 4000870 929834		929.83
	incl. 1x6,5 W		460 lm		GU10		2.700 K		↙38°		EAN 4000870 934395		934.39
	incl. 3x6,5 W		3x460 lm		GU10		2.700 K		↙38°		EAN 4000870 934401		934.40
☒	incl. 1x6,5 W		460 lm		GU10		2.700 K		↙38°		EAN 4000870 934753		934.75
☒	incl. 3x6,5 W		3x460 lm		GU10		2.700 K		↙38°		EAN 4000870 934760		934.76

☞ Chrom Chrom Хром



	incl. 3x6,5 W		3x460 lm		GU10		2.700 K		↙38°		EAN 4000870 934456		934.45
☒	incl. 3x6,5 W		3x460 lm		GU10		2.700 K		↙38°		EAN 4000870 934814		934.81

☞ Hliník soustružený tłoczzone aluminium Алюминиевая спираль



	incl. 1x6,5 W		460 lm		GU10		2.700 K		↙38°		EAN 4000870 934432		934.43
	incl. 3x6,5 W		3x460 lm		GU10		2.700 K		↙38°		EAN 4000870 934449		934.44
☒	incl. 1x6,5 W		460 lm		GU10		2.700 K		↙38°		EAN 4000870 934791		934.79
☒	incl. 3x6,5 W		3x460 lm		GU10		2.700 K		↙38°		EAN 4000870 934807		934.80

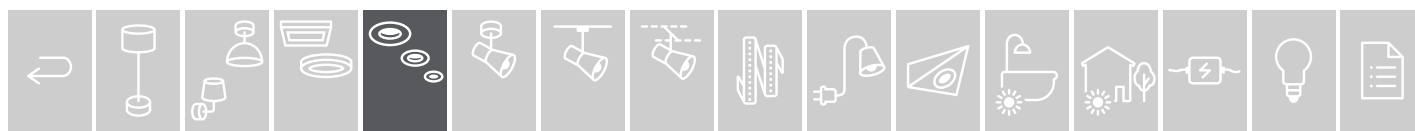

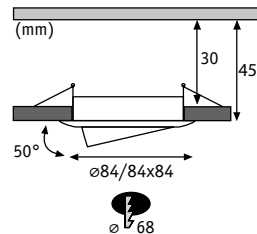

Nova LED Coin 230V new

Hliník Alu Алюминий

Bílá matná Biały mat Белый матовый



	incl. 1x6,5 W	460 lm	Coin	2.700 K	∠100°	EAN 4000870 934487	934.48
	incl. 3x6,5 W	3x460 lm	Coin	2.700 K	∠100°	EAN 4000870 934494	934.49
	incl. 1x6,5 W	460 lm	Coin	2.700 K	∠100°	EAN 4000870 934845	934.84
	incl. 3x6,5 W	3x460 lm	Coin	2.700 K	∠100°	EAN 4000870 934852	934.85
	incl. 1x6,5 W	460 lm	Coin	2.700 K	∠100°	EAN 4000870 934531	934.53
	incl. 3x6,5 W	3x460 lm	Coin	2.700 K	∠100°	EAN 4000870 934548	934.54
	incl. 1x6,5 W	460 lm	Coin	2.700 K	∠100°	EAN 4000870 934890	934.89
	incl. 3x6,5 W	3x460 lm	Coin	2.700 K	∠100°	EAN 4000870 934906	934.90

Kartáčované železo żelazo szcztokowane Железо шероховатое



	incl. 1x6,5 W	460 lm	Coin	2.700 K	∠100°	EAN 4000870 934463	934.46
	incl. 3x6,5 W	3x460 lm	Coin	2.700 K	∠100°	EAN 4000870 934470	934.47
	incl. 1x6,5 W	630 lm	Coin	2.700 K	∠100°	EAN 4000870 934821	934.82
	incl. 3x6,5 W	3x460 lm	Coin	2.700 K	∠100°	EAN 4000870 934838	934.83

Chrom Chrom Хром



	incl. 3x6,5 W	3x460 lm	Coin	2.700 K	∠100°	EAN 4000870 934524	934.52
	incl. 3x6,5 W	3x460 lm	Coin	2.700 K	∠100°	EAN 4000870 934883	934.88

Hliník soustružený tłoczzone aluminium Алюминиевая спираль



	incl. 1x6,5 W	460 lm	Coin	2.700 K	∠100°	EAN 4000870 934500	934.50
	incl. 3x6,5 W	3x460 lm	Coin	2.700 K	∠100°	EAN 4000870 934517	934.51
	incl. 1x6,5 W	460 lm	Coin	2.700 K	∠100°	EAN 4000870 934869	934.86
	incl. 3x6,5 W	3x460 lm	Coin	2.700 K	∠100°	EAN 4000870 934876	934.87
	incl. 1x6,5 W	460 lm	Coin	2.700 K	∠100°	EAN 4000870 934555	934.55
	incl. 3x6,5 W	3x460 lm	Coin	2.700 K	∠100°	EAN 4000870 934562	934.56
	incl. 1x6,5 W	460 lm	Coin	2.700 K	∠100°	EAN 4000870 934913	934.91
	incl. 3x6,5 W	3x460 lm	Coin	2.700 K	∠100°	EAN 4000870 934920	934.92

Černá matná Czarny matowy Черный матовый



	incl. 3x6,5 W	3x460 lm	Coin	2.700 K	∠100°	EAN 4000870 944714	944.71
	incl. 3x6,5 W	3x460 lm	Coin	2.700 K	∠100°	EAN 4000870 944721	944.72

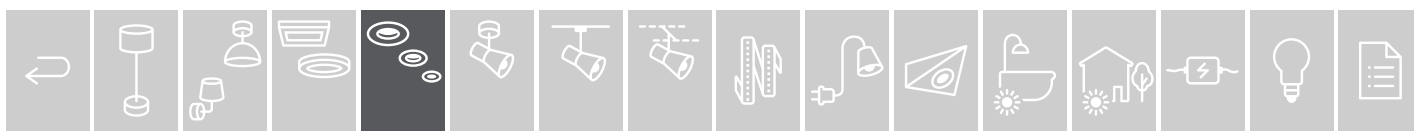

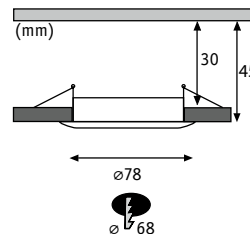

Nova LED Coin 230V new

Hliník Alu Алюминий

Bílá matná Biały mat Белый матовый



incl. 1x6,5W		460 lm		Coin		2.700 K		∠100°		EAN 4000870 934593	934.59
incl. 3x6,5W		3x460 lm		Coin		2.700 K		∠100°		EAN 4000870 934609	934.60
incl. 1x6,5W		460 lm		Coin		2.700 K		∠100°		EAN 4000870 934951	934.95
incl. 3x6,5W		3x460 lm		Coin		2.700 K		∠100°		EAN 4000870 934968	934.96

Kartáčované železo żelazo szczotkowane Железо шероховатое



incl. 1x6,5W		460 lm		Coin		2.700 K		∠100°		EAN 4000870 934579	934.57
incl. 3x6,5W		3x460 lm		Coin		2.700 K		∠100°		EAN 4000870 934586	934.58
incl. 1x6,5W		460 lm		Coin		2.700 K		∠100°		EAN 4000870 934937	934.93
incl. 3x6,5W		3x460 lm		Coin		2.700 K		∠100°		EAN 4000870 934944	934.94

Chrom Chrom Хром



incl. 3x6,5W		3x460 lm		Coin		2.700 K		∠100°		EAN 4000870 934630	934.63
incl. 3x6,5W		3x460 lm		Coin		2.700 K		∠100°		EAN 4000870 934999	934.99

Hliník soustružený tłoczzone aluminium Алюминиевая спираль



incl. 1x6,5W		460 lm		Coin		2.700 K		∠100°		EAN 4000870 934616	934.61
incl. 3x6,5W		3x460 lm		Coin		2.700 K		∠100°		EAN 4000870 934623	934.62
incl. 1x6,5W		460 lm		Coin		2.700 K		∠100°		EAN 4000870 934975	934.97
incl. 3x6,5W		3x460 lm		Coin		2.700 K		∠100°		EAN 4000870 934982	934.98

Černá matná Czarny matowy Черный матовый



incl. 3x6,5W		3x460 lm		Coin		2.700 K		∠100°		EAN 4000870 944738	944.73
incl. 3x6,5W		3x460 lm		Coin		2.700 K		∠100°		EAN 4000870 944745	944.74

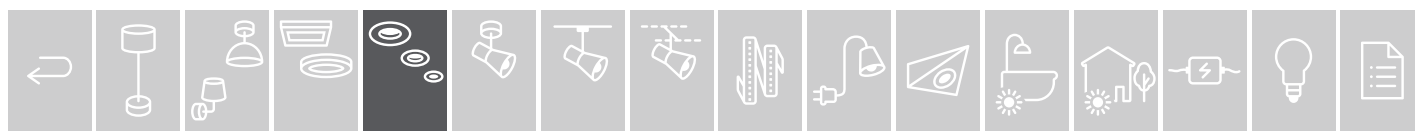

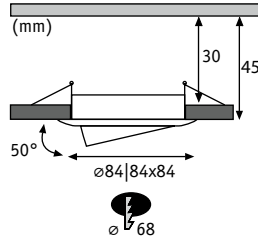
**LED 230V Slim Coin Satin 51mm dimmable**

Hliník, zinek Aluminium cynk Алюминий Цинк

- ▶ Malá minimální zápustná hloubka
- ▶ Vč. přípojovací krabice s dvojitou rychloupínací svorkou k připojení prosmyčkováním
- ▶ Niewielka głębokość montażu
- ▶ Zawiera skrzynkę przyłączeniową z podwójną kostką zaciskową do łączenia równoległego
- ▶ Малая монтажная глубина
- ▶ Вкл. клеммовую коробку с двойным быстродействующим зажимом для сквозного шлейфования

🔗 Bílá matná Biały mat Белый матовый

	incl. 1x6,8W		425 lm		Coin		2.700 K	EAN 4000870 938768		938.76
	incl. 3x6,8W		3x425 lm		Coin		2.700 K	EAN 4000870 938751		938.75
	incl. 1x6,8W		425 lm		Coin		2.700 K	EAN 4000870 936771		936.77
	incl. 3x6,8W		3x425 lm		Coin		2.700 K	EAN 4000870 936788		936.78

🔗 Kartáčované železo żelazo szorstkowane Железо шероховатое

	incl. 1x6,8W		425 lm		Coin		2.700 K	EAN 4000870 938775		938.77
	incl. 3x6,8W		3x425 lm		Coin		2.700 K	EAN 4000870 938782		938.78

🔗 Chrom Chrom Хром

	incl. 1x6,8W		425 lm		Coin		2.700 K	EAN 4000870 938799		938.79
	incl. 3x6,8W		3x425 lm		Coin		2.700 K	EAN 4000870 938805		938.80

🔗 Hliník soustružený tłoczone aluminium Алюминиевая спираль

	incl. 1x6,8W		425 lm		Coin		2.700 K	EAN 4000870 939024		939.02
	incl. 3x6,8W		3x425 lm		Coin		2.700 K	EAN 4000870 939031		939.03
	incl. 1x6,8W		425 lm		Coin		2.700 K	EAN 4000870 936795		936.79
	incl. 3x6,8W		3x425 lm		Coin		2.700 K	EAN 4000870 936801		936.80

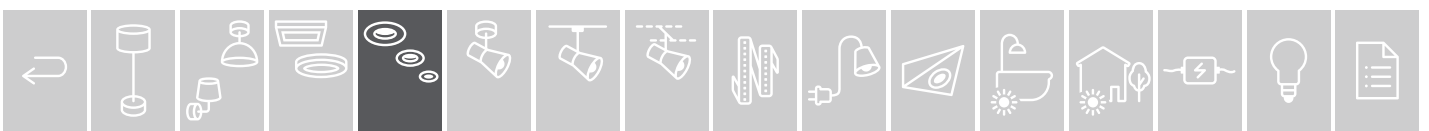

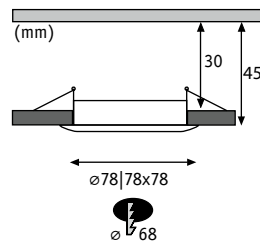

LED 230V Slim Coin Satin 51mm dimmable

Hliník, zinek Aluminium cynk Алюминий Цинк

- ▶ Malá minimální zápustná hloubka
- ▶ Vč. přípojovací krabice s dvojitou rychloupínací svorkou k připojení prosmyčkováním
- ▶ Niewielka głębokość montażu
- ▶ Zawiera skrzynkę przyłączeniową z podwójną kostką zaciskową do łączenia równoległego
- ▶ Малая монтажная глубина
- ▶ Вкл. клеммовую коробку с двойным быстродействующим зажимом для сквозного шлейфования

Bílá matná Biały mat Белый матовый



	incl. 1x6,8W		425 lm		Coin		2.700 K	EAN 4000870 938690	938.69
	incl. 3x6,8W		3x425 lm		Coin		2.700 K	EAN 4000870 938706	938.70

Kartáčované železo żelazo szczotkowane Железо шероховатое



	incl. 1x6,8W		425 lm		Coin		2.700 K	EAN 4000870 938713	938.71
	incl. 3x6,8W		3x425 lm		Coin		2.700 K	EAN 4000870 938737	938.73

Chrom Chrom Хром



	incl. 1x6,8W		425 lm		Coin		2.700 K	EAN 4000870 938720	938.72
	incl. 3x6,8W		3x425 lm		Coin		2.700 K	EAN 4000870 938744	938.74

Hliník soustružený tłoczzone aluminium Алюминиевая спираль



	incl. 1x6,8W		425 lm		Coin		2.700 K	EAN 4000870 939000	939.00
	incl. 3x6,8W		3x425 lm		Coin		2.700 K	EAN 4000870 939017	939.01

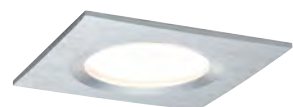

	incl. 3x6,8W		3x425 lm		Coin		2.700 K	EAN 4000870 938959	938.95
--	--------------	--	----------	--	------	--	---------	--------------------	---------------

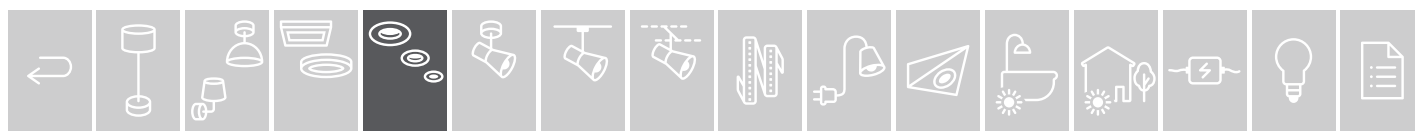

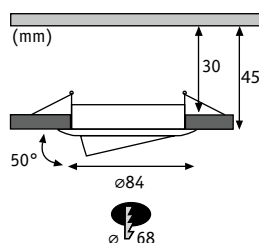

**Reflector Coin dimmable 230V**



Hliník, zinek Aluminium cynk Алюминий Цинк

- ▶ Malá minimální zápustná hloubka
- ▶ Vč. přípojovací krabice s dvojitou rychloupínací svorkou k připojení prosmyčkováním
- ▶ Niewielka głębokość montażu
- ▶ Zawiera skrzynkę przyłączeniową z podwójną kostką zaciskową do łączenia równoległego
- ▶ Малая монтажная глубина
- ▶ Вкл. клеммовую коробку с двойным быстродействующим зажимом для сквозного шлейфования



 **Bílá/Chrom Biały/Chrom Белый/Хром**



	incl. 1x6,8W		463 lm		Coin		2.700 K		38°	EAN 4000870 939451	939.45
	incl. 3x6,8W		3x463 lm		Coin		2.700 K		38°	EAN 4000870 939420	939.42

 **Kartáčované železo żelazo szczotkowane Железо шероховатое**

	incl. 1x6,8W		463 lm		Coin		2.700 K		38°	EAN 4000870 939475	939.47
	incl. 3x6,8W		3x463 lm		Coin		2.700 K		38°	EAN 4000870 939444	939.44

 **Hliník soustružený tłoczzone aluminium Алюминиевая спираль**

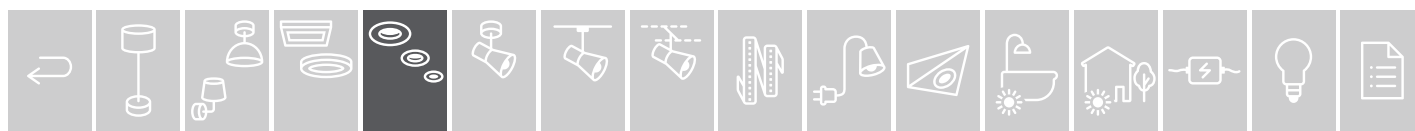
	incl. 1x6,8W		463 lm		Coin		2.700 K		38°	EAN 4000870 939468	939.46
	incl. 3x6,8W		3x463 lm		Coin		2.700 K		38°	EAN 4000870 939437	939.43



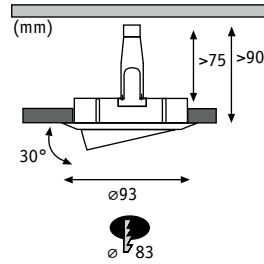

Nova IP65 adjustable GU10 dimmable

☒ Hliník, zinek Aluminium cynk Алюминий Цинк

☞ Bílá matná Biały mat Белый матовый



☞ incl. 1x7W		460 lm		GU10		2.700 K		⚡36°	EAN 4000870 928974	📦	928.97
☞ incl. 3x7W		3x460 lm		GU10		2.700 K		⚡36°	EAN 4000870 928981		928.98

☞ Kartáčované železo żelazo szcztokowane Железо шероховатое



☞ incl. 1x7W		460 lm		GU10		2.700 K		⚡36°	EAN 4000870 928998	📦	928.99
☞ incl. 3x7W		3x460 lm		GU10		2.700 K		⚡36°	EAN 4000870 929001		929.00

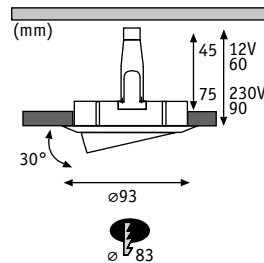

Nova IP65 adjustable GU10/GU5,3

☒ Hliník, zinek Aluminium cynk Алюминий Цинк

☞ Bílá matná Biały mat Белый матовый



max. 35 W		GU5,3 / GU10	EAN 4000870 936610	936.61
-----------	--	--------------	--------------------	---------------

☞ Kartáčované železo żelazo szcztokowane Железо шероховатое



max. 35 W		GU5,3 / GU10	EAN 4000870 936627	936.62
-----------	--	--------------	--------------------	---------------

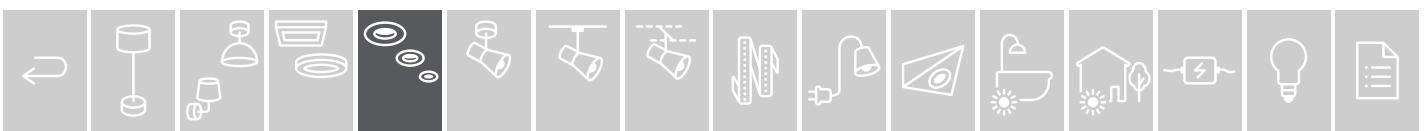

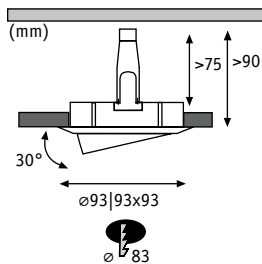

Nova IP65 adjustable GU10 dimmable

☒ Hliník, zinek Aluminium cynk Алюминий Цинк

- ▶ Chráněno proti stříkající vodě a proudu vody (IP65)
- ▶ Vhodné pro instalace v koupelně
- ▶ Ochrana przed rozpryskami i strumieniem wody (IP65)
- ▶ Nadaje się do instalacji w łazience
- ▶ С защитой от водяных брызг и струй (IP65)
- ▶ Подходит для установки в ванных комнатах

👉 **Bílá matná/Chrom Biały mat/Chrom Белый матовый/Хром**



🕒 incl. 1x7 W | 460 lm | GU10 | 2.700 K | \sphericalangle 36° | EAN 4000870 929032 📦 **929.03**

🕒 incl. 1x7 W | 460 lm | GU10 | 2.700 K | \sphericalangle 36° | EAN 4000870 929049 📦 **929.04**

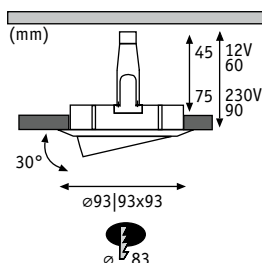

Nova IP65 adjustable GU10/GU5,3

☒ Hliník, zinek Aluminium cynk Алюминий Цинк

- ▶ Chráněno proti stříkající vodě a proudu vody (IP65)
- ▶ Vhodné pro instalace v koupelně
- ▶ Ochrana przed rozpryskami i strumieniem wody (IP65)
- ▶ Nadaje się do instalacji w łazience
- ▶ С защитой от водяных брызг и струй (IP65)
- ▶ Подходит для установки в ванных комнатах

👉 **Bílá matná/Chrom Biały mat/Chrom Белый матовый/Хром**



max. 35 W | GU5,3 / GU10 | EAN 4000870 936634 **936.63**

max. 35 W | GU5,3 / GU10 | EAN 4000870 936641 **936.64**

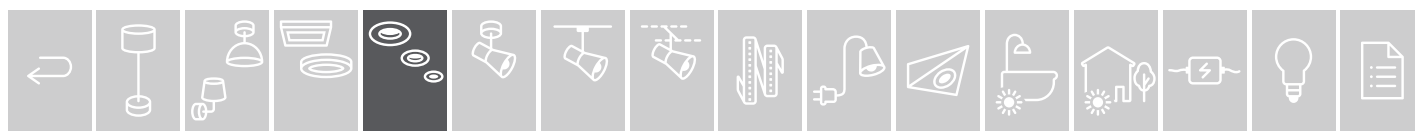

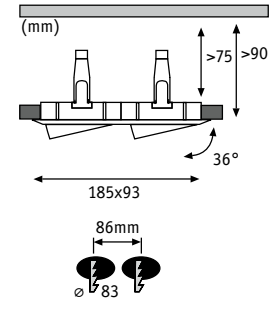

Nova IP65 adjustable GU10 dimmable

☒ Hliník, zinek Aluminium cynk Алюминий Цинк

- ▶ Chráněno proti stříkající vodě a proudu vody (IP65)
- ▶ Vhodné pro instalace v koupelně
- ▶ Ochrona przed rozpryskami i strumieniem wody (IP65)
- ▶ Nadaje się do instalacji w łazience
- ▶ С защитой от водяных брызг и струй (IP65)
- ▶ Подходит для установки в ванных комнатах

🔧 Bílá matná/Chrom Biały mat/Chrom Белый матовый/Хром



incl. 1x 2x7 W | 2x460 lm | GU10 | 2.700 K | \sphericalangle 36° | EAN 4000870 929018 | **929.01**



incl. 1x 2x7 W | 2x460 lm | GU10 | 2.700 K | \sphericalangle 36° | EAN 4000870 929025 | **929.02**

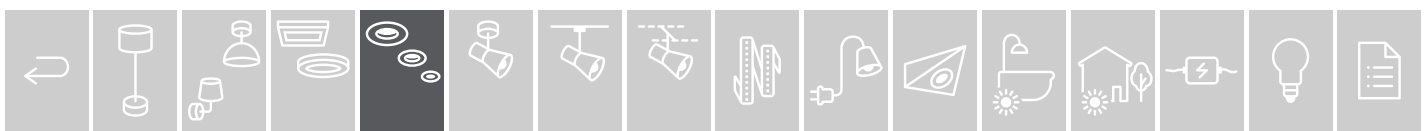

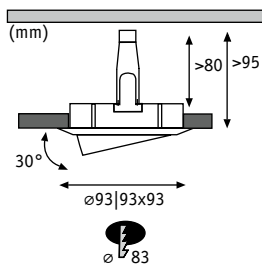

Nova Plus IP65

Hliník, zinek Aluminium cynk Алюминий Цинк

Bílá matná Biały mat Белый матовый



incl. 1x6 W | 470 lm | GU10 | 4.000 K | \sphericalangle 36° | EAN 4000870 936726 | **936.72**

Kartáčované železo żelazo szorstkowane Железо шероховатое



incl. 1x6 W | 470 lm | GU10 | 4.000 K | \sphericalangle 36° | EAN 4000870 936719 | **936.71**

Bílá matná/Chrom Biały mat/Chrom Белый матовый/Хром



incl. 1x6 W | 470 lm | GU10 | 4.000 K | \sphericalangle 36° | EAN 4000870 936733 | **936.73**



incl. 1x6 W | 470 lm | GU10 | 4.000 K | \sphericalangle 36° | EAN 4000870 936740 | **936.74**

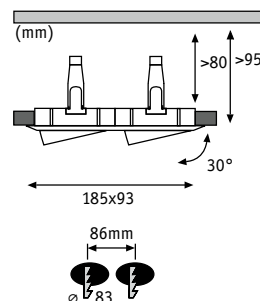

Nova Plus IP65

Hliník, zinek Aluminium cynk Алюминий Цинк

Bílá matná/Chrom Biały mat/Chrom Белый матовый/Хром



incl. 1x 2x6 W | 2x470 lm | GU10 | 4.000 K | \sphericalangle 36° | EAN 4000870 936757 | **936.75**



incl. 1x 2x6 W | 2x470 lm | GU10 | 4.000 K | \sphericalangle 36° | EAN 4000870 936764 | **936.76**

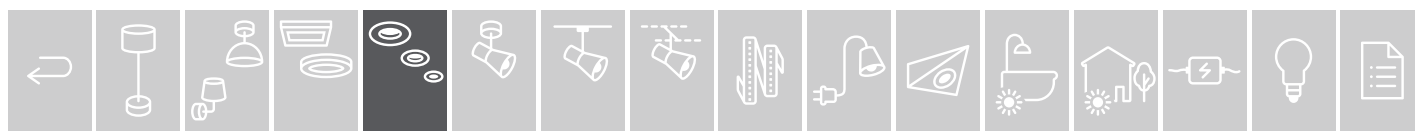

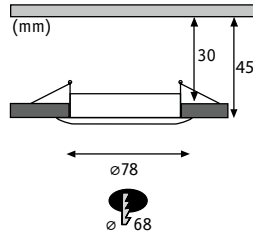
LED IP65 230V Slim Coin Satin 51mm dimmable

Hliník, zinek Aluminium cynk Алюминий Цинк

- ▶ Malá minimální zápustná hloubka
- ▶ S ochranným sklem
- ▶ Vč. přípojovací krabice s dvojitou rychloupínací svorkou k připojení prosmyčkováním
- ▶ Niewielka głębokość montażu
- ▶ Ze szkłem
- ▶ Zawiera skrzynkę przyłączeniową z podwójną kostką zaciskową do łączenia równoległego
- ▶ Малая монтажная глубина
- ▶ С защитным стеклом
- ▶ Вкл. клеммовую коробку с двойным быстродействующим зажимом для сквозного шлейфования

🔧 Bílá matná Biały mat Белый матовый

 incl. 1x6,8W | 425 lm | Coin | 2.700 K EAN 4000870 938812 **938.81**
🔧 Kartáčované železo żelazo szczotkowane Железо шероховатое

 incl. 1x6,8W | 425 lm | Coin | 2.700 K EAN 4000870 938829 **938.82**
🔧 Chrom Chrom Хром

 incl. 1x6,8W | 425 lm | Coin | 2.700 K EAN 4000870 938836 **938.83**

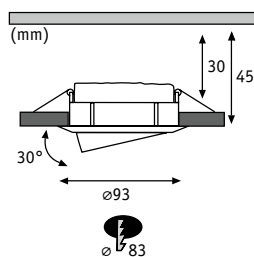
Nova Plus Coin IP65 schwenkbar dimmbar Hliník Aluminium Алюминий

Bílá matná Biały mat Белый матовый



	incl. 1x6,8W		425 lm		Coin		2.700 K	EAN 4000870 936818		936.81
	incl. 3x6,8W		3x425 lm		Coin		2.700 K	EAN 4000870 936825		936.82

Chrom Chrom Хром



	incl. 1x6,8W		425 lm		Coin		2.700 K	EAN 4000870 936832		936.83
	incl. 3x6,8W		3x425 lm		Coin		2.700 K	EAN 4000870 936849		936.84

Bílá matná/Chrom Biały mat/Chrom Белый матовый/Хром



	incl. 1x6,8W		425 lm		Coin		2.700 K	EAN 4000870 936856		936.85
	incl. 3x6,8W		3x425 lm		Coin		2.700 K	EAN 4000870 936863		936.86

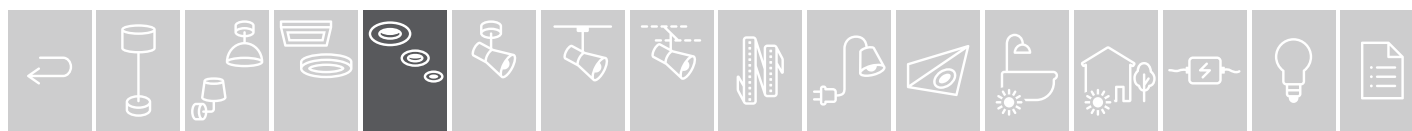

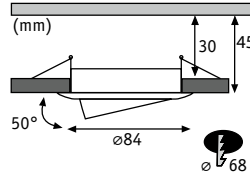
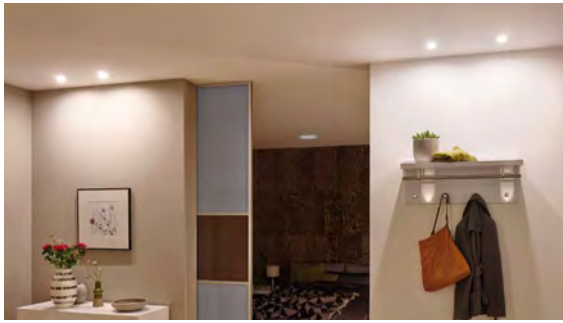

dimmable

not incl. Remote Control 500.67

zigbee

Nova Plus Zigbee Coin dim

☒ Hliník, zinek Aluminium sypk Алюминий Цинк

Kartáčované železo żelazo szcztokowane Железо шероховатое



	incl. 1x6 W		460 lm		Coin		2.700 K		∠100°	EAN 4000870 929582	929.58
	incl. 3x6 W		3x460 lm		Coin		2.700 K		∠100°	EAN 4000870 929599	929.59

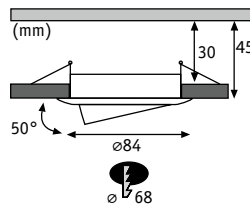
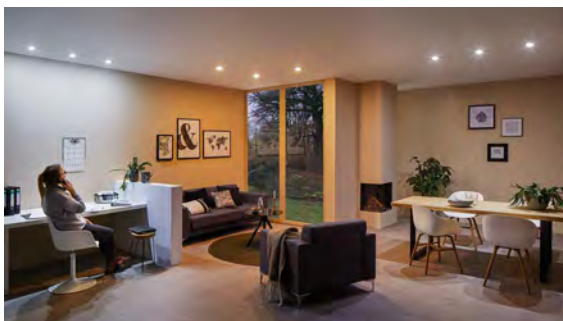

tunable white

not incl. Remote Control 500.67

zigbee

Nova Plus Zigbee Coin tunable white

☒ Hliník, zinek Aluminium sypk Алюминий Цинк

Kartáčované železo żelazo szcztokowane Железо шероховатое



	incl. 1x6 W		470 lm		Coin		2.700 - 6.500 K		∠100°	EAN 4000870 929612	929.61
	incl. 3x6 W		3x470 lm		Coin		2.700 - 6.500 K		∠100°	EAN 4000870 929629	929.62

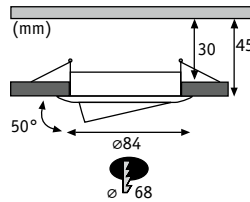

RGBW

not incl. Remote Control 500.67

zigbee

Nova Plus Zigbee Coin RGBW

☒ Hliník, zinek Aluminium sypk Алюминий Цинк

Kartáčované železo żelazo szcztokowane Железо шероховатое



	incl. 1x2,5 W		85 lm		Coin		2.700 K		∠100°	EAN 4000870 929643	929.64
	incl. 3x2,5 W		3x85 lm		Coin		2.700 K		∠100°	EAN 4000870 929650	929.65

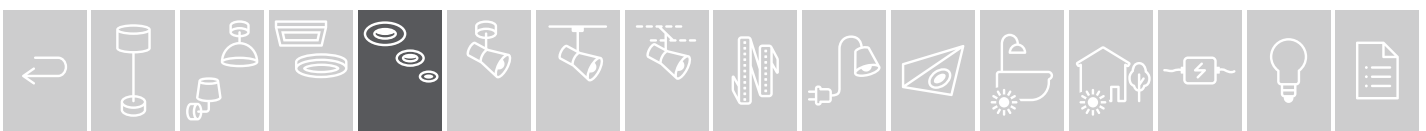

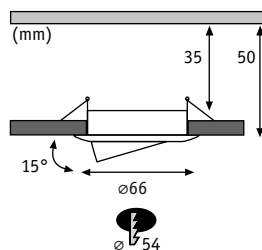
Nova mini Coin **new**

Hliník Aluminium Алюминий

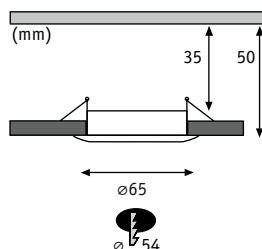
👉 **Bílá matná Biały mat Белый матовый**incl. 1x4 W | 310 lm | Coin | 2.700 K | \sphericalangle 38° | EAN 4000870 942925 **942.92**incl. 3x4 W | 3x310 lm | Coin | 2.700 K | \sphericalangle 38° | EAN 4000870 942932 **942.93**👉 **Kartáčované železo żelazo szorstkowane Железо шероховатое**incl. 1x4 W | 310 lm | Coin | 2.700 K | \sphericalangle 38° | EAN 4000870 942949 **942.94**incl. 3x4 W | 3x310 lm | Coin | 2.700 K | \sphericalangle 38° | EAN 4000870 942956 **942.95**👉 **Hliník soustružený tłoczzone aluminium Алюминиевая спираль**incl. 1x4 W | 310 lm | Coin | 2.700 K | \sphericalangle 38° | EAN 4000870 942963 **942.96**incl. 3x4 W | 3x310 lm | Coin | 2.700 K | \sphericalangle 38° | EAN 4000870 942970 **942.97**Nova mini Coin IP44 **new**

Hliník Aluminium Алюминий

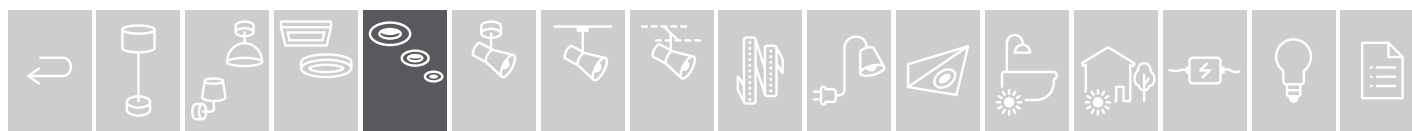
👉 **Bílá matná Biały mat Белый матовый**incl. 1x4 W | 310 lm | Coin | 2.700 K | \sphericalangle 38° | EAN 4000870 942987 **942.98**incl. 3x4 W | 3x310 lm | Coin | 2.700 K | \sphericalangle 38° | EAN 4000870 942994 **942.99**👉 **Kartáčované železo żelazo szorstkowane Железо шероховатое**incl. 1x4 W | 310 lm | Coin | 2.700 K | \sphericalangle 38° | EAN 4000870 943007 **943.00**incl. 3x4 W | 3x310 lm | Coin | 2.700 K | \sphericalangle 38° | EAN 4000870 943014 **943.01**👉 **Chrom Chrom Хром**incl. 1x4 W | 310 lm | Coin | 2.700 K | \sphericalangle 38° | EAN 4000870 943021 **943.02**incl. 3x4 W | 3x310 lm | Coin | 2.700 K | \sphericalangle 38° | EAN 4000870 943038 **943.03**👉 **Hliník soustružený tłoczzone aluminium Алюминиевая спираль**incl. 1x4 W | 310 lm | Coin | 2.700 K | \sphericalangle 38° | EAN 4000870 943045 **943.04**incl. 3x4 W | 3x310 lm | Coin | 2.700 K | \sphericalangle 38° | EAN 4000870 943052 **943.05**

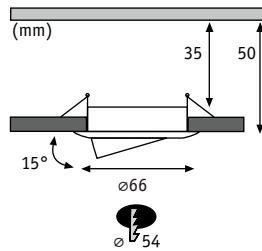

Nova mini Coin new

☒ Hliník Aluminium Алюминий

☞ Bílá matná Biały mat Белый матовый



incl. 1x4,2W | 300lm | Coin | 2.700 K | \sphericalangle 38° | EAN 4000870 929704 **929.70**

incl. 3x4,2W | 3x300lm | Coin | 2.700 K | \sphericalangle 38° | EAN 4000870 929711 **929.71**

☞ Kartáčované železo żelazo szorstkowane Железо шероховатое



incl. 1x4,2W | 300lm | Coin | 2.700 K | \sphericalangle 38° | EAN 4000870 929728 **929.72**

incl. 3x4,2W | 3x300lm | Coin | 2.700 K | \sphericalangle 38° | EAN 4000870 929735 **929.73**

☞ Hliník soustružený tłoczzone aluminium Алюминиевая спираль



incl. 1x4,2W | 300lm | Coin | 2.700 K | \sphericalangle 38° | EAN 4000870 929742 **929.74**

incl. 3x4,2W | 3x300lm | Coin | 2.700 K | \sphericalangle 38° | EAN 4000870 929759 **929.75**

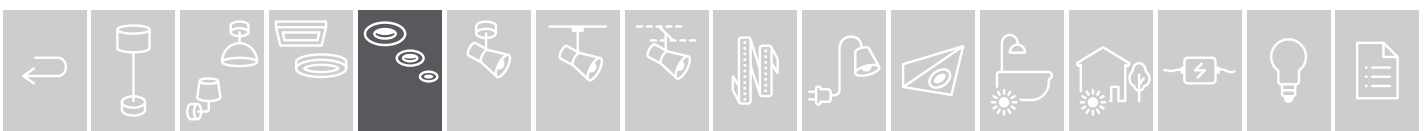

CHOOSE!

CS: Vestavná svítidla můžete sami kombinovat podle svého přání!
PL: Zaprojektuj swoją oprawę wbudowywaną!
RU: Соберите свой встраиваемый светильник сами!



3 x Spots



+

3 x Coin / GU10

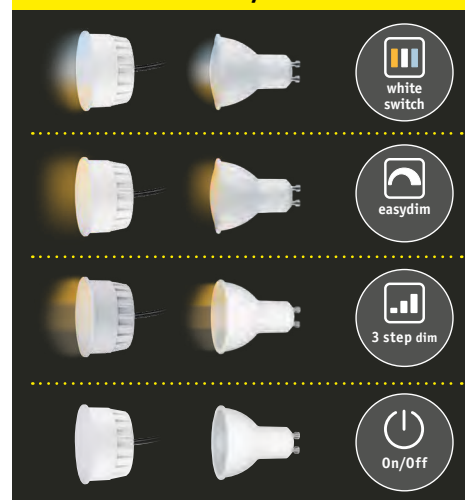

□=411



Bezpečné připojení, bez trafů
Bezpieczne podłączenie, bez transformatora
Надежное подключение, без трансформатора



ze nekonečně řetězit pomocí dodané o přípojovacího boxu
Możliwość nieograniczonego łączenia – skrzynka przyłączeniowa w komplecie
Безграничная совместимость через клеммовую коробку, входящую в комплект



Standardní průměr otvoru 68 mm
Standardowa średnica otworu 68 mm
Диаметр сверления 68 мм — стандарт



Přídržné pružiny pro snadnou montáž a demontáž
Sprężyna mocująca zapewnia łatwą montaż i demontaż
Удерживающие пружины для легкой установки и снятия

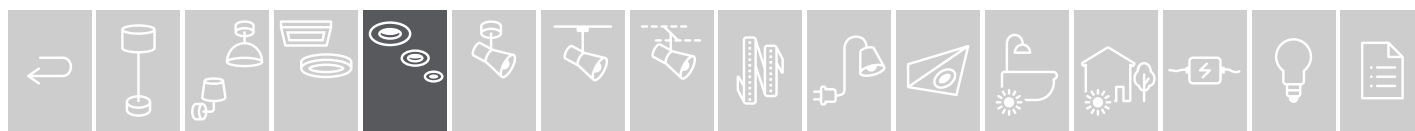

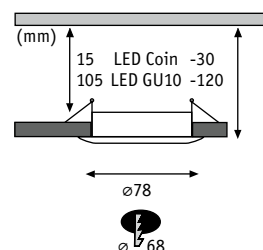
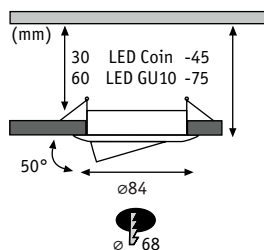

Choose! Spot Set

Hliník Alu Алюминий

☞ Bílá matná Biały mat Белый матовый

☞ Kartáčované železo żelazo szorstkowane Железо шероховатое

☞ Chrom Chrom Хром



max. 3×10 W
EAN 4000870 924860
924.86 new



max. 3×10 W
EAN 4000870 924853
924.85 new



max. 3×10 W
EAN 4000870 924884
924.88 new



max. 3×10 W
EAN 4000870 924808
924.80 new



max. 3×10 W
EAN 4000870 924792
924.79 new



max. 3×10 W
EAN 4000870 924822
924.82 new

☞ Hliník soustružený tłoczone aluminium Алюминиевая спираль

☞ Černá matná Czarny matowy Черный матовый

☞ Kartáčovaná mosaz mosiadz satynowany Латунь тертая



max. 3×10 W
EAN 4000870 924907
924.90 new



max. 3×10 W
EAN 4000870 924877
924.87 new



max. 3×10 W
EAN 4000870 924891
924.89 new



max. 3×10 W
EAN 4000870 924846
924.84 new



max. 3×10 W
EAN 4000870 924815
924.81 new



max. 3×10 W
EAN 4000870 924839
924.83 new

Choose! GU10 Set



On/Off

3×6,5 W
3×460 lm, 2.700 K, A+
∠ 38°, 700 cd
230 V
EAN 4000870 287842
287.84 new



3 step dim

3×6,5 W
3×460 lm, 2.700 K, A+
∠ 38°, 780 cd
230 V
EAN 4000870 287859
287.85 new



easy dim

3×5,5 W
3×460 lm, 2.700 K, A+
∠ 110°
230 V
EAN 4000870 287866
287.86 new



white switch

3×5,9 W
3×470 lm, 2.700 - 6.500 K, A+
∠ 110°
230 V
EAN 4000870 287873
287.87 new

Choose! Coin Set

Plast tworzywo sztuczne Пластик

Satén Satynowy Сатин



On/Off

3×6,5 W
3×460 lm, 2.700 K, A+
230 V
EAN 4000870 924754
924.75 new



3 step dim

3×6,5 W
3×460 lm, 2.700 K, A+
230 V
EAN 4000870 924761
924.76 new



easy dim

3×6,5 W
3×630 lm, 2.700 K, A+
230 V
EAN 4000870 924778
924.77 new



white switch

3×6,5 W
3×580-620 lm, 2.700 - 6.500 K, A+, 230 V
EAN 4000870 924785
924.78 new

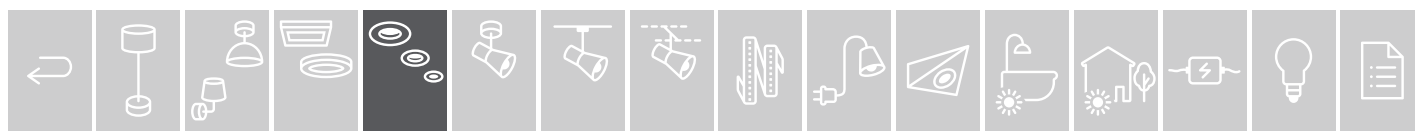

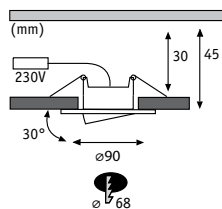

Calla IP65 new

Plast tworzywo sztuczne Пластик

🔧 Bílá matná Biały mat Белый матовый



	incl. 1x6 W		680 lm		4.000 K		◄100°	EAN 4000870 999264	📦 999.26
🔧	incl. 1x6,5 W		560 lm		4.000 K		◄100°	EAN 4000870 999301	📦 999.30
	incl. 3x6 W		3x680 lm		4.000 K		◄100°	EAN 4000870 999271	999.27
🔧	incl. 3x6,5 W		3x560 lm		4.000 K		◄100°	EAN 4000870 999318	999.31
	incl. 10x6 W		10x680 lm		4.000 K		◄100°	EAN 4000870 999226	999.22
🔧	incl. 10x6,5 W		10x560 lm		4.000 K		◄100°	EAN 4000870 999240	999.24

🔧 Matný chrom Chrom matowy Хром матовый



	incl. 1x6 W		680 lm		4.000 K		◄100°	EAN 4000870 999288	📦 999.28
🔧	incl. 1x6,5 W		560 lm		4.000 K		◄100°	EAN 4000870 999325	📦 999.32
	incl. 3x6 W		3x680 lm		4.000 K		◄100°	EAN 4000870 999295	999.29
🔧	incl. 3x6,5 W		3x560 lm		4.000 K		◄100°	EAN 4000870 999332	999.33
	incl. 10x6 W		10x680 lm		4.000 K		◄100°	EAN 4000870 999233	999.23
🔧	incl. 10x6,5 W		10x560 lm		4.000 K		◄100°	EAN 4000870 999257	999.25

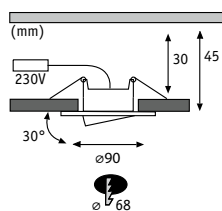

Calla IP65 new

Plast tworzywo sztuczne Пластик

🔧 Bílá matná Biały mat Белый матовый



🔧	incl. 1x5,5 W		550 lm		3.000 - 6.500 K		◄100°	EAN 4000870 999349	📦 999.34
🔧	incl. 3x5,5 W		3x550 lm		3.000 - 6.500 K		◄100°	EAN 4000870 999356	999.35

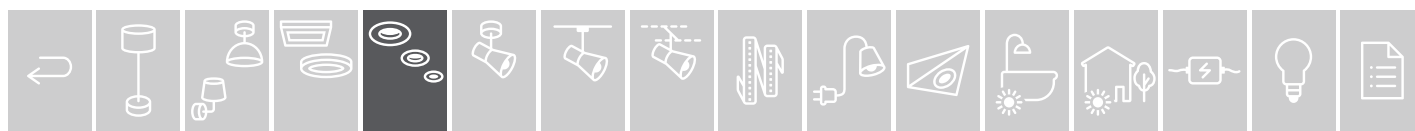

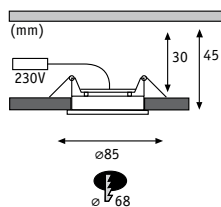

Calla IP65 new

Plast/Hliník tworzywo sztuczne/Aluminium Пластик/Алюминий

Bílá matná Biały mat Белый матовый



incl. 1x5W | 500 lm | 4.000 K | \sphericalangle 100°

EAN 4000870 999363 **999.36**

Matný chrom Chrom matowy Хром матовый



incl. 1x5W | 500 lm | 4.000 K | \sphericalangle 100°

EAN 4000870 999370 **999.37**

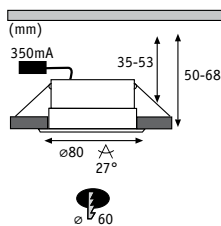

Calla IP65 new

Plast/Hliník tworzywo sztuczne/Aluminium Пластик/Алюминий

Bílá matná Biały mat Белый матовый



incl. 1x7W | 770 lm | 4.000 K | \sphericalangle 27° | incl. ☑ 7VA

EAN 4000870 936702 **936.70**

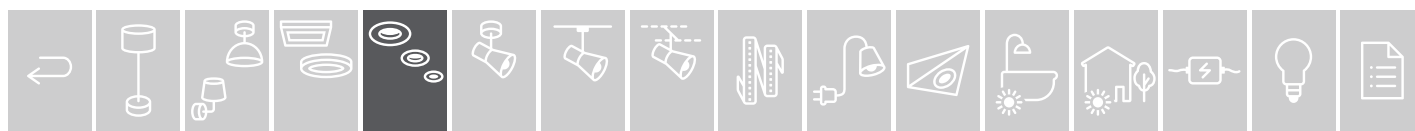

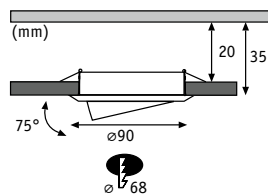

Fixed LED Set

Plast tworzywo sztuczne Пластик

Bílá Biały Белый

incl. 3x5 W | 3x515 lm | 3.000 K | \sphericalangle 41°

EAN 4000870 929568

929.56

Matný chrom Chrom matowy Хром матовый

incl. 3x5 W | 3x515 lm | 3.000 K | \sphericalangle 41°

EAN 4000870 929575

929.57

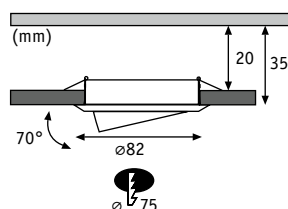

Fixed LED Set

Plast tworzywo sztuczne Пластик

Bílá matná Biały mat Белый матовый

incl. 3x6 W | 3x550 lm | 3.000 K | \sphericalangle 40°

EAN 4000870 929858

929.85

Matný chrom Chrom matowy Хром матовый

incl. 3x6 W | 3x550 lm | 3.000 K | \sphericalangle 40°

EAN 4000870 929865

929.86

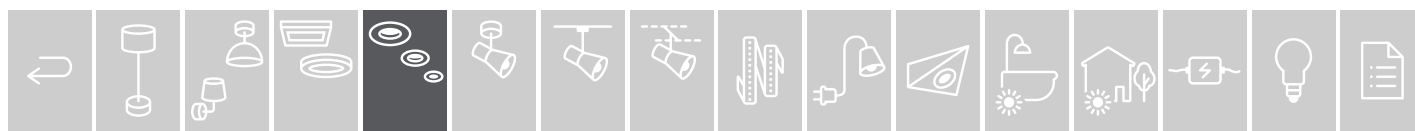

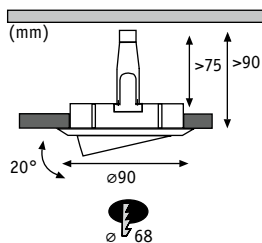

230V GU10 51mm Kov metal **Металл**

☞ **Bílá** **Biały** **Белый**

☞ **Kartáčované železo** **żelazo szcztokowane** **Железо шероховатое**



max. 3x10W
230 V
EAN 4000870 933909
933.90 new

max. 10x 10W
230 V
EAN 4000870 933992
933.99 new



max. 3x10W
230 V
EAN 4000870 933916
933.91 new

max. 10x 10W
230 V
EAN 4000870 934005
934.00 new

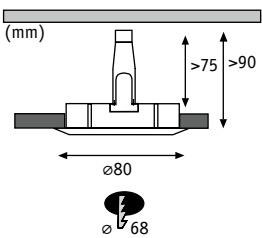

230V GU10 51mm Kov metal **Металл**

☞ **Bílá** **Biały** **Белый**

☞ **Kartáčované železo** **żelazo szcztokowane** **Железо шероховатое**



max. 3x10W
230 V
EAN 4000870 933923
933.92 new



max. 3x10W
230 V
EAN 4000870 933930
933.93 new

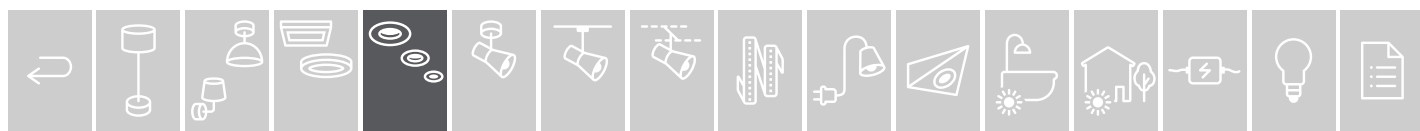

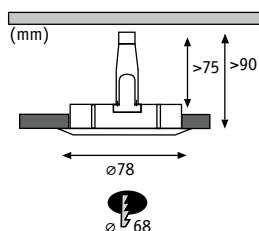

Nova 230V GU10 51mm

☒ Hliník, zinek Aluminium cynk Алюминий Цинк



☞ Bílá matná Biały mat
Белый матовый

max. 35 W

230 V
EAN 4000870 936313
936.31



☞ Hliník soustružený
tłoczone aluminium
Алюминиевая спираль

max. 35 W

230 V
EAN 4000870 936320
936.32



☞ Kartáčované železo
żelazo szcztokwane
Железо шероховатое

max. 35 W

230 V
EAN 4000870 936337
936.33

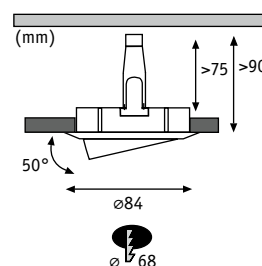

Nova 230V GU10 51mm

☒ Hliník, zinek Aluminium cynk Алюминий Цинк



☞ Bílá matná Biały mat
Белый матовый

max. 35 W

230 V
EAN 4000870 936399
936.39



☞ Kartáčované železo
żelazo szcztokwane
Железо шероховатое

max. 35 W

230 V
EAN 4000870 936412
936.41



☞ Hliník soustružený
tłoczone aluminium
Алюминиевая спираль

max. 35 W

230 V
EAN 4000870 936405
936.40

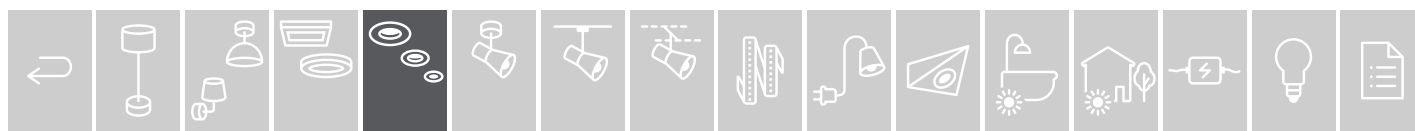

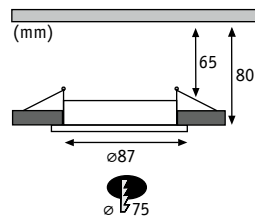

IP65 12V GU5,3 51mm

☒ Hliník, zinek Aluminium cynk Алюминий Цинк



☞ Bílá Biały Белый



☞ Kartáčované železo
żelazo szczotkowane
Железо шероховатое



☞ Chrom Chrom Хром

max. 35 W

12 V
EAN 4000870 993330
993.33 📦

max. 35 W

12 V
EAN 4000870 993439
993.43 📦

max. 35 W

12 V
EAN 4000870 993422
993.42 📦

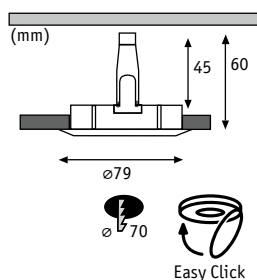

IP44 12V GU5,3 51mm

☒ Hliník, zinek Aluminium cynk Алюминий Цинк



☞ Bílá Biały Белый



☞ Kartáčované železo
żelazo szczotkowane
Железо шероховатое



☞ Chrom Chrom Хром

max. 50 W

12 V
EAN 4000870 179437
179.43 📦

max. 50 W

12 V
EAN 4000870 179451
179.45 📦

max. 50 W

12 V
EAN 4000870 179468
179.46 📦

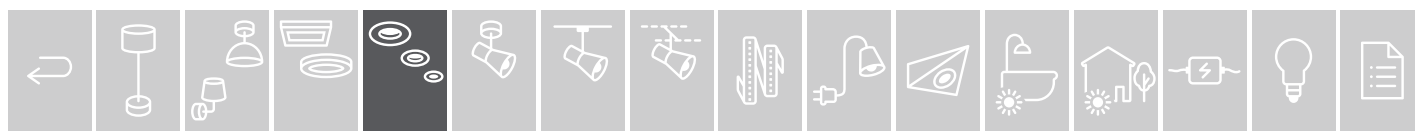

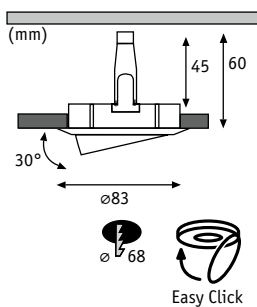

12V GU5,3 51mm

☒ Hliník, zinek Aluminium cynk Aluminiy Цинк



☞ Bílá Biały Белый



☞ Matný chrom Chrom matowy
Хром матовый



☞ Kartáčované železo
żelazo szczotkowane
Железо шероховатое



☞ Černá Czarny Черный

max. 50 W

12 V
EAN 4000870 179536
179.53

max. 50 W

12 V
EAN 4000870 179543
179.54

max. 50 W

12 V
EAN 4000870 179550
179.55

max. 50 W

12 V
EAN 4000870 179512
179.51

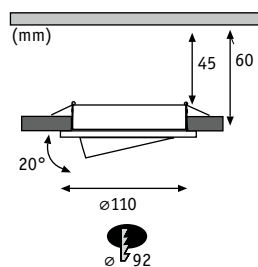

12V GU5,3 51mm

☒ Kov metal Металл



☞ Bílá Biały Белый



☞ Kartáčované železo
żelazo szczotkowane
Железо шероховатое

max. 50 W

12 V
EAN 4000870 989715
989.71

max. 50 W

12 V
EAN 4000870 989685
989.68

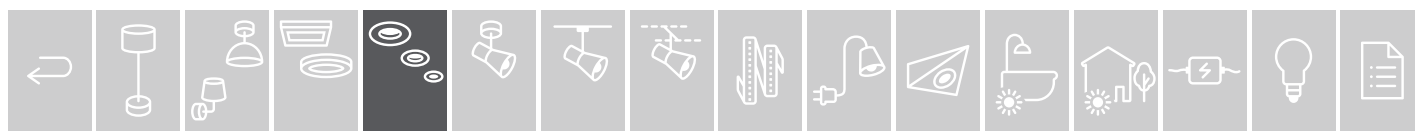

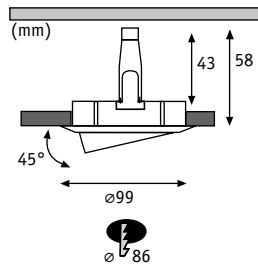

12V GU5,3 51mm

☒ Hliník Alu Алюминий



☞ Bílá Biały Белый

max. 50 W

12 V
EAN 4000870 987735
987.73

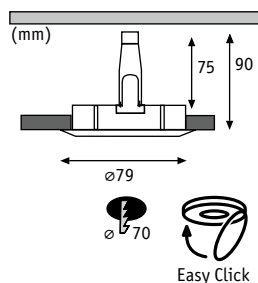

IP44 230V GU10 51mm

☒ Hliník, zinek Aluminium cynk Алюминий Цинк



☞ Bílá Biały Белый

max. 50 W

230 V
EAN 4000870 057926
5792



☞ Kartáčované železo
żelazo szcnotkowane
Железо шероховатое

max. 50 W

230 V
EAN 4000870 057964
5796



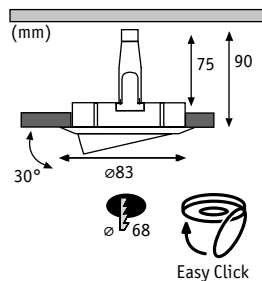

230V GU10 51mm

Hliník, zinek Aluminium cynk Алюминий Цинк



Bílá Biały Белый



Kartáčované železo
żelazo szczotkowane
Железо шероховатое



Chrom Chrom Хром

max. 50W

230V
EAN 4000870 989401
989.40

max. 50W

230V
EAN 4000870 988787
988.78

max. 50W

230V
EAN 4000870 989432
989.43

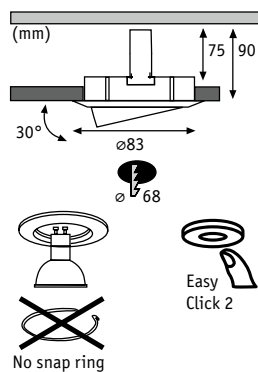

EasyClick2

Hliník, zinek Aluminium cynk Алюминий Цинк

- ▶ Rozpěrný kroužek není nutný
- ▶ Výměna zdroje světla pouhým zatlačením na zdroj

- ▶ Nie wymaga pierścienia rozprężnego
- ▶ Aby wymienić żarówkę, wystarczy tylko na nią nacisnąć

- ▶ Не нуждается в стопорном кольце
- ▶ Замена осветительного средства простым нажатием на лампу



Bílá Biały Белый

max. 50W

230V
EAN 4000870 937310
937.31



Kartáčované železo
żelazo szczotkowane
Железо шероховатое

max. 50W

230V
EAN 4000870 937303
937.30

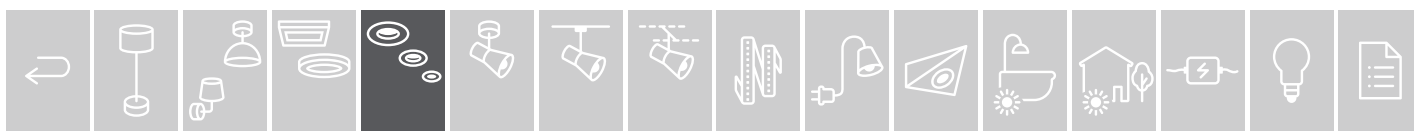



LED Coin Base

Opál Opal Опал

W	☒	∅ mm	↑ mm	◁	lm	↘	K	⌚	ON/OFF	📦	EAN	🏷️
5	Coin	51	40	A+	350	100	3.000	15.000	15000	1	4000870 929674	929.67

8,3 VA



LED Coin Base 3-Step-Dim

Opál Opal Опал

W	☒	∅ mm	↑ mm	◁	lm	↘	K	⌚	ON/OFF	📦	EAN	🏷️
5	Coin	51	40	A+	350	100	3.000	15.000	15000	1	4000870 929681	929.68

3 step dim



LED Coin Nova

Opál Opal Опал

W	☒	∅ mm	↑ mm	◁	lm	↘	K	⌚	ON/OFF	📦	EAN	🏷️
6,5	Coin	51	30	A+	460	100	2.700	30.000	50000	1	4000870 929698	929.69

Nova Coin 4000K non-dim



Satén Satynowy Сатин

W	☒	∅ mm	↑ mm	◁	lm	↘	K	⌚	ON/OFF	📦	EAN	🏷️
6,3	Coin	51	30	A+	508	100	4.000	30.000	50000	1	4000870 929872	new 929.87

LED Coin 230V step-dim



Satén Satynowy Сатин

W	☒	∅ mm	↑ mm	◁	lm	↘	K	⌚	ON/OFF	📦	EAN	🏷️
6,5	Coin	51	30	A+	460	100	2.700	30.000	50000	1	4000870 936900	936.90

3 step dim



Nova Coin 4000K 3-step-dim

Satén Satynowy Сатин

W	☒	∅ mm	↑ mm	◁	lm	↘	K	⌚	ON/OFF	📦	EAN	🏷️
6	Coin	51	30	A+	520	100	4.000	30.000	50000	1	4000870 929889	new 929.88

3 step dim



Zigbee Coin dimmbar

Opál Opal Опал

W	☒	∅ mm	↑ mm	◁	lm	↘	K	⌚	ON/OFF	📦	EAN	🏷️
6	Coin	50	35	A+	460	100	2.700	30.000	15000	1	4000870 929605	929.60

dimmbable

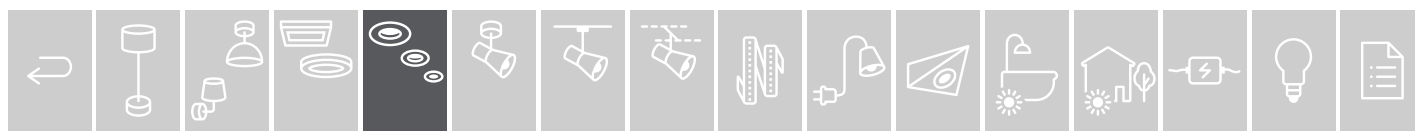



Zigbee Coin tunable white

Opál Opal Опал

W	☒	∅ mm	↑ mm	◻	lm	↘	K	⌚	ON/OFF	📦	EAN	☑	
6	Coin	50	35	A*	470	100	2.700 - 6.500	30.000	15000	1	4000870 929636	✓	929.63

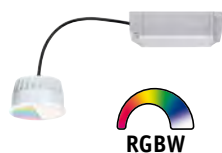

Zigbee Coin RGBW

Opál Opal Опал

W	☒	∅ mm	↑ mm	◻	lm	↘	K	⌚	ON/OFF	📦	EAN	☑	
2,5	Coin	50	35	A	85	100	2.700	30.000	15000	1	4000870 929667	✓	929.66



Premium Reflector Coin 230V

Čirá Przewroczysty Прозрачный

W	☒	∅ mm	↑ mm	◻	lm	↘	K	⌚	ON/OFF	📦	EAN	☑	
6,8	Coin	49,5	30	A*	544	38	2.700	30.000	15000	1	4000870 939482	✓	939.48



Downlight LED Modul

Satén Satynowy Сатин

W	☒	∅ mm	↑ mm	◻	lm /120°	↘	K	⌚	ON/OFF	📦	EAN	☑	
6,8	Coin	50	35	A*	460	100	4.000	30.000	15000	1	4000870 936665	✓	936.66

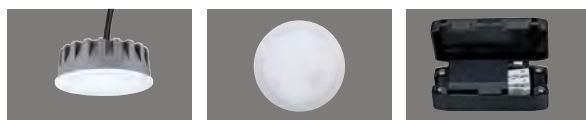

LED Coin 51mm

Satén Satynowy Сатин

W	☒	∅ mm	↑ mm	◻	lm	↘	K	⌚	ON/OFF	📦	EAN	☑	
6,8	Coin	50	30	A	425		2.700	30.000	15000	1	4000870 938850	✓	938.85

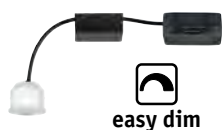

Nova mini Plus Coin EasyDim

Čirá Przewroczysty Прозрачный

W	☒	∅ mm	↑ mm	◻	lm	↘	K	⌚	ON/OFF	📦	EAN	☑	
4,2	Coin	35		A*	300	38	2.700	30.000		1	4000870 929766	✓	new 929.76



Nova mini Coin

Čirá Przewroczysty Прозрачный

W	☒	∅ mm	↑ mm	◻	lm	↘	K	⌚	ON/OFF	📦	EAN	☑	
4	Coin	35		A*	310	38	2.700	30.000		1	4000870 943069	✓	new 943.06

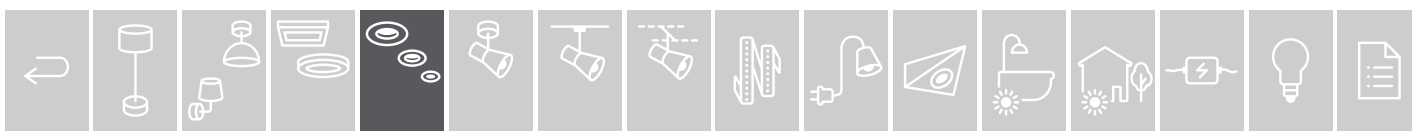

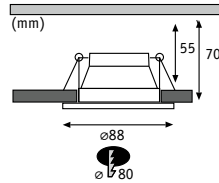
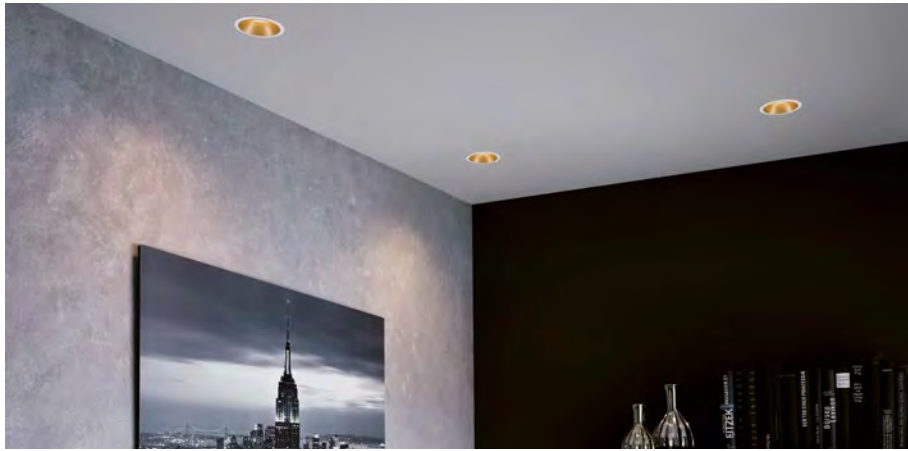
**Cole**

Plast/Hliník, zinek tworzywo sztuczne/Aluminium cynk Пластик/Алюминий Цинк

- Dekorativní, neoslňující vestavná svítidla se stmíváním 3Step
- Dekoracyjne, nieosłepiające oprawy wpuszczane z 3-stopniowym ściemnianiem
- Декоративные безбликовые встроенные светильники с 3-ступенчатой регулировкой

Bílá/Černá matná Biały/Czarny matowy Белый/Черный матовый

	incl. 1x6,5W		460 lm		Coin		2.700 K		◄100°	EAN 4000870 934012		934.01
--	--------------	--	--------	--	------	--	---------	--	-------	--------------------	--	---------------

	incl. 3x6,5W		3x460 lm		Coin		2.700 K		◄100°	EAN 4000870 934029		934.02
--	--------------	--	----------	--	------	--	---------	--	-------	--------------------	--	---------------

Černá/Zlatá matná Czarny/Złoty matowy Черный/Золото матовое

	incl. 1x6,5W		460 lm		Coin		2.700 K		◄100°	EAN 4000870 934036		934.03
--	--------------	--	--------	--	------	--	---------	--	-------	--------------------	--	---------------

	incl. 3x6,5W		3x460 lm		Coin		2.700 K		◄100°	EAN 4000870 934043		934.04
--	--------------	--	----------	--	------	--	---------	--	-------	--------------------	--	---------------

Bílá/Zlatá matná Biały/Złoty matowy Белый/Золото матовое

	incl. 1x6,5W		460 lm		Coin		2.700 K		◄100°	EAN 4000870 934050		934.05
--	--------------	--	--------	--	------	--	---------	--	-------	--------------------	--	---------------

	incl. 3x6,5W		3x460 lm		Coin		2.700 K		◄100°	EAN 4000870 934067		934.06
--	--------------	--	----------	--	------	--	---------	--	-------	--------------------	--	---------------

Černá/Stříbrná Czarny/Srebrny Черный/Серебро

	incl. 1x6,5W		460 lm		Coin		2.700 K		◄100°	EAN 4000870 934074		934.07
--	--------------	--	--------	--	------	--	---------	--	-------	--------------------	--	---------------

	incl. 3x6,5W		3x460 lm		Coin		2.700 K		◄100°	EAN 4000870 934081		934.08
--	--------------	--	----------	--	------	--	---------	--	-------	--------------------	--	---------------

Bílá/Stříbrná Biały/Srebrny Белый/Серебро

	incl. 1x6,5W		460 lm		Coin		2.700 K		◄100°	EAN 4000870 934098		934.09
--	--------------	--	--------	--	------	--	---------	--	-------	--------------------	--	---------------

	incl. 3x6,5W		3x460 lm		Coin		2.700 K		◄100°	EAN 4000870 934104		934.10
--	--------------	--	----------	--	------	--	---------	--	-------	--------------------	--	---------------

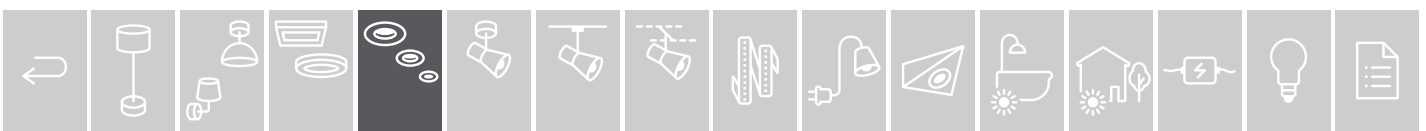

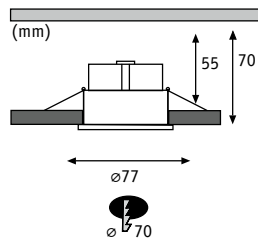

Cymbal

Plast tworzywo sztuczne Пластик

Bílá matná Biały mat Белый матовый



	incl. 3x6,8W		3x500 lm		Coin		2.700 K		30°	EAN 4000870 934159	934.15
	incl. 1x6,8W		500 lm		Coin		2.700 K		30°	EAN 4000870 934166	934.16

Cymbal

Plast tworzywo sztuczne Пластик

Bílá matná Biały mat Белый матовый



max. 10W

(mm)

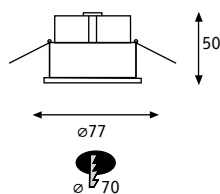

EAN 4000870 934173 **934.17**

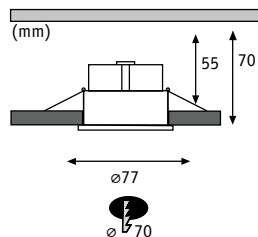

Cymbal

Plast tworzywo sztuczne Пластик

Bílá matná Biały mat Белый матовый



	incl. 1x6,5W		480 lm		Coin		2.000 - 2.700 K		45°	EAN 4000870 934180	934.18
	incl. 3x6,5W		3x480 lm		Coin		2.000 - 2.700 K		45°	EAN 4000870 934197	934.19

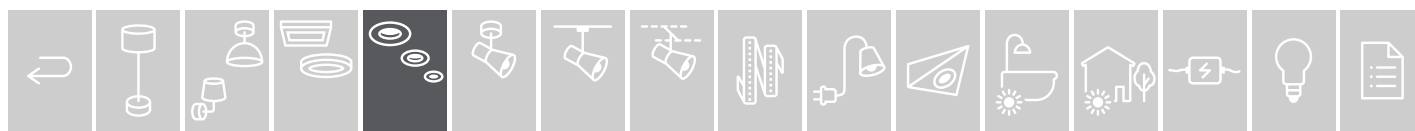

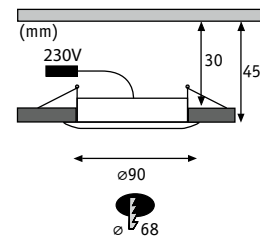

► Bez rámu působí svítidlo na stropu neviditelně

► Bez ramki lampa jest prawie niewidoczna na suficie

► Без рамы лампа на потолке кажется невидимой

Premium Suon 230V

Plast tworzywo sztuczne Пластик

Satén/Bílá Satynowy/Biały Сатин/Белый

	incl. 1x6,5W 650 lm 2.000 - 2.700K	EAN 4000870 999431	999.43
	incl. 3x6,5W 3x650 lm 2.000 - 2.700K	EAN 4000870 999424	999.42
	incl. 1x6,5W 650 lm 2.700K	EAN 4000870 999417	999.41
	incl. 3x6,5W 3x650 lm 2.700K	EAN 4000870 999400	999.40

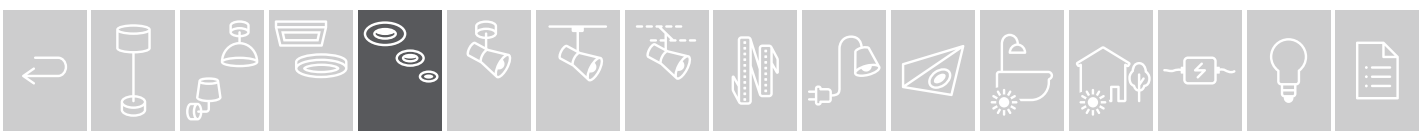

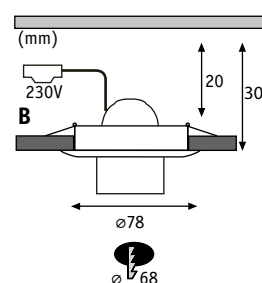
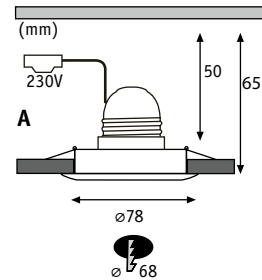

Nova Retro E27

☒ Hliník Alu Алюминий



☞ **Bílá matná** Biały mat
Белый матовый

☞ **Bronzová** Brąz Бронза

☞ **Hliník soustružený**
tłoczone aluminium
Алюминиевая спираль

max. 10 W

230 V
EAN 4000870 936689
936.68 ➔

max. 10 W

230 V
EAN 4000870 936696
936.69 ➔

max. 10 W

230 V
EAN 4000870 936672
936.67 ➔

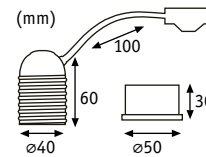
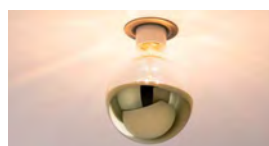
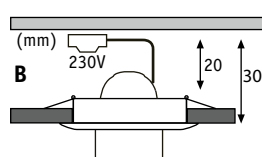
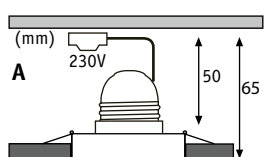

E27 socket downlight adaption

☒ Plast tworzywo sztuczne Пластик

- ▶ Vhodné pro všechna 51mm/MR16 vestavbová svítidla
- ▶ Objímka pro svítidla E27

- ▶ Nadaje się do wszystkich opraw wbudowywanych 51 mm / MR16
- ▶ Oprawka do żarówki E27

- ▶ Подходит для всех встроенных светильников 51 мм / MR16
- ▶ Патрон для лампы E27



☞ **Bílá** Biały Белый

max. 10 W

230 V
EAN 4000870 936917
936.91 ➔

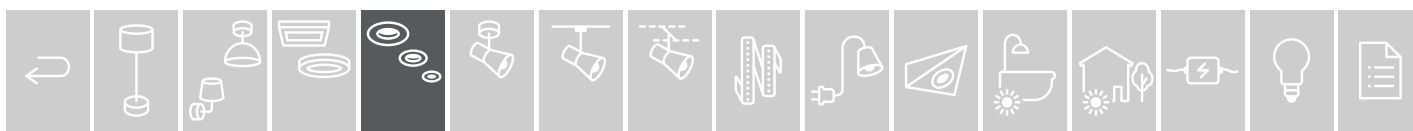

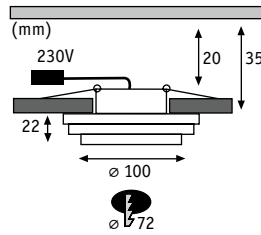
**Premium Drip IP44 230V dimmable**

Hliník, zinek Aluminium cynk Алюминий Цинк

Bílá Biaty Белыйincl. 1x8W | 650 lm | 2.700 K | \sphericalangle 60°

EAN 4000870 929131

929.13**Bílá/Šampaňská zlatá Biaty/Szampan złoty Белый/Золотое шампанское**incl. 1x8W | 650 lm | 2.700 K | \sphericalangle 60°

EAN 4000870 929148

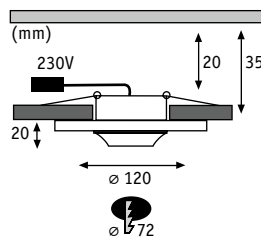
929.14**Premium Drip 230V dimmable**

Hliník, zinek Aluminium cynk Алюминий Цинк

Bílá Biaty Белыйincl. 1x8W | 650 lm | 2.700 K | \sphericalangle 60°

EAN 4000870 929117

929.11**Bílá/Šampaňská zlatá Biaty/Szampan złoty Белый/Золотое шампанское**incl. 1x8W | 650 lm | 2.700 K | \sphericalangle 60°

EAN 4000870 929124

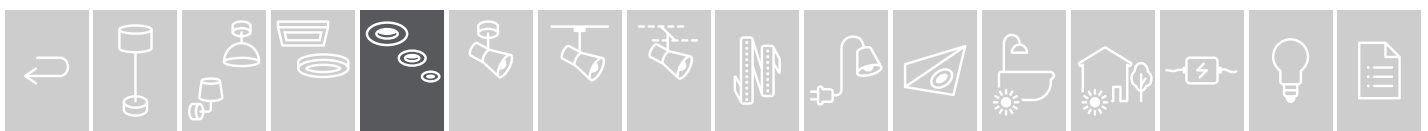
929.12

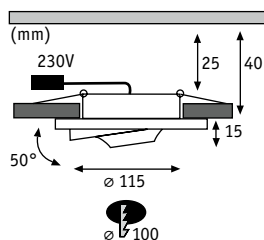
**Premium Drip adjustable 230V dimmable**

Hliník, zinek Aluminium cynk Алюминий Цинк

🔑 **Bílá Biaty Белый**

🔑 incl. 1x8W | 650 lm | 2.700 K | \sphericalangle 40°

EAN 4000870 929094

929.09🔑 **Bílá/Šampaňská zlatá Biaty/Szampan złoty Белый/Золотое шампанское**

🔑 incl. 1x8W | 650 lm | 2.700 K | \sphericalangle 40°

EAN 4000870 929100

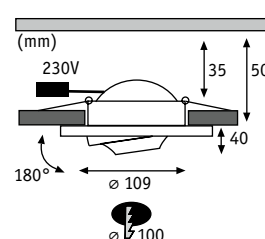
929.10**Premium Drip tiltable 230V dimmable**

Hliník, zinek Aluminium cynk Алюминий Цинк

🔑 **Bílá Biaty Белый**

🔑 incl. 1x8W | 650 lm | 2.700 K | \sphericalangle 60°

EAN 4000870 929155

929.15🔑 **Bílá/Šampaňská zlatá Biaty/Szampan złoty Белый/Золотое шампанское**

🔑 incl. 1x8W | 650 lm | 2.700 K | \sphericalangle 60°

EAN 4000870 929162

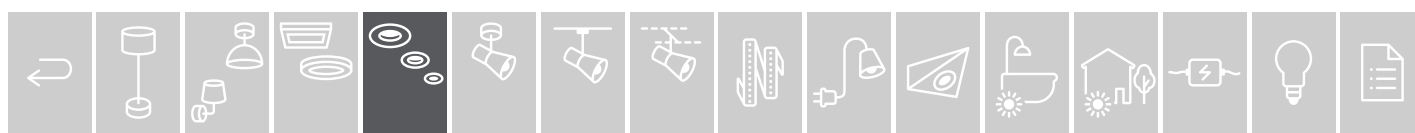
929.16

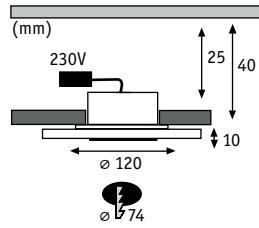

Premium Whirl 120mm dimmable

Hliník/Akryl Alu/Akryl Алюминий/Акрил

Hliník soustružený/Satén tłoczone aluminium/Satynowy Алюминиевая спираль/Сатин

incl. 3x5,5 W | 3x460 lm | 3.000 K | \sphericalangle 110°

EAN 4000870 929070

929.07

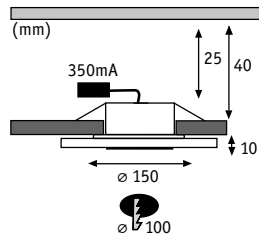

Premium Whirl LED

Hliník/Akryl Alu/Akryl Алюминий/Акрил

Hliník soustružený/Satén tłoczone aluminium/Satynowy Алюминиевая спираль/Сатин

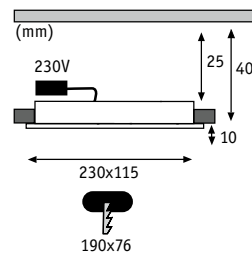
incl. 1x6 W | 450 lm | 3.000 K | | incl. \square 6 VA EAN 4000870 925355 925.35incl. 3x6 W | 3x450 lm | 3.000 K | \sphericalangle 113° | incl. \square 23 VA EAN 4000870 925430 925.43incl. 3x6 W | 3x450 lm | 3.000 K | \sphericalangle 110° | incl. \square 18 VA EAN 4000870 929179 929.17

Premium Whirl oval dimmable

Hliník/Akryl Alu/Akryl Алюминий/Акрил

Hliník soustružený/Satén tłoczone aluminium/Satynowy Алюминиевая спираль/Сатин

incl. 1x8 W | 680 lm | 3.000 K | \sphericalangle 110°

EAN 4000870 929087

929.08

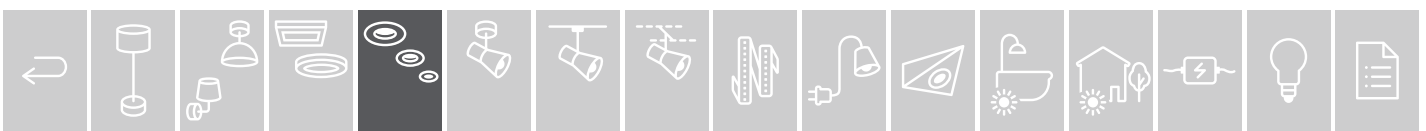

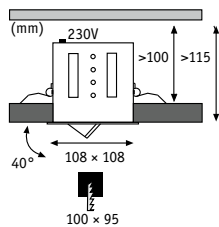

Premium Cardano GU10 dimmable

Kov metal Металл

Titanová Tytan Титан



incl. 1x7W | 460lm | GU10 | \sphericalangle 36°

EAN 4000870 929056

929.05

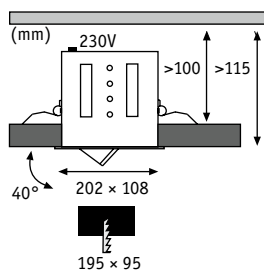

Premium Cardano GU10 dimmable

Kov metal Металл

Titanová Tytan Титан



incl. 2x7W | 2x460lm | GU10 | \sphericalangle 36°

EAN 4000870 929063

929.06

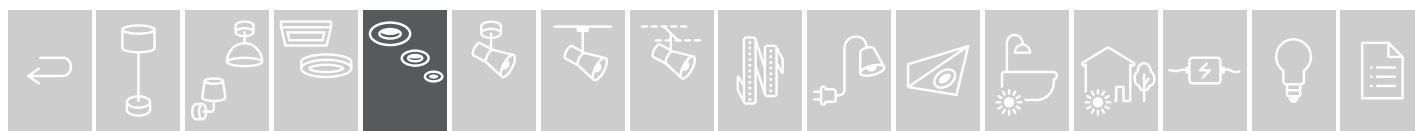

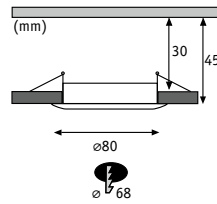



LED 230V Coin 51mm dimmable

Hliník Alu Алюминий

Hliník soustružený/Satén tłoczone aluminium/Satynowy Алюминиевая спираль/Сатин



	incl. 1x7W		380 lm		Coin		2.700 K	EAN 4000870 939673	939.67
	incl. 3x7W		3x380 lm		Coin		2.700 K	EAN 4000870 939680	939.68

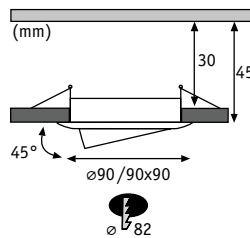



LED 230V Coin 51mm

Hliník Alu Алюминий

Hliník soustružený/Satén tłoczone aluminium/Satynowy Алюминиевая спираль/Сатин



	incl. 1x6,8W		430 lm		Coin		2.700 K	EAN 4000870 939833	939.83
	incl. 3x6,8W		3x430 lm		Coin		2.700 K	EAN 4000870 939840	939.84
	incl. 1x7W		380 lm		Coin		2.700 K	EAN 4000870 939697	939.69
	incl. 3x7W		3x380 lm		Coin		2.700 K	EAN 4000870 939703	939.70



	incl. 3x7W		3x380 lm		Coin		2.700 K	EAN 4000870 939727	939.72
---	------------	--	----------	--	------	--	---------	--------------------	---------------



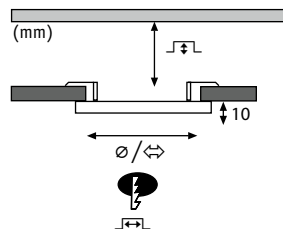
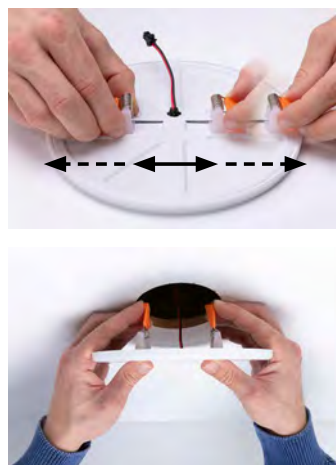













Veluna VariFit new

Plast tworzywo sztuczne Пластик

warm white = 3.000 K

	ø75 mm	500 lm		incl. 1×4,5 W	45-70 mm	45-55 mm	EAN 4000870 923870	923.87
	⇔75 ⇔75 mm	500 lm		incl. 1×4,5 W	45-70 mm	45-55 mm	EAN 4000870 923931	923.93
	ø125 mm	900 lm		incl. 1×8,5 W	45-70 mm	45-100 mm	EAN 4000870 923887	923.88
	⇔125 ⇔125 mm	900 lm		incl. 1×8,5 W	45-70 mm	45-100 mm	EAN 4000870 923948	923.94
	ø185 mm	1.850 lm		incl. 1×17 W	45-70 mm	45-160 mm	EAN 4000870 923894	923.89
	⇔185 ⇔185 mm	1.850 lm		incl. 1×17 W	45-70 mm	45-160 mm	EAN 4000870 923955	923.95

neutral white = 4.000 K

	ø75 mm	550 lm		incl. 1×4,5 W	45-70 mm	45-55 mm	EAN 4000870 923900	923.90
	⇔75 ⇔75 mm	550 lm		incl. 1×4,5 W	45-70 mm	45-55 mm	EAN 4000870 923962	923.96
	ø125 mm	1.000 lm		incl. 1×8,5 W	45-70 mm	45-100 mm	EAN 4000870 923917	923.91
	⇔125 ⇔125 mm	1.050 lm		incl. 1×8,5 W	45-70 mm	45-100 mm	EAN 4000870 923979	923.97
	ø185 mm	1.900 lm		incl. 1×17,5 W	45-70 mm	45-160 mm	EAN 4000870 923924	923.92
	⇔185 ⇔185 mm	1.900 lm		incl. 1×17,5 W	45-70 mm	45-160 mm	EAN 4000870 923986	923.98

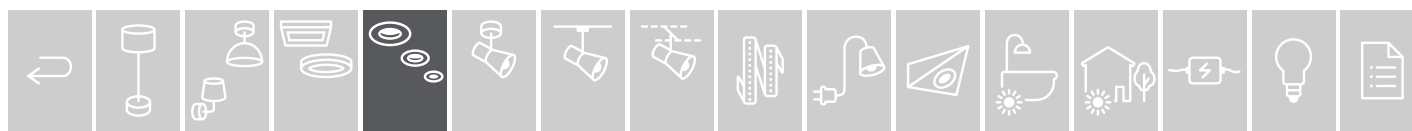







Veluna VariFit new

Plast tworzywo sztuczne Пластик

 white switch = 3.000 - 6.500 K

	∅185 mm	1.500 lm		incl. 1×14 W	└┴┘45-70 mm	└┴┘60-160 mm	EAN 4000870 953815	953.81
	↔185 ↗185 mm	1.500 lm		incl. 1×14 W	└┴┘45-70 mm	└┴┘60-160 mm	EAN 4000870 953792	953.79
	∅215 mm	1.900 lm		incl. 1×17 W	└┴┘45-70 mm	└┴┘60-190 mm	EAN 4000870 953822	953.82
	↔215 ↗215 mm	1.900 lm		incl. 1×17 W	└┴┘45-70 mm	└┴┘60-190 mm	EAN 4000870 953808	953.80

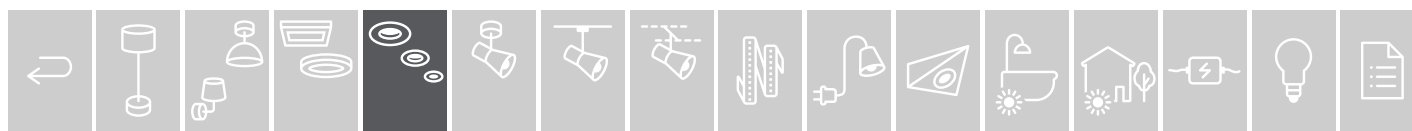

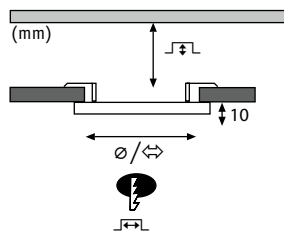
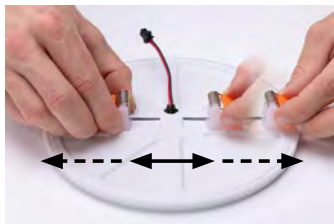

Veluna VariFit new Plast tworzywo sztuczne Пластик

tunable white = 3.000 - 6.500 K

	ø185 mm	1.600 lm		incl. 1×15 W	└─┘L75-110 mm	└─┘L60-160 mm	EAN 4000870 953860	953.86
	⇔185 ⇨185 mm	1.600 lm		incl. 1×15 W	└─┘L75-110 mm	└─┘L60-160 mm	EAN 4000870 953846	953.84
	ø215 mm	1.900 lm		incl. 1×17 W	└─┘L75-110 mm	└─┘L60-190 mm	EAN 4000870 953877	953.87
	⇔215 ⇨215 mm	1.900 lm		incl. 1×17 W	└─┘L75-110 mm	└─┘L60-190 mm	EAN 4000870 953853	953.85

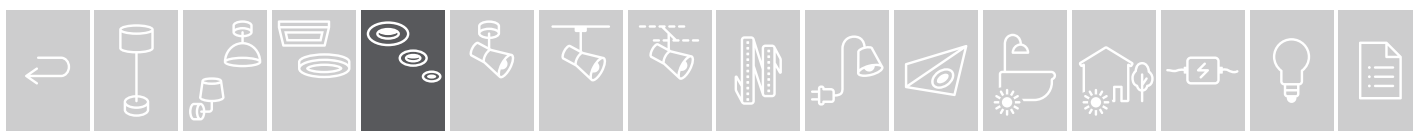

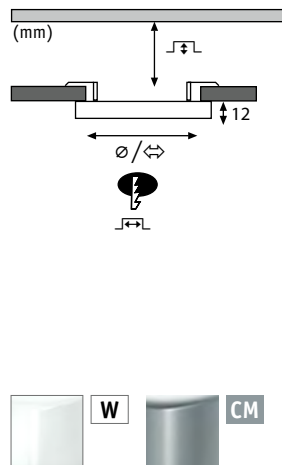
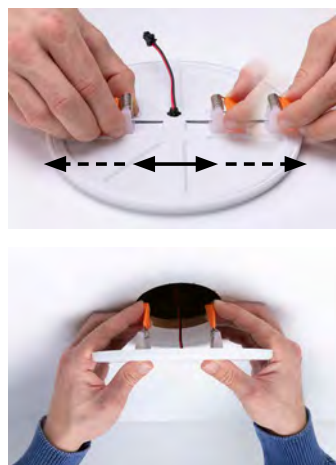

Areo VariFit new Plast tworzywo sztuczne Пластик

● warm white = 3.000 K

∅118 mm



W	850 lm	incl. 1×6,5 W	∩L45-95 mm	∩L50-85 mm	EAN 4000870 930311	930.31
CM	850 lm	incl. 1×6,5 W	∩L45-95 mm	∩L50-85 mm	EAN 4000870 930335	930.33

∅118 ∇118 mm



W	850 lm	incl. 1×6,5 W	∩L45-95 mm	∩L50-85 mm	EAN 4000870 930397	930.39
----------	--------	---------------	------------	------------	--------------------	---------------

∅175 mm



W	1.800 lm	incl. 1×13 W	∩L45-70 mm	∩L50-140 mm	EAN 4000870 930328	930.32
CM	1.800 lm	incl. 1×13 W	∩L45-70 mm	∩L50-140 mm	EAN 4000870 930342	930.34

∅175 ∇175 mm



W	1.800 lm	incl. 1×13 W	∩L45-70 mm	∩L50-140 mm	EAN 4000870 930403	930.40
----------	----------	--------------	------------	-------------	--------------------	---------------

○ neutral white = 4.000 K

∅118 mm



W	850 lm	incl. 1×6,5 W	∩L45-95 mm	∩L50-85 mm	EAN 4000870 930359	930.35
CM	850 lm	incl. 1×6,5 W	∩L45-95 mm	∩L50-85 mm	EAN 4000870 930373	930.37

∅118 ∇118 mm



W	850 lm	incl. 1×6,5 W	∩L45-95 mm	∩L50-85 mm	EAN 4000870 930410	930.41
----------	--------	---------------	------------	------------	--------------------	---------------

∅175 mm



W	1.800 lm	incl. 1×13 W	∩L45-70 mm	∩L50-140 mm	EAN 4000870 930366	930.36
CM	1.800 lm	incl. 1×13 W	∩L45-70 mm	∩L50-140 mm	EAN 4000870 930380	930.38

∅175 ∇175 mm



W	1.800 lm	incl. 1×13 W	∩L45-70 mm	∩L50-140 mm	EAN 4000870 930427	930.42
----------	----------	--------------	------------	-------------	--------------------	---------------

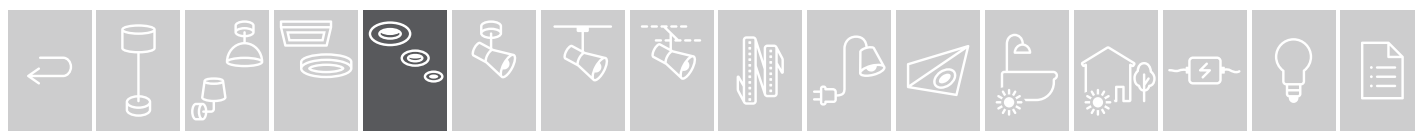

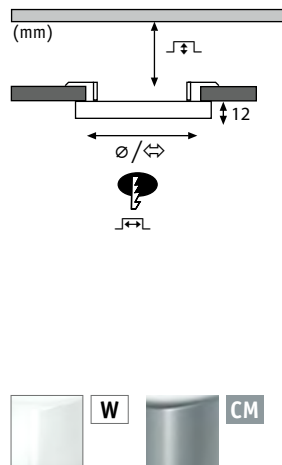
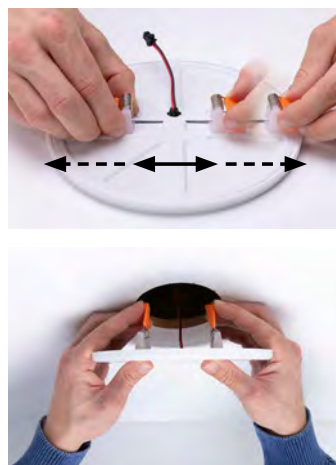

Areo VariFit new Plast tworzywo sztuczne Пластик

warm white = 3.000 K

		ø175 mm					
	W	1.800 lm	incl. 1×13 W	⌈L45-70 mm	⌈L50-140 mm	EAN 4000870 930496	930.49
	CM	1.800 lm	incl. 1×13 W	⌈L45-70 mm	⌈L50-140 mm	EAN 4000870 930519	930.51
		⇔175 ⇨175 mm					
	W	1.800 lm	incl. 1×13 W	⌈L45-70 mm	⌈L50-140 mm	EAN 4000870 930533	930.53
		ø230 mm					
	W	2.200 lm	incl. 1×16 W	⌈L45-70 mm	⌈L50-195 mm	EAN 4000870 930502	930.50
	CM	2.200 lm	incl. 1×16 W	⌈L45-70 mm	⌈L50-195 mm	EAN 4000870 930526	930.52
		⇔230 ⇨230 mm					
	W	2.200 lm	incl. 1×16 W	⌈L45-70 mm	⌈L50-195 mm	EAN 4000870 930540	930.54

neutral white = 4.000 K

		ø175 mm					
	W	1.800 lm	incl. 1×13 W	⌈L45-70 mm	⌈L50-140 mm	EAN 4000870 930557	930.55
	CM	1.800 lm	incl. 1×13 W	⌈L45-70 mm	⌈L50-140 mm	EAN 4000870 930571	930.57
		⇔175 ⇨175 mm					
	W	1.800 lm	incl. 1×13 W	⌈L45-70 mm	⌈L50-140 mm	EAN 4000870 930595	930.59
		ø230 mm					
	W	2.200 lm	incl. 1×16 W	⌈L45-70 mm	⌈L50-195 mm	EAN 4000870 930564	930.56
	CM	2.200 lm	incl. 1×16 W	⌈L45-70 mm	⌈L50-195 mm	EAN 4000870 930588	930.58
		⇔230 ⇨230 mm					
	W	2.200 lm	incl. 1×16 W	⌈L45-70 mm	⌈L50-195 mm	EAN 4000870 930601	930.60

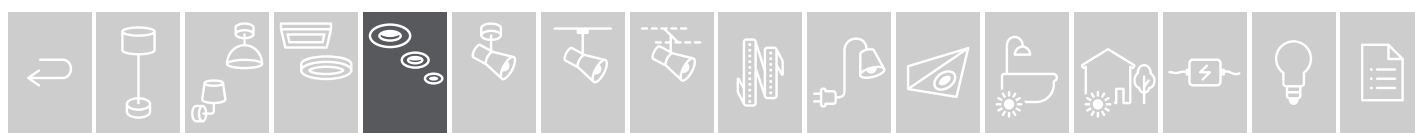



Areo VariFit new

Plast tworzywo sztuczne Пластик

3 step dim to warm = 2.000 - 4.000 K

ø175 mm						
	1.700 lm		incl. 1×13 W	⌈45-70 mm	⌈50-140 mm	EAN 4000870 929896 929.89
	1.700 lm		incl. 1×13 W	⌈45-70 mm	⌈50-140 mm	EAN 4000870 929919 929.91
⇔175 ⇨175 mm						
	1.800 lm		incl. 1×13 W	⌈45-70 mm	⌈50-140 mm	EAN 4000870 929933 929.93
ø230 mm						
	2.000 lm		incl. 1×16 W	⌈45-70 mm	⌈50-195 mm	EAN 4000870 929902 929.90
	2.000 lm		incl. 1×16 W	⌈45-70 mm	⌈50-140 mm	EAN 4000870 929926 929.92
⇔230 ⇨230 mm						
	2.200 lm		incl. 1×16 W	⌈45-70 mm	⌈50-195 mm	EAN 4000870 929940 929.94

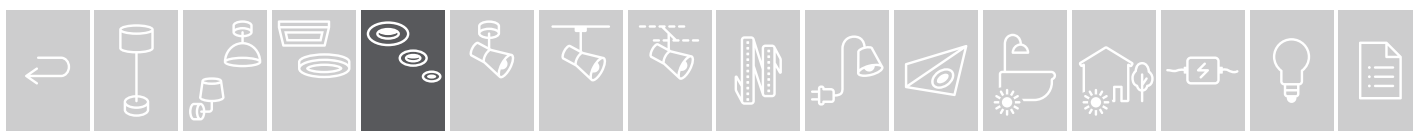

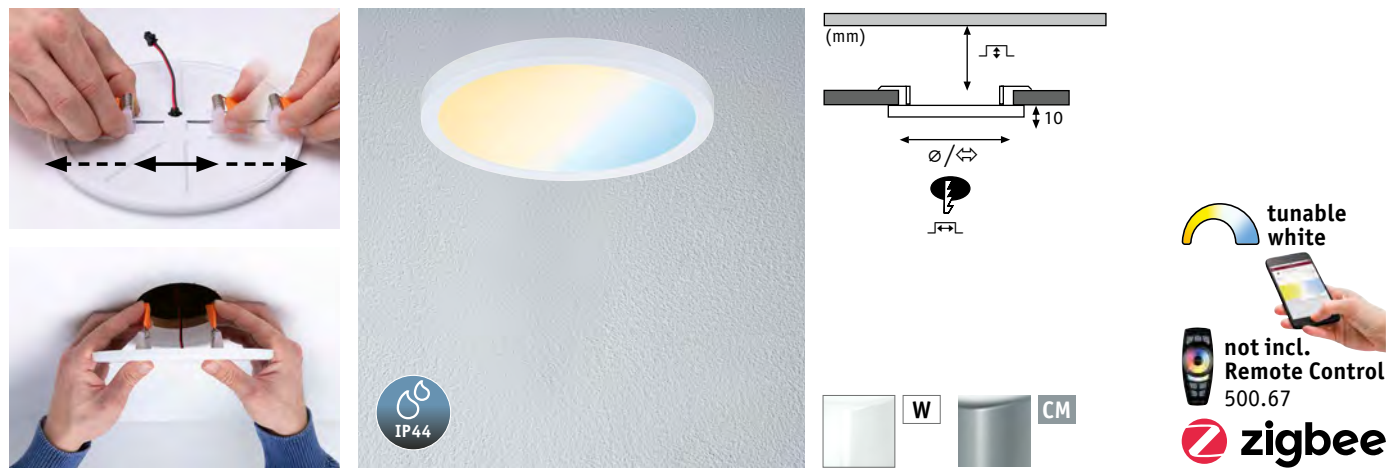





Areo VariFit new

Plast tworzywo sztuczne Пластик

tunable white = 3.000 - 6.500 K

		ø175 mm						
	W	1.700 lm		incl. 1×13 W	⌈⌋L45-85 mm	⌈⌋L50-140 mm	EAN 4000870 930434	930.43
	CM	1.700 lm		incl. 1×13 W	⌈⌋L45-85 mm	⌈⌋L50-140 mm	EAN 4000870 930458	930.45
		⇔175 ⇨175 mm						
	W	1.800 lm		incl. 1×13 W	⌈⌋L45-85 mm	⌈⌋L50-140 mm	EAN 4000870 930472	930.47
		ø230 mm						
	W	2.000 lm		incl. 1×16 W	⌈⌋L45-85 mm	⌈⌋L50-195 mm	EAN 4000870 930441	930.44
	CM	2.000 lm		incl. 1×16 W	⌈⌋L45-85 mm	⌈⌋L50-195 mm	EAN 4000870 930465	930.46
		⇔230 ⇨230 mm						
	W	2.200 lm		incl. 1×16 W	⌈⌋L45-85 mm	⌈⌋L50-195 mm	EAN 4000870 930489	930.48

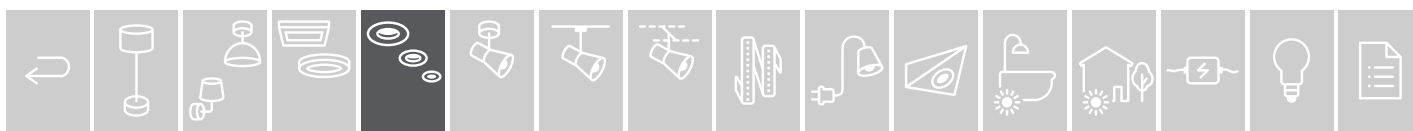

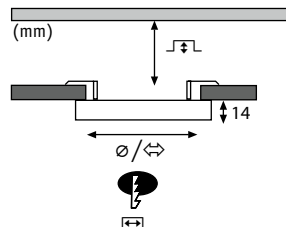
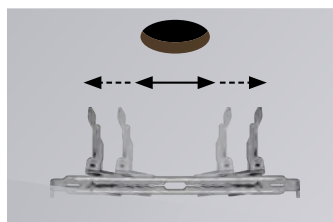

Cover-it Panel Plast tworzywo sztuczne Пластик

● warm white = 3.000 K



$\varnothing 116\text{ mm}$

W 700lm | incl. 1x6 W \hookrightarrow 35 mm \hookrightarrow 55-100 mm EAN 4000870 037256 **3725**



$\varnothing 165\text{ mm}$

W 1.400lm | incl. 1x12 W \hookrightarrow 35 mm \hookrightarrow 55-125 mm EAN 4000870 037263 **3726**

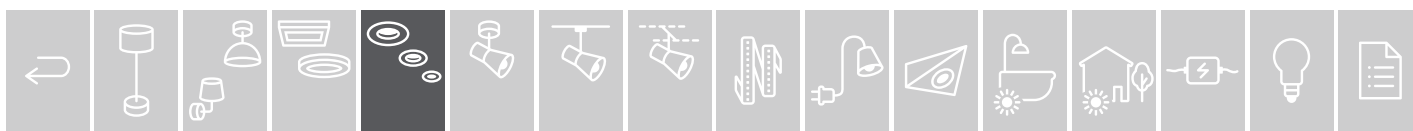

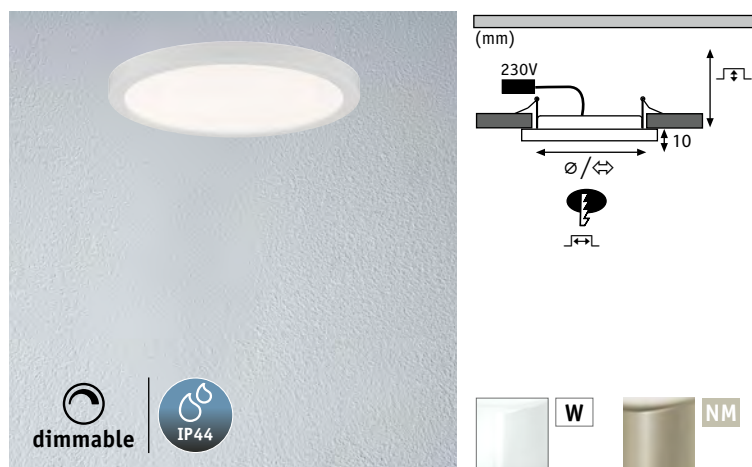
**Panel Areo IP44 dimmable**

Plast tworzywo sztuczne Пластик

- ▶ Ochrana proti stříkající vodě (IP44)
- ▶ Vhodné pro instalace v koupelně
- ▶ Ochrana przed bryzgami wody (IP44)
- ▶ Nadaje się do instalacji w łazience
- ▶ С защитой от водяных брызг (IP44)
- ▶ Подходит для установки в ваннных комнатах

warm white = 3.000 K

	ø120 mm						
W	830 lm		incl. 1×8 W	└┘35 mm	└┘105 mm	EAN 4000870 929346	929.34
NM	830 lm		incl. 1×8 W	└┘35 mm	└┘105 mm	EAN 4000870 929360	929.36
	⇔120 ⇨120 mm						
W	830 lm		incl. 1×8 W	└┘35 mm	└┘105x105 mm	EAN 4000870 929384	929.38
NM	830 lm		incl. 1×8 W	└┘35 mm	└┘105x105 mm	EAN 4000870 929407	929.40
	ø180 mm						
W	1.300 lm		incl. 1×12 W	└┘35 mm	└┘155 mm	EAN 4000870 929339	929.33
NM	1.300 lm		incl. 1×12 W	└┘35 mm	└┘155 mm	EAN 4000870 929353	929.35
	⇔180 ⇨180 mm						
W	1.300 lm		incl. 1×12 W	└┘35 mm	└┘155x155 mm	EAN 4000870 929377	929.37
NM	1.300 lm		incl. 1×12 W	└┘35 mm	└┘155x155 mm	EAN 4000870 929391	929.39

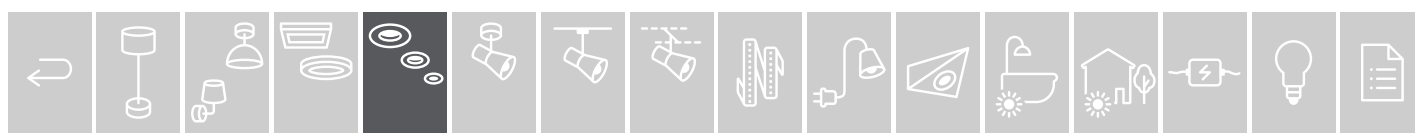

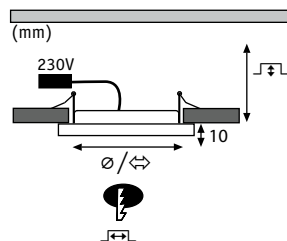

Panel Areo IP23 Plast tworzywo sztuczne Пластик

● warm white = 3.000 K



ø80 mm

W	615 lm		incl. 1×5 W	└┴┴35 mm	└┴┴75 mm	EAN 4000870 929452	📦 929.45
NM	615 lm		incl. 1×5 W	└┴┴35 mm	└┴┴75 mm	EAN 4000870 929483	📦 929.48



⇔80 ⇔80 mm

W	615 lm		incl. 1×5 W	└┴┴35 mm	└┴┴72x72 mm	EAN 4000870 929513	📦 929.51
NM	615 lm		incl. 1×5 W	└┴┴35 mm	└┴┴72x72 mm	EAN 4000870 929544	📦 929.54



ø120 mm

W	920 lm		incl. 1×8 W	└┴┴35 mm	└┴┴105 mm	EAN 4000870 929445	📦 929.44
NM	920 lm		incl. 1×8 W	└┴┴35 mm	└┴┴105 mm	EAN 4000870 929476	📦 929.47



⇔120 ⇔120 mm

W	920 lm		incl. 1×8 W	└┴┴35 mm	└┴┴105x105 mm	EAN 4000870 929506	📦 929.50
NM	920 lm		incl. 1×8 W	└┴┴35 mm	└┴┴105x105 mm	EAN 4000870 929537	📦 929.53



ø180 mm

W	1.350 lm		incl. 1×12 W	└┴┴35 mm	└┴┴155 mm	EAN 4000870 929438	929.43
NM	1.350 lm		incl. 1×12 W	└┴┴35 mm	└┴┴155 mm	EAN 4000870 929469	929.46



⇔180 ⇔180 mm

W	1.350 lm		incl. 1×12 W	└┴┴35 mm	└┴┴155x155 mm	EAN 4000870 929490	📦 929.49
NM	1.350 lm		incl. 1×12 W	└┴┴35 mm	└┴┴155x155 mm	EAN 4000870 929520	929.52

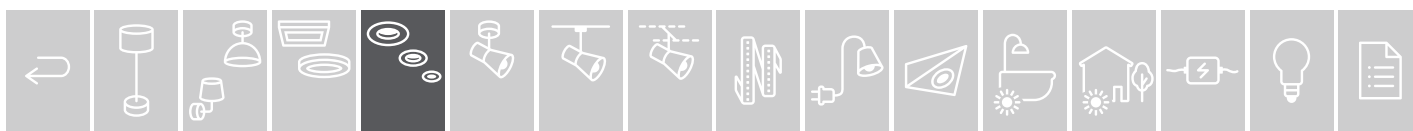

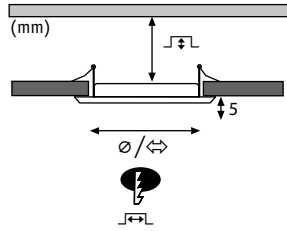

Quality Line Panel IP44

Plast tworzywo sztuczne Пластик

warm white = 2.700 K

∅170 mm



W	1.118 lm		incl. 1×12 W	└┘35 mm	└┘150 mm	EAN 4000870 920626	920.62
CM	1.118 lm		incl. 1×12 W	└┘35 mm	└┘150 mm	EAN 4000870 920749	920.74

⇔165 ⇨165 mm



W	1.119 lm		incl. 1×12 W	└┘35 mm	└┘155x155 mm	EAN 4000870 920688	920.68
CM	1.119 lm		incl. 1×12 W	└┘35 mm	└┘155x155 mm	EAN 4000870 920800	920.80

neutral white = 4.000 K

∅115 mm



W	671 lm		incl. 1×6 W	└┘35 mm	└┘100 mm	EAN 4000870 920589	920.58
CM	671 lm		incl. 1×6 W	└┘35 mm	└┘100 mm	EAN 4000870 920701	920.70

⇔115 ⇨115 mm



W	671 lm		incl. 1×6 W	└┘35 mm	└┘105x105 mm	EAN 4000870 920640	920.64
----------	--------	--	-------------	---------	--------------	--------------------	---------------

∅170 mm



W	1.262 lm		incl. 1×12 W	└┘35 mm	└┘150 mm	EAN 4000870 920596	920.59
CM	1.262 lm		incl. 1×12 W	└┘35 mm	└┘150 mm	EAN 4000870 920718	920.71

⇔165 ⇨165 mm



W	1.263 lm		incl. 1×12 W	└┘35 mm	└┘155x155 mm	EAN 4000870 920657	920.65
----------	----------	--	--------------	---------	--------------	--------------------	---------------

∅220 mm



W	2.011 lm		incl. 1×18 W	└┘35 mm	└┘200 mm	EAN 4000870 920602	920.60
CM	2.011 lm		incl. 1×18 W	└┘35 mm	└┘200 mm	EAN 4000870 920725	920.72

⇔220 ⇨220 mm



W	2.011 lm		incl. 1×18 W	└┘35 mm	└┘205x205 mm	EAN 4000870 920664	920.66
----------	----------	--	--------------	---------	--------------	--------------------	---------------

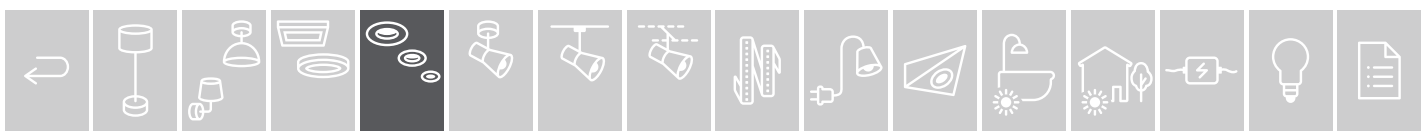

Nakombinujte si sami svůj osobní systém světel
Stwórz sobie sam własny system oświetlenia
Составьте сами собственную световую систему

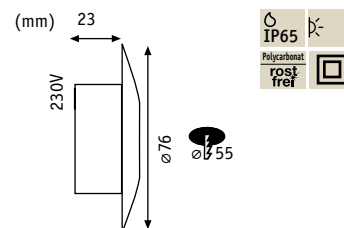
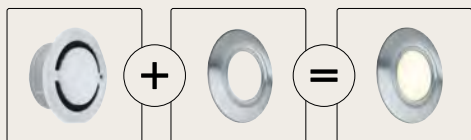

IP65 Downlight Basic

▣ Polykarbonát poliweglan Поликарбонат

- ▶ Doplňuje se krytem z ušlechtilé oceli
- ▶ Montáž možná přímo do 60 mm vestavných krabic
- ▶ Ofertę uzupełnia pokrywa ze stali szlachetnej
- ▶ Możliwy montaż bezpośredni w puszkach podtynkowych 60 mm
- ▶ Дополняется крышкой из высококачественной стали
- ▶ Монтаж возможен непосредственно во встроенных розетках на 60 мм

Opál Opal Opal



incl. 1x1,4 W
 3.000 K
 230V
 EAN 4000870 937402
937.40

Opál Opal Opal



incl. 1x1,4 W
 4.000 K
 230V
 EAN 4000870 937419
937.41

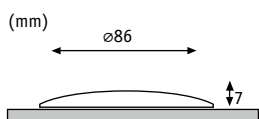

Cover round



Stainless Steel
 rostfrei
 7 Ø86 mm
 EAN 4000870 937426
937.42

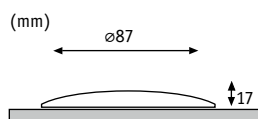
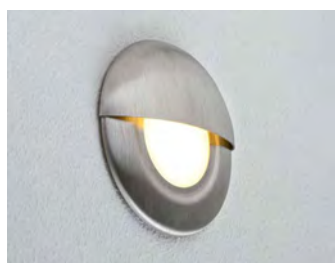

Cover Cap round



Stainless Steel
 rostfrei
 17 Ø87 mm
 EAN 4000870 937433
937.43

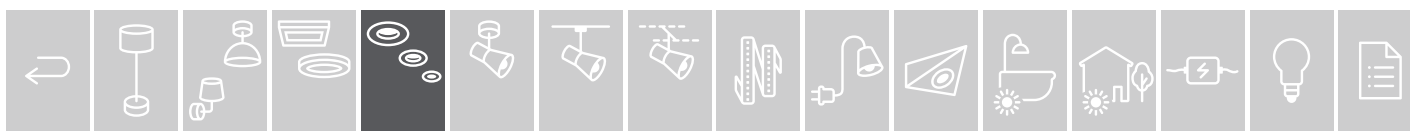

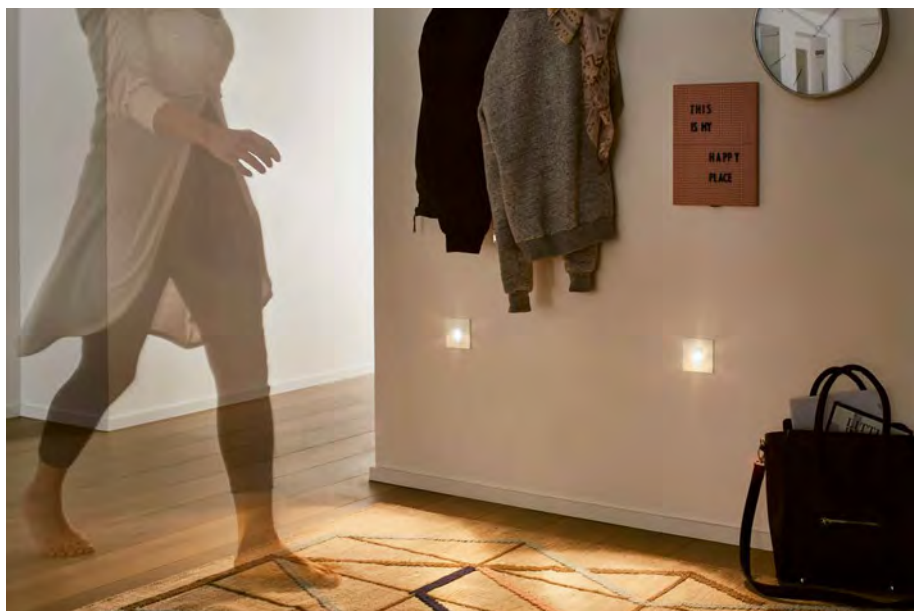

Wall 230V

Plast tworzywo sztuczne Пластик

- ▶ 230V nástěnné svítidlo
- ▶ Hodí se pro běžné duté stěnové krabice
- ▶ Lampa ścienna 230 V
- ▶ Nadaje się do standardowych puszek do ścian modułowych
- ▶ Настенный светильник 230 В
- ▶ Подходит для всех стандартных подрозетников для пустотелых стен

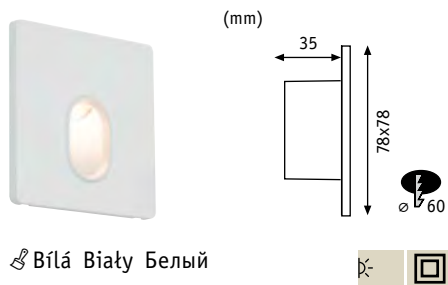

Бílá Biały Белый

incl. 1x1,7 W

110 lm, 2.700 K
 $\sphericalangle 67^\circ$
 230 V
 EAN 4000870 929223
929.22

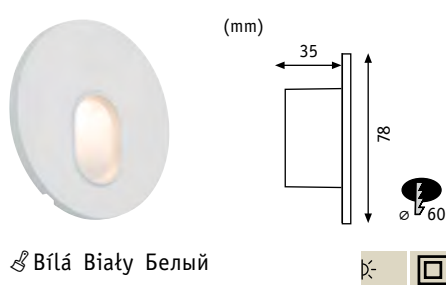

Бílá Biały Белый

incl. 1x1,7 W

110 lm, 2.700 K
 $\sphericalangle 67^\circ$
 230 V
 EAN 4000870 929247
929.24



Wall 230V

Plast tworzywo sztuczne Пластик

- ▶ 230V nástěnné svítidlo
- ▶ Hodí se pro běžné duté stěnové krabice
- ▶ Lampa ścienna 230 V
- ▶ Nadaje się do standardowych puszek do ścian modułowych
- ▶ Настенный светильник 230 В
- ▶ Подходит для всех стандартных подрозетников для пустотелых стен

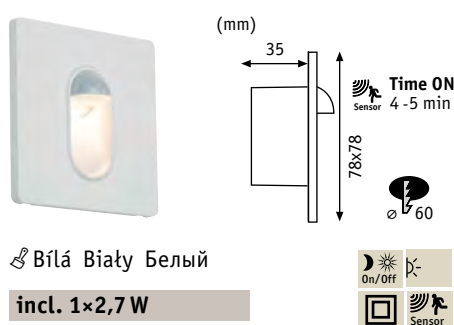

Бílá Biały Белый

incl. 1x2,7 W

100 lm, 2.700 K
 $\sphericalangle 72^\circ$
 230 V
 EAN 4000870 929230
929.23

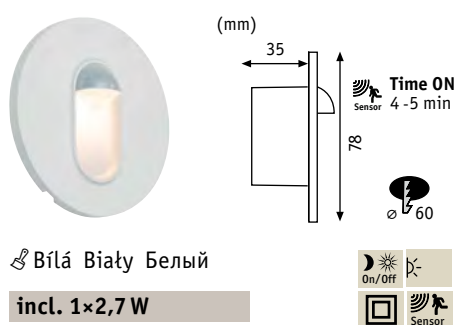

Бílá Biały Белый

incl. 1x2,7 W

100 lm, 2.700 K
 $\sphericalangle 72^\circ$
 230 V
 EAN 4000870 929254
929.25

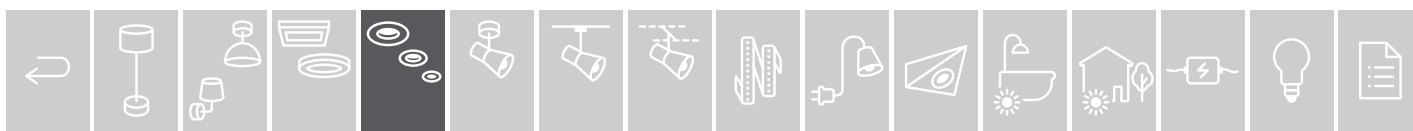

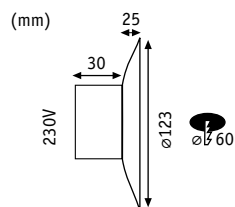
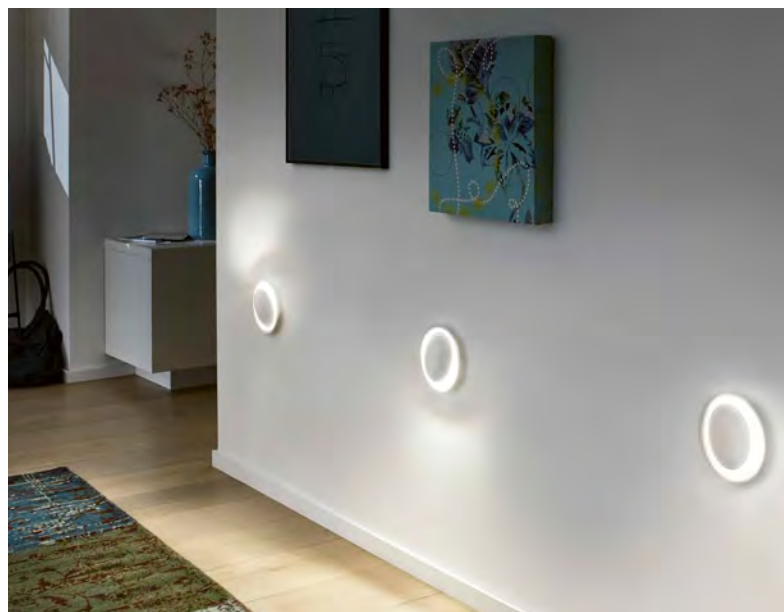

Wall Neordic adjustable 230V

Plast tworzywo sztuczne Пластик

- ▶ Pohyblivá dekoracní deska řídí světlo
- ▶ Možná montáž přímo do dutých stěnových krabic
- ▶ Vhodný pro interiérová svítidla Neordic
- ▶ Ruchoma płyta dekoracyjna kieruje światło
- ▶ Możliwość bezpośredniego montażu w puszkach ścian modułowych
- ▶ Pasuje do opraw do pomieszczeń mieszkalnych Neordic
- ▶ Подвижная декоративная пластина направляет свет
- ▶ Возможен монтаж непосредственно в подрозетник для пустотелых стен
- ▶ Подходит к светильникам для жилых помещений Neordic



🌀 Bílá matná Biały mat
Белый матовый

incl. 1×2,5 W

180 lm, 2.700 K
230 V
EAN 4000870 929261
929.26



🌀 Beton/Bílá matná
Beton/Biały mat
Бетон/Белый матовый

incl. 1×2,5 W

180 lm, 2.700 K
230 V
EAN 4000870 929278
929.27



🌀 Mramor/Bílá matná
Marmur/Biały mat
Мрамор/Белый матовый

incl. 1×2,5 W

180 lm, 2.700 K
230 V
EAN 4000870 929285
929.28

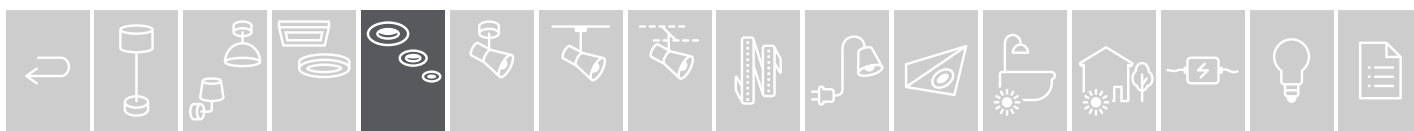

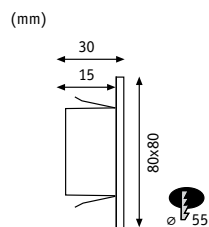
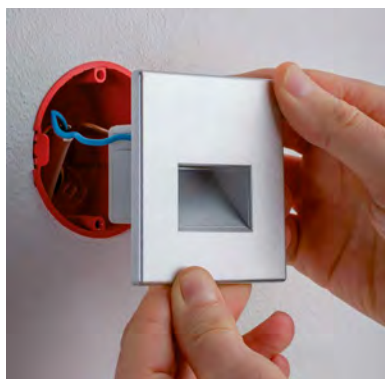

Wall LED Edge

Plast tworzywo sztuczne Пластик

- ▶ Hodí se pro běžné duté stěnové krabice
- ▶ 230V nástěnné svítidlo
- ▶ Nadaje się do standardowych puszek do ścian modułowych
- ▶ Lampa ścienna 230 V
- ▶ Подходит для всех стандартных подрозетников для пустотелых стен
- ▶ Настенный светильник 230 В



Matný chrom Chrom matowy Хром матовый

incl. 1×1,1 W

116 lm, 2.700 K

∠ 100°

230 V

EAN 4000870 994955

994.95

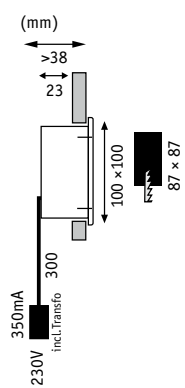
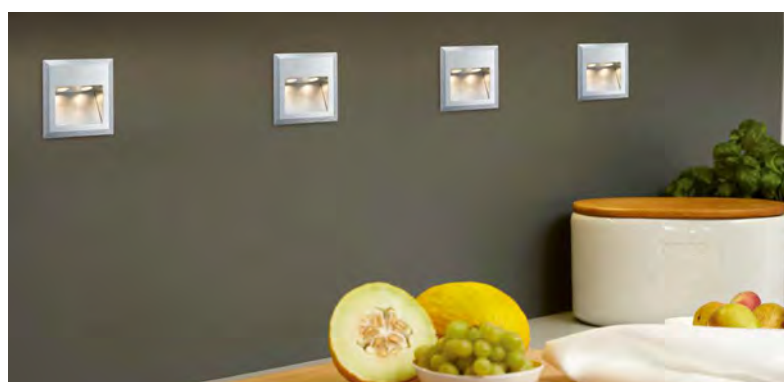

Wall LED Quadro

Hliník Alu Алюминий

- ▶ Dodává se vč. montážního rámu
- ▶ W zestawie rama montażowa
- ▶ В объем поставки входит монтажная рамка



Kartáčovaný hliník Alu satynowane Алюминий брашированный

incl. 1×2 W

220 lm, 3.000 K

230 V, incl. 3 VA

EAN 4000870 937532

937.53

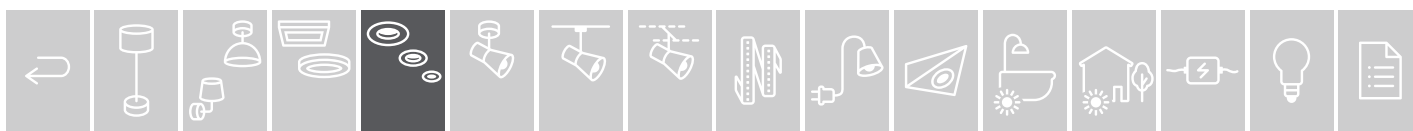

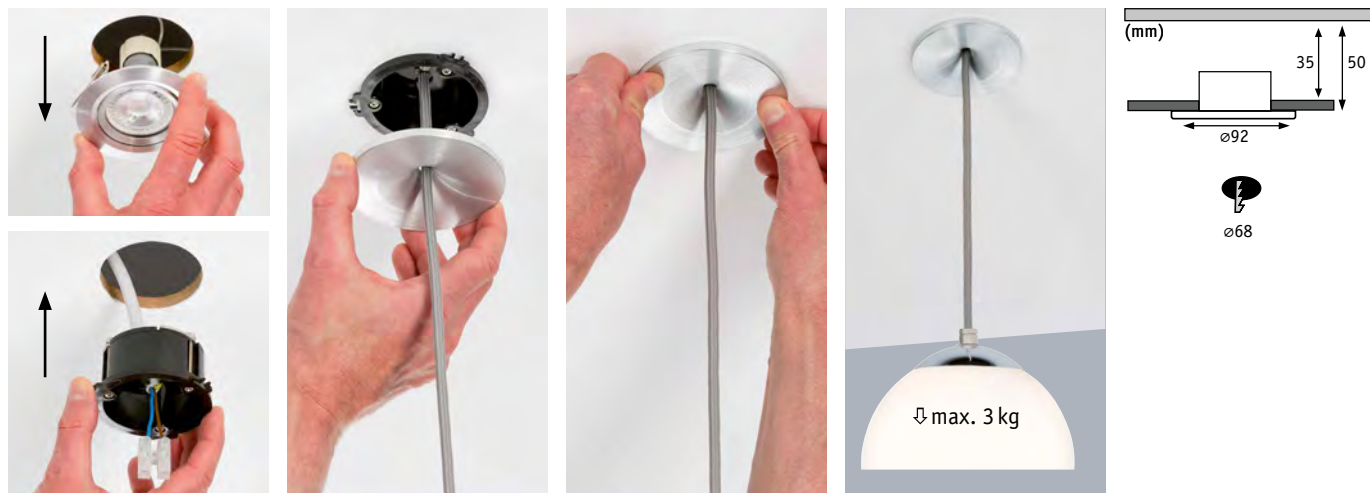

Pendant Adapter

☒ Kov/Plast metal/tworzywo sztuczne **Металл/Пластик**

- ▶ Max. 3 kg
- ▶ Pro kabel do průměru max. 6,5 mm
- ▶ Maks. 3 kg
- ▶ Do przewodu o średnicy maks. 6,5mm
- ▶ Макс. 3 кг
- ▶ Для кабеля диаметром не более 6,5 мм



☞ **Bílá matná** Biały mat **Белый матовый**

EAN 4000870 924969
924.96



☞ **Hliník soustružený** tłoczone aluminium **Алюминиевая спираль**

EAN 4000870 924976
924.97



Downlight adapter

☒ Kov metal **Металл**

- ▶ Adaptérový kroužek ke snížení vestavného průměru
- ▶ Pro pevná a naklápěcí vestavná svítidla Paulmann (průměr vestavby 68–70 mm)
- ▶ Pierścień adaptacyjny do zmniejszenia średnicy montażowej
- ▶ Do stałych i wychylnych opraw wbudowywanych Paulmann (średnica montażowa 68-70mm)
- ▶ Kольцевой переходник для уменьшения диаметра монтажного отверстия
- ▶ Для неподвижных и поворотных встраиваемых светильников Paulmann (диаметр монтажных отверстий 68–70 мм)



☞ **Bílá matná** Biały mat **Белый матовый**

max. 50 W
EAN 4000870 924990
924.99



☞ **Kartáčované železo** żelazo szorstkowane **Железо шероховатое**

max. 50 W
EAN 4000870 924983
924.98

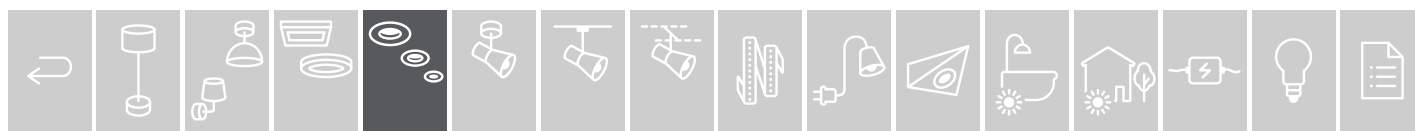



Zápusťná krabice
Obudowa do zabudowy
Встраиваемый стакан

☒ Kov metal **Металл**

- ▶ Zápusťná krabice je ideálnym doplnkom instalace otočných svítidel – jednoduše nasazené na vestavné svítidlo chrání toto svítidlo a napríklad izolační materiály.
- ▶ Objímká, včetně
- ▶ Pripojka pomocí spojovací krabice
- ▶ Puszka montażowa to idealne uzupełnienie przy instalacji wychylnych opraw wbudowywanych w podłoże – po nasadzeniu na oprawę chroni lampę i np. materiały izolacyjne.
- ▶ Włącznik oprawą
- ▶ Przyłącze za pomocą puszki połączeniowej
- ▶ Встраиваемый колпак — идеальное дополнение к поворотным встраиваемым светильникам: просто надсадить на светильник, например, для защиты изоляционных материалов.
- ▶ NULL
- ▶ Подключение с помощью соединителя



☒ Černá Czarny Черный

max. 35 W
230 V
EAN 4000870 002360
236 ☒

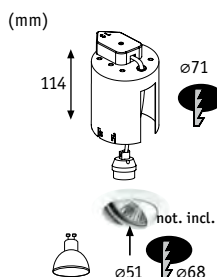

12V, G4, GX5,3, GY6,35, GU5,3, GU4
max. 50 W, G4 / GX5,3 / GY6,35
12 V
⌀170 ⇄15 ⌀15 mm
EAN 4000870 002162
216 ☒
☒ Біла
☒ Biały
☒ Белый

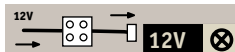

12V, G4, GX5,3, GY6,35, GU5,3, GU4
max. 75 W, G4 / GX5,3 / GY6,35
12 V
EAN 4000870 021897
218.9 ☒
☒ Přírodní keramika
☒ ceramika naturalna
☒ Керамика натуральная

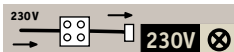

230V GU10, GZ10
GZ10
230 V
EAN 4000870 002179
217 ☒
☒ Přírodní keramika
☒ ceramika naturalna
☒ Керамика натуральная

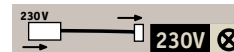

230V GU10 Box
max. 50 W, GU10
230 V
⌀23 ⇄70 ⌀35 mm
EAN 4000870 938102
938.10 ☒
☒ Černá ☒ Plast
☒ Czarny ☒ tworzywo sztuczne
☒ Черный ☒ Пластик

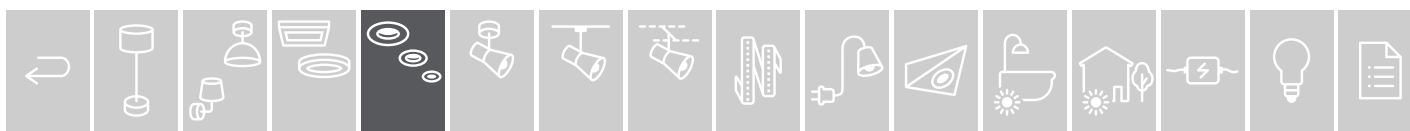

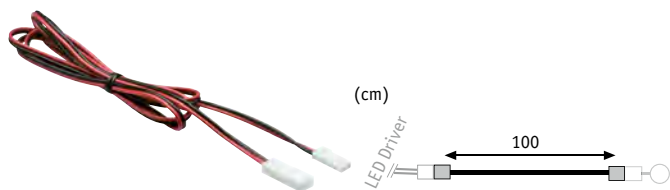
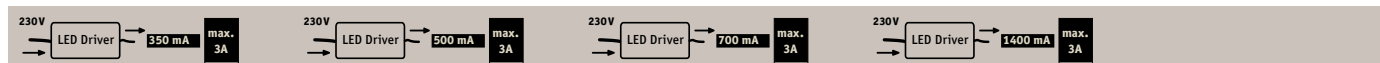

Adapter JST 1x1m, 350, 500, 700, 1000, 1400mA (2x0,5mm²)

↔ 1 m
 EAN 4000870 002339
233



Rozpěrný kroužek (plast)
Pierścień zabezpieczający (Tworzywo sztuczne)
Пружинное стопорное кольцо (Пластмасса)



↕ 4 ø50 ↔ 45 ↗ 45 mm
 EAN 4000870 000274
404001963

Rozpěrný kroužek (kov)
Pierścień zabezpieczający (Metal)
Пружинное стопорное кольцо (Металл)



ø35 mm
 EAN 4000870 000267
404000753



ø51 mm
 EAN 4000870 000250
404000752



3x
 ↕ 4 ø51 ↔ 58 ↗ 50 mm
 EAN 4000870 937617
937.61



3x
 ↕ 4 ø35 ↔ 39 ↗ 39 mm
 EAN 4000870 938065
938.06



ø51 mm
 EAN 4000870 000236
404000125



3x
 ↕ 4 ø51 ↔ 58 ↗ 52 mm
 EAN 4000870 937624
937.62

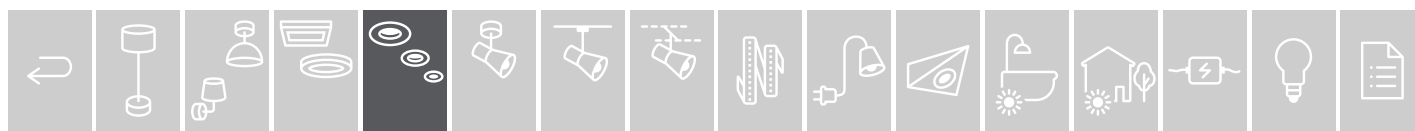

Spotlights





⚙ Białá matná/Chrom ⚪ Kov
 ⚙ Biały mat/Chrom ⚪ metal
 ⚙ Белый матовый/Хром ⚪ Металл

**Frame**

incl. 1×4,5 W
 468 lm, 3.000 K
 ✕ 110°
 230 V
 ⌀140 ⇄88 ↗131 mm
 EAN 4000870 666388
666.38



On/Off

**Frame**

incl. 2×4,5 W
 2×468 lm, 3.000 K
 ✕ 110°
 230 V
 ⌀131 ⇄280 ↗100 mm
 EAN 4000870 666395
666.39

**Frame**

incl. 3×4,5 W
 3×468 lm, 3.000 K
 ✕ 110°
 230 V
 ⌀131 ⇄430 ↗100 mm
 EAN 4000870 666401
666.40

**Frame**

incl. 4×4,5 W
 4×468 lm, 3.000 K
 ✕ 110°
 230 V
 ⌀131 ⇄250 ↗250 mm
 EAN 4000870 666418
666.41

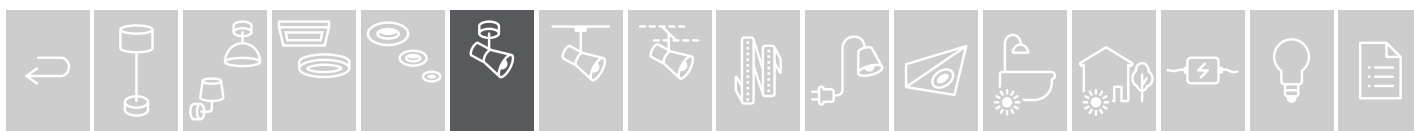



⚙️ Nikl satinovaný 📦 Kov
 ⚙️ Nikiel satynowy 📦 metal
 ⚙️ Никель лощеный 📦 Металл

**Meli**

max. 2×10 W, GU10
 230 V
 ⚙️160 ⚡260 ⚙️55 mm
 EAN 4000870 666876
666.87

**Meli**

max. 3×10 W, GU10
 230 V
 ⚙️160 ⚡400 ⚙️55 mm
 EAN 4000870 666883
666.88

**Meli**

max. 4×10 W, GU10
 230 V
 ⚙️160 ⚡600 ⚙️55 mm
 EAN 4000870 666890
666.89



⚙️ Nikl matný 📦 Kov
 ⚙️ Nikiel matowy 📦 metal
 ⚙️ Никель матовый 📦 Металл

**Carolina**

max. 10 W, GU10
 230 V
 ⚙️110 ⌀80 mm
 EAN 4000870 667439
667.43

Carolina

max. 2×10 W, GU10
 230 V
 ⚙️124 ⚡305 ⚙️80 mm
 EAN 4000870 667446
667.44

Carolina

max. 3×10 W, GU10
 230 V
 ⚙️124 ⚡482 ⚙️80 mm
 EAN 4000870 667453
667.45

Carolina

max. 4×10 W, GU10
 230 V
 ⚙️124 ⚡584 ⚙️80 mm
 EAN 4000870 667460
667.46

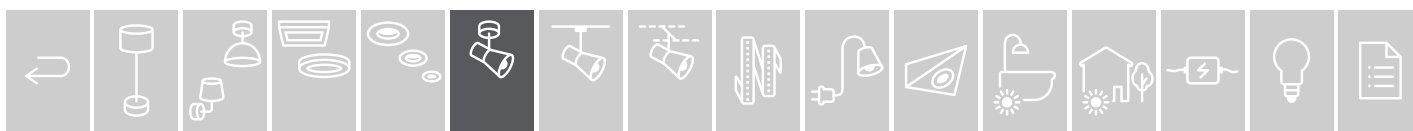



⚙️ Nikl satinovaný 📦 Kov
 ⚙️ Nikiel satynowy 📦 metal
 ⚙️ Никель лощеный 📦 Металл

**Teja**

max. 10 W, GU10
 230 V
 ⚙️100 ⚡52 ⚙️120 mm
 EAN 4000870 666982
666.98

**Teja**

max. 2×10 W, GU10
 230 V
 ⚙️120 ⚡308 ⚙️52 mm
 EAN 4000870 666999
666.99

**Teja**

max. 3×10 W, GU10
 230 V
 ⚙️120 ⚡500 ⚙️52 mm
 EAN 4000870 667002
667.00

**Teja**

max. 4×10 W, GU10
 230 V
 ⚙️120 ⚡250 ⚙️250 mm
 EAN 4000870 667019
667.01



⚙️ Biała 📦 Kov
 ⚙️ Biały 📦 metal
 ⚙️ Белый 📦 Металл

**Teja**

max. 10 W, GU10
 230 V
 ⚙️100 ⚡52 ⚙️120 mm
 EAN 4000870 667026
667.02

**Teja**

max. 2×10 W, GU10
 230 V
 ⚙️120 ⚡308 ⚙️52 mm
 EAN 4000870 667033
667.03

**Teja**

max. 3×10 W, GU10
 230 V
 ⚙️120 ⚡500 ⚙️52 mm
 EAN 4000870 667040
667.04

**Teja**

max. 4×10 W, GU10
 230 V
 ⚙️120 ⚡250 ⚙️250 mm
 EAN 4000870 667057
667.05

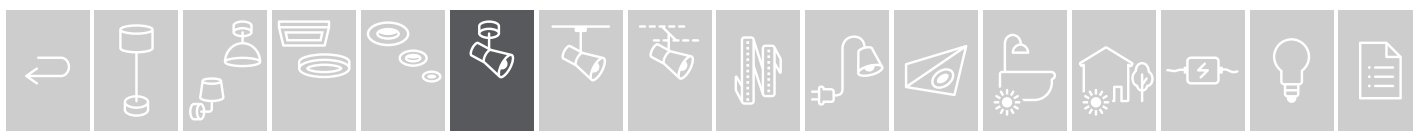

Rail Systems

146 DecoSystems

148 Spots

159 Ceiling lamps

162 Pendant lamps

166 2Easy

170 Accessories



URail

CS: Vaše nápady, vaše světlo, váš systém PL: Twoje pomysły, Twoje światło, Twój system RU: Ваши идеи, ваш свет, ваша система

Díky osvětlovací liště rozmístíte bodová a závěsná svítidla po celém bytě. URail nabízí nekonečné možnosti bez komplikací. Všechny komponenty lze vzájemně kombinovat a rychle instalovat.

- K přímé montáži na strop, závěsná nebo nástěnná montáž
- Vysoká flexibilita díky rozmanitému příslušenství
- Jednoduché zapínání a stmívání tím prostřednictvím dálkového ovládání hlasu nebo aplikace

Szyna świetlna pozwala rozmieścić spoty i oprawy wiszące w całym mieszkaniu. URail oferuje nieograniczone możliwości niewymagające skomplikowanego montażu. Wszystkie komponenty można ze sobą dowolnie łączyć, a instalacja przebiega wyjątkowo szybko.

- Montaż bezpośrednio na suficie, podwieszany lub naścienny
- Duża elastyczność dzięki szerokiej gamie akcesoriów
- Łatwe przełączanie i ściemnianie, również za pomocą pilota, poleceń głosowych lub aplikacji

Сделайте развязку точечных и подвесных светильников по всей квартире с помощью одной шины осветительной нагрузки. URail предлагает безграничные возможности без сложной сборки. Все компоненты комбинируются друг с другом и быстро устанавливаются.

- Для прямого потолочного, подвесного или настенного монтажа
- Свобода выбора благодаря широкому ассортименту аксессуаров
- Простота переключения и регулирования яркости, в том числе с помощью дистанционного управления, голосовых команд или приложения

CS: Tři jednoduché kroky k vytvoření systému PL: System w trzech prostych krokach RU: Три простых шага для сборки системы



1. Vyberte si lišty
1. Wybierz szynę
1. Выбрать шины

2. Vyberte si napájení a spojovací prvky
2. Wybierz elementy zasilania i łączniki
2. Выбрать питание и соединители

3. Vyberte si bodová nebo závěsná svítidla
3. Wybierz spot lub oprawę wiszącą
3. Выбрать точечные или подвесные светильники

Hotovo!
Gotowe!
Готово!

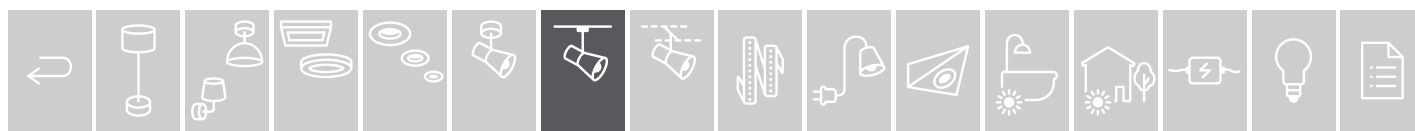



ve stylovém matném chromu
 stylowy chrom matowy
 в стильном матовом хроме



v nadčasové bílé
 ponadczasowa biel
 в классическом белом



v elegantní matné černé
 elegancki czarny matowy
 в элегантном матовом черном

PoS: Easy to Shop!

Jednoduché a srozumitelné
 vedení koncového zákazníka od
 vzorků ke zboží

Proste i zrozumiałe informacje dla
 klienta końcowego – począwszy
 od prezentacji wzorów aż do
 konkretnego produktu

Простое и понятное руководство
 для конечного потребителя от
 представления образцов до
 выбора товара

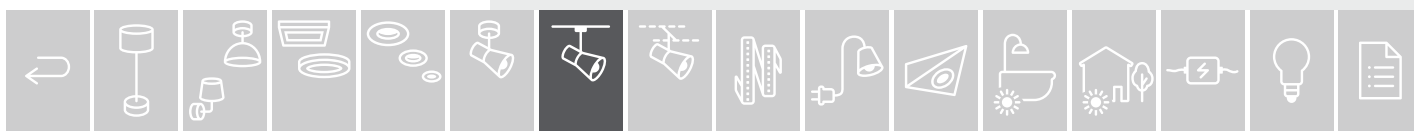
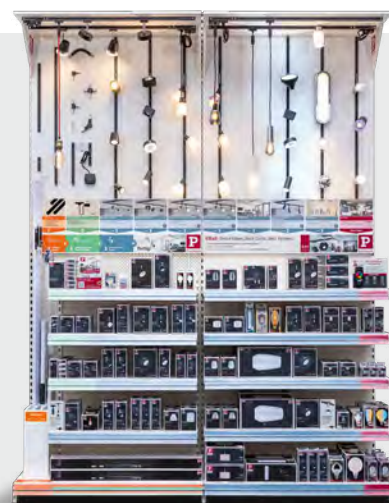



Basic-Pendulum

max. 20 W, E14
230 V
135 cm ø44 mm
EAN 4000870 969694
969.69 **new**

- hrom Kov/Plast
- Chrom metal/
tworzywo sztuczne
- Хром Металл/Пластик



Basic-Spot

max. 20 W, E14
230 V
163 ø44 mm
EAN 4000870 969687
969.68 **new**

- rom Kov
- Chrom metal
- Хром Металл



Basic-Pendulum

max. 20 W, E14
230 V
135 cm ø44 mm
EAN 4000870 969717
969.71 **new**

- Bílá Kov/Plast
- Biały metal/
tworzywo sztuczne
- Белый Металл/Пластик



Basic-Spot

max. 20 W, E14
230 V
163 ø44 mm
EAN 4000870 969700
969.70 **new**

- Bílá Kov
- Biały metal
- Белый Металл



Basic-Pendulum

max. 20 W, E14
230 V
135 cm ø44 mm
EAN 4000870 969120
969.12 **new**

- Černá matná Kov/Plast
- Czarny matowy metal/
tworzywo sztuczne
- Черный матовый Металл/
Пластик



Basic-Spot

max. 20 W, E14
230 V
163 ø44 mm
EAN 4000870 969137
969.13 **new**

- Černá matná Kov/Plast
- Czarny matowy metal/
tworzywo sztuczne
- Черный матовый Металл/
Пластик



Basic-Pendulum

incl. 1x3,5 W, GZ10,
250 lm, 2.700 K
230 V
135 cm
EAN 4000870 951835
951.83

- Matný chrom Kov
- Chrom matowy metal
- Хром матовый Металл



Basic-Spot

incl. 1x3,5 W, GZ10,
250 lm, 2.700 K
230 V
130 ø51 50 mm
EAN 4000870 951828
951.82

- Matný chrom Kov
- Chrom matowy metal
- Хром матовый Металл



Basic-Pendulum

incl. 1x3,5 W, GZ10,
250 lm, 2.700 K
230 V
135 cm
EAN 4000870 951859
951.85

- Bílá Kov
- Biały metal
- Белый Металл



Basic-Spot

incl. 1x3,5 W, GZ10,
250 lm, 2.700 K
230 V
125 ø51 50 mm
EAN 4000870 951866
951.86

- Bílá Kov
- Biały metal
- Белый Металл

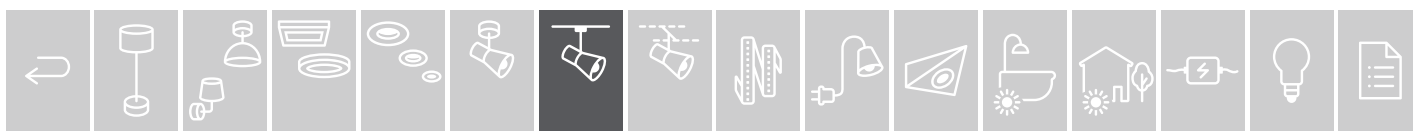

Nakombinujte si sami svůj osobní systém světel
 Stwórz sobie sam własny system oświetlenia
 Составьте сами собственную световую систему

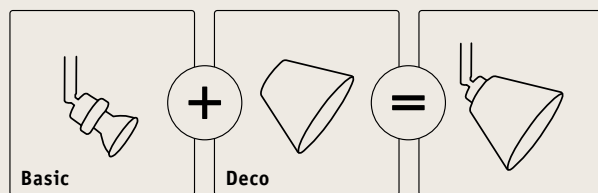

Wolbi

max. 50 W
 ⚡80 ø90 mm
 EAN 4000870 600115

600.11

- 🌀 Dvoubarevná 📦 Sklo
- 🌀 Dichroiczne 📦 Szkło
- 🌀 Дихроичный 📦 Стекло

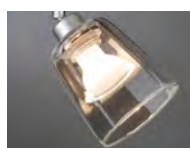

Vico

max. 50 W
 ⚡95 ø80 mm
 EAN 4000870 953570

953.57

- 🌀 Čirá 📦 Sklo
- 🌀 Przejroczysty 📦 Szkło
- 🌀 Прозрачный 📦 Стекло



Rado

max. 50 W
 ⚡95 ø70 mm
 EAN 4000870 953556

953.55

- 🌀 Čirá 📦 Sklo
- 🌀 Przejroczysty 📦 Szkło
- 🌀 Прозрачный 📦 Стекло



Twice

max. 50 W
 ⚡70 ø100 mm
 EAN 4000870 701744

701.74

- 🌀 Čirá/Nepřůhledná 📦 Sklo
- 🌀 Przejroczysty/Opakowy 📦 Szkło
- 🌀 Прозрачный/Непрозрачный 📦 Стекло



Vento

max. 50 W
 ⚡95 ø80 mm
 EAN 4000870 953594

953.59

- 🌀 Kouřové sklo 📦 Sklo
- 🌀 Szkło przydymione 📦 Szkło
- 🌀 Дымчатое стекло 📦 Стекло



Vento

max. 50 W
 ⚡95 ø80 mm
 EAN 4000870 953587

953.58

- 🌀 Satén 📦 Sklo
- 🌀 Satynowy 📦 Szkło
- 🌀 Сатин 📦 Стекло

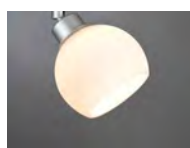

Wolbi

max. 50 W
 ⚡70 ø90 mm
 EAN 4000870 600559

600.55

- 🌀 Opál 📦 Sklo
- 🌀 Opal 📦 Szkło
- 🌀 Опал 📦 Стекло



Quad

max. 50 W
 ⚡80 ø75 mm
 EAN 4000870 600153

600.15

- 🌀 Bílá 📦 Sklo
- 🌀 Biały 📦 Szkło
- 🌀 Белый 📦 Стекло



Kegi

max. 50 W
 ⚡80 ø110 mm
 EAN 4000870 600122

600.12

- 🌀 Bílá 📦 Sklo
- 🌀 Biały 📦 Szkło
- 🌀 Белый 📦 Стекло



Turno

max. 50 W
 ⚡90 ø80 mm
 EAN 4000870 953563

953.56

- 🌀 Satén 📦 Sklo
- 🌀 Satynowy 📦 Szkło
- 🌀 Сатин 📦 Стекло



Zyli

max. 50 W
 ⚡80 ø70 mm
 EAN 4000870 600047

600.04

- 🌀 Bílá 📦 Sklo
- 🌀 Biały 📦 Szkło
- 🌀 Белый 📦 Стекло



Wolbi

max. 50 W
 ⚡80 ø90 mm
 EAN 4000870 600078

600.07

- 🌀 Bílá 📦 Sklo
- 🌀 Biały 📦 Szkło
- 🌀 Белый 📦 Стекло



DecoSystems Diffusor

max. 20 W
 ⚡1,5 ø255 mm
 EAN 4000870 954935

954.93

- 🌀 Satén 📦 Plast
- 🌀 Satynowy 📦 tworzywo sztuczne
- 🌀 Сатин 📦 Пластик



Tessa

max. 50 W
 ⚡152 ø255 mm
 EAN 4000870 603499

603.49

- 🌀 Tmavě hnědá 📦 Materiál
- 🌀 Ciemnobrązowy 📦 Tkanina
- 🌀 Темно-коричневый 📦 Ткань



Tessa

max. 50 W
 ⚡152 ø255 mm
 EAN 4000870 603505

603.50

- 🌀 Karamelová 📦 Materiál
- 🌀 Karmelowy 📦 Tkanina
- 🌀 Карамель 📦 Ткань



Tessa

max. 50 W
 ⚡152 ø255 mm
 EAN 4000870 603512

603.51

- 🌀 Krémová 📦 Materiál
- 🌀 Kremowy 📦 Tkanina
- 🌀 Крем 📦 Ткань



Tessa

max. 50 W
 ⚡152 ø255 mm
 EAN 4000870 603529

603.52

- 🌀 Světle šedá 📦 Materiál
- 🌀 Jasnoszary 📦 Tkanina
- 🌀 Светло-серый 📦 Ткань



Tessa

max. 50 W
 ⚡152 ø255 mm
 EAN 4000870 603260

603.26

- 🌀 Bílá 📦 Materiál
- 🌀 Biały 📦 Tkanina
- 🌀 Белый 📦 Ткань

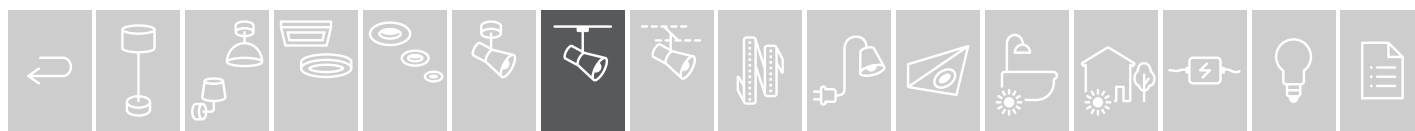

Bodová svítidla s pevně zabudovanými LED, stmívatelná
Spoty ze zintegrowaną diodą LED z możliwością przyciemniania
Точечные светильники со встроенными светодиодами и регулировкой яркости

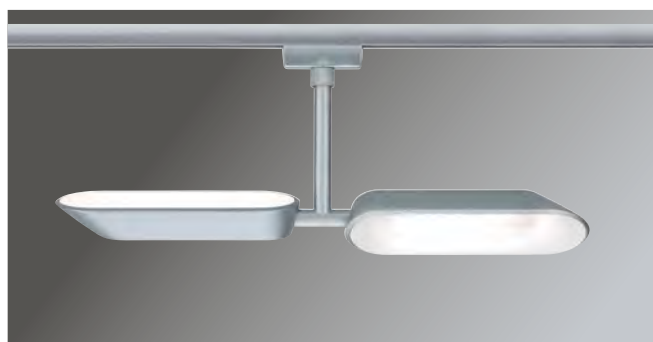

Spot Dipper

incl. 2x8 W
 2x652 lm, 2.700 K

∠ 83°

230 V

∅170 ⇄375 ∅26 mm

EAN 4000870 954690

954.69

⌘ Matný chrom/Bílá ▣ Kov/Plast

⌘ Chrom matowy/Biały ▣ metal/
 tworzywo sztuczne

⌘ Хром матовый/Белый ▣ Металл/Пластик



Spot Sabik

incl. 1x9 / 1x4 W
 800 + 390 lm, 2.700 K

230 V

∅225 ∅117 ∅62 mm

EAN 4000870 949795

949.79

⌘ Bílá matná/Matný chrom

▣ Kov/Plast

⌘ Biały mat/Chrom matowy

▣ metal/tworzywo sztuczne

⌘ Белый матовый/

Хром матовый ▣ Металл/

Пластик

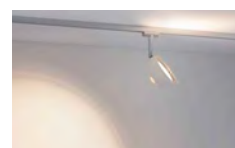

incl. dichroic foil

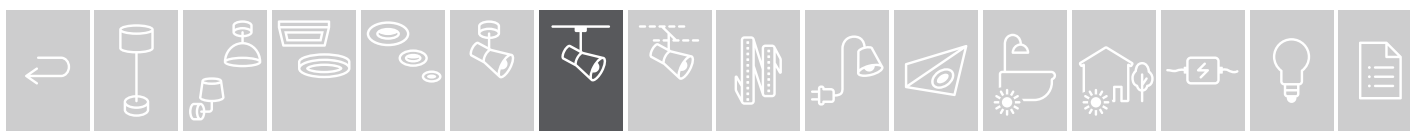



po
incl. 1x15 W
1.180 lm, 2.700 K
∠ 84°
230 V
⌀191 ⇄123 ⌀78 mm
EAN 4000870 954461
954.46
☞ Matný chrom/Chrom ☒ Kov
☞ Chrom matowy/Chrom ☒ metal
☞ Хром матовый/Хром
☒ Металл

po
incl. 1x15 W
1.180 lm, 2.700 K
∠ 84°
230 V
⌀191 ⇄123 ⌀78 mm
EAN 4000870 954478
954.47
☞ Bílá/Chrom ☒ Kov
☞ Biały/Chrom ☒ metal
☞ Белый/Хром ☒ Металл

p
incl. 1x14 W
1.050 lm, 2.700 K
∠ 82°
230 V
⌀191 ⇄123 ⌀78 mm
EAN 4000870 969243
969.24 new
☞ Če ná matná/Ch om ☒ Kov
☞ Cz a ny matowy/Chrom ☒ metal
☞ Черный матовый/Хром
☒ Металл

t
incl. 1x14 W
1.100 lm, 4.000 K
∠ 82°
230 V
⌀191 ⇄123 ⌀78 mm
EAN 4000870 969427
969.42 new
☞ Če rná matná/Chrom ☒ Kov
☞ Cz arny matowy/Chrom ☒ metal
☞ Черный матовый/Хром
☒ Металл



ln
incl. 1x9 W
820 lm, 2.700 K
∠ 65°
230 V
⌀170 ⌀98 mm
EAN 4000870 955192
955.19
☞ Matný chrom/Če rná ☒ Metall/
Kunststoff
☞ Chrom matowy/Cz arny
☒ Metall/Kunststoff
☞ Хром матовый/Чер ый
☒ Metall/Kunststoff

a
incl. 1x9 W
820 lm, 2.700 K
∠ 65°
230 V
⌀170 ⌀98 mm
EAN 4000870 969274
969.27 new
☞ Če ná matná/Ch om ☒ Kov/
ast
☞ Cz a ny matowy/Ch om
☒ metal/tworzywo sztuczne
☞ Черный матовый/Хром
☒ Металл/Пластик



incl. 1x7,4 W
635 lm, 2.700 K
∠ 45°
230 V
⌀197 ⇄86 mm
EAN 4000870 953730
953.73 new
☞ Bílá/Matný chrom ☒ Kov/Plast
☞ Biały/Chrom matowy ☒ metal/
tworzywo sztuczne
☞ Белый/Хром матовый
☒ Металл/Пластик



incl. 1x7,4 W
635 lm, 2.700 K
∠ 45°
230 V
⌀197 ⇄86 mm
EAN 4000870 953747
953.74 new
☞ Če ná/Matný chrom ☒ Kov/
ast
☞ Cz a ny/Chrom matowy
☒ metal/tworzywo sztuczne
☞ Черный/Хром матовый
☒ Металл/Пластик

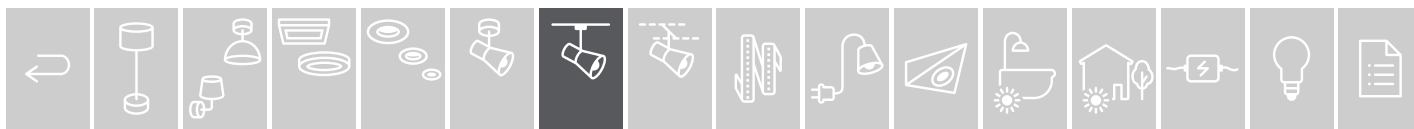



Spot Cube

incl. 1x8W
770 lm, 2.700 K
∠ 65°
230 V
⌀165 ⇄77 ⌀47 mm
EAN 4000870 955109



- ⌘ Matný chrom/Chrom ⌘ Kov/Plast
- ⌘ Chrom matowy/Chrom ⌘ metal/tworzywo sztuczne
- ⌘ Хром матовый/Хром ⌘ Металл/Пластик

Spot Cube

incl. 1x8W
770 lm, 2.700 K
∠ 65°
230 V
⌀165 ⇄77 ⌀47 mm
EAN 4000870 955116



- ⌘ Bílá/Chrom ⌘ Kov/Plast
- ⌘ Biały/Chrom ⌘ metal/tworzywo sztuczne
- ⌘ Белый/Хром ⌘ Металл/Пластик

Spot Cube

incl. 1x8W
770 lm, 2.700 K
∠ 65°
230 V
⌀165 ⇄77 ⌀47 mm
EAN 4000870 969236



- ⌘ Černá matná/Chrom ⌘ Kov/Plast
- ⌘ Czarny matowy/Chrom ⌘ metal/tworzywo sztuczne
- ⌘ Черный матовый/Хром ⌘ Металл/Пластик

Spot Cube

incl. 1x8W
700 lm, 4.000 K
∠ 65°
230 V
⌀165 ⇄77 ⌀47 mm
EAN 4000870 969410



- ⌘ Černá matná/Chrom ⌘ Kov/Plast
- ⌘ Czarny matowy/Chrom ⌘ metal/tworzywo sztuczne
- ⌘ Черный матовый/Хром ⌘ Металл/Пластик

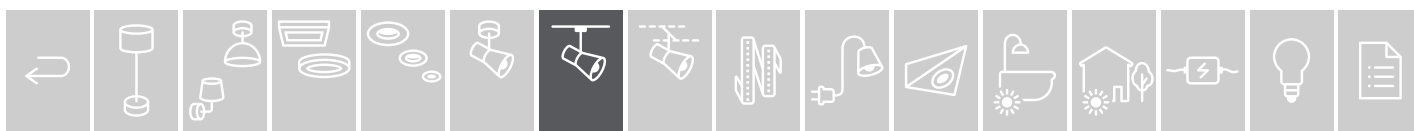



t
 incl. 1x7,4 W
 635 lm, 2.700 K
 $\sphericalangle 72^\circ$
 230 V
 $\updownarrow 183 \leftrightarrow 119,8 \varnothing 32$ mm
 EAN 4000870 969366
969.36 new
 ⚙ Matný chrom/Chrom \boxplus Plast
 ⚙ Chrom matowy/Chrom
 \boxplus tworzywo sztuczne
 ⚙ Хром матовый/Хром
 \boxplus Пластик



p r
 incl. 1x7,4 W
 635 lm, 2.700 K
 $\sphericalangle 72^\circ$
 230 V
 $\updownarrow 183 \leftrightarrow 119,8 \varnothing 32$ mm
 EAN 4000870 969373
969.37 new
 \boxplus Plast
 \boxplus tworzywo sztuczne
 \boxplus Пластик



p r
 incl. 1x7,4 W
 635 lm, 2.700 K
 $\sphericalangle 72^\circ$
 230 V
 $\updownarrow 183 \leftrightarrow 119,8 \varnothing 32$ mm
 EAN 4000870 969380
969.38 new
 \boxplus Plast
 \boxplus tworzywo sztuczne
 \boxplus Пластик



S scus
 incl. 1x5 W
 440 lm, 2.700 K
 $\sphericalangle 45^\circ$
 230 V
 $\updownarrow 215 \leftrightarrow 29 \varnothing 95$ mm
 EAN 4000870 968918
968.91
 ⚙ Matný chrom/Chrom \boxplus Kov/
 Plast
 ⚙ Chrom matowy/Chrom
 \boxplus metal/tworzywo sztuczne
 ⚙ Хром матовый/Хром
 \boxplus Мет лл/Пластик



S s
 incl. 1x5 W
 440 lm, 2.700 K
 $\sphericalangle 45^\circ$
 230 V
 $\updownarrow 215 \leftrightarrow 29 \varnothing 95$ mm
 EAN 4000870 969229
969.22 new
 ⚙ Černá matná/Chrom \boxplus Kov/
 last
 ⚙ Cza ny matowy/Chrom
 \boxplus metal/tworzywo sztuczne
 ⚙ Черный матовый/Хром
 \boxplus Металл/Пластик



t a e I
 incl. 1x6 W
 420 lm, 2.700 K
 $\sphericalangle 30^\circ$
 230 V
 $\updownarrow 210 \leftrightarrow 80 \varnothing 80$ mm
 EAN 4000870 954553
954.55
 ⚙ Matný chrom/Chrom \boxplus Kov/
 Plast
 ⚙ Ch matowy/Chrom
 \boxplus metal/tworzywo sztuczne
 ⚙ Хром матовый/Хром
 \boxplus Мет лл/Пластик

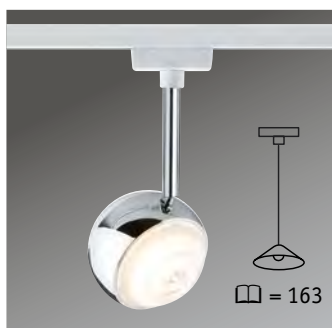

C p
 incl. 1x6 W
 420 lm, 2.700 K
 $\sphericalangle 30^\circ$
 230 V
 $\updownarrow 210 \leftrightarrow 80 \varnothing 80$ mm
 EAN 4000870 954560
954.56
 ⚙ Bílá/Chrom \boxplus Kov/Plast
 ⚙ Biały/Chrom \boxplus metal/
 tworzywo sztuczne
 ⚙ Белый/Хр м \boxplus Металл/
 Пластик



po e l
 incl. 2x6,7 W
 2x370 lm, 2.700 K
 $\sphericalangle 40^\circ$
 230 V
 $\updownarrow 180 \leftrightarrow 190 \varnothing 40$ mm
 EAN 4000870 954713
954.71
 ⚙ Matný chrom/Bílá \boxplus Kov/Plast
 ⚙ Chrom matowy/Biały \boxplus metal/
 tworzywo sztuczne
 ⚙ Хром матовый/Белый
 \boxplus Металл/Пластик



po t
 incl. 1x6,7 W
 370 lm, 2.700 K
 $\sphericalangle 40^\circ$
 230 V
 $\updownarrow 180 \leftrightarrow 80 \varnothing 40$ mm
 EAN 4000870 954744
954.74
 ⚙ Bílá/Matný chrom \boxplus Kov/Plast
 ⚙ Biały/Chrom matowy \boxplus metal/
 tworzywo sztuczne
 ⚙ Белый/Хром матовый
 \boxplus Металл/Пластик



l
 incl. 1x6,7 W
 370 lm, 2.700 K
 $\sphericalangle 40^\circ$
 230 V
 $\updownarrow 180 \leftrightarrow 80 \varnothing 40$ mm
 EAN 4000870 954737
954.73
 ⚙ Matný chrom/Bílá \boxplus Kov/Plast
 ⚙ Chrom matowy/Biały \boxplus metal/
 tworzywo sztuczne
 ⚙ Хром матовый/Белый
 \boxplus Металл/Пластик

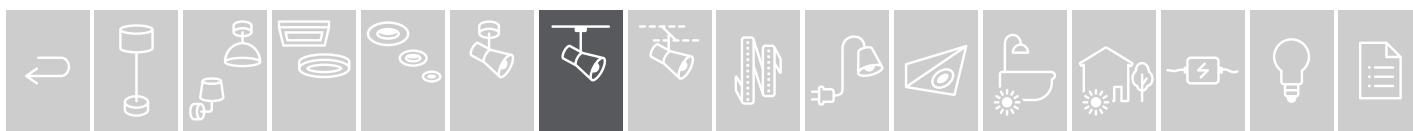



 warm white
2700 K



 neutral white
4000 K



Spot Circle

incl. 1x5 W
355 lm, 2.700 K
↙ 90°

230 V
⌀147 ↔98 ⌀50 mm
EAN 4000870 969151

969.15 new

↳ Černá matná/Chrom ▣ Kov/
Plast

↳ Czarny matowy/Chrom
▣ metal/tworzywo sztuczne

↳ Черный матовый/Хром
▣ Металл/Пластик



Spot Circle

incl. 1x5 W
425 lm, 4.000 K
↙ 90°

230 V
⌀147 ↔98 ⌀50 mm
EAN 4000870 969397

969.39 new

↳ Černá matná/Chrom ▣ Kov/
Plast

↳ Czarny matowy/Chrom
▣ metal/tworzywo sztuczne

↳ Черный матовый/Хром
▣ Металл/Пластик

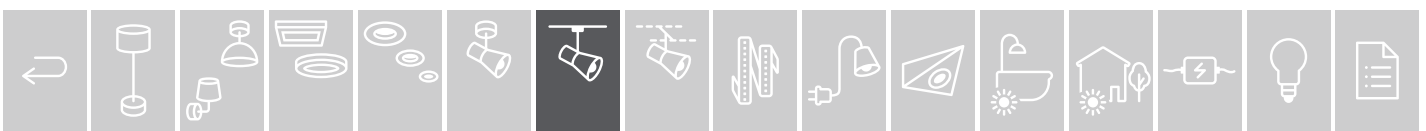

Bodová svítidla s pevně zabudovanými LED, nestmívatelná
Spoty ze zintegrowaną diodą LED bez możliwości przyciemniania
Точечные светильники со встроенными светодиодами, без регулировки яркости



Spot Pedal

incl. 1x5 W
 395 lm, 2.700 K
 $\sphericalangle 100^\circ$
 230 V
 $\updownarrow 175 \leftrightarrow 50 \varnothing 48$ mm
 EAN 4000870 952696

952.69

- Matný chrom Kov/Plast
- Chrom matowy metal/
tworzywo sztuczne
- Хром матовый Металл/
Пластик

Spot Pedal

incl. 1x5 W
 395 lm, 2.700 K
 $\sphericalangle 100^\circ$
 230 V
 $\updownarrow 175 \leftrightarrow 50 \varnothing 48$ mm
 EAN 4000870 952702

952.70

- Bílá Kov/Plast
- Biały metal/
tworzywo sztuczne
- Белый Металл/Пластик



Inline Twenty

Inline Fourty

Inline Twenty

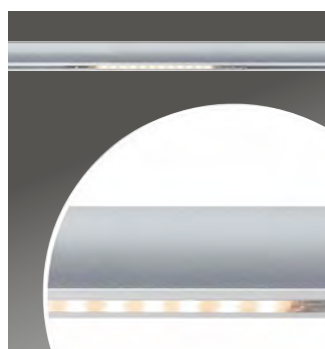

- Průhledná Plast
- Przezroczysty
- tworzywo sztuczne
- Прозрачный Пластик

Spot Inline Twenty

incl. 1x2 W
 108 lm, 2.700 K
 230 V
 $\updownarrow 16 \leftrightarrow 200 \varnothing 8,5$ mm
 EAN 4000870 952917

952.91

Spot Inline Fourty

incl. 1x3,3 W
 222 lm, 2.700 K
 230 V
 $\updownarrow 16 \leftrightarrow 400 \varnothing 8,5$ mm
 EAN 4000870 952924

952.92

Spot Inline Ninety

incl. 1x5,2 W
 501 lm, 2.700 K
 230 V
 $\updownarrow 16 \leftrightarrow 900 \varnothing 8,5$ mm
 EAN 4000870 952931

952.93



Spot Circle

incl. 1x5 W
 308 lm, 2.700 K
 $\sphericalangle 90^\circ$
 230 V
 $\updownarrow 147 \leftrightarrow 98 \varnothing 50$ mm
 EAN 4000870 952719

952.71

- Matný chrom Kov/Plast
- Chrom matowy metal/
tworzywo sztuczne
- Хром матовый Металл/
Пластик



Spot Circle

incl. 1x5 W
 308 lm, 2.700 K
 $\sphericalangle 90^\circ$
 230 V
 $\updownarrow 147 \leftrightarrow 98 \varnothing 50$ mm
 EAN 4000870 952726

952.72

- Bílá Kov/Plast
- Biały metal/
tworzywo sztuczne
- Белый Металл/Пластик





Spot Tubo
 incl. 1x5 W
 415 lm, 3.000 K
 230 V
 ⌀196 ⇄42 ⚙105 mm
 EAN 4000870 955062
955.06
 ⚡ Matný chrom ▣ Kov/Plast
 ⚡ Chrom matowy ▣ metal/
 tworzywo sztuczne
 ⚡ Хром матовый ▣ Металл/
 Пластик



Spot Tubo
 incl. 1x5 W
 415 lm, 3.000 K
 230 V
 ⌀196 ⇄42 ⚙105 mm
 EAN 4000870 955079
955.07
 ⚡ Bílá ▣ Kov/Plast
 ⚡ Biały ▣ metal/
 tworzywo sztuczne
 ⚡ Белый ▣ Металл/Пластик



Spot Tubo
 incl. 1x4,5 W
 500 lm, 3.000 K
 230 V
 ⌀186 ⇄42 ⚙105 mm
 EAN 4000870 969175
969.17 new
 ⚡ Černá matná ▣ Kov/Plast
 ⚡ Czarny matowy ▣ metal/
 tworzywo sztuczne
 ⚡ Черный матовый ▣ Металл/
 Пластик



Spot Tubo
 incl. 1x4,5 W
 540 lm, 4.000 K
 230 V
 ⌀186 ⇄42 ⚙105 mm
 EAN 4000870 969403
969.40 new
 ⚡ Černá matná ▣ Kov/Plast
 ⚡ Czarny matowy ▣ metal/
 tworzywo sztuczne
 ⚡ Черный матовый ▣ Металл/
 Пластик



Spot Shine
 incl. 1x5 W
 225 lm, 2.700 K
 < 75°
 230 V
 ⌀180 ⇄59 ⚙90 mm
 EAN 4000870 952733
952.73
 ⚡ Matný chrom ▣ Kov/Plast
 ⚡ Chrom matowy ▣ metal/
 tworzywo sztuczne
 ⚡ Хром матовый ▣ Металл/
 Пластик



Spot Shine
 incl. 1x5 W
 225 lm, 2.700 K
 < 75°
 230 V
 ⌀180 ⇄59 ⚙90 mm
 EAN 4000870 952832
952.83
 ⚡ Bílá ▣ Kov/Plast
 ⚡ Biały ▣ metal/
 tworzywo sztuczne
 ⚡ Белый ▣ Металл/Пластик



Spot Hemi
 incl. 1x5 W
 530 lm, 3.000 K
 230 V
 ⌀170 ⇄100 ⚙56 mm
 EAN 4000870 955086
955.08
 ⚡ Matný chrom ▣ Kov/Plast
 ⚡ Chrom matowy ▣ metal/
 tworzywo sztuczne
 ⚡ Хром матовый ▣ Металл/
 Пластик



Spot Hemi
 incl. 1x5 W
 530 lm, 3.000 K
 230 V
 ⌀170 ⇄100 ⚙56 mm
 EAN 4000870 955093
955.09
 ⚡ Bílá ▣ Kov/Plast
 ⚡ Biały ▣ metal/
 tworzywo sztuczne
 ⚡ Белый ▣ Металл/Пластик

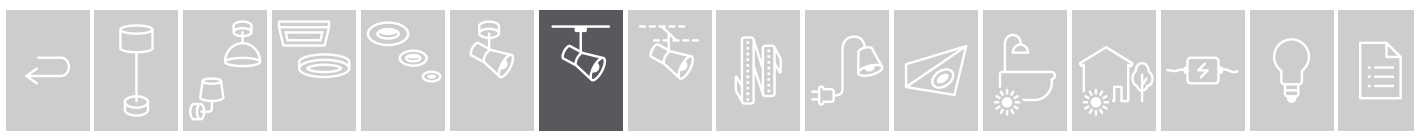

Bodová svítidla bez zdroje světla
Spoty bez źródła światła
Точечные светильники без ламп



max. 10 W, GU10
 230 V
 ∅128 ∅65 mm
 EAN 4000870 969625
969.62 new
 ☞ Matný chrom/Chrom ☐ Kov/
 last
 ☞ Ch matowy/Chrom
 ☐ metal/tworzywo sztuczne
 ☞ Хром матовый/Хром
 ☐ Мет лл/Пластик



S be
 max. 10 W, GU10
 230 V
 ∅128 ∅65 mm
 EAN 4000870 969632
969.63 new
 ☞ Bílá/Matný chrom ☐ Kov/Plast
 ☞ Biały/Chrom matowy ☐ meta /
 tworzywo sztuczne
 ☞ Белый/Хром матовый
 ☐ Металл/Пластик



max. 10 W, GU10
 230 V
 ∅112 ∅65 mm
 EAN 4000870 969182
969.18 new
 ☞ Če ná matná/Chrom ☐ Kov/
 last
 ☞ Czarny matowy/Chrom
 ☐ metal/tworzywo sztuczne
 ☞ Черный матовый/Хром
 ☐ Металл/Пластик



t
 max. 10 W, GU10
 230 V
 ∅150 ∅65 ↗100 mm
 EAN 4000870 976128
976.12
 ☞ Matný chrom/Chrom ☐ Kov/
 Plast
 ☞ Chrom matowy/Chrom
 ☐ metal/tworzywo sztuczne
 ☞ Хром матовый/Хром
 ☐ Мет лл/Пластик



p
 max. 10 W, GU10
 230 V
 ∅150 ∅65 ↗100 mm
 EAN 4000870 953631
953.63
 ☞ Bílá/Chrom ☐ Kov/Plast
 ☞ Biały/Chrom ☐ metal/
 tworzywo sztuczne
 ☞ Белый/Хр м ☐ Металл/
 Пластик



o
 max. 10 W, GU10
 230 V
 ∅180 ∅85 ↗90 mm
 EAN 4000870 976135
976.13
 ☞ Matný chrom/Chrom ☐ Kov/
 Plast
 ☞ Chrom matowy/Chrom
 ☐ metal/tworzywo sztuczne
 ☞ Хром матовый/Хром
 ☐ Мет лл/Пластик



t
 max. 10 W, GU10
 230 V
 ∅180 ∅85 ↗90 mm
 EAN 4000870 953624
953.62
 ☞ Bílá/Chrom ☐ Kov/P ast
 ☞ Biały/Chrom ☐ metal/
 tworzywo sztuczne
 ☞ Белый/Хром ☐ Металл/
 Пластик



t
 max. 10 W, GU10
 230 V
 ∅180 ∅85 ↗90 mm
 EAN 4000870 969250
969.25 new
 ☞ Če ná matná/Chrom ☐ Kov/
 last
 ☞ Czarny matowy/Chrom
 ☐ metal/tworzywo sztuczne
 ☞ Черный матовый/Хром
 ☐ Металл/Пластик

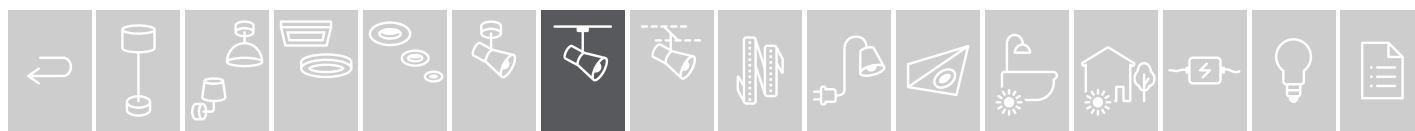



Spot Pure I
 max. 10 W, GU10
 230 V
 ⌀110 ⇄58 ⌀66 mm
 EAN 4000870 953297
953.29
 ⌘ Matný chrom/Chrom ⌘ Kov/Plast
 ⌘ Chrom matowy/Chrom
 ⌘ metal/tworzywo sztuczne
 ⌘ Хром матовый/Хром
 ⌘ Металл/Пластик



Spot Pure I
 max. 10 W, GU10
 230 V
 ⌀110 ⇄58 ⌀66 mm
 EAN 4000870 953303
953.30
 ⌘ Bílá/Chrom ⌘ Kov/Plast
 ⌘ Biały/Chrom ⌘ metal/tworzywo sztuczne
 ⌘ Белый/Хром ⌘ Металл/Пластик



Starter Set Pure II
 max. 3×10 W, GU10
 230 V
 ⇄1,2 m
 EAN 4000870 954638
954.63
 ⌘ Matný chrom/Chrom ⌘ Kov/Plast
 ⌘ Chrom matowy/Chrom
 ⌘ metal/tworzywo sztuczne
 ⌘ Хром матовый/Хром
 ⌘ Металл/Пластик



Spot Pure II
 max. 10 W, GU10
 230 V
 ⌀110 ⇄58 ⌀66 mm
 EAN 4000870 953310
953.31
 ⌘ Matný chrom/Chrom ⌘ Kov/Plast
 ⌘ Chrom matowy/Chrom
 ⌘ metal/tworzywo sztuczne
 ⌘ Хром матовый/Хром
 ⌘ Металл/Пластик



Spot Pure II
 max. 10 W, GU10
 230 V
 ⌀110 ⇄58 ⌀66 mm
 EAN 4000870 953334
953.33
 ⌘ Bílá/Chrom ⌘ Kov/Plast
 ⌘ Biały/Chrom ⌘ metal/tworzywo sztuczne
 ⌘ Белый/Хром ⌘ Металл/Пластик



Spot Pure II
 max. 10 W, GU10
 230 V
 ⌀151 ⇄58 ⌀66 mm
 EAN 4000870 969113
969.11 new
 ⌘ Černá matná ⌘ Kov/Plast
 ⌘ Czarny matowy ⌘ metal/tworzywo sztuczne
 ⌘ Черный матовый ⌘ Металл/Пластик

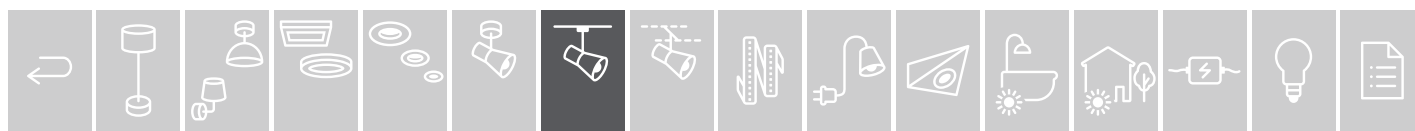



Starter Set Barelli

max. 3×10W, GU10
230V
↔1,2 m
EAN 4000870 954591

954.59

☞ Matný chrom/Chrom ☒ Kov/
Plast

☞ Chrom matowy/Chrom
☒ metal/tworzywo sztuczne

☞ Хром матовый/Хром
☒ Металл/Пластик



Spot Barelli

max. 10W, GU10
230V
↑138 ↔68 ↗35 mm
EAN 4000870 954614

954.61

☞ Matný chrom/Chrom ☒ Kov/
Plast

☞ Chrom matowy/Chrom
☒ metal/tworzywo sztuczne

☞ Хром матовый/Хром
☒ Металл/Пластик

Spot Barelli

incl. 1×6,5W, GU10, \triangleleft A⁺
425 lm, 2.700 K
230V
↑165 ø51 ↔100 ↗51 mm
EAN 4000870 951545

951.54

☞ Matný chrom/Chrom ☒ Kov/
Plast

☞ Chrom matowy/Chrom
☒ metal/tworzywo sztuczne

☞ Хром матовый/Хром
☒ Металл/Пластик

Spot Barelli

incl. 1×6,5W, GU10, \triangleleft A⁺
425 lm, 2.700 K
230V
↑165 ø51 ↔100 ↗51 mm
EAN 4000870 951552

951.55

☞ Bílá/Chrom ☒ Kov/Plast

☞ Biały/Chrom ☒ metal/
tworzywo sztuczne

☞ Белый/Хром ☒ Металл/
Пластик



Starter Set Cover

max. 3×10W, GU10
230V
↔1,2 m
EAN 4000870 954621

954.62

☞ Matný chrom/Chrom ☒ Kov/
Plast

☞ Chrom matowy/Chrom
☒ metal/tworzywo sztuczne

☞ Хром матовый/Хром
☒ Металл/Пластик



Spot Cover

max. 10W, GU10
230V
↑140 ↔58 ↗90 mm
EAN 4000870 953358

953.35

☞ Matný chrom/Chrom ☒ Kov/
Plast

☞ Chrom matowy/Chrom
☒ metal/tworzywo sztuczne

☞ Хром матовый/Хром
☒ Металл/Пластик

Spot Cover

max. 10W, GU10
230V
↑140 ↔58 ↗90 mm
EAN 4000870 953365

953.36

☞ Bílá/Chrom ☒ Kov/Plast

☞ Biały/Chrom ☒ metal/
tworzywo sztuczne

☞ Белый/Хром ☒ Металл/
Пластик

Spot Cover

max. 10W, GU10
230V
↑140 ↔58 ↗90 mm
EAN 4000870 969267

969.26 new

☞ Černá matná/Chrom ☒ Kov/
Plast

☞ Czarny matowy/Chrom
☒ metal/tworzywo sztuczne

☞ Черный матовый/Хром
☒ Металл/Пластик

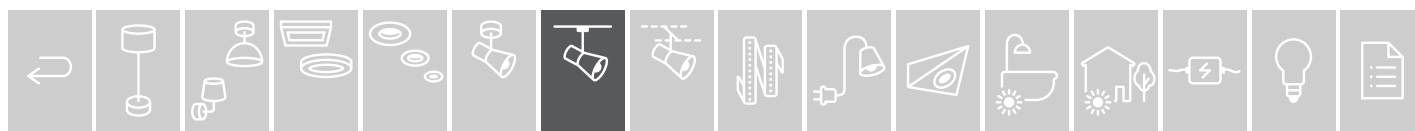



Perfect match

☐ = 371-372



l
max. 10 W, G9
230 V
☒ 128 ☒ 74 ☒ 115 mm
EAN 4000870 953372
953.37
☒ Matný chrom/Satén ☒ Kov/Sklo
☒ Chrom matowy/Satynowy
☒ metal/Szkło
☒ Хром матовый/Сатин ☒ Металл/Стекло



max. 10 W, G9
230 V
☒ 128 ☒ 74 ☒ 115 mm
EAN 4000870 953426
953.42
☒ Bílá/Satén ☒ Kov/Sklo
☒ Biały/Satynowy ☒ metal/Szkło
☒ Белый/Сатин ☒ Металл/Стекло



Spot
max. 10 W, GU10
230 V
☒ 112 ø65 mm
EAN 4000870 969663
969.66 new
☒ Černá mat /á/Satén ☒ Kov/Sklo
☒ Czarny matowy/Satynowy
☒ metal/Szkło
☒ Черный матовый/Сатин
☒ Металл/Стекло



S m
max. 10 W, G9
230 V
☒ 128 ☒ 74 ☒ 115 mm
EAN 4000870 953396
953.39
☒ Matný chrom/Kouřové sklo ☒ Kov/Sklo
☒ Chrom matowy/Szkło przydymione
☒ metal/Szkło
☒ Хром матовый/Дымчатое стекло
☒ Металл/Стекло



max. 10 W, G9
230 V
☒ 128 ☒ 74 ☒ 115 mm
EAN 4000870 953440
953.44
☒ Bílá/Šedá průhledná ☒ Kov/Sklo
☒ Biały/szary przezroczysty
☒ metal/Szkło
☒ Белый/Серый прозрачный
☒ Металл/Стекло



S m
max. 10 W, GU10
230 V
☒ 112 ø65 mm
EAN 4000870 969670
969.67 new
☒ Černá mat /á/Kouřové sklo ☒ Kov/Sklo
☒ Czarny matowy/Szkło przydymione
☒ metal/Szkło
☒ Черный матовый/Дымчатое стекло ☒ Металл/Стекло



Spot Blossom
max. 10 W, G9
230 V
☒ 128 ☒ 74 ☒ 115 mm
EAN 4000870 953389
953.38
☒ Matný chrom/Či /á/Satén ☒ Kov/Sklo
☒ Chrom matowy/Przezroczysty/Satynowy ☒ metal/Szkło
☒ Хром матовый/Прозрачный/Сатин ☒ Металл/Стекло



Spot Blossom
max. 10 W, G9
230 V
☒ 128 ☒ 74 ☒ 115 mm
EAN 4000870 953433
953.43
☒ Bílá/Čirá/Satén ☒ Kov/Sklo
☒ Biały/Przezroczysty/Satynowy ☒ metal/Szkło
☒ Белый/Прозрачный/Сатин ☒ Металл/Стекло

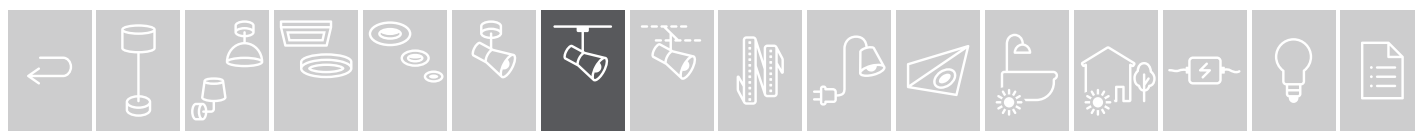

Stropní svítidla s pevně zabudovanými LED
Oprawy sufitowe ze zintegrowaną diodą LED
Потолочные светильники со встроенными светодиодами

**Panel Loop**

incl. 1x7 W
 812 lm, 2.700 K
 230 V
 ⌀35 ⇄380 ⚙110 mm
 EAN 4000870 953198

953.19

⌘ Matný chrom/Chrom ⌘ Plast
 ⌘ Chrom matowy/Chrom
 ⌘ tworzywo sztuczne
 ⌘ Хром матовый/Хром
 ⌘ Пластик

**Panel Loop**

incl. 1x7 W
 812 lm, 2.700 K
 230 V
 ⌀35 ⇄380 ⚙110 mm
 EAN 4000870 953204

953.20

⌘ Białá/Chrom ⌘ Plast
 ⌘ Biały/Chrom
 ⌘ tworzywo sztuczne
 ⌘ Белый/Хром ⌘ Пластик

**Panel Loop**

incl. 1x7 W
 812 lm, 2.700 K
 230 V
 ⌀35 ⇄380 ⚙110 mm
 EAN 4000870 969205

969.20 new

⌘ Černá matná/Chrom ⌘ Hliník/
 Plast
 ⌘ Czarny matowy/Chrom ⌘ Alu/
 tworzywo sztuczne
 ⌘ Черный матовый/Хром
 ⌘ Алюминий/Пластик

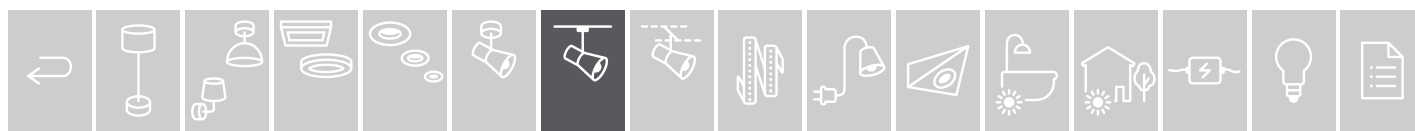

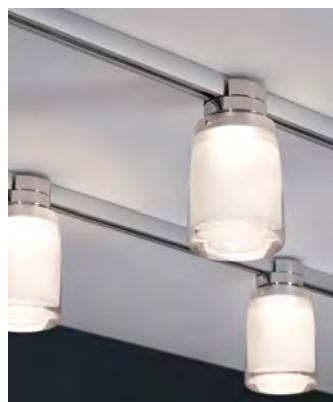

Panel Double

incl. 1x8 W
695 lm, 2.700 K
230 V
↑30 ↔288 ↻127 mm
EAN 4000870 953099



953.09

- ⌘ Matný chrom/Chrom ⌘ Plast
- ⌘ Chrom matowy/Chrom
- ⌘ tworzywo sztuczne
- ⌘ Хром матовый/Хром
- ⌘ Пластик

Panel Ring

incl. 1x7 W
812 lm, 2.700 K
230 V
ø220 ↻30 mm
EAN 4000870 953150



953.15

- ⌘ Matný chrom/Chrom ⌘ Plast
- ⌘ Chrom matowy/Chrom
- ⌘ tworzywo sztuczne
- ⌘ Хром матовый/Хром
- ⌘ Пластик

Panel Ring

incl. 1x7 W
812 lm, 2.700 K
230 V
ø220 ↻30 mm
EAN 4000870 953167



953.16

- ⌘ Bílá/Chrom ⌘ Plast
- ⌘ Biały/Chrom
- ⌘ tworzywo sztuczne
- ⌘ Белый/Хром ⌘ Пластик

Safira

incl. 1x5,2 W
400 lm, 2.700 K
230 V
↑136 ø80 ↔80 mm
EAN 4000870 955017



955.01

- ⌘ Chrom/Čirá/Satén ⌘ Kov/Akryl
- ⌘ Chrom/Przezroczysty/Satynowy ⌘ metal/Akryl
- ⌘ Хром/Прозрачный/Сатин
- ⌘ Металл/Акрил



Tora

incl. 1x5,2 W
400 lm, 2.700 K
230 V
↑73 ø80 ↔80 mm
EAN 4000870 955024



955.02

- ⌘ Chrom/Čirá/Satén ⌘ Kov/Akryl
- ⌘ Chrom/Przezroczysty/Satynowy ⌘ metal/Akryl
- ⌘ Хром/Прозрачный/Сатин
- ⌘ Металл/Акрил

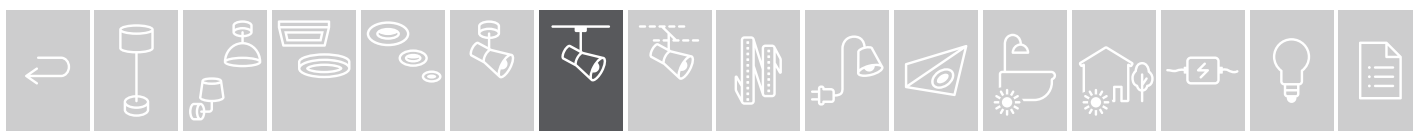

Stropní svítidla bez zdroje světla
Oprawy sufitowe bez źródła światła
Потолочные светильники без ламп



Ceiling Socket

max. 20 W, E27
 230 V
 ∅96 ∅55 mm
 EAN 4000870 952009
952.00

- ☞ Chrom ☐ Kov/Plast
- ☞ Chrom ☐ metal/
tworzywo szuczne
- ☞ Хром ☐ Металл/Пластик

Ceiling Socket

max. 20 W, E27
 230 V
 ∅96 ∅55 mm
 EAN 4000870 949733
949.73 new

- ☞ Matný chrom ☐ Kov
- ☞ hrom matowy ☐ metal
- ☞ Хром матовы ☐ Металл

Ceiling Socket

max. 20 W, E27
 230 V
 ∅96 ∅55 mm
 EAN 4000870 949740
949.74 new

- ☞ Bílá ☐ Kov
- ☞ Biały ☐ metal
- ☞ Белы ☐ Металл

Ceiling Socket

max. 20 W, E27
 230 V
 ∅96 ∅55 mm
 EAN 4000870 949757
949.75 new

- ☞ Če ná ☐ Kov
- ☞ Czarna ☐ metal
- ☞ Черны ☐ Металл



b
 max. 20 W, E27
 230 V
 ∅420 ∅300 mm
 EAN 4000870 976043
976.04

- ☞ Matný chrom/Opál ☐ Kov/Sklo
- ☞ Chrom matowy/Opal ☐ metal/
Szkło
- ☞ Хром матовый/Опал
☐ Металл/Стекло

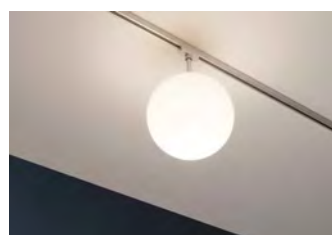
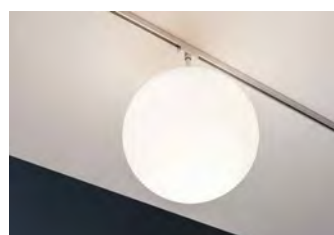

i
 max. 10 W, E14
 230 V
 ∅320 ∅200 mm
 EAN 4000870 976029
976.02

- ☞ Matný chrom/Opál ☐ Kov/Sklo
- ☞ Chrom matowy/Opal ☐ metal/
Szkło
- ☞ Хром матовый/Опал
☐ Металл/Стекло

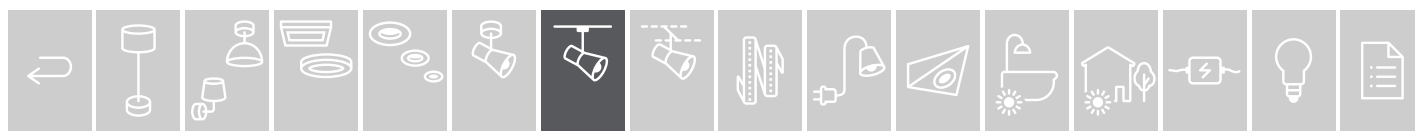

Závěsná svítidla s pevně zabudovanými LED
Oprawy wiszące ze zintegrowaną diodą LED
Подвесные светильники со встроенными светодиодами

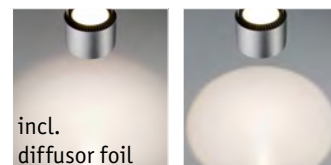

incl. diffuser foil

∠ 100°



∠ 80°

Pendulum Aldan

incl. 1×8,5 / 1×4,5 W
 880 + 480 lm, 2.700 K
 230 V

∅85 mm ∅20-150 cm
 ∅98 mm

EAN 4000870 955208

955.20

☞ Matný chrom/Černá ☐ Metall/
 Kunststoff
 ☞ Chrom matowy/Czarny
 ☐ Metall/Kunststoff
 ☞ Хром матовый/Черный
 ☐ Metall/Kunststoff



Pendulum Aldan

incl. 1×8,5 / 1×4,5 W
 860 + 460 lm, 2.700 K
 230 V

∅85 mm ∅20-150 cm
 ∅98 mm

EAN 4000870 949719

949.71 new

☞ Biała ☐ Kov
 ☞ Biały ☐ metal
 ☞ Белый ☐ Металл



Pendulum Aldan

incl. 1×8,5 / 1×4,5 W
 860 + 460 lm, 2.700 K
 230 V

∅85 mm ∅20-150 cm
 ∅98 mm

EAN 4000870 949726

949.72 new

☞ Černá matná ☐ Kov
 ☞ Czarny matowy ☐ metal
 ☞ Черный матовый ☐ Металл

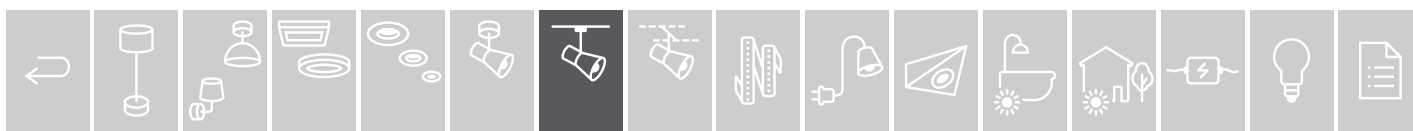



LED Pendulum Barrel

incl. 1x6 W
370 lm, 2.700 K
∠ 106°, 139 cd
230 V
↑ 135 cm ø85 mm
EAN 4000870 951774



951.77

☞ Matný chrom/Hliník eloxovaný
☞ Kov/Plast ☞ Chrom matový/
Aluminium anodowane ☞ metal/
tworzywo sztuczne ☞ Хром матовый/
Анодированный алюминий
☞ Металл/Пластик



Pendulum Capsule II

incl. 1x6 W
420 lm, 2.700 K
230 V
↑ 130 cm ø87 mm
EAN 4000870 954577



954.57

☞ Matný chrom/Chrom ☞ Kov/
Plast
☞ Chrom matový/Chrom
☞ metal/tworzywo sztuczne
☞ Хром матовый/Хром
☞ Металл/Пластик

Pendulum Capsule II

incl. 1x6 W
420 lm, 2.700 K
230 V
↑ 130 cm ø87 mm
EAN 4000870 954584



954.58

☞ Bílá/Chrom ☞ Kov/Plast
☞ Biały/Chrom ☞ metal/
tworzywo sztuczne
☞ Белый/Хром ☞ Металл/
Пластик

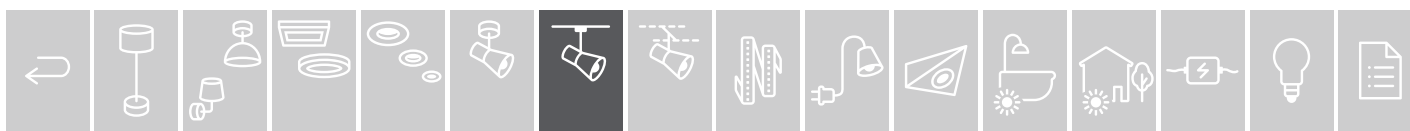

Závěsná svítidla bez zdroje světla
Oprawy wiszące bez źródła światła
Подвесные светильники без ламп



Arido II

incl. 1x5 W, GU10, \triangleleft A+
 560 lm, 2.700 K
 230 V
 \updownarrow 200 mm \updownarrow 158 cm \varnothing 110 mm
 EAN 4000870 949986

949.98

- $\&$ Matný chrom/Čirá/Satén
- \boxtimes Sklo Kov
- $\&$ Chrom matowy/Przezroczysty/Satynowy \boxtimes Szkło/metal
- $\&$ Хром матовый/Прозрачный/Сатин \boxtimes Стекло/Металл

Pendulum Catalejo

max. 10 W, GU10
 230 V
 \updownarrow 160 cm
 EAN 4000870 969588

969.58 new

- $\&$ Matný chrom \boxtimes Kov
- $\&$ Chrom matowy \boxtimes metal
- $\&$ Хром матовый \boxtimes Металл



Pendant Sarassani

max. 20 W, E14
 230 V
 \updownarrow 140 cm
 EAN 4000870 969755

969.75 new

- $\&$ Matný chrom/Dvoubarevná
- \boxtimes Kov/Sklo
- $\&$ Chrom matowy/Dichroiczne
- \boxtimes me al/Szkło
- $\&$ Хром матовый/Дихроичный
- \boxtimes М т лл/Стекло

S r

max. 20 W, E14
 230 V
 \updownarrow 140 cm
 EAN 4000870 969762

969.76 new

- $\&$ Černá matná/Dvoubarevná
- \boxtimes Kov/Sklo
- $\&$ Czarny matowy/Dichroiczne
- \boxtimes metal/Szkło
- $\&$ Черный матовый/Дихроичный
- \boxtimes Металл/Стекло

Pendulum Sarrasani

max. 10 W, GU10
 230 V
 \updownarrow 135 cm \varnothing 140 mm
 EAN 4000870 954515

954.51

- $\&$ Matný chrom/Dvoubarevná
- \boxtimes Kov/Sklo
- $\&$ Chrom matowy/Dichroiczne
- \boxtimes m t /Szkło
- $\&$ Хром матовый/Дихроичный
- \boxtimes М т лл/Стекло

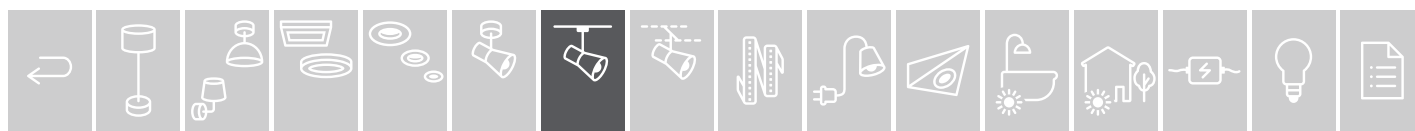



Pendant Sarassani

max. 20 W, E14
230 V
140 cm
EAN 4000870 969724
969.72 new



☞ Matný chrom/Opál ☞ Kov/Sklo
☞ Chrom matowy/Opal ☞ metal/Szkło
☞ Хром матовый/Опал
☞ Металл/Стекло



Pendant Sarassani

max. 20 W, E14
230 V
140 cm
EAN 4000870 969731
969.73 new



☞ Białá/Opál ☞ Kov/Sklo
☞ Biały/Opal ☞ metal/Szkło
☞ Белый/Опал ☞ Металл/Стекло



Pendant Sarassani

max. 20 W, E14
230 V
140 cm
EAN 4000870 969748
969.74 new



☞ Černá matná/Opál ☞ Kov/Sklo
☞ Czarny matowy/Opal ☞ metal/Szkło
☞ Черный матовый/Опал
☞ Металл/Стекло



Pendulum Sarrasani

max. 10 W, GU10
230 V
135 cm ø140 mm
EAN 4000870 954508
954.50



☞ Matný chrom/Opál ☞ Kov/Sklo
☞ Chrom matowy/Opal ☞ metal/Szkło
☞ Хром матовый/Опал
☞ Металл/Стекло



Pendulum Sarrasani

max. 20 W, GZ10 / GU10
230 V
135 cm ø140 mm
EAN 4000870 954904
954.90



☞ Białá/Opál ☞ Kov/Sklo
☞ Biały/Opal ☞ metal/Szkło
☞ Белый/Опал ☞ Металл/Стекло



*Nakombinujte si sami svůj osobní systém světel
Stwórz sobie sam własny system oświetlenia
Составьте сами собственную световую систему*

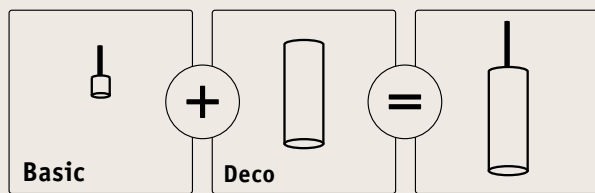

Pe	
max. 20W, E27	
230V	
150 cm	
EAN 4000870 954362	
954.36	

⌘ Matný chrom/Chrom
 ⌘ Kov/Plast
 ⌘ Chrom matowy/Chrom
 ⌘ m t tworzywo sztuczne
 ⌘ Хром матовый/Хром
 ⌘ Мет лл/Пластик



si	
max. 20W, E27	
230V	
150 cm	
EAN 4000870 954379	
954.37	

⌘ Bílá/Chrom ⌘ Kov/P ast
 ⌘ Biały/Chrom ⌘ metal/ tworzywo sztuczne
 ⌘ Белый/Хром ⌘ Металл/ Пластик

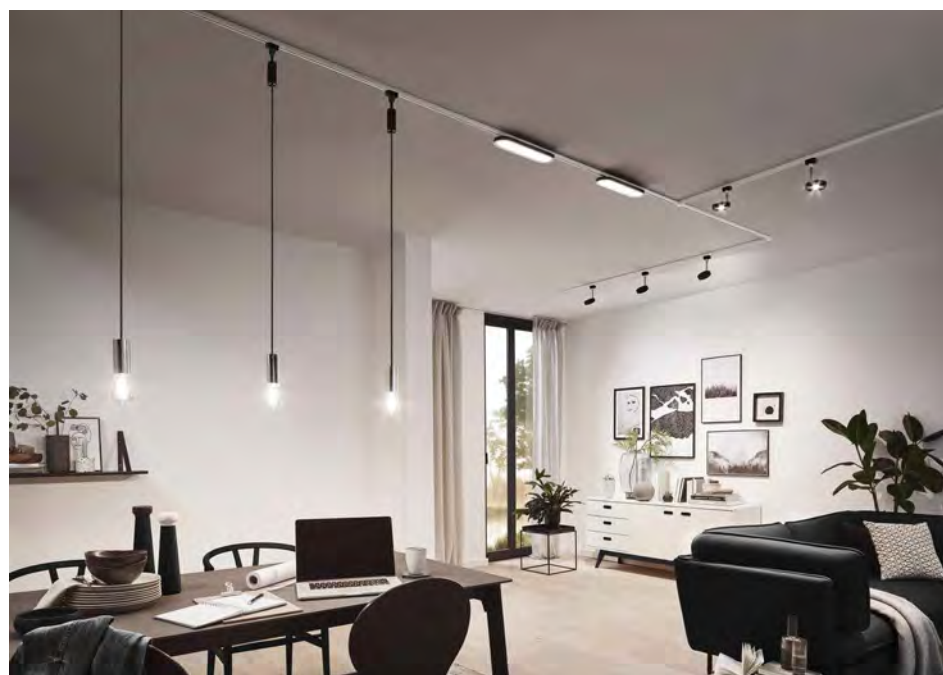

si	
max. 20W, E27	
230V	
150 cm	
EAN 4000870 969199	
969.19 new	

⌘ Če ná matná/Ch om ⌘ Kov/ ast
 ⌘ Cza ny matowy/Chrom ⌘ metal/tworzywo sztuczne
 ⌘ Черный матовый/Хром ⌘ Мет лл/Пластик





2Easy Alari

max. 20 W
 ∅300 mm
 EAN 4000870 954447
954.44

- Opál Sklo
- Opal Szkło
- Опал Стекло



2Easy Alari

max. 20 W
 ∅300 mm
 EAN 4000870 954454
954.45

- Satén/Čirá Sklo
- Satynowy/Przezroczysty Szkło
- Сатин/Прозрачный Стекло



Shade Pirm

max. 20 W
 ∅230 ∅280 mm
 EAN 4000870 954409
954.40

- Matná šedá Kov
- Szary mat metal
- Серый матовый Металл



Shade Pien

max. 20 W
 ∅230 ∅250 mm
 EAN 4000870 954423
954.42

- matná béžová Kov
- Beżowy mat metal
- бежевый матовый Металл



Shade Pom

max. 20 W
 ∅240 ∅350 mm
 EAN 4000870 954386
954.38

- Bílá matná Kov
- Biały mat metal
- Белый матовый Металл



Vento

∅280 ∅170 mm
 EAN 4000870 953518
953.51

- Čirá Sklo
- Przezroczysty Szkło
- Прозрачный Стекло



Drio

∅280 ∅152 mm
 EAN 4000870 953525
953.52

- Kouřové sklo Sklo
- Szkło przydymione Szkło
- Дымчатое стекло Стекло

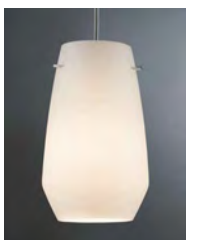

Vento

∅280 ∅170 mm
 EAN 4000870 953549
953.54

- Opál Sklo
- Opal Szkło
- Опал Стекло



Livo

∅280 ∅75 mm
 EAN 4000870 998427
998.42

- Opál Sklo
- Opal Szkło
- Опал Стекло



Tessa

max. 50 W
 ∅260 ∅454 mm
 EAN 4000870 954652
954.65

- Světle šedá Materiál
- Jasnoszary Tkanina
- Светло-серый Ткань



Tessa

max. 50 W
 ∅260 ∅454 mm
 EAN 4000870 954669
954.66

- Krémová Materiál
- Kremowy Tkanina
- Крем Ткань



2Easy Diffusor

max. 20 W
 ∅454 mm
 EAN 4000870 954928
954.92

- Satén Plast
- Satynowy tworzywo sztuczne
- Сатин Пластик

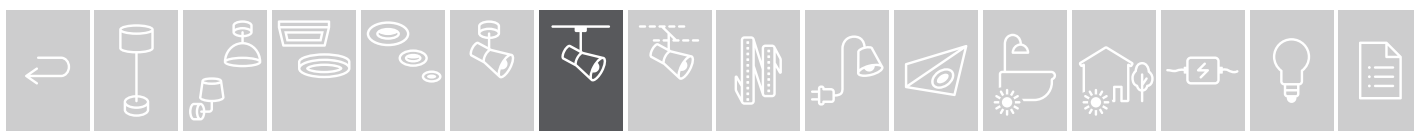



LED End Cap
 incl. 1x5,8 W
 501 lm, 2.700 K
 ∠ 80°
 230 V
 ⌀27 ⇄141 ⌀57 mm
 EAN 4000870 954799
954.79 ➔
 ⚙ Matný chrom 🗇 Kov
 ⚙ Chrom matowy 🗇 metal
 ⚙ Хром матовый 🗇 Металл

LED End Cap
 incl. 1x5,8 W
 501 lm, 2.700 K
 ∠ 80°
 230 V
 ⌀27 ⇄141 ⌀57 mm
 EAN 4000870 954805
954.80 ➔
 ⚙ Bílá 🗇 Kov
 ⚙ Biały 🗇 metal
 ⚙ Белый 🗇 Металл



LED Line Connector
 incl. 1x5,8 W
 501 lm, 2.700 K
 ∠ 80°
 230 V
 ⌀27 ⇄189 ⌀57 mm
 EAN 4000870 954775
954.77 ➔
 ⚙ Matný chrom 🗇 Kov
 ⚙ Chrom matowy 🗇 metal
 ⚙ Хром матовый 🗇 Металл

LED Line Connector
 incl. 1x5,8 W
 501 lm, 2.700 K
 ∠ 80°
 230 V
 ⌀27 ⇄189 ⌀57 mm
 EAN 4000870 954782
954.78 ➔
 ⚙ Bílá 🗇 Kov
 ⚙ Biały 🗇 metal
 ⚙ Белый 🗇 Металл



LED L-Connector
 incl. 1x5,8 W
 501 lm, 2.700 K
 ∠ 80°
 230 V
 ⌀27 ⇄141 ⌀141 mm
 EAN 4000870 954850
954.85 ➔
 ⚙ Matný chrom 🗇 Kov
 ⚙ Chrom matowy 🗇 metal
 ⚙ Хром матовый 🗇 Металл

LED L-Connector
 incl. 1x5,8 W
 501 lm, 2.700 K
 ∠ 80°
 230 V
 ⌀27 ⇄141 ⌀141 mm
 EAN 4000870 954867
954.86 ➔
 ⚙ Bílá 🗇 Kov
 ⚙ Biały 🗇 metal
 ⚙ Белый 🗇 Металл

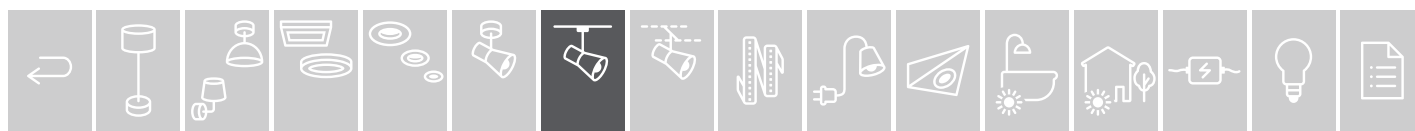



LED T-Connector

incl. 1x5,8W
 501 lm, 2.700 K
 ∠ 80°
 230 V
 ∅27 ∅224 ∅141 mm
 EAN 4000870 954836



954.83

- ☞ Matný chrom ☞ Kov
- ☞ Chrom matowy ☞ metal
- ☞ Хром матовый ☞ Металл

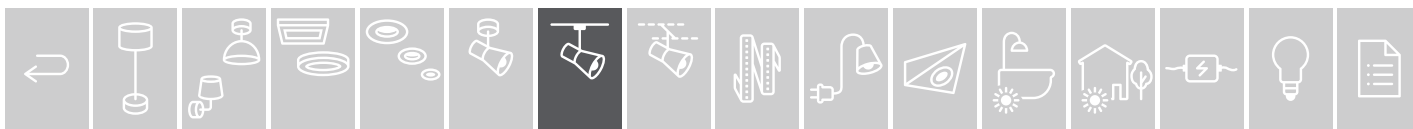
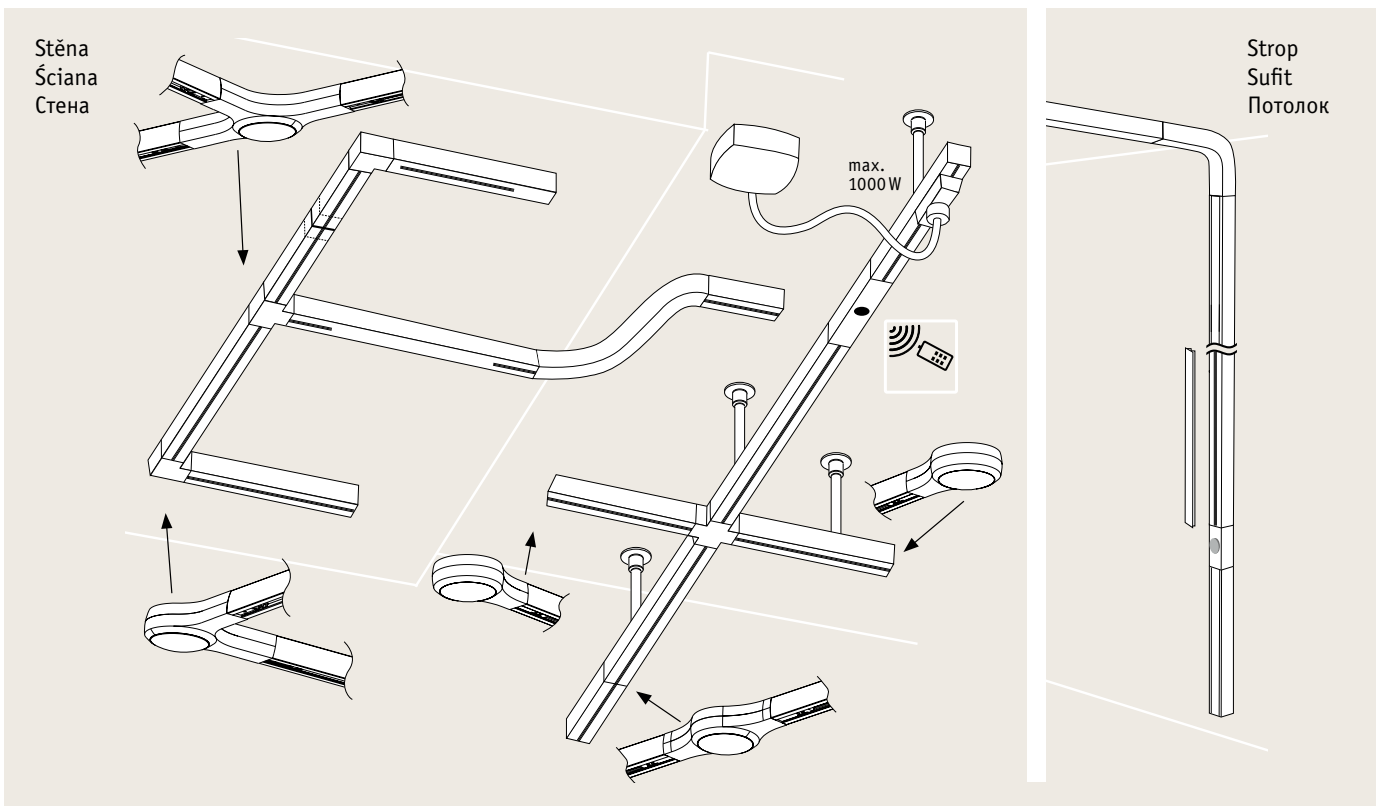



CM Matný chrom
 Chrom matowy
 Хром матовый



BL Černá
 Czarny
 Черный



W Bílá
 Biały
 Белый

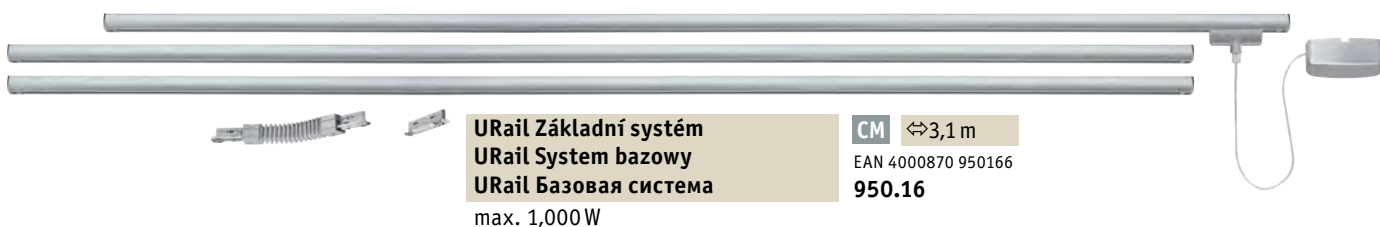

URail Základní systém
URail System bazowy
URail Базовая система
max. 1,000W

CM ⇄3,1 m
EAN 4000870 950166
950.16

Kolejnice
Szyna
Шина

max. 1,000W
⇄18 mm ⇄18 mm



CM ⇄0,1 m **W** ⇄0,1 m **BL** ⇄0,1 m
EAN 4000870 950869 EAN 4000870 954980 EAN 4000870 969021
950.86 **954.98** **969.02 new**



CM ⇄0,5 m **W** ⇄0,5 m **BL** ⇄0,5 m
EAN 4000870 968543 EAN 4000870 976821 EAN 4000870 969038
968.54 **976.82** **969.03 new**



CM ⇄1 m **W** ⇄1 m **BL** ⇄1 m
EAN 4000870 968338 EAN 4000870 976838 EAN 4000870 969045
968.33 **976.83** **969.04 new**



CM ⇄2 m **W** ⇄2 m **BL** ⇄2 m
EAN 4000870 968345 EAN 4000870 976845 EAN 4000870 969052
968.34 **976.84** **969.05 new**



Safety Cover strip

⇄10 mm ⇄0,7 m

EAN 4000870 951262
951.26



Závěs
Zawieszenie
Отвес

⇄105 ø23 mm

CM **W**
EAN 4000870 975992 EAN 4000870 976883
975.99 **976.88**



Suspension 125/250 mm

⇄125/250 ⇄18 mm

EAN 4000870 951491
951.49

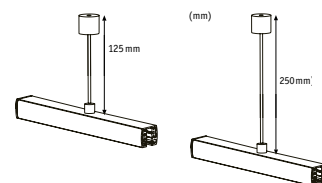

Universal Endcap 2-Pack

⇄18 ⇄13 ⇄21 mm

CM **W** **BL**
EAN 4000870 954966 EAN 4000870 954973 EAN 4000870 969618
954.96 **954.97** **969.61 new**





Line Connector

max. 1,000 W
 ⌀15 ⇄70 ⚙11 mm

EAN 4000870 951361
951.36

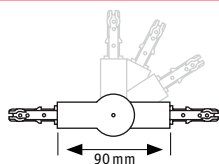

Angle Connector

max. 1,000 W
 ⌀18 ⇄159 ⚙36 mm

CM	W	BL
EAN 4000870 969649	EAN 4000870 969656	EAN 4000870 969090
969.64 new	969.65 new	969.09 new



29 mm

**Spojka L
 L-łącznik
 L-Соединитель**

max. 1,000 W
 ⌀18 ⇄62 ⚙62 mm

CM	W	BL
EAN 4000870 976487	EAN 4000870 976494	EAN 4000870 969069
976.48	976.49	969.06 new



36 mm

**Spojka T
 T-łącznik
 T-Соединитель**

max. 1,000 W
 ⌀18 ⇄104 ⚙62 mm

CM	W	BL
EAN 4000870 976562	EAN 4000870 976869	EAN 4000870 969076
976.56	976.86	969.07 new



36 mm

**Spojka X
 X-łącznik
 X-Соединитель**

max. 1,000 W
 ⌀18 ⇄104 ⚙104 mm

CM	W	BL
EAN 4000870 976579	EAN 4000870 976876	EAN 4000870 969083
976.57	976.87	969.08 new

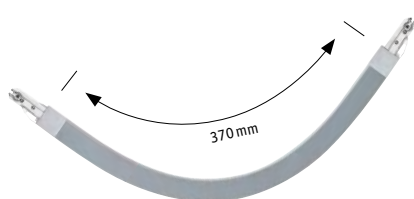

370 mm

**Spojka Maxiflex
 łącznik Maxiflex
 Соединитель Maxiflex**

max. 1,000 W
 ⌀18 ⇄440 ⚙18 mm

CM
 EAN 4000870 953273
953.27

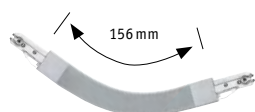

156 mm

**Prużną spojka II
 łącznik elastyczny II
 Соединитель Гибкий II**

max. 1,000 W
 ⌀18 ⇄227 ⚙18 mm

CM	W	BL
EAN 4000870 953259	EAN 4000870 953266	EAN 4000870 969106
953.25	953.26	969.10 new



230V → || ← 230V

**Dělič proudu
 Przerwywacz prądu
 Разделитель тока**

⌀18 ⇄70 ⚙18 mm

EAN 4000870 951408
951.40

not incl.
 line connector



**Narąjení
 Zasilanie środkowe / końcówkowe
 Среднее и конечное питание**

max. 1,000 W
 ⌀27 ⇄205 ⚙45 mm

CM	W
EAN 4000870 968857	EAN 4000870 968864
968.85	968.86

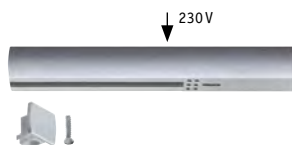

230V

**Koncový narąjecí díl
 Zasilanie końcowe
 Конечное питание**

max. 1,000 W
 ⌀18 ⇄161 ⚙18 mm

CM	W	BL
EAN 4000870 976555	EAN 4000870 976852	EAN 4000870 969601
976.55	976.85	969.60 new

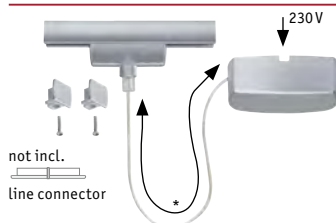

not incl.
 line connector

**Narąjení
 Zasilanie środkowe / końcówkowe
 Среднее и конечное питание**

max. 1,000 W
 ⌀30 mm ⌀75 mm ⇄165 mm

CM	⇄0,5 m*	W	⇄0,5 m*	BL	⇄1 m*
EAN 4000870 968314		EAN 4000870 976791		EAN 4000870 969168	
968.31		976.79		969.16 new	

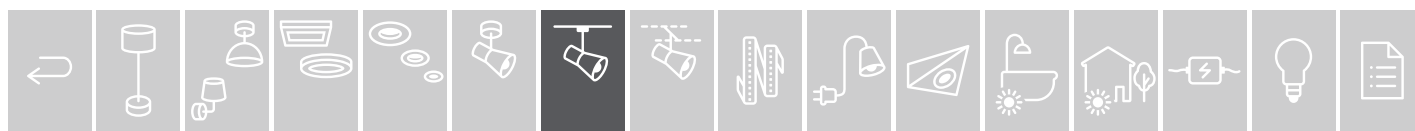



Universal Pendant Adapter
 ↑106 ø62 mm

CM EAN 4000870 954942
954.94

W EAN 4000870 954959
954.95

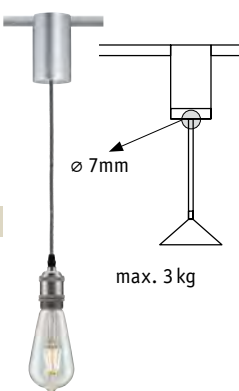

Universal Pendant Adapter
 ↑120 ø23 mm

BL EAN 4000870 969144
969.14 new

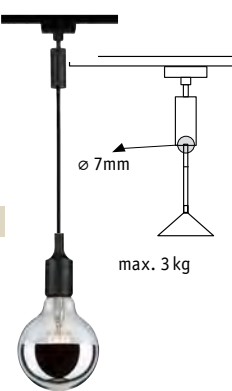

► K integraci závěsných svítidel bez přípojky URail.

► Do podłączenia opraw wiszących bez przyłącza URail.

► Для интеграции подвесных светильников без подключения URail.

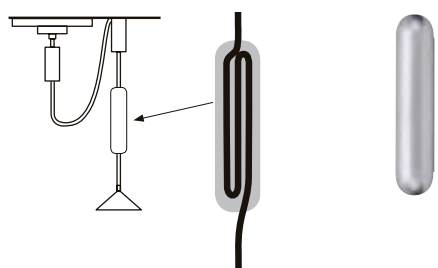

Adaptér pro výkyv, lze zkrátit
Adapter dla lampy wiszącej, możliwość
skrócenia kabla
Адаптер для маятника, укорачиваемый

↑135 ø26 mm

CM EAN 4000870 974742
974.74

- Adaptér pro závěsná svítidla ke zkrácení bez stříhání.
- Kabel závěsných svítidel se v adaptéru navíje (max. 1 m)

- Adapter do skrócenia oprawy wiszącej bez przycinania.
- Kabel oprawy wiszącej jest nawijany wewnątrz adaptera (maks. 1 m)

- Адаптер для укорачивания кабеля подвесного светильника без обрезки.
- Кабель сматывается внутри адаптера (макс. 1 м)

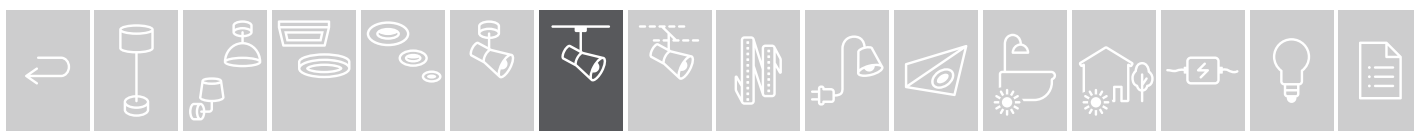



IR Rail-Switch
Przełącznik IR Rail
IR Rail-Switch

max. 500W
⌀18 ⇄240 ↗18 mm

CM EAN 4000870 976531
976.53

W EAN 4000870 976548
976.54

- ▶ Minimální zátěž 3 W vhodná pro LED
- ▶ Jednoduchá montáž zasunutím
- ▶ Přepíná a stmívá následné úseky

- ▶ Minimalna moc 3 W odpowiednia do LED
- ▶ Łatwy montaż wtykowy
- ▶ Załącza i wyłącza oraz przyciemnia kolejne sekcje

- ▶ Минимальная нагрузка 3 Вт подходит для светодиодов
- ▶ Простой вставной монтаж
- ▶ Переключение и регулировка яркости следующих участков



IR Rail-Switch, dálkové ovládání
Pilot do przełącznika IR Rail-Switch c
дистанционным управлением

⌀7 ⇄40 ↗85 mm

EAN 4000870 950739
950.73

- ▶ Dálkové ovládání k pohodlnému zapínání nebo stmívání systémů URail.
- ▶ Přijímač vestavěný do jedné ze spojek řídí všechny následující úseky systému.
- ▶ Čtyřmi funkčními tlačítky dálkového ovládání lze řídit dvě oddělené spínací funkce nebo dvě funkce stmívání.

- ▶ Wygodne przełączanie lub ściemnianie systemów URail za pomocą pilota.
- ▶ Zintegrowany w łączniku odbiornik steruje wszystkimi kolejnymi sekcjami systemu.
- ▶ 2 funkcje przełączania i 2 funkcje ściemniania wybierane osobno za pomocą czterech przycisków funkcyjnych na pilocie.

- ▶ Дистанционное управление для комфортного включения/выключения или регулировки яркости систем URail.
- ▶ Встроенный в соединительное звено приемник управляет всеми последующими участками системы.
- ▶ С помощью четырех функциональных кнопок на дистанционном управлении возможно управление 2 отдельными режимами включения/выключения или 2 режимами регулировки яркости.



Wireless Adapter

max. 50 W
⌀50 ⇄166 ↗20 mm

CM EAN 4000870 952948
952.94



Remote for Wireless Adapter

EAN 4000870 952962
952.96

- ▶ Umożliwia ovládat jednotlivé zdroje (žárovky) a sdružené obvody tak, že lze spínat různé světelné scénáře (jako u 2fázového kolejničového systému)
- ▶ Všechny skupiny lze spínat dálkovým ovladačem.
- ▶ Filigránové pouzdro pro bezdrátovou elektroniku
- ▶ Max. 50 W na jeden adaptér, vhodné i pro halogenová svítidla

- ▶ Umożliwia sterowanie pracą pojedynczych głowic i grup, a tym samym załączanie różnych układów oświetleniowych (jak w przypadku 2-fazowych systemów szynowych)
- ▶ Wszystkie grupy sterowanie zdalnie
- ▶ Filigranowa obudowa układu radiowego
- ▶ Maks. 50 W na adapter, odpowiednie również do lamp halogenowych

- ▶ Обеспечивает управление отдельными головками и групповыми схемами, что позволяет активировать различные сценарии освещения (как в 2-фазной системе шин)
- ▶ Переключение всех групп с помощью дистанционного управления
- ▶ Изящный корпус радиоэлектроники
- ▶ Макс. 50 Вт на каждый адаптер, подходит также для галогенных ламп

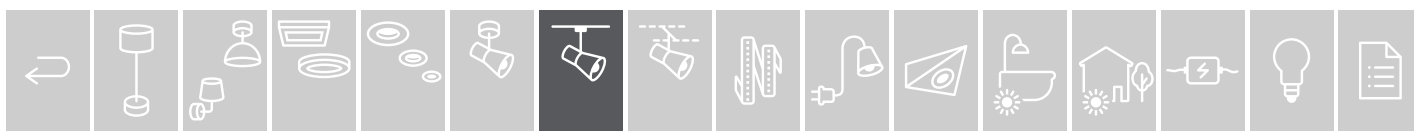



ZB Spot Adapter

max. 50 W
230 V
⇅50 ⇄166 ↗20 mm



CM

EAN 4000870 968932

968.93

- ▶ Umožňuje ovládat jednotlivé zdroje (žárovky) a sdružené obvody tak, že lze spínat různé světelné scénáře (jako u 2fázového kolejničového systému)
- ▶ Použitelná s dálkovým ovládáním Paulmann Zigbee nebo níže uvedenými kompatibilními systémy

- ▶ Umożliwia sterowanie pracą pojedynczych głowic i grup, a tym samym załączanie różnych układów oświetleniowych (jak w przypadku 2-fazowych systemów szynowych)
- ▶ Możliwość obsługi za pomocą pilota ZigBee Paulmann lub wymienionych poniżej kompatybilnych systemów

- ▶ Обеспечивает управление отдельными головками и групповыми схемами, что позволяет активировать различные сценарии освещения (как в 2-фазной системе шин)
- ▶ Могут использоваться с дистанционным управлением Paulmann Zigbee или другими совместимыми системами



URail Dimm/Switch Adapter

max. 400 W
230 V
Ω max. 400 W, C max. 150 W,
⇅35 ⇄155 ↗56 mm

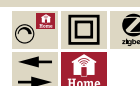

CM

EAN 4000870 500507

500.50

W

EAN 4000870 500514

500.51

- ▶ Přepíná a stmívá následně úseky
- ▶ Použitelná s dálkovým ovládáním Paulmann Zigbee nebo níže uvedenými kompatibilními systémy

- ▶ Załącza i wyłącza oraz przyciemnia kolejne sekcje
- ▶ Możliwość obsługi za pomocą pilota ZigBee Paulmann lub wymienionych poniżej kompatybilnych systemów

- ▶ Переключение и регулировка яркости следующих участков
- ▶ Могут использоваться с дистанционным управлением Paulmann Zigbee или другими совместимыми системами

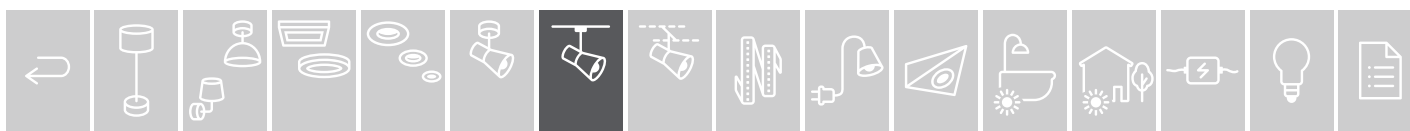

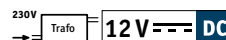

not incl.
Remote Control
500.01

Bluetooth®

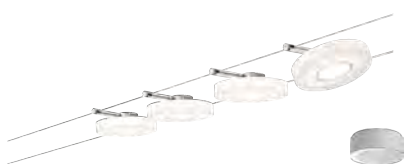

Set DiscLED I

incl. 4x4 W
4x320 - 440 lm, 2.700 - 6.500 K
230/12 V, incl. ⚡ 36 VA
⚙ 160 mm 2,5 mm² ↔ 10 m
EAN 4000870 501092
501.09



Set RoundMac

incl. 4x4 W
4x320 - 440 lm, 2.700 - 6.500 K
230/12 V, incl. ⚡ 36 VA
⚙ 160 mm 2,5 mm² ↔ 10 m
EAN 4000870 501078
501.07



- 🌀 Biała matná 📦 Kov/Plast
- 🌀 Biały mat 📦 metal/
tworzywo sztuczne
- 🌀 Белый матовый 📦 Металл/Пластик

Set IceLED

incl. 4x4 W
4x320 - 440 lm, 2.700 - 6.500 K
230/12 V, incl. ⚡ 36 VA
⚙ 160 mm 2,5 mm² ↔ 10 m
EAN 4000870 500163
500.16



- 🌀 Matný chrom/Biała 📦 Kov
- 🌀 Chrom matowy/Biały 📦 metal
- 🌀 Хром матовый/Белый 📦 Металл

Spot DiscLED I

incl. 1x4 W
320 - 440 lm, 2.700 - 6.500 K
12 V
⚙ 160 ⚙ 37 ⌀ 130 mm
EAN 4000870 501139
501.13



- 🌀 Satén 📦 Kov/Plast
- 🌀 Satynowy 📦 metal/
tworzywo sztuczne
- 🌀 Сатин 📦 Металл/Пластик





- ☞ Bílá matná ☐ Kov/Plast
- ☞ Biały mat ☐ metal/tworzywo sztuczne
- ☞ Белый матовый ☐ Металл/Пластик

230V → Trafo = 12V === DC

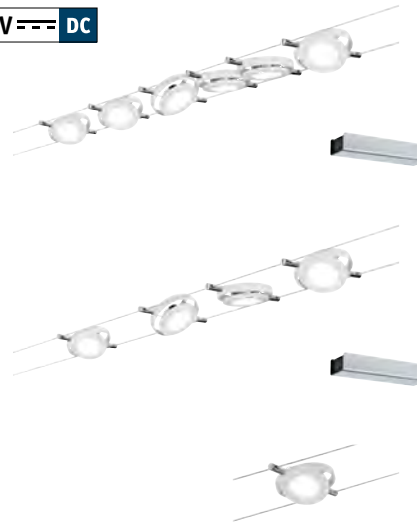

Set RoundMac

incl. 6×4 W
6×200 lm, 2.700 K
230/12V, incl. ⚡ 30 VA
⚙️ 160 mm 2,5 mm² ⇔ 10 m
EAN 4000870 941065
941.06



Set RoundMac

incl. 4×4 W
4×200 lm, 2.700 K
230/12V, incl. ⚡ 30 VA
⚙️ 160 mm 2,5 mm² ⇔ 10 m
EAN 4000870 941058
941.05



Spot RoundMac

incl. 1×4 W
200 lm, 2.700 K
12 V
⚙️ 160 ⚙️ 24 ⚙️ 102 mm
EAN 4000870 940884
940.88



- ☞ Matný chrom ☐ Kov/Plast
- ☞ Chrom matowy ☐ metal/tworzywo sztuczne
- ☞ Хром матовый ☐ Металл/Пластик

230V → Trafo = 12V === DC

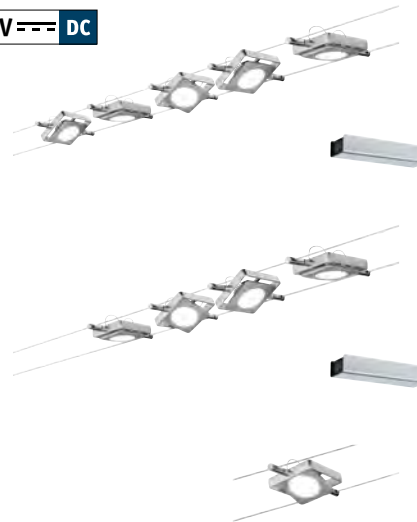

Set MacLED

incl. 5×4 W
5×200 lm, 2.700 K
230/12V, incl. ⚡ 30 VA
⚙️ 160 mm 2,5 mm² ⇔ 10 m
EAN 4000870 941089
941.08



Set MacLED

incl. 4×4 W
4×200 lm, 2.700 K
230/12V, incl. ⚡ 30 VA
⚙️ 160 mm 2,5 mm² ⇔ 10 m
EAN 4000870 941072
941.07



Spot MacLED

incl. 1×4 W
200 lm, 2.700 K
12 V
⚙️ 160 ⚙️ 24 ⇔ 92 ⚙️ 92 mm
EAN 4000870 940891
940.89



230V → Trafo = 12V === DC

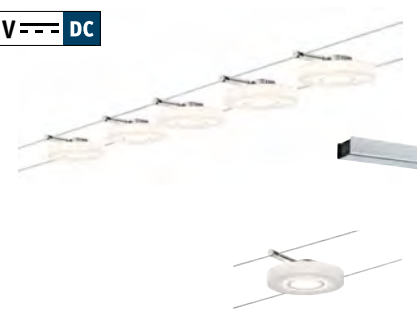

- ☞ Chrom/Satén ☐ Kov/Plast
- ☞ Chrom/Satynowy ☐ metal/tworzywo sztuczne
- ☞ Хром/Сатин ☐ Металл/Пластик

Set DiscLED I

incl. 5×4 W
5×200 lm, 2.700 K
230/12V, incl. ⚡ 30 VA
⚙️ 160 mm 2,5 mm² ⇔ 10 m
EAN 4000870 941096
941.09



Spot DiscLED I

incl. 1×4 W
200 lm, 2.700 K
12 V
⚙️ 160 ⚙️ 37 ⚙️ 130 mm
EAN 4000870 940907
940.90

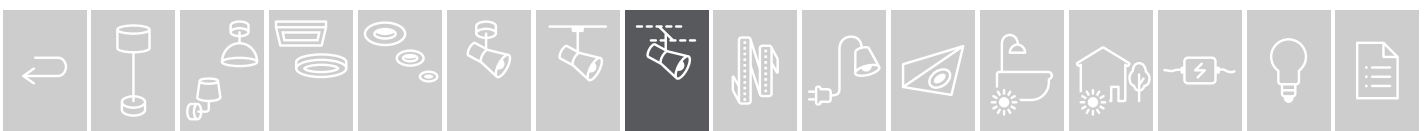

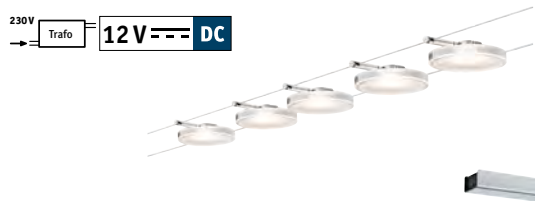

Set DiscLED II

incl. 5×4 W
 5×250 lm, 2.700 K
 230/12V, incl. ⚡ 30 VA
 ⚙ 160 mm 2,5 mm² ↔ 10 m
 EAN 4000870 941102
941.10

- 🔩 Chrom 🧱 Kov/Plast
- 🔩 Chrom 🧱 metal/tworzywo sztuczne
- 🔩 Хром 🧱 Металл/Пластик

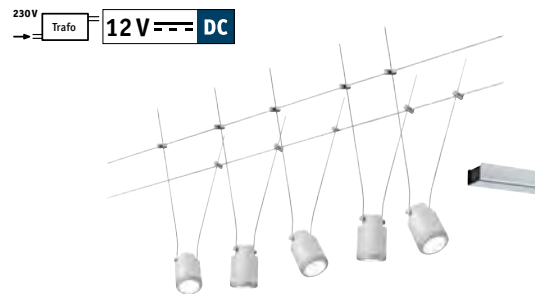

TunLED

incl. 5×4 W
 5×360 lm, 2.700 K
 230/12V, incl. ⚡ 30 VA
 ⚙ 160 mm 1,5 mm² ↔ 10 m
 EAN 4000870 039809
3980

- 🔩 Bílá/Matný chrom 🧱 Plast
- 🔩 Biały/Chrom matowy 🧱 tworzywo sztuczne
- 🔩 Белый/Хром матовый 🧱 Пластик

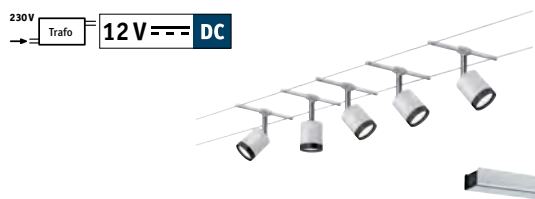

TubeLED

incl. 5×4 W
 5×360 lm, 2.700 K
 230/12V, incl. ⚡ 30 VA
 ⚙ 160 mm 2,5 mm² ↔ 10 m
 EAN 4000870 039816
3981

- 🔩 Bílá/Černá/Chrom 🧱 Plast
- 🔩 Biały/Czarny/Chrom 🧱 tworzywo sztuczne
- 🔩 Белый/Черный/Хром 🧱 Пластик

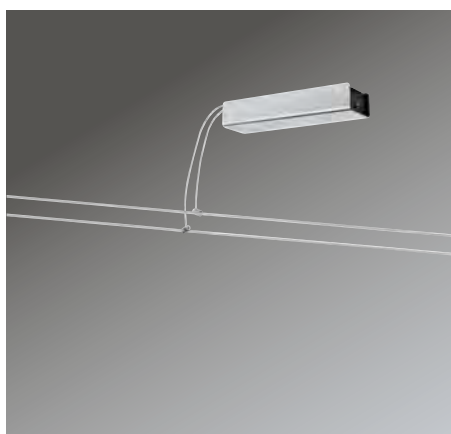

Set Basic 12V DC

230/12V, incl. ⚡ 36 VA
 ⚙ 40 mm 4 mm² ↔ 210 mm ↗ 60 mm
 ↔ 15 m
 EAN 4000870 940969
940.96

- 🔩 Matný chrom 🧱 Kov
- 🔩 Chrom matowy 🧱 metal
- 🔩 Хром матовый 🧱 Металл

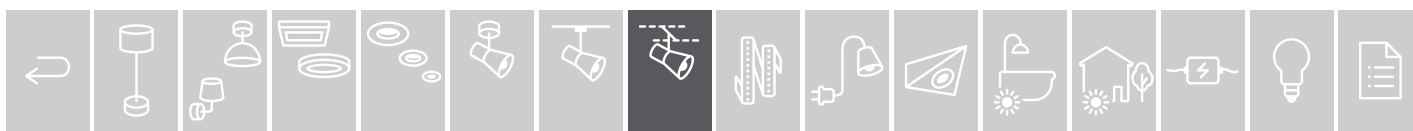



230V **12V** ~ AC



incl. 4×5W
4×300 lm, 2.700 K
230/12V, incl. 30VA
±160 mm 2,5 mm² ⇔10 m
EAN 4000870 940808
940.80



Bílá/Chrom Kov/Sklo
 Bi ły/Chrom etal/Szkło
 Белый/Хром Металл/Стекло



230V **12V** ~ AC



Perfect match
✓
285.15



incl. 5×8W, G53
5×500 lm, 2.700 K
∠ 24°
230/12V, incl. 80VA
±160 mm ±75 mm ø130 mm
2,5 mm² ⇔15 m
EAN 4000870 942000
942.00



Bílá Kov/Plast
 Biały metal/tworzywo sztuczne
 Белый Металл/Пла тик

p
incl. 1×8W, G53
500 lm, 2.700 K
∠ 24°
12V
±75 ø130 mm
EAN 4000870 942017
942.01

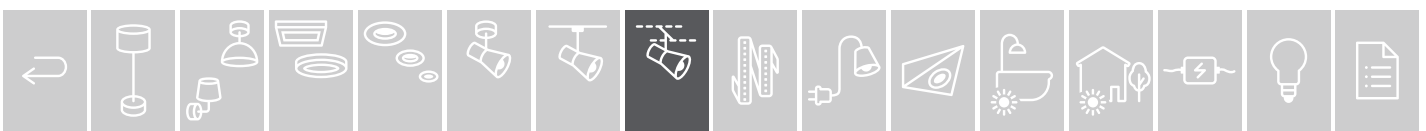

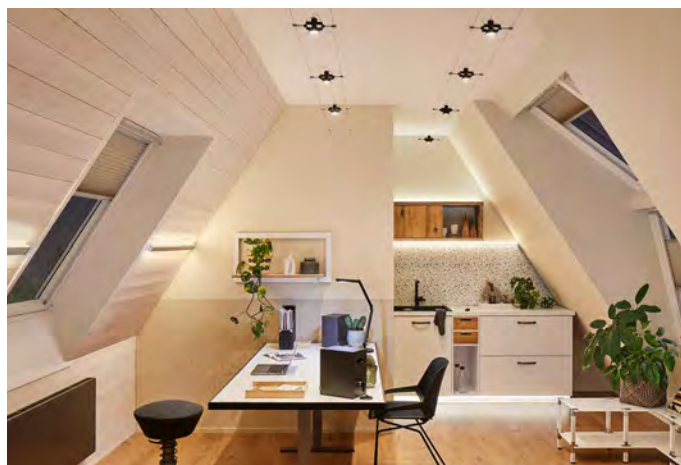

Perfect match

287.57, 287.58, 287.59



230V **12V** **AC**

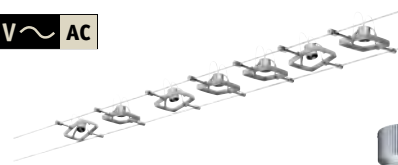

I
max. 7×10W, GU5,3
230/12V, incl. 80VA
⌀160 mm 2,5 mm² ⇔10 m
EAN 4000870 941522
941.52

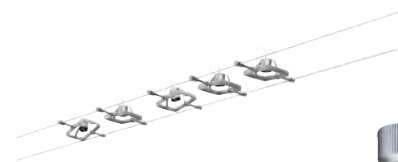

max. 5×10W, GU5,3
230/12V, incl. 60VA
⌀160 mm 2,5 mm² ⇔10 m
EAN 4000870 941331
941.33



I
max. 10W, GU5,3
12V
⌀55 ⇔70 ⇔70 mm
EAN 4000870 941324
941.32

⌘ Matný chrom Kov/Plast
⌘ Chrom matowy metal/
tworzywo sztuczne
⌘ Хром матовый Металл/Пластик



230V **12V** **AC**

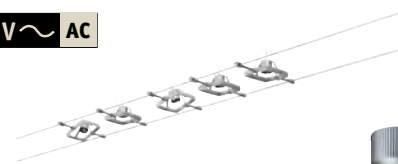

Set Mac II
max. 5×10W, GU5,3
230/12V, incl. 60VA
⌀160 mm 2,5 mm² ⇔10 m
EAN 4000870 941355
941.35

⌘ Nikl satinovaný Kov
⌘ Nikiel satynowy metal
⌘ Никель лощеный Металл

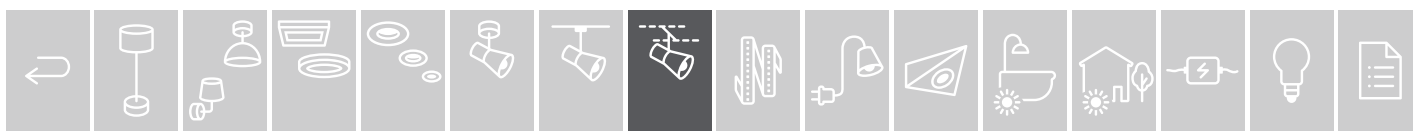

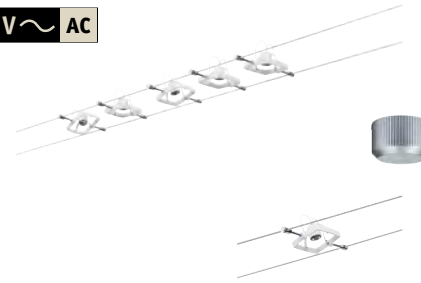

230V **12V** **AC**

**Set Mac II**

max. 5×10W, GU5,3
230/12V, incl. 60VA
⌀160 mm 2,5 mm² ⇔10 m
EAN 4000870 941348
941.34

Spot Mac II

max. 10W, GU5,3
12V
⌀160 ⌀70 mm
EAN 4000870 941485
941.48

- Bílá Kov
- Biały metal
- Белый Металл

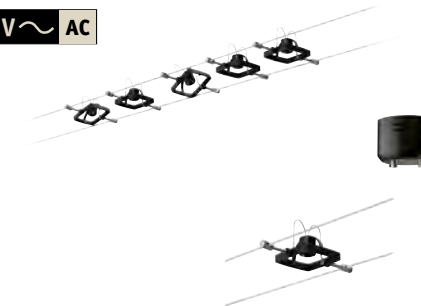

230V **12V** **AC**

**Mac II**

max. 5×10W, GU5,3
230/12V, incl. 60VA
⌀160 mm 2,5 mm² ⇔10 m
EAN 4000870 942901
942.90 new

Mac II

max. 10W, GU5,3
12V
⌀55 ⇔70 ⌀70 mm
EAN 4000870 942918
942.91 new

- Černá matná Kov/Plast
- Czarny matowy metal/
tworzywo sztuczne
- Черный матовый Металл/Пластик

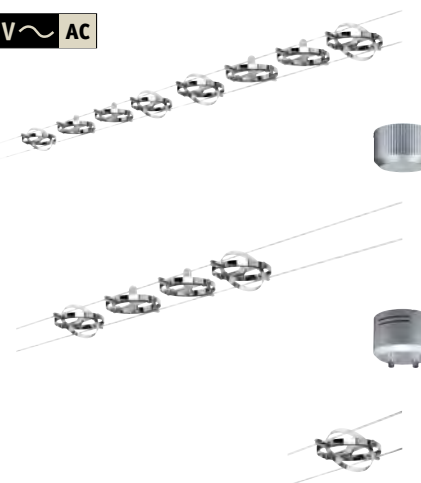

230V **12V** **AC**

**Cardan**

max. 8×10W, GU5,3
230/12V, incl. 80VA
⌀125 mm 2,5 mm² ⇔10 m
EAN 4000870 941539
941.53

Set Cardan

max. 4×10W, GU5,3
230/12V, incl. 60VA
⌀125 mm 2,5 mm² ⇔10 m
EAN 4000870 941447
941.44

Spot Cardan

max. 10W, GU5,3
12V
⌀125 ⌀100 ⌀110 mm
EAN 4000870 941379
941.37

- Matný chrom/Chrom Kov
- Chrom matowy/Chrom metal
- Хром матовый/Хром Металл



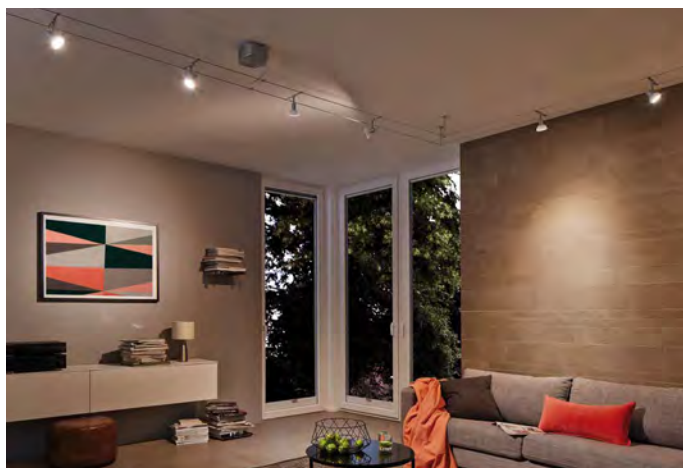

Perfect match

287.57, 287.58, 287.59

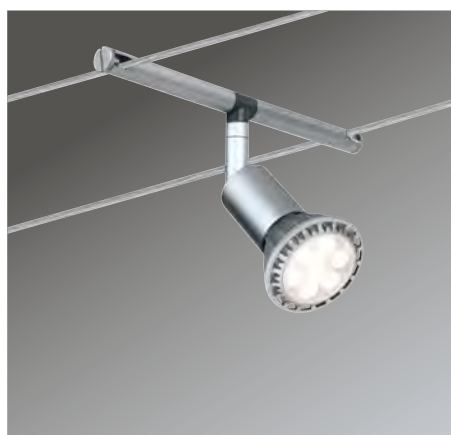

230V **12V AC**

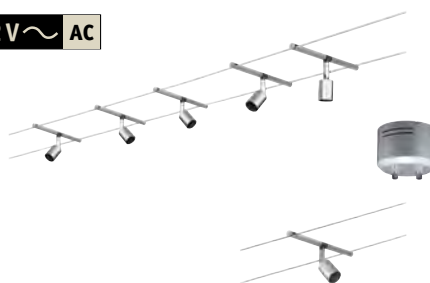

i a t

max. 5x10W, GU5,3
230/12V, incl. 60VA
⊖ 160 mm 2,5 mm² ↔ 10 m
EAN 4000870 941454
941.45

max. 10W, GU5,3
12V

⊖ 160 ⊖ 30 ⊖ 115 ø51
⊖ 64 mm
EAN 4000870 941393
941.39

Matný chrom Kov
 Chrom matowy metal
 Хром матовый Металл



230V **12V AC**



Set Sheela

max. 5x10W, GU5,3
230/12V, incl. 60VA
⊖ 160 mm 2,5 mm² ↔ 10 m
EAN 4000870 941362
941.36

Spot Sheela

max. 10W, GU5,3
12V
⊖ 160 ⊖ 30 ⊖ 120 ø65
⊖ 95 mm
EAN 4000870 941317
941.31

Matný chrom/Opal Kov/Sklo
 Chrom matowy/Opal metal/Szkto
 Хром матовый/Опал Металл/Стекло





230V **12V ~ AC**

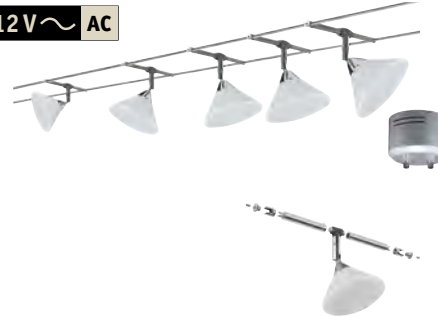

Perfect match
283.29

☞ Chrom/Satén ☞ Kov/Sklo
☞ Chrom/Satynowy ☞ metal/Szkło
☞ Хром/Сатин ☞ Металл/Стекло

Set Colmar

max. 5×10 W, GU4
230/12 V, incl. 60 VA
☞ 160 mm 2,5 mm² ⇔ 10 m
EAN 4000870 941430
941.43

Spot Colmar

max. 10 W, GU4
12 V
☞ 160 ☞ 30 ⇔ 110 ø85
☞ 80 mm
EAN 4000870 941386
941.38



230V **12V ~ AC**

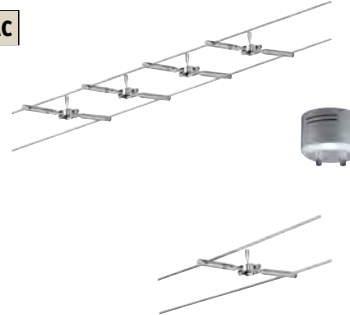

☞ Chrom ☞ Kov
☞ Chrom ☞ metal
☞ Хром ☞ Металл

Set Togo

max. 4×10 W, GU5,3
230/12 V, incl. 60 VA
☞ 160 mm 4 mm² ⇔ 10 m
EAN 4000870 941461
941.46

Spot Togo

max. 10 W, GU5,3
12 V
☞ 160 ⇔ 80 ø51 mm
EAN 4000870 941478
941.47



☞ Chrom ☞ Kov
☞ Chrom ☞ metal
☞ Хром ☞ Металл



Spot Comet

max. 50 W, GU5,3
12 V
⇔ 300 ☞ 300 mm
EAN 4000870 971130
971.1229

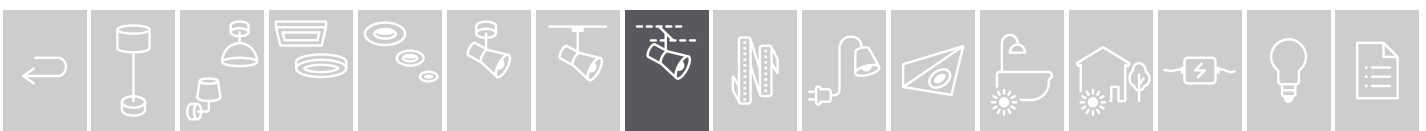



*Nakombinujte si sami svůj osobní systém světel
Stwórz sobie sam własny system oświetlenia
Составьте сами собственную световую систему*

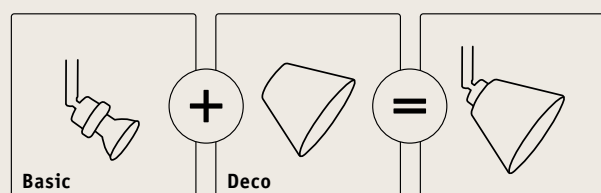

230V Trafo 12V ~ AC

2Easy Basic 12V AC

max. 105 W
230/12V, incl. 105 VA
∅110 mm ∅180 mm 2,5 mm²
∅10 m
EAN 4000870 940037

940.03

Šedá Plast
Szary tworzywo sztuczne
Серы Пластик

a
max. 10 W, GU5,3
12 V
160 30 130 95 75 mm
EAN 4000870 941416
941.41
Matný chrom Kov
Chrom matowy metal
Хром матовый Металл



Čirá Měď/Plast
 Przezroczysty miedziany/
 tworzywo sztuczne
 Прозрачный Медь/Пластик



Bezpečnostní napínací lano, izolované
Lina napínajúca zabezpečujúca, zaizolovaná
Предохранительный натяжной трос, изолированный

2,5 mm² ⇔ 12 m
 EAN 4000870 979693
979.069

4 mm² ⇔ 12 m
 EAN 4000870 979556
979.055

6 mm² ⇔ 12 m
 EAN 4000870 979471
979.047

4 mm² ⇔ 100 m
 EAN 4000870 006566
979.057

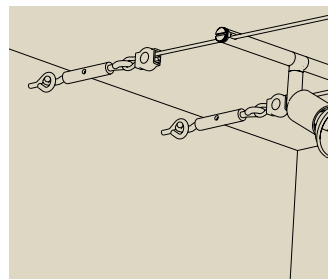

Napínací montážní sada, neizolovaná
Zestaw montażowy napinający, nie zaizolowany
Монтажный комплект, не изолированный

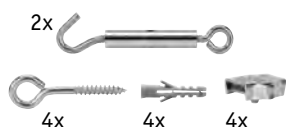

Chrom Kov
 Chrom metal
 Хром Металл

EAN 4000870 178034
178.03

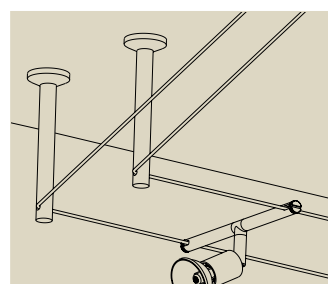

Otočný prvek/zavěšení, pro našroubování, 1 pár
Zwrotnica / Zawieszenie, na dokręcenie, 1 para
Направляющая / Отвес, для прикручивания, 1 пара

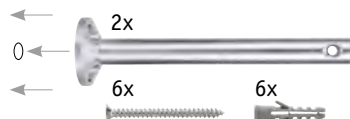

Matný chrom Kov
 Chrom matowy metal
 Хром матовый Металл

∅165 ∅16 mm
 EAN 4000870 178065
178.06

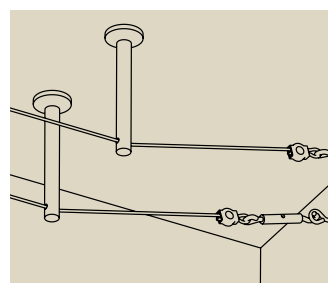

Otočný prvek/zavěšení, pro našroubování, 1 pár
Zwrotnica / Zawieszenie, na dokręcenie, 1 para
Направляющая / Отвес, для прикручивания, 1 пара

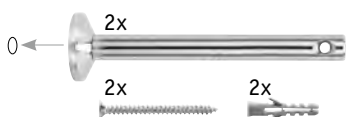

Chrom Kov
 Chrom metal
 Хром Металл

∅165 ∅16 mm
 EAN 4000870 178249
178.24

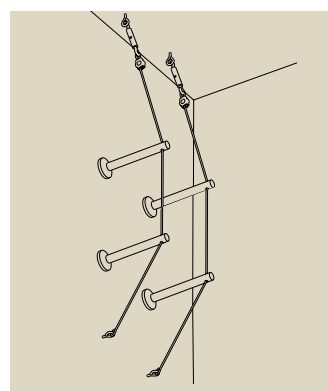

Napínací montážní sada
Zestaw montażowy napinający
Монтажный комплект

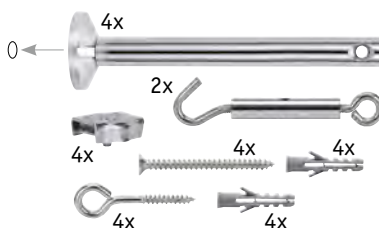

Chrom Kov
 Chrom metal
 Хром Металл

∅165 ∅16 mm
 EAN 4000870 178348
178.34

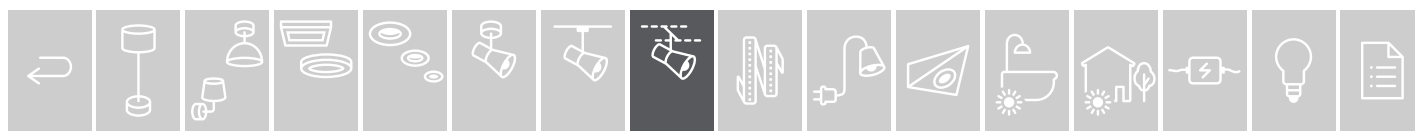

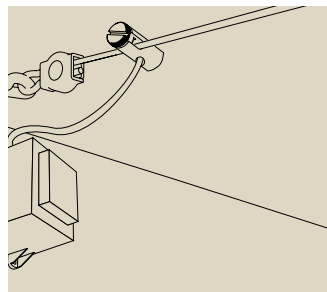

Napájení el. proudem, 1 pár
Zasilanie elektryczne, 1 para
Питание электроэнергией, 1 пара



⚙️ Matný chrom

☐	Kov
---	-----

 ⚙️ Chrom matowy

☐	metal
---	-------

 ⚙️ Хром матовый

☐	Металл
---	--------

max. 300 W
 12 V
 ⚙️ 30 mm ⌀12 mm 6 mm²
 EAN 4000870 972830
972.83 📦

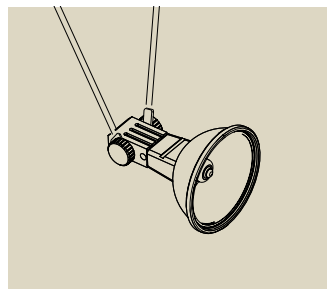

Držák žárovky - zásuvka, pro lankové systémy
Uchwyt lampowy Socket na system linowy
Ламповый держатель Socket, для тросовых систем



⚙️ Černá

☐	Kov
---	-----

 ⚙️ Czarny

☐	metal
---	-------

 ⚙️ Черный

☐	Металл
---	--------

max. 35 W, G4
 12 V
 EAN 4000870 978412
978.41 📦



⚙️ Černá

☐	Kov
---	-----

 ⚙️ Czarny

☐	metal
---	-------

 ⚙️ Черный

☐	Металл
---	--------

max. 50 W, GX5,3
 12 V
 EAN 4000870 978450
978.45 📦

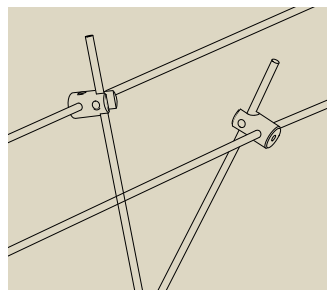

Segment lanka pro lankové systémy max. 150 W / tyčové systémy max. 300 W balení 2 ks
Kłoczek linowy do systemów linowy maks. 150W / Systemy listwowe maks. 300W 2 szt. w paczce
Колодка для тросовых систем макс. 150 вт / штанговых систем макс. 300вт 2 шт. в упаковке



⚙️ Chrom

☐	Kov
---	-----

 ⚙️ Chrom

☐	metal
---	-------

 ⚙️ Хром

☐	Металл
---	--------

max. 150 W
 12 V
 EAN 4000870 978191
978.019 📦

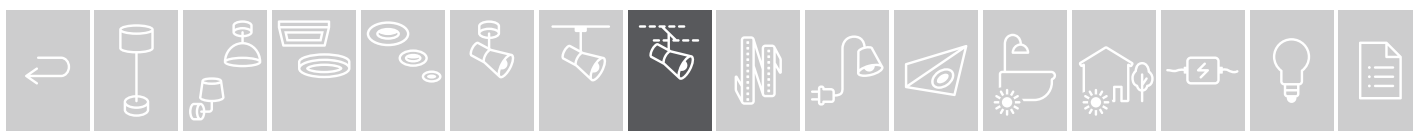

LED Strips & Profile

193 MaxLED – 24 V System

208 YourLED – 12 V System

224 Complete Sets

230 Profiles

240 Mobile Strips –
USB/Battery



LED Strips

CS: Pásky LED Strips promění každou místnost ve vaše oblíbené místo PL: Taśmy LED-Strip zaminiają zwykle pomieszczenia w ulubione miejsca. RU: Светодиодные ленты превращают любое помещение в любимое

S flexibilními samolepicími pásky LED Strips, které lze dle potřeb zkrátit, a vhodnými profily Paulmann realizujete vlastní představy osvětlení. Díky rozmanitému příslušenství můžete ovládat svítivost nebo barvy světla MaxLED Strips pomocí dálkového ovládní, hlasu, aplikace nebo senzoru.

Elastyczne, samoprzylepne taśmy LED-Strip, które można indywidualnie skracać, oraz odpowiednie profile Paulmann pozwalają zrealizować wszelkie pomysły związane z oświetleniem.

Szeroka gama akcesoriów oferuje możliwość sterowania jasnością i barwą światła taśm MaxLED za pomocą pilota, poleceń głosowych lub czujników.

Гибкие самоклеющиеся светодиодные ленты, которые можно укорачивать по желанию, и подходящие профили Paulmann позволяют реализовать любые световые решения. Благодаря широкому ассортименту аксессуаров вы можете управлять яркостью или цветом освещения лент MaxLED с помощью дистанционного управления, голосовых команд, приложения или датчика.



PoS: Easy to Shop! Jednoduché a srozumitelné vedení koncového zákazníka od vzorků ke zboží

PoS: Easy to Shop! Proste i zrozumiałe informacje dla klienta końcowego – począwszy od prezentacji wzorów aż do konkretnego produktu

Торговые стенды: Easy to Shop! Простое и понятное руководство для конечного потребителя от представления образцов до выбора товара





Profiles

CS: Elegantní doplnění pro pásy LED Strips. Dlouhá životnost díky vysoké kvalitě, odolnosti proti poškrábání a nárazu PL: Eleganckie uzupełnienie taśm LED-Strip. Bardzo trwałe dzięki wysokiej jakości, odporne na zarysowania i uderzenia. RU: Элегантное дополнение к светодиодным лентам. Долговечны благодаря высокому качеству, устойчивы к царапинам и ударам

Pro každou aplikaci je k dostání vhodný model, a je jedno, zda se jedná o podlahu, stěnu nebo strop. Všechny profily jsou k dostání v délce 1 a 2 m. Difuzory zajišťují rovnoměrné a neoslňující rozložení světla. Všechny profily v udržitelných kartonových obalech se sníženým obsahem plastů.

Bogaty wybór modeli do każdego zastosowania, zarówno na podłodze, jak i na ścianie czy na suficie. Wszystkie profile są dostępne w wersji 1 m i 2 m. Dyfuzory zapewniają równomierny i nieosłepiający rozsył światła. Wszystkie profile w trwałych opakowaniach kartonowych o zredukowanej ilości plastiku.

Множество подходящих моделей для любого применения, будь то установка на пол, стену или потолок. Все профили доступны в размерах 1 м и 2 м. Диффузоры обеспечивают равномерное распределение света без бликов. Все профили поставляются в экологически чистой картонной упаковке с уменьшенным содержанием пластика.

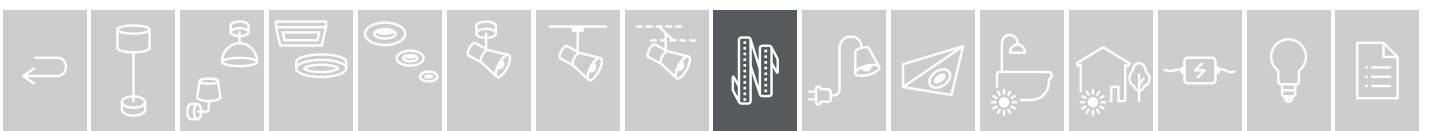

	YourLED ECO	YourLED	MaxLED 250	MaxLED 500	MaxLED 1000
Použití světla Zastosowanie światła Назначение освещения	Orientační osvětlení Oświetlenie orientacyjne Ориентирующее освещение	Dekoratивní osvětlení Oświetlenie dekoracyjne Декоративное освещение	Dekoratивní osvětlení Oświetlenie dekoracyjne Декоративное освещение	Pracovní světlo Oświetlenie do pracy Освещение рабочей зоны	Pokojevé světlo Oświetlenie pomieszczeń Освещение помещения
Napětí/výkon na metr Napięcie znamionowe/moc na metr Напряжение/мощность на метр	12 V 3,5 W/m	12 V 3,5 W/m	24 V 3,5 W/m	24 V 7 W/m	24 V 14 W/m
Svítilivost v lumenech na metr Jasność w lumenach na metr Яркость в люменах на метр	160 lm/m	265 lm/m	300 lm/m	550 lm/m	1100 lm/m
Počet LED na metr Liczba LED na metr Количество светодиодов на метр	30 LED/m	39 LED/m	30 LED/m	72 LED/m	144 LED/m
Rozměry Wymiary Размеры	∅ 10 mm ↔ max. 30 mm ≲ 100 mm	∅ 10 mm ↔ max. 24 mm ≲ 75 mm	∅ 12,5 mm ↔ max. 40 mm ≲ 167 mm	∅ 12,5 mm ↔ max. 26 mm ≲ 83 mm	∅ 12,5 mm ↔ max. 15 mm ≲ 41,5 mm
S krycí vrstvou Z powłoką С покрытием		✓	✓	✓	✓
Bez krycí vrstvy Bez powłoki Без покрытия	✓		✓	✓	✓
Barva světla Barwa światła Цвет освещения	3000 K 4000 K RGB 208, 210	3000 K 6000 K RGB 209-210	2700 K 6500 K tunable white 194-195 RGBW	2700 K 6500 K tunable white 196-198 RGBW	2700 K 6500 K 199
	☐ = 208, 210	☐ = 209-210	☐ = 194-195	☐ = 196-198	☐ = 199



S krycí vrstvou – na nábytek, do kuchyně a koupelny
Z powłoką – na meblach, w kuchni i łazience
С покрытием — на мебели, в кухне и ванной комнате



Bez krycí vrstvy – do nábytku a profilů
Bez powłoki – wewnątrz mebli i w profilach
Без покрытия — в мебели и профилях





MaxLED

- ▶ Díky své vysoké intenzitě světla otevírají pásky LED Strips MaxLED zcela nové možnosti pro obecné osvětlení místnosti a pracovní osvětlení
- ▶ Husté osazení LED zajistí souvislý světelný obraz – ideální k zapracování do profilů
- ▶ 1 m pásku Strip MaxLED 1000 odpovídá svým účinkem 75W žárovce
- ▶ MaxLED se dodává v základních sadách, které lze rozšířit, nebo jako jednotlivé pásky pro vlastní konfigurace
- ▶ Světlo k přilepení: Rychlá montáž bez použití nářadí díky samolepicí zadní straně
- ▶ Dzięki dużej jasności taśmy LED-Strip MaxLED otwierają zupełnie nowe możliwości w zakresie ogólnego oświetlenia pomieszczeń i oświetlenia miejsca pracy.
- ▶ Duże zagęszczenie LED zapewnia ciągłość światła – idealne rozwiązanie do zastosowania w profilach
- ▶ 1 m taśmy MaxLED 1000 daje efekt świetlny zbliżony do mocy żarówki 75 W
- ▶ Produkt MaxLED jest dostępny jako rozszerzalny zestaw podstawowy lub w formie pojedynczych Strips – do tworzenia własnych konfiguracji
- ▶ Światło do naklejenia: taśma klejąca na odwrócie umożliwia szybki montaż bez użycia narzędzi
- ▶ Благодаря высокой светоотдаче светодиодные ленты MaxLED позволяют реализовать совершенно новые идеи в области освещения помещений общего и рабочего назначения
- ▶ Плотное размещение светодиодов создает равномерную картину света, что идеально подходит для монтажа в профилях
- ▶ 1 м ленты MaxLED 1000 примерно соответствует световому эффекту лампы накаливания мощностью 75 Вт
- ▶ MaxLED доступен в виде базового комплекта с возможностью расширения, а также в виде отдельных лент — для индивидуального конфигурирования
- ▶ Свет, который можно приклеить: быстрая установка без использования инструментов благодаря клейкой полосе на обратной стороне

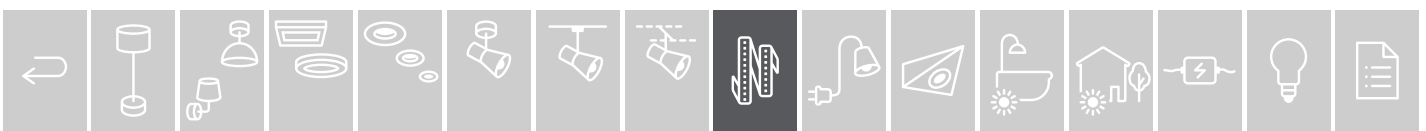

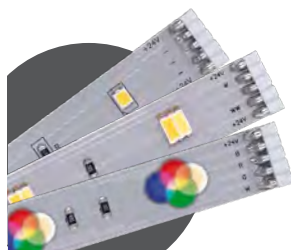

Stříbrná Plast
 Srebrny tworzywo sztuczne
 Серебро Пластик

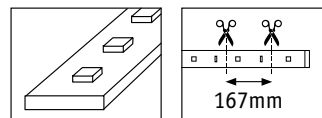

MaxLED 250 new 300lm/m 30 LED/m ⇄ 3 mm ⇄ 12,5 mm 230/24V

warm white – 2.700 K



Set

⇄ 3 m max. 5,5 m | 900 lm | 12 W | incl. 24 VA EAN 4000870 798522 **798.52**

Strip



⇄ 1 m | 300 lm | 4 W | EAN 4000870 798539 **798.53**

⇄ 2,5 m | 750 lm | 10 W | EAN 4000870 798546 **798.54**

⇄ 5 m | 1.500 lm | 19 W | EAN 4000870 798553 **798.55**

daylight – 6.500 K



Set

⇄ 3 m max. 5,5 m | 900 lm | 12 W | incl. 24 VA EAN 4000870 798560 **798.56**

Strip



⇄ 1 m | 300 lm | 4 W | EAN 4000870 798577 **798.57**

⇄ 2,5 m | 750 lm | 10 W | EAN 4000870 798584 **798.58**

⇄ 5 m | 1.500 lm | 19 W | EAN 4000870 798591 **798.59**

tunable white = 2.700 - 6.500 K



Set



⇄ 3 m max. 6 m | 810 lm | 11 W | incl. 24 VA EAN 4000870 798607 **798.60**

Strip



⇄ 1 m | 270 lm | 4 W | EAN 4000870 798614 **798.61**

⇄ 2,5 m | 675 lm | 9 W | EAN 4000870 798621 **798.62**

⇄ 5 m | 1.350 lm | 17,5 W | EAN 4000870 798638 **798.63**

RGBW – W = 3.000 K



Set



⇄ 3 m max. 5 m | 810 lm | 20 W | incl. 36 VA EAN 4000870 798645 **798.64**

Strip



⇄ 1 m | 270 lm | 7 W | EAN 4000870 798652 **798.65**

⇄ 2,5 m | 675 lm | 17 W | EAN 4000870 798669 **798.66**

⇄ 5 m | 1.350 lm | 31,5 W | EAN 4000870 798676 **798.67**



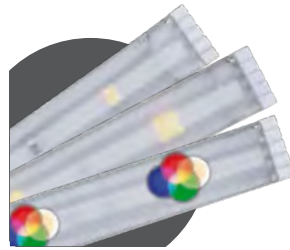

Stříbrná Plast
 Srebrny tworzywo sztuczne
 Серебро Пластик

IP44

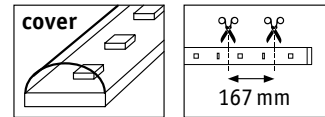

MaxLED 250 new 300lm/m 30 LED/m 3 mm x 12,5 mm 230/24V

warm white – 2.700 K



Set

↔ 1,5 m	↔ max. 5,5 m	450 lm	6 W	incl. 24 VA		EAN 4000870 798683	798.68
↔ 3 m	↔ max. 5,5 m	900 lm	12 W	incl. 24 VA		EAN 4000870 798690	798.69

Strip



↔ 1 m	300 lm	4 W	EAN 4000870 798706	798.70
↔ 2,5 m	750 lm	10 W	EAN 4000870 798713	798.71

daylight – 6.500 K



Set

↔ 1,5 m	↔ max. 5,5 m	450 lm	6 W	incl. 24 VA		EAN 4000870 798720	798.72
↔ 3 m	↔ max. 5,5 m	900 lm	12 W	incl. 24 VA		EAN 4000870 798737	798.73

Strip



↔ 1 m	300 lm	4 W	EAN 4000870 798744	798.74
↔ 2,5 m	750 lm	10 W	EAN 4000870 798751	798.75

tunable white – 2.700 - 6.500 K



Set



↔ 1,5 m	↔ max. 6 m	405 lm	5,5 W	incl. 24 VA		EAN 4000870 798768	798.76
↔ 3 m	↔ max. 6 m	810 lm	11 W	incl. 24 VA		EAN 4000870 798775	798.77

Strip



↔ 1 m	270 lm	4 W	EAN 4000870 798782	798.78
↔ 2,5 m	675 lm	9 W	EAN 4000870 798799	798.79

RGBW – W = 3.000 K



Set



↔ 1,5 m	↔ max. 3 m	405 lm	10 W	incl. 24 VA		EAN 4000870 798805	798.80
↔ 3 m	↔ max. 5 m	810 lm	20 W	incl. 36 VA		EAN 4000870 798812	798.81

Strip



↔ 1 m	270 lm	7 W	EAN 4000870 798829	798.82
↔ 2,5 m	675 lm	17 W	EAN 4000870 798836	798.83

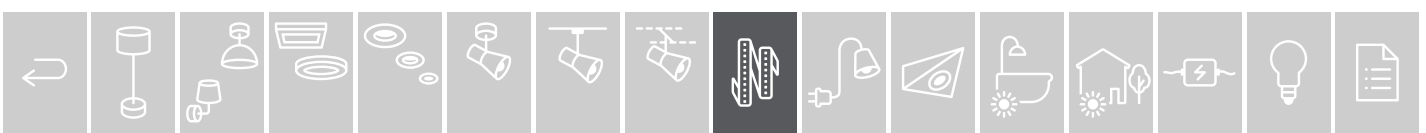

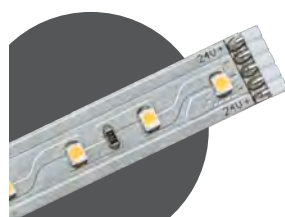

Stříbrná Kov
 Srebrny metal
 Серебро Металл

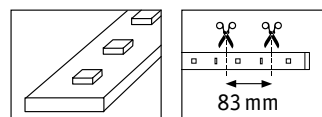

MaxLED 500 550 lm/m 72 LED/m \updownarrow 3 mm \nearrow 12,5 mm 230/24 V

warm white – 2.700 K



Set

\updownarrow 1,5 m	$\xrightarrow{\text{max.}}$ 3 m	825 lm	10 W	incl. 20 VA	EAN 4000870 705773 705.77
\updownarrow 3 m	$\xrightarrow{\text{max.}}$ 5,5 m	1,650 lm	20 W	incl. 36 VA	EAN 4000870 705797 705.79
\updownarrow 5 m	$\xrightarrow{\text{max.}}$ 16,5 m	2,750 lm	33 W	incl. 75 VA	EAN 4000870 706046 706.04
\updownarrow 10 m	$\xrightarrow{\text{max.}}$ 20 m	5,500 lm	53,5 W	incl. 80 VA	EAN 4000870 708293 708.29

Strip



\updownarrow 1 m	550 lm	7 W	EAN 4000870 705810 705.81
\updownarrow 2,5 m	1,375 lm	16 W	EAN 4000870 708279 708.27

daylight – 6.500 K



Set

\updownarrow 1,5 m	$\xrightarrow{\text{max.}}$ 3,5 m	825 lm	8,5 W	incl. 20 VA	EAN 4000870 705780 705.78
\updownarrow 3 m	$\xrightarrow{\text{max.}}$ 6,5 m	1,650 lm	17 W	incl. 36 VA	EAN 4000870 705803 705.80
\updownarrow 5 m	$\xrightarrow{\text{max.}}$ 13 m	2,750 lm	28 W	incl. 60 VA	EAN 4000870 706053 706.05
\updownarrow 10 m	$\xrightarrow{\text{max.}}$ 20 m	5,500 lm	48,5 W	incl. 75 VA	EAN 4000870 708309 708.30

Strip



\updownarrow 1 m	550 lm	6 W	EAN 4000870 705827 705.82
\updownarrow 2,5 m	1,375 lm	14 W	EAN 4000870 708286 708.28

warm white – 2.700 K



Bluetooth Set



\updownarrow 10 m	$\xrightarrow{\text{max.}}$ 20 m	5.500 lm	53,5 W	incl. 80 VA	EAN 4000870 709078 709.07
---------------------	----------------------------------	----------	--------	--------------	----------------------------------

daylight – 6.500 K

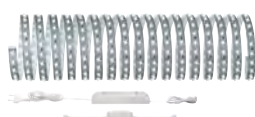

Bluetooth Set



\updownarrow 10 m	$\xrightarrow{\text{max.}}$ 20 m	5.500 lm	48,5 W	incl. 75 VA	EAN 4000870 709085 709.08
---------------------	----------------------------------	----------	--------	--------------	----------------------------------

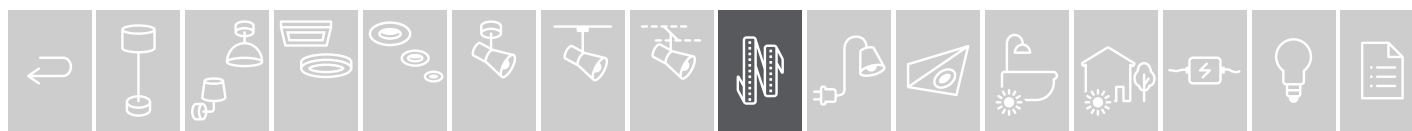



Stříbrná Plast
 Srebrny tworzywo sztuczne
 Серебро Пластик

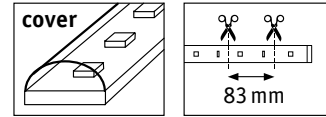

MaxLED 500 550 lm/m 60/72 LED/m \updownarrow 4 mm \nearrow 12,5 mm 230/24V

warm white – 2.700 K

Set



\leftrightarrow **1,5 m** $\xrightarrow{\text{max.}}$ 3 m | 825 lm | 10 W | incl. 20 VA EAN 4000870 706688 **706.68**

\leftrightarrow **3 m** $\xrightarrow{\text{max.}}$ 5,5 m | 1.650 lm | 20 W | incl. 36 VA EAN 4000870 706664 **706.66**

Strip



\leftrightarrow **1 m** | 550 lm | 7 W EAN 4000870 706633 **706.63**

daylight – 6.500 K

Set



\leftrightarrow **1,5 m** $\xrightarrow{\text{max.}}$ 3,5 m | 825 lm | 8,5 W | incl. 20 VA EAN 4000870 706671 **706.67**

\leftrightarrow **3 m** $\xrightarrow{\text{max.}}$ 6,5 m | 1,650 lm | 17 W | incl. 36 VA EAN 4000870 706657 **706.65**

Strip



\leftrightarrow **1 m** | 550 lm | 6 W EAN 4000870 706640 **706.64**

tunable white – 3.000 - 6.500 K

Set



\leftrightarrow **1,5 m** $\xrightarrow{\text{max.}}$ 3 m | 720-750 lm | 10 W | incl. 20 VA EAN 4000870 706237 **706.23**

\leftrightarrow **3 m** $\xrightarrow{\text{max.}}$ 5 m | 1,650-1,740 lm | 20 W | incl. 36 VA EAN 4000870 706244 **706.24**

Strip



\leftrightarrow **1 m** | 550-580 lm | 7 W EAN 4000870 706305 **706.30**

RGBW – W = 3.000 K

Set



\leftrightarrow **1,5 m** $\xrightarrow{\text{max.}}$ 3 m | 580+630 lm | 18 W | incl. 36 VA EAN 4000870 706275 **706.27**

\leftrightarrow **3 m** $\xrightarrow{\text{max.}}$ 6 m | 1,160+1,260 lm | 36 W | incl. 60 VA EAN 4000870 706282 **706.28**

Strip



\leftrightarrow **1 m** | 386+420 lm | 12 W EAN 4000870 706343 **706.34**

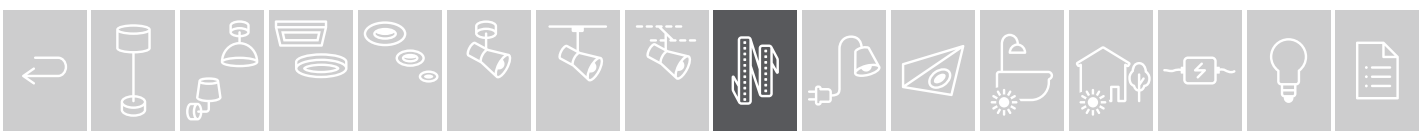



- ▶ Samolepicí pásky LED Strips k osvětlení spodních skříněk
- ▶ Kvalitní lepidlo zajistí trvalou přilnavost
- ▶ Krycí vrstva chrání před stříkající vodou (IP44)
- ▶ Vhodné pro všechny rozměry standardní kuchyně
- ▶ Včetně dotykového spínače ke stmívání a spínání
- ▶ Včetně kabelů k přemostění vzdáleností (například digestoř)
- ▶ Samoprylepne Strip LED do oświetlenia podszafkowego
- ▶ Wysokiej jakości klej zapewnia trwałe mocowanie
- ▶ Powłoka chroni przed bryzgami wody (IP44)
- ▶ Nadaje się do wszystkich kuchni o standardowych wymiarach
- ▶ W zestawie przełącznik dotykowy do przyciemniania i włączania/wyłączenia
- ▶ W zestawie kable do podłączania na większe odległości (np. do okapu)
- ▶ Самоклеящиеся светодиодные ленты для подсветки шкафов
- ▶ Высококачественный клей обеспечивает длительную фиксацию
- ▶ Покрытие защищает от брызг воды (IP44)
- ▶ Подходит для любых стандартных размеров кухни
- ▶ В комплекте Сенсорный переключатель для регулирования яркости и переключения
- ▶ Вкл. кабели для перекрытия расстояний (например, для вытяжки)



Stříbrná Plast
 Srebrny tworzywo sztuczne
 Серебро Пластик

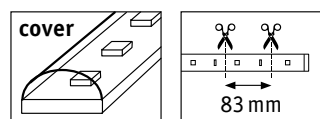

MaxLED 500 Comfort Set Kitchen Touch Sensor new 550 lm/m 72 LED/m \updownarrow 3 mm \nearrow 12,5 mm 230/24 V

warm white – 2.700 K



Set

\leftrightarrow 1,8 m $\xrightarrow{\text{max.}}$ 2,8 m | 3x310 lm | 3,1 W | incl. 20 VA EAN 4000870 798386 798.38





Stříbrná Kov
 Srebrny metal
 Серебро Металл

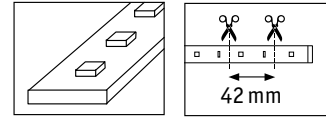

MaxLED 1000 1100 lm/m 144 LED/m 3 mm 12,5 mm 230/24 V

warm white – 2.700 K



Set

↔ 1,5 m	↔ max. 5 m	1,650 lm	20 W	incl. 60 VA	EAN 4000870 705858	705.85
↔ 3 m	↔ max. 7 m	3,300 lm	40 W	incl. 75 VA	EAN 4000870 705889	705.88

Strip



↔ 1 m	1,100 lm	13,5 W	EAN 4000870 705681	705.68
↔ 2,5 m	2.750 lm	32 W	EAN 4000870 798140	798.14

daylight – 6.500 K



Set

↔ 1,5 m	↔ max. 3 m	1,650 lm	17 W	incl. 36 VA	EAN 4000870 705865	705.86
↔ 3 m	↔ max. 5,5 m	3,300 lm	34 W	incl. 60 VA	EAN 4000870 705896	705.89

Strip



↔ 1 m	1,100 lm	11,5 W	EAN 4000870 705698	705.69
-------	----------	--------	--------------------	--------



Stříbrná Plast
 Srebrny tworzywo sztuczne
 Серебро Пластик

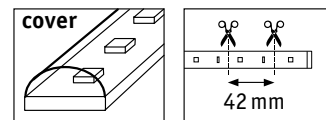

MaxLED 1000 1100 lm/m 144 LED/m 4 mm 12,5 mm 230/24 V

warm white – 2.700 K



Set

↔ 1,5 m	↔ max. 5 m	1,650 lm	20 W	incl. 60 VA	EAN 4000870 706725	706.72
↔ 3 m	↔ max. 7 m	3,300 lm	40 W	incl. 75 VA	EAN 4000870 706701	706.70

Strip



↔ 1 m	1,100 lm	13,5 W	EAN 4000870 706763	706.76
-------	----------	--------	--------------------	--------

daylight – 6.500 K



Set

↔ 1,5 m	↔ max. 3 m	1,650 lm	17 W	incl. 36 VA	EAN 4000870 706718	706.71
↔ 3 m	↔ max. 5,5 m	3,300 lm	34 W	incl. 60 VA	EAN 4000870 706695	706.69

Strip



↔ 1 m	1,100 lm	11,5 W	EAN 4000870 706756	706.75
-------	----------	--------	--------------------	--------

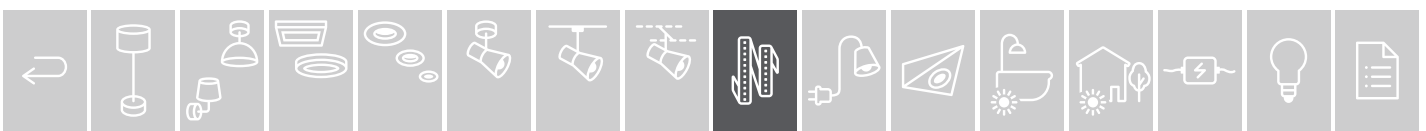



MaxLED Flow

- ▶ MaxLED Flow - konec tmy, světlo přichází
- ▶ Ani ve vypnutém stavu nejsou vidět žádné LED: Strip lze umístit v otevřeném stavu na pohledové místo na stěně, zařízení nebo na nábytek.
- ▶ Drobný rozměr 1x1 cm se hodí pro každý styl zařízení
- ▶ Vč. průhledného zacvakávacího uchycení, šroubů a hmoždinek. Strip lze položit rovně lineárně nebo, v případě, že jste kreativnější, lze strip nainstalovat do flexibilně prohnutého tvaru, např. jako svítící nástěnný ornament
- ▶ Světelný účinek na stěně je mimořádně efektní, jelikož strip má úhel vyzařování 180° stupňů
- ▶ Lze kombinovat se všemi součástmi příslušenství MaxLED (RGB) a řídicími jednotkami (Hřejivá bílá)
- ▶ MaxLED Flow – czas wyjść z ukrycia i stanąć w świetle reflektorów
- ▶ Diody LED nie są widoczne nawet po wyłączeniu światła: taśmę Strip można zamontować w widocznym miejscu na ścianie, elementach wyposażenia lub meblach
- ▶ Filigranowe wymiary 1x1 cm pasują do każdego stylu wyposażenia wnętrza
- ▶ Wraz z przezroczystymi uchwytami Clip, śrubami i kołkami. Taśmę Strip można układać w linii prostej lub – jeśli się woli kreatywne rozwiązania – nadać jej bardziej wyrafinowaną formę i stworzyć np. świecący ornament ścienny
- ▶ Efekt świetlny na ścianie jest wyjątkowo atrakcyjny, ponieważ kąt rozsyłu światła taśmy Strip wynosi 180°
- ▶ Można łączyć ze wszystkimi akcesoriami MaxLED, takimi jak łączniki (RGB i Ciepłobiały) i elementy sterujące (Ciepłobiały)
- ▶ MaxLED Flow — хватит прятаться, пора осветить свою жизнь
- ▶ Даже в выключенном состоянии светодиоды не видны: ленту можно размещать в зоне видимости на стене, конструкциях или предметах мебели
- ▶ Изящные размеры 1x1 см подходят к любому стилю интерьера
- ▶ Вкл. прозрачные зажимные крепления, винты и дюбели. Ленту можно проложить прямо по линии или, для любителей более креативного оформления, создать причудливые изгибы, украсив стену светящимся узором.
- ▶ На стене световой эффект производит наиболее сильное впечатление, поскольку угол излучения ленты составляет 180 градусов
- ▶ Можно комбинировать со всеми аксессуарами и дополнительными компонентами MaxLED, такими как коннекторы (RGB и Теплый белый) и регуляторы (Теплый белый)

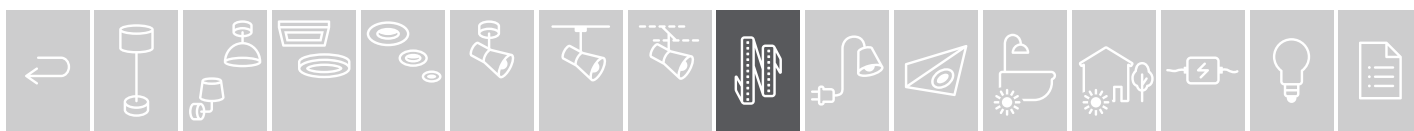

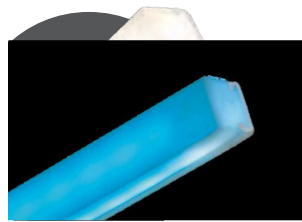

MaxLED Flow

Bílá Plast
 Biały tworzywo sztuczne
 Белый Пластик



230/24V

warm white – 2.700 K

- Základní osvětlení: 1000 lm/m & 180 LED/m
- Lze kombinovat se všemi řídicími jednotkami (Hřejivá bílá) MaxLED

- Oświetlenie podstawowe: 1000 lm/m & 180 LED/m
- Można łączyć ze wszystkimi elementami sterującymi (Ciepłobiały) MaxLED

- Основное освещение: 1000 лм/м и 180 светодиодов/м
- Можно комбинировать со всеми аксессуарами и дополнительными компонентами MaxLED, такими как регуляторы (Теплый белый)

Set



↔ 1,5 m		1.500 lm		21 W		incl. 24 VA		EAN 4000870 709627	709.62
↔ 3 m		3.000 lm		37 W		incl. 50 VA		EAN 4000870 709634	709.63
↔ 5 m		5.000 lm		52 W		incl. 75 VA		EAN 4000870 709641	709.64

RGB

- RGB sada obsahuje vysoce kvalitní bezdrátové ovládání vč. uchycení na stěnu pro dálkové ovládání

- Zestaw RGB zawiera wysokiej jakości sterowanie radiowe wraz z uchwytem ściennym do pilota

- Светодиодная лента RGB оборудована высококачественной системой дистанционного управления с настенным держателем для пульта



Set

↔ 1,5 m		600 lm		13,5 W		incl. 24 VA		EAN 4000870 709658	709.65
↔ 3 m		1.200 lm		27 W		incl. 36 VA		EAN 4000870 709665	709.66
↔ 5 m		2.000 lm		43 W		incl. 75 VA		EAN 4000870 709672	709.67

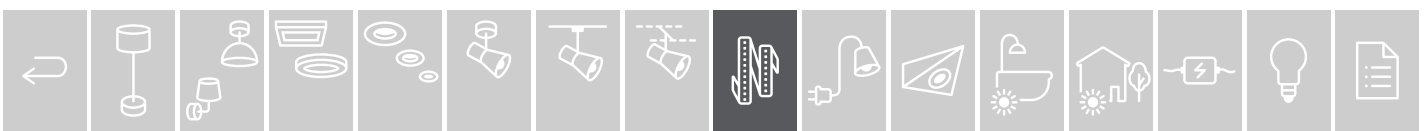

- 🔗 Bílá 📦 Plast
- 🔗 Biały 📦 tworzywo sztuczne
- 🔗 Белый 📦 Пластик



Flex-Connector 10cm

⌀6 ↔100 ↗15 mm
 EAN 4000870 705766
705.76 📦



Flex-Connector 1m

⌀6 mm ↗15 mm ↔1 m
 EAN 4000870 705759
705.75 📦



Flex-Connector 5m

⌀6 mm ↗15 mm ↔5 m
 EAN 4000870 705742
705.74 📦



- ▶ MaxLED rozbočovač rozděljuje systém stripů do 2 větví.
- ▶ Y kus má na vstupu 10cm a na výstupu 2x 20cm stripy.
- ▶ Kabely o celkové délce 30 cm lze výborně používat pro napájení prostředků, např. v systému profilů.
- ▶ Navíc díky nim můžete zcela jednoduše položit odbočky, např. při podsvícení nábytku nebo TV stěny.

- ▶ MaxLED Splitter dzieli system taśm Strip na 2 pasma.
- ▶ Na wejściu elementu Y znajduje się taśma Strip o długości 10 cm, a na wyjściu 2 taśmy po 20 cm.
- ▶ Kable o całkowitej długości 30 cm można doskonale wykorzystać do zasilania środkowego, np. w systemie profili.
- ▶ Można je również wykorzystać do tworzenia odgałęzień, np. w przypadku konieczności podświetlenia mebli lub ściany za telewizorem.

- ▶ Сплиттер MaxLED делит систему полос на 2 пряди.
- ▶ Элемент Y имеет 10 см на входе и 2 полосы по 20 см на выходе.
- ▶ В общей сложности 30 см кабеля прекрасно подходят для ввода питания, например, в профильной системе.
- ▶ Кроме того, они позволяют устанавливать ответвления, например, для подсветки предмета мебели или телевизионной стены.



MaxLED Y Splitter 30cm

max. 144 W
 ⌀7 ↔30 ↗12 mm
 EAN 4000870 798133
798.13 📦 **new**

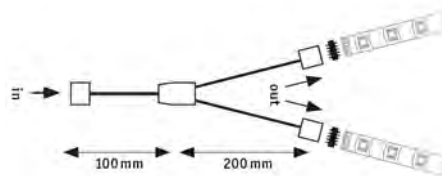

MaxLED Edge-Connector

max. 144 W
 ⌀12 ↔17 ↗16 mm
 EAN 4000870 706152
706.15 📦

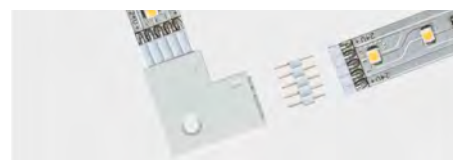

MaxLED Edge-Connector 90°

max. 144 W
 ⌀4,5 ↔25 ↗25 mm
 EAN 4000870 706169
706.16 📦



MaxLED X-Connector

max. 144 W
 ⌀6 ↔32 ↗28 mm
 EAN 4000870 706176
706.17 📦



MaxLED Clip-to-Clip Connector

max. 144 W
 ⌀4,5 ↔20 ↗13,5 mm
 EAN 4000870 706183
706.18 📦

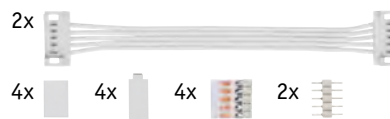

Universal MaxLED Connector

max. 144 W
 ⌀7 ↔100 ↗19 mm
 EAN 4000870 709191
709.19 📦

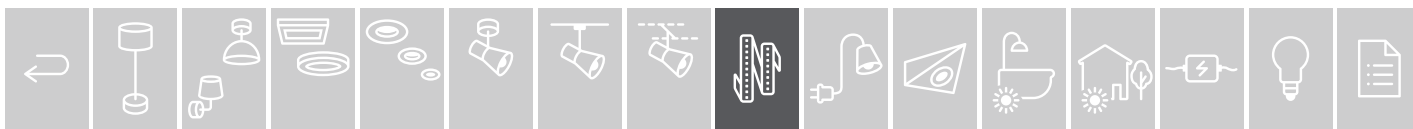

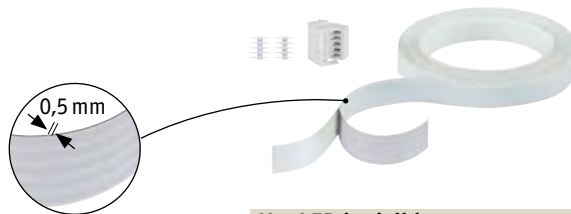

MaxLED invisible connector

max. 144/96 W
 24 V
 ⌀12 mm ↔17,5 mm ↗0,5 mm ↔3 m
 EAN 4000870 798287
798.28 **new**
 🛠️ Biłá 🏠 Plast
 🛠️ Biały 🏠 tworzywo sztuczne
 🛠️ Белый 🏠 Пластик



MaxLED invisible connector

max. 144/96 W
 24 V
 ⌀12 mm ↔17,5 mm ↗0,5 mm ↔5 m
 EAN 4000870 798294
798.29 **new**
 🛠️ Biłá 🏠 Plast
 🛠️ Biały 🏠 tworzywo sztuczne
 🛠️ Белый 🏠 Пластик

Power Supply 24V DC

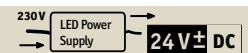

- ▶ Energeticky úsporný elektronický předřadný přístroj s dlouhou dobou životnosti
- ▶ Snadný nástrčný systém pro bezproblémovou montáž
- ▶ Vč. 1,5m hlavního přívodu s euro zástrčkou & 1m vedlejšího přívodu
- ▶ Vč. 5pinového konektoru pro snadné spojení stripů

- ▶ Efektywny energetycznie statecznik elektroniczny o długiej trwałości
- ▶ Prosty system wtykowy zapewniający łatwy montaż
- ▶ Wraz z przewodem zasilającym pierwotnym o długości 1,5m z wtyczką euro i przewodem wtórnym o długości 1 m
- ▶ Wraz z wtyczką 5-pinową do łatwego łączenia taśm Strip

- ▶ Энергоэффективный электронный пускорегулирующий аппарат с длительным сроком службы
- ▶ Простая штекерная система для легкой установки
- ▶ Вкл. 1,5 м провода первичной цепи с евровилкой и 1 м провода вторичной цепи
- ▶ Вкл. штекер с 5 выводами для удобного подключения лент



Universal LED Power Supply 12W 24V DC

max. 12 W
 230/24 V, incl. ⚡ 12 VA
 ⌀63 ↔40 ↗26 mm
 EAN 4000870 798355
798.35 **new**



Universal LED Power Supply 36W 24V DC

max. 36 W
 230/24 V, incl. ⚡ 36 VA
 ⌀101 ↔51 ↗31 mm
 EAN 4000870 798379
798.37 **new**

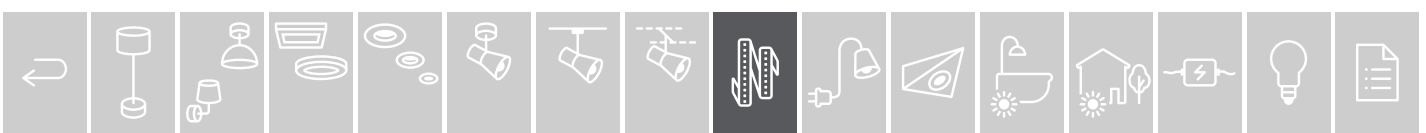

Power Supply 24V DC



- ▶ Energeticky úsporný elektronický předřadný přístroj s dlouhou dobou životnosti
- ▶ Snadný nástrčný systém pro bezproblémovou montáž
- ▶ Vč. 1,5m hlavního přívodu s euro zástrčkou & 1m vedlejšího přívodu
- ▶ Vč. 5pinového konektoru pro snadné spojení stripů

- ▶ Efektywny energetycznie statecznik elektroniczny o długiej trwałości
- ▶ Prosty system wtykowy zapewniający łatwy montaż
- ▶ Wraz z przewodem zasilającym pierwotnym o długości 1,5m z wtyczką euro i przewodem wtórnym o długości 1 m
- ▶ Wraz z wtyczką 5-pinową do łatwego łączenia taśm Strip

- ▶ Энергоэффективный электронный пускорегулирующий аппарат с длительным сроком службы
- ▶ Простая штекерная система для легкой установки
- ▶ Вкл. 1,5 м провода первичной цепи с евровилкой и 1 м провода вторичной цепи
- ▶ Вкл. штекер с 5 выводами для удобного подключения лент



Power Supply 24V DC

max. 40W
230/24V, incl. 40 VA
∅24 ∅52 ∅166 mm
EAN 4000870 798317
798.31 **new**



- 🔗 Bílá Plast
- 🔗 Biały tworzywo sztuczne
- 🔗 Белый Пластик

Power Supply 24V DC

max. 60W
230/24V, incl. 60 VA
∅32 ∅61 ∅184 mm
EAN 4000870 798300
798.30 **new**



- 🔗 Bílá Plast
- 🔗 Biały tworzywo sztuczne
- 🔗 Белый Пластик

Power Supply 24V DC

max. 150W
230/24V, incl. 150 VA
∅34 ∅210 ∅67 mm
EAN 4000870 709764
709.76 **new**



- 🔗 Bílá Plast
- 🔗 Biały tworzywo sztuczne
- 🔗 Белый Пластик

Maximum length of your system	40W		60W		150W	
	→	↔*	→	↔	→	↔
MaxLED 250 Warm white, Daylight, Tunable White	11 m	10 m (5 m + 5 m)	17 m	16 m (8 m + 8 m)	30 m	40 m (20 m + 20 m)
MaxLED 250 RGBW	6,5 m	6 m (3 m + 3 m)	10 m	9 m (4,5 m + 4,5 m)	20 m	22 m (11 m + 11 m)
MaxLED 500 Warm white	6,5 m	6 m (3 m + 3 m)	10 m	9 m (4,5 m + 4,5 m)	20 m	22 m (11 m + 11 m)
MaxLED 500 Daylight	7 m	6 m (3 m + 3 m)	13 m	11 m (5,5 m + 5,5 m)	24 m	26 m (13 m + 13 m)
MaxLED 500 Tunable White	6,5 m	6 m (3 m + 3 m)	10 m	9 m (4,5 m + 4,5 m)	20 m	22 m (11 m + 11 m)
MaxLED 500 RGBW	3,5 m	3 m (1,5 m + 1,5 m)	6 m	5 m (2,5 m + 2,5 m)	10 m	16 m (8 m + 8 m)
MaxLED 1000 Warm white	3 m	2 m (1 m + 1 m)	5 m	4 m (2 m + 2 m)	10 m	12 m (6 m + 6 m)
MaxLED 1000 Daylight	3,5 m	3 m (1,5 m + 1,5 m)	5,5 m	4 m (2 m + 2 m)	10 m	15 m (7,5 m + 7,5 m)

*use with **798.13** Y-Splitter or **706.17** X-Connector

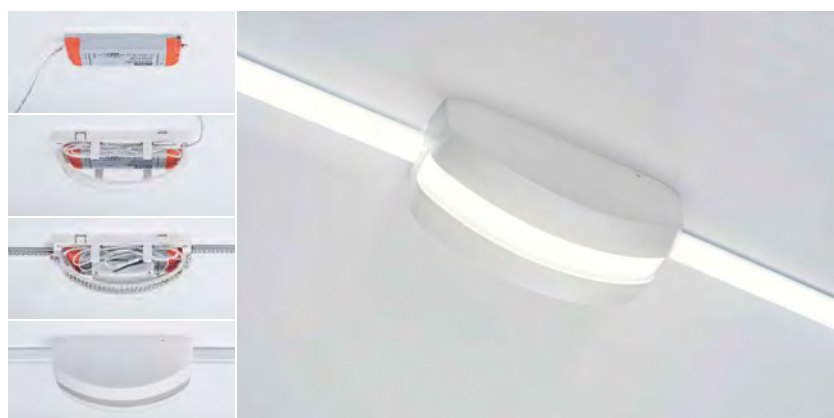
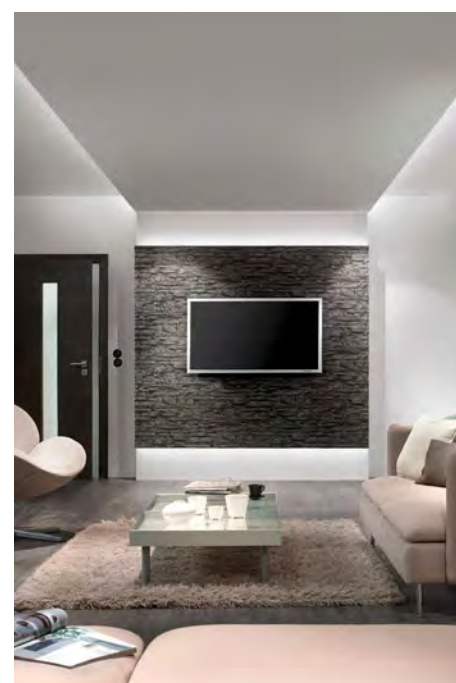

Shining Case

∅90 ∅220 ∅92 mm
EAN 4000870 705162
705.16 **new**

- 🔗 Bílá matná Plast
- 🔗 Biały mat tworzywo sztuczne
- 🔗 Белый матовый Пластик

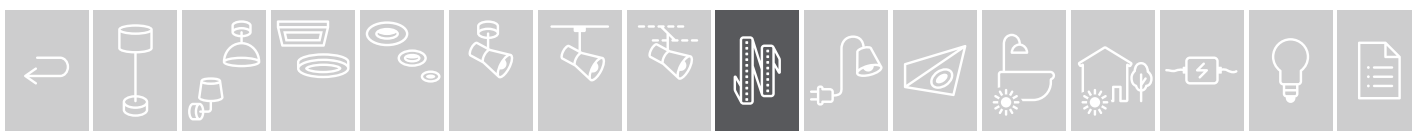

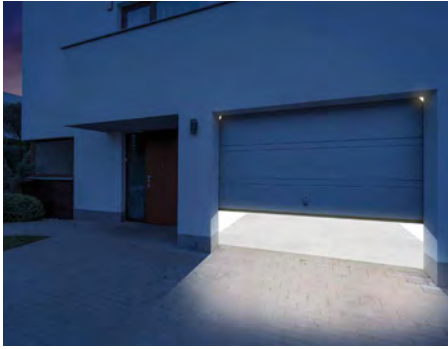

- 🔗 Bílá 📦 Plast
- 🔗 Biały 📦 tworzywo sztuczne
- 🔗 Белый 📦 Пластик

- ▶ Automatické zapínání a vypínání pomocí hlásičů pohybu v noci.
- ▶ Nastavitelná doba 30 vteřin až max. 10 minut
- ▶ 100 ° úhel detekce
- ▶ Poloměr snímání 0-5 m
- ▶ Automatyczne włączanie i wyłączenie w nocy dzięki powiązaniu z czujnikiem ruchu.
- ▶ Regulowany czas 30 s do min. 10 min
- ▶ Kąt wykrywania 100°
- ▶ Zasięg wykrywania 0-5m
- ▶ Автоматическое включение и выключение в темноте благодаря датчику движения.
- ▶ Устанавливаемое время от 30 секунд до 10 минут.
- ▶ Угол охвата 100°
- ▶ Радиус охвата 0–5 м



MaxLED Night PIR Sensor max. 144W 24 V

max. 144 W
DC 24 V
⌀33 ⇄48 ↗35 mm
EAN 4000870 709740
709.74 📦

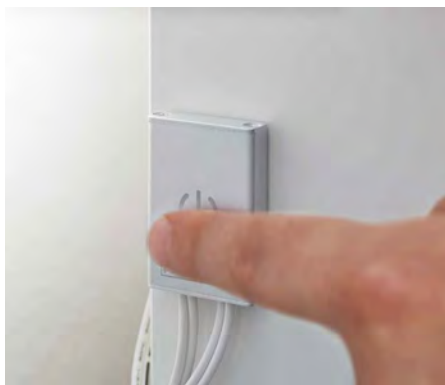

- 🔗 Stříbrná 📦 Kov
- 🔗 Srebrny 📦 metal
- 🔗 Серебро 📦 Металл

- ▶ Zapnutí / vypnutí poklepáním. Při delším stisknutí se stmívá.
- ▶ Vč. paměťového efektu
- ▶ Vč. samolepicích polštářků
- ▶ Włączanie i wyłączenie jednym dotknięciem. Ściemnianie dłuższym przyciśnięciem.
- ▶ Z efektem pamięci
- ▶ Z podkładkami samoprzylepnymi
- ▶ Включение/выключение при касании. Затемнение при более длинном нажатии.
- ▶ С эффектом памяти
- ▶ С клеевыми подушечками



MaxLED Touch Switch max. 144W 24 V

max. 144 W
DC 24 V
⌀8,5 ⇄43 ↗30 mm
EAN 4000870 709757
709.75 📦

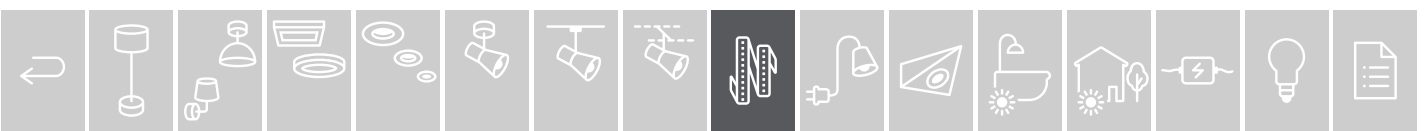
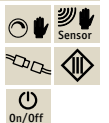

- ▶ Senzor v nejmenším formátu pro jednobarevné LED Strips - velmi vhodné pro profily*
- ▶ Czujniki w kompaktowym formacie do jednokolorowych Strips LED – idealnie nadające się do profili*
- ▶ Компактные датчики для одноцветных светодиодных лент — идеальный вариант для профилей*

- ▶ Přiblížovací spínač (<5 cm) k bezdotykovému ovládní
- ▶ Wyłącznik zbliżeniowy (<5 cm) do sterowania bezdotykowego
- ▶ Бесконтактный выключатель (<5 см) для бесконтактного управления



MaxLED Touchless Sensor

max. 144 W
DC 24 V

∅7 ∓56,5 ∓12,5 mm
EAN 4000870 798409

798.40 new



Touchless 3-5cm

<0,5 s = On/Off

>0,5 s = dim

incl. memory function

*Delta Profil, Duo Profil, Square Profil, Tube Profil, Step Profil ∓=230-237

- ▶ Hlásiče pohybu pro bezdotykové ovládní
- ▶ Czujnik ruchu do sterowania bezdotykowego
- ▶ Датчик движения для бесконтактного управления



MaxLED Night PIR Sensor

max. 144 W
DC 24 V

∅16 ∓56,5 ∓12,5 mm
EAN 4000870 798416

798.41 new

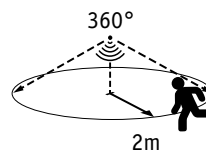

Softstart
0-100% = 2s

*Delta Profil, Duo Profil, Square Profil, Tube Profil, Step Profil ∓=230-237

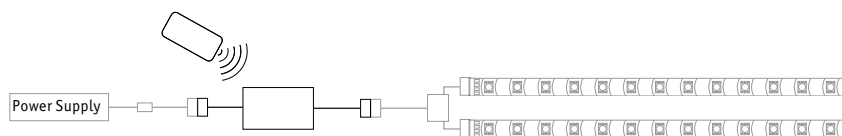

- ∓ Біла ∓ Пласт
- ∓ Білий ∓ tworzywo sztuczne
- ∓ Белый ∓ Пластик

- ▶ Pro spínání nebo stmívání jednotlivých pásek MaxLED
- ▶ Infračervené ovládní: Nutná přímá optická viditelnost mezi vysílačem a přijímačem
- ▶ Dálkové ovládní 2,4 GHz: Není třeba přímá optická viditelnost mezi vysílačem a přijímačem, vhodné pro skrytou instalaci
- ▶ Do sterowania lub przyciemniania poszczególnych taśm MaxLED
- ▶ Controller na podczerwień: nie wymaga „kontaktu wzrokowego” z odbiornikiem
- ▶ Controller radiowy 2,4 GHz: nie wymaga „kontaktu wzrokowego” z odbiornikiem, idealny do ukrytego montażu
- ▶ Для переключения или изменения яркости отдельных светодиодных линеек MaxLED
- ▶ ИК-контроллер Требуется визуальный контакт с приемником
- ▶ Радиоконтроллер 2,4 ГГц: Не требуется визуального контакта с приемником, идеально для скрытой установки



IR Remote Control

max. 144 W
1xCR 2025/3V

DC 24 V
∅22 ∓50 ∓35 mm

EAN 4000870 706831
706.83



Micro Controller

max. 144 W
2xAAA/1,5V (Micro)

DC 24 V
∅22,5 ∓85 ∓45 mm

EAN 4000870 706190
706.19



RGBW-Controller 2.4GHz

max. 144 W
2xAAA/1,5V (Micro)

DC 24 V
∅20 ∓110 ∓53 mm

EAN 4000870 797976
797.97



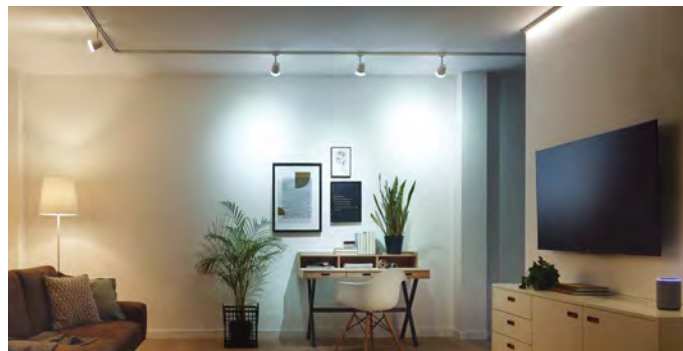
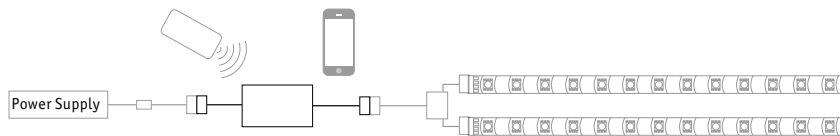

- ↳ Biłá Plast
- ↳ Biały tworzywo sztuczne
- ↳ Белый Пластик



Switch/Dimm Controller

max. 144 W
DC 24 V
⇆19 ⇆39 ↗80 mm
EAN 4000870 500026
500.02



Tunable White Controller

max. 144 W
DC 24 V
⇆19 ⇆39 ↗80 mm
EAN 4000870 500033
500.03



RGBW Controller

max. 144 W
DC 24 V
⇆19 ⇆39 ↗80 mm
EAN 4000870 500040
500.04

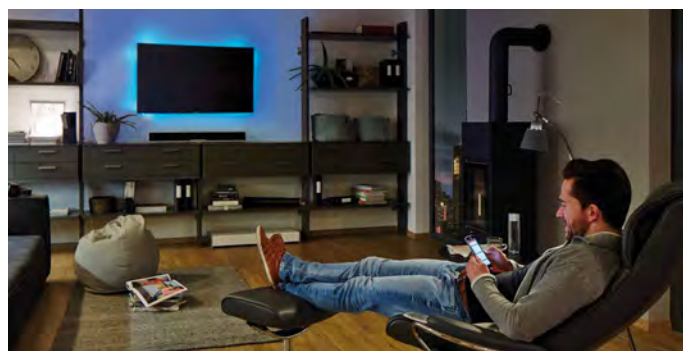

- ↳ Biłá/Šedá Plast
- ↳ Biały/Szary tworzywo sztuczne
- ↳ Белый/Серый Пластик



Switch/Dimm Controller

max. 144 W
DC 24 V
⇆28 ⇆38 ↗95 mm
EAN 4000870 500453
500.45



Tunable White Controller

max. 144 W
DC 24 V
⇆28 ⇆38 ↗95 mm
EAN 4000870 500460
500.46



RGBW Controller

max. 144 W
DC 24 V
⇆28 ⇆38 ↗95 mm
EAN 4000870 500477
500.47

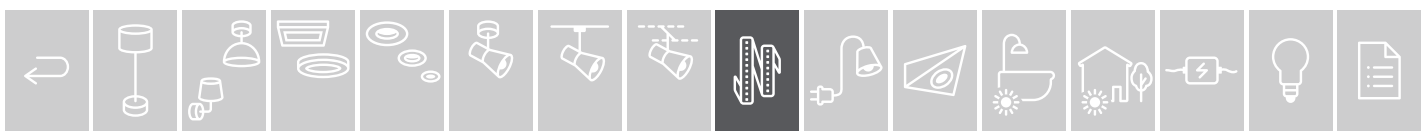



☒ Kov
☒ metal
☒ Металл

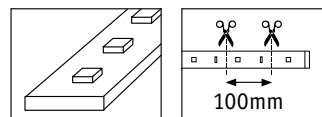

YourLED ECO 160 lm/m 30 LED/m ⬆ 3 mm ⬆ 10 mm 230/12V

● warm white – 3.000 K

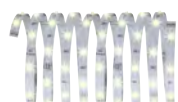

Set

↔ 3 m $\xrightarrow{\text{max.}}$ 6 m | 480 lm | 6,8 W | incl. ⚡ 12 VA 🗣 EAN 4000870 704288 🛒 704.28



Strip

↔ 1 m | 160 lm | 2,4 W EAN 4000870 704592 🛒 704.59

↔ 3 m | 480 lm | 6,8 W EAN 4000870 702543 🛒 702.54

↔ 5 m | 780 lm | 10,5 W EAN 4000870 702550 🛒 702.55

○ neutral white – 4.000 K



Set

↔ 3 m $\xrightarrow{\text{max.}}$ 6 m | 540 lm | 6,8 W | incl. ⚡ 12 VA 🗣 EAN 4000870 704295 🛒 704.29



Strip

↔ 1 m | 180 lm | 2,4 W EAN 4000870 704585 🛒 704.58

↔ 3 m | 540 lm | 6,8 W EAN 4000870 702567 🛒 702.56

↔ 5 m | 900 lm | 10,5 W EAN 4000870 702574 🛒 702.57

🌈 RGB



Set



↔ 3 m $\xrightarrow{\text{max.}}$ 5 m | 330 lm | 14,5 W | incl. ⚡ 24 VA 🗣 EAN 4000870 704301 🛒 704.30



Strip

↔ 3 m | 330 lm | 14,5 W EAN 4000870 702529 🛒 702.52

↔ 5 m | 550 lm | 18 W EAN 4000870 702536 🛒 702.53

↔ 1 m | 110 lm | 6 W EAN 4000870 704608 🛒 704.60



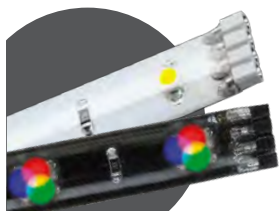
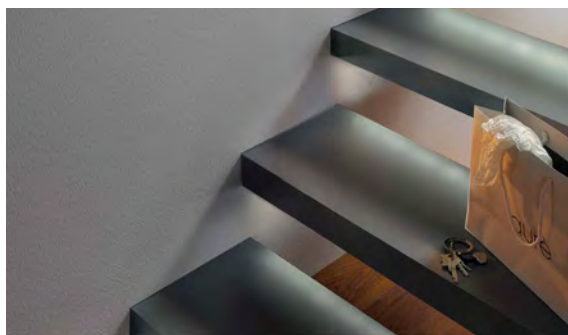

Plast
tworzywo sztuczne
Пластик

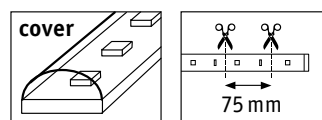

YourLED 265 lm/m 39 LED/m \updownarrow 3 mm \curvearrowright 10 mm 230/12V

warm white – 3.000 K



Set

\curvearrowright 1,5 m $\xrightarrow{\text{max.}}$ 4,8 m	400 lm	4,5 W	incl. ☑ 12 VA	EAN 4000870 703175 703.17
\curvearrowright 3 m $\xrightarrow{\text{max.}}$ 7,5 m	800 lm	7,5 W	incl. ☑ 18 VA	EAN 4000870 703205 703.20

Strip



\curvearrowright 0,97 m	265 lm	3 W		EAN 4000870 702086 702.08
\curvearrowright 3 m	800 lm	7,5 W		EAN 4000870 705926 705.92

daylight – 6.000 K



Set

\curvearrowright 1,5 m $\xrightarrow{\text{max.}}$ 4,8 m	405 lm	4,5 W	incl. ☑ 12 VA	EAN 4000870 703182 703.18
\curvearrowright 3 m $\xrightarrow{\text{max.}}$ 7,5 m	810 lm	7,5 W	incl. ☑ 18 VA	EAN 4000870 703212 703.21

Strip



\curvearrowright 0,97 m	270 lm	3 W		EAN 4000870 702093 702.09
\curvearrowright 3 m	810 lm	7,5 W		EAN 4000870 705933 705.93

RGB



Set



\curvearrowright 1,5 m $\xrightarrow{\text{max.}}$ 3 m	275 lm	10 W	incl. ☑ 18 VA	EAN 4000870 703199 703.19
\curvearrowright 3 m $\xrightarrow{\text{max.}}$ 5 m	550 lm	17,8 W	incl. ☑ 24 VA	EAN 4000870 703229 703.22

Strip



\curvearrowright 0,98 m	184 lm	7 W		EAN 4000870 702109 702.10
\curvearrowright 3 m	550 lm	17,8 W		EAN 4000870 705940 705.94

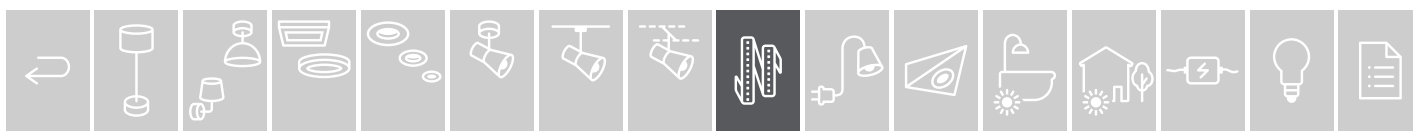

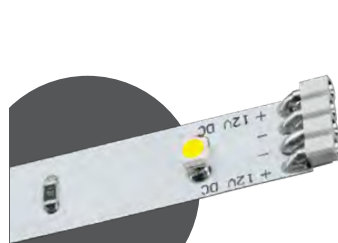

- ✎ Bílá Plast
- ✎ Biały tworzywo sztuczne
- ✎ Белый Пластик

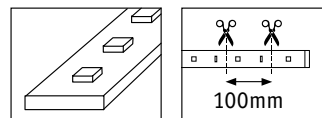

YourLED Eco Comfort Set Touch

230/12V



YourLED Eco Comfort Set Touch
1m expanded max. 2m

incl. 1x2,4W
3.000K
∠ 120°
230/12V, incl. 6 VA
∅3 mm ⇄10,5 mm ⇄1 m
EAN 4000870 709542
709.54



- ✎ Bílá Plast
- ✎ Biały tworzywo sztuczne
- ✎ Белый Пластик

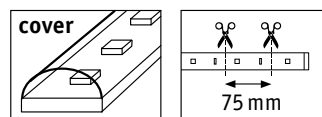

YourLED Comfort Set Night

230/12V



YourLED Comfort Set Night
1m expanded max. 2m

incl. 1x3W
273 lm, 3.000K
∠ 120°
230/12V, incl. 6 VA
∅3 mm ⇄975 mm ⇄10,5 mm ⇄1 m
EAN 4000870 709559
709.55



- ✎ Černá Plast
- ✎ Czarny tworzywo sztuczne
- ✎ Черный Пластик

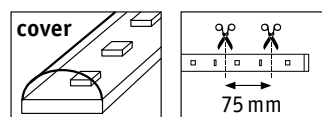

YourLED Comfort Set Lights and Sound

230/12V



YourLED Comfort Set Lights and Sound
3m expanded max. 5m

incl. 1x17,8W
∠ 120°
1xCR 2025/3V
230/12V, incl. 18 VA
∅3 mm ⇄10,5 mm ⇄3 m
EAN 4000870 709566
709.56



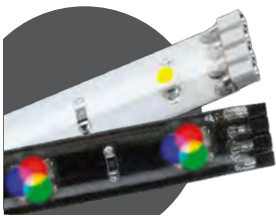

Plast
tworzywo sztuczne
Пластик

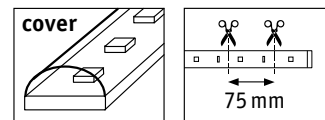

YourLED IP44 265 lm/m 39LED/m \updownarrow 3 mm \nearrow 10 mm 230/12V

 warm white – 3.000K



Set

\leftrightarrow 3 m $\xrightarrow{\text{max.}}$ 7,5 m | 800 lm | 7,5 W | incl. \square 18 VA  EAN 4000870 705100  **705.10**



 RGB



Set

\leftrightarrow 3 m $\xrightarrow{\text{max.}}$ 5 m | 550 lm | 17,8 W | incl. \square 24 VA  EAN 4000870 705124  **705.12**

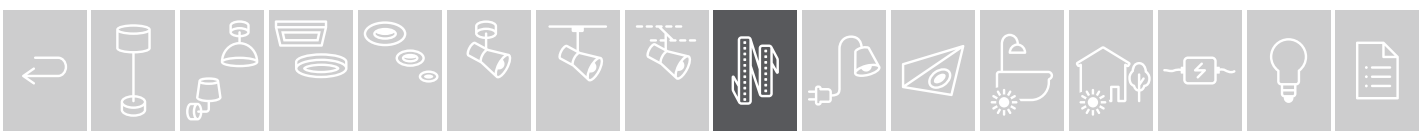

for
RGB Color
□ = 208–211

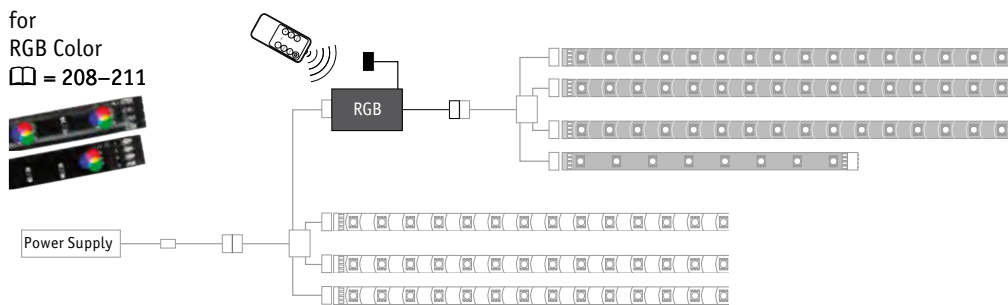

🌀 Bílá 🧱 Plast
🌀 Biały 🧱 tworzywo sztużne
🌀 Бел ый 🧱 Пластик

- ▶ Nu né pro seřízení YourLED a YourLED ECO RGB pásů
- ▶ nřrařer ve é dálkové ovládání s volnou vo bou přednastavených barev a k jemnému doladění jednotlivých barevných h kanálů podle potřeby 4 programy (změna barev, stroboskop, ...)
- ▶ P ynulé stmívání
- ▶ Konieczne do regulacji taśm YourLED i YourLED ECO RGB
- ▶ Pilot na podczewień do wyboru standardowych k lorów i precyzyjnej regulacji poszczególnych kanałów wedle potrzeby – 4 programy (zmiana kolorów, k , itp)
- ▶ Płynne ściemnianie
- ▶ Необходимо для настройки линеек RGB YourLED и YourLED ECO
- ▶ ИК дистанционное управление со свободным выбором заданных цветов, а также при необходимости для точной настройки отдельных цветовых каналов; 4 программы (смена цвета, стробо коп, ...)
- ▶ Плавн е регулирование яркости



RGB-Controller 12V DC

max. 60 W
1xCR 2025/3V
DC 12 V
⇄22 ⇄60 ⇄35 mm
EAN 4000870 702024
702.02



for
RGB Color
□ = 208–211

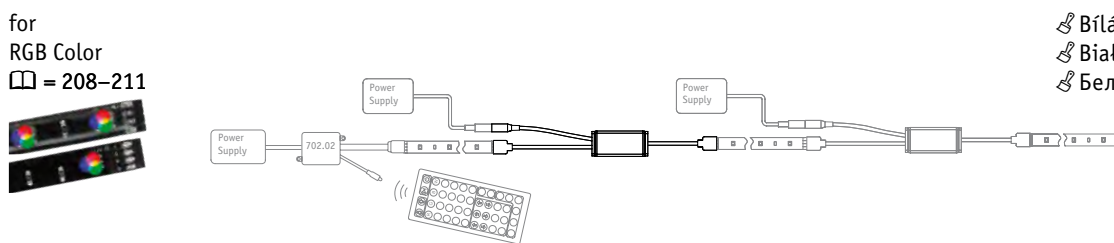

🌀 Bílá 🧱 Plast
🌀 Biały 🧱 tworzywo sztużne
🌀 Бел ый 🧱 Пластик

- ▶ K posílení řídícího signálu dálkového ovládání RGB systému Y urLED, ř výrobku 702 02
- ▶ To umožňuje synchronní řízení větších pásových systémů YourLED ebo YourLED ECO RGB pomocí dálkového ovládání.
- ▶ Pro zvýšení výkonu systému je p ostřednictvím každého zesilovače připojen jeden přídavný transformátor (Power Supply)
- ▶ Wzmacn a sygnał st rujący sterownika RGB YourLED art. 702 02.
- ▶ Umożliwia synchroniczne sterowanie większymi systemami taśm diodowych Y urLED lub You LED ECO RGB za pomocą pilota
- ▶ Nad każdym wzmacniaczem będzie podłączony dodatkowy zasilacz w celu zwiększenia wydajności systemu
- ▶ Для усиления сигнала управления с контроллера RGB You LED (арт № 702.02)
- ▶ Тем амым, с помощью дистанционного управления возможно синхр нное управление светодиодными линейками YourLED больших размеров или светодиодными линейками RGB YourLED ECO.
- ▶ Для расширения возможностей системы через каждый усилитель подсоединяется дополнительный блок питания



RGB Amplifier

max. 60 W
DC 12 V
⇄8 ⇄51 ⇄27 mm
EAN 4000870 709122
709.12

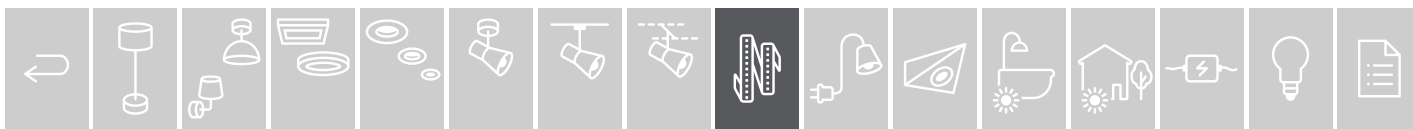

for
Strip
□ = 208–211

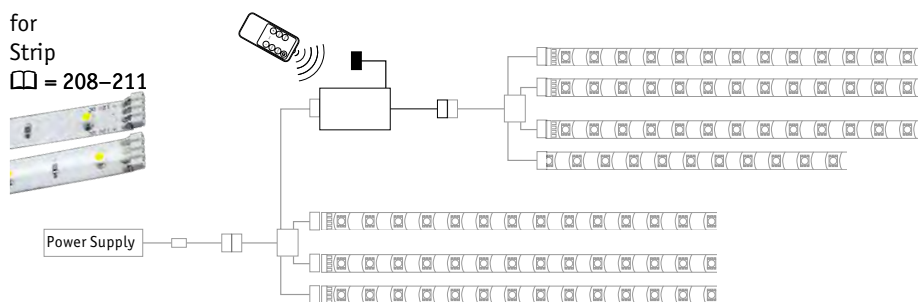

↳ Bílá Plast
↳ Biały tworzywo sztużne
↳ Бел й Пластик

- ▶ Pro zapínání nebo stmívání jednobarevných pásů YourLED nebo YourLED ECO
- ▶ K trolér s álkovým ovládáním nabízí pohodlí a nadch e Vá příjemným stmívatelným náladovým osvětlením.
- ▶ Do przelączania lub ściemniania jednokolorowych YourLED ub YourLED ECO pasków
- ▶ Sterownik ze zdalnym sterowaniem zapewnia wygodę i zachwyca p zyjennym, nastrojowym światłem
- ▶ Контроллер с дистанционным управлением обеспечивает удобную настройку и приятное освещение с регулируемой яркостью.



Dimm/Switch Controller IR

max. 60 W
1xCR 2025/3V
DC 12 V
∅22 ⇄63 ∅35 mm
EAN 4000870 704615
704.61



for
Strip
□ = 208–211

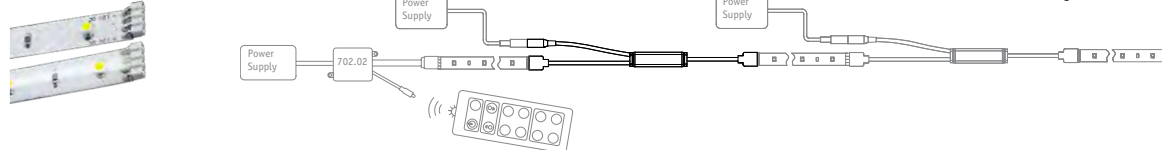

↳ Bílá Plast
↳ Biały tworzywo sztużne
↳ Бел й Пластик

- ▶ K posílení řídicího signálu kontroléru stmívání/zapínání You LED, č. výrobku 704.61
- ▶ To umožňuje pomocí dálkového ovládání synchronní stmívání nebo zapínání větších jednobarevných pásových systémů YourLED nebo YourLED ECO
- ▶ Pro zvýšení výkonu systému je pros řednictvím každého zesilovače připojen jeden přidavný transformátor (Power Supply)
- ▶ Do wzm cnienia sygnálu sterującego ze sterownika ściemniania/przelączania YourLED, art. 704.61
- ▶ W ten sposób poprzez zdalne sterowanie można synchronicznie ściemnić lub przelączać większe, jednokolorowe YourLED lub YourLED ECO układy pasków
- ▶ Nad każdym wzmacniaczem będzie podłączony dodatkowy zasilacz w celu zwiększenia wydajności systemu
- ▶ Для усиления управляющего сигнала от к нтроллера YourLED (артик. 704.61), обеспечивающего затемнение/коммутацию
- ▶ Дает возможность через дистанционное управление синхронно приглушать/коммутировать большеразмерные монохромные YourLED или YourLED ECO системы
- ▶ Для расширения возможностей системы через каждый усилитель подсоединяется дополнительный блок питания



Mono Color Amplifier

max. 60 W
DC 12 V
∅8 ⇄50 ∅15 mm
EAN 4000870 709115
709.11



Maximum total length of your system:	15W		48W		60W	
	→	→	↔	→	↔	
YourLED	5 m	10 m	20 m (10 m + 10 m)	12 m	24 m (12 m + 12 m)	
YourLED ECO	6 m	12,5 m	25 m (12,5 m + 12,5 m)	15 m	30 m (15 m + 15 m)	
YourLED RGB	2 m	4 m	8 m (4 m + 4 m)	5 m	10 m (5 m + 5 m)	
YourLED ECO RGB	2,5 m	6 m	12 m (6 m + 6 m)	8 m	16 m (8 m + 8 m)	

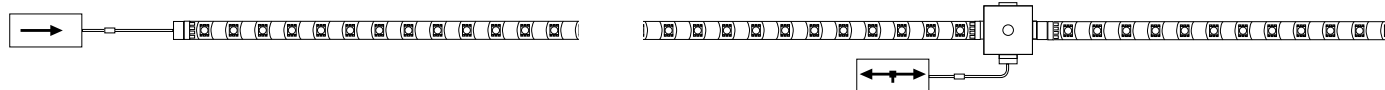

→ Maximální délka pro stripy zasazené ihned za sebe.

↔ První hodnota v závorkách pod celkovou délkou uvádí maximální vzdálenost, kterou lze přemostit přímo pomocí trať. Na plnou délku potřebujete pro rozložení výkonu navíc spojovací box nebo x konektor. U dalších odboček se celková délka zmenšuje. Pro výpočet velikosti transformátoru sečtěte jednotlivé hodnoty wattů stripů.

→ Maksymalna długość połączonych ze sobą Strips.

↔ Pierwsza wartość w nawiasach pod długością całkowitą oznacza maksymalną długość odcinka, który można podłączyć bezpośrednio do transformatora. Do realizacji odcinka o pełnej długości wymagany jest dodatkowo Junction-Box lub Connector X, który umożliwi rozdział mocy. Kolejne odgażenienia powodują skrócenie długości całkowitej. Aby ustalić parametry transformatora, należy zsumować moce pojedynczych taśm Strip wyrażone w watach.

→ Максимальная длина для линеек (Strips), вставляемых одна за одной.

↔ Первое значение в скобках под общей длиной соответствует максимальной длине, которую можно подключить непосредственно с трансформатором. Для все длины вам дополнительно потребуется коммутатор Junction-Box или коннектор X-Connector для распределения нагрузки. При следующих разветвлениях общая длина уменьшается. Для расчета размера трансформатора сложите значения напряжений для отдельных линеек (Strips).



Power Supply 230/12V DC

max. 15 W
230/12 V, incl. 15 VA
18 ↔ 40 125 mm
EAN 4000870 701997
701.99



- Šedá/Černá ▣ Plast
- Szary/Czarny ▣ tworzywo sztuczne
- Серый/Черный ▣ Пластик



Power Supply 230/12V DC

max. 48 W
230/12 V, incl. 48 VA
40 ↔ 55 135 mm
EAN 4000870 702000
702.00



- Šedá/Černá ▣ Plast
- Szary/Czarny ▣ tworzywo sztuczne
- Серый/Черный ▣ Пластик



Power Supply 60W 230/12V DC IP65

max. 60 W
230/12 V, incl. 60 VA
40 ↔ 60 225 mm
EAN 4000870 702017
702.01



- Šedá/Černá ▣ Plast
- Szary/Czarny ▣ tworzywo sztuczne
- Серый/Черный ▣ Пластик





Sensor 10°
50-10mm
on/off

↳ Bílá Plast
↳ Biały tworzywo sztuczne
↳ Белый Пластик

- ▶ Při bližovací spínač k zapínání a vypínání pásů LED a jiných produktů
- ▶ Max. 75 W (magnetické transformátory)
- ▶ Max. 60 W (elektronická zátěž)
- ▶ Max. 250 W (žárovky)

- ▶ Wyłącznik zbliżeniowy do załączania/wyłączania pasków LED i innych produktów
- ▶ Maks. 75 W (transformatory magnetyczne)
- ▶ Maks. 60 W (obciążenie zastępcze)
- ▶ Maks. 250 W (żarówki)

- ▶ Безконтактный переключатель для включения / выключения светодиодных лент LED и других изделий
- ▶ Макс. 75 Вт (магнитные трансформаторы)
- ▶ Макс. 60 Вт (электронная нагрузка)
- ▶ Макс. 250 Вт (лампы накаливания)



PIR-Sensor 230V

max. 60W
230V
19 ∅17,5 ↔85 ↗36 mm
EAN 4000870 704516
704.51



for Strip
 = 208-211

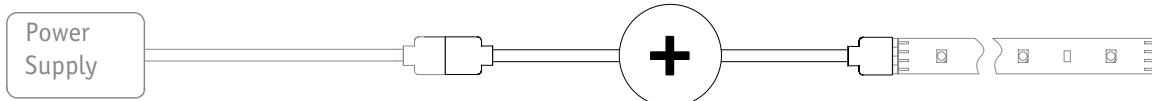
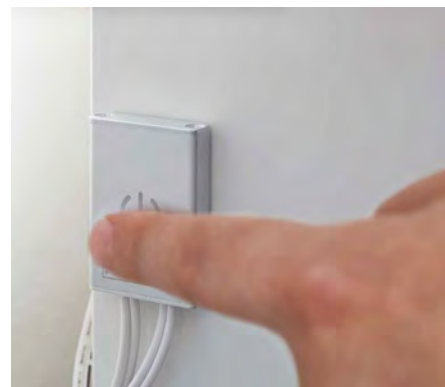

Sensor 120°
0,5-5m
5s-60s



↳ Bílá Plast
↳ Biały tworzywo sztuczne
↳ Белый Пластик

R
max. 60W
DC 12V
18 ∅50 ↗36 mm
EAN 4000870 707265
707.26



↳ Bílá Plast
↳ Biały tworzywo sztuczne
↳ Белый Пластик

/ t
max. 60W
DC 12V
15 ∅60 ↗26 mm
EAN 4000870 707272
707.27



- ▶ Zapíná při pohybu a za tmy
- ▶ Nastavitelná doba svícení a stmívací senzor
- ▶ Max. 60W
- ▶ Vhodné k ovládání jednobarevných stripů 3000K, 4000K, 6000K

- ▶ Włącza się po wykryciu ruchu i w ciemności
- ▶ Możliwość ustawienia czasu świecenia i zadziałania czujnika zmierzchowego
- ▶ Max. 60W
- ▶ Nadaje się do sterowania jednobarwnymi taśmami Strip 3000K, 4000K, 6000K

- ▶ Включается при движении в темное время суток
- ▶ Регулировка времени включения и датчика затемнения
- ▶ Max. 60W
- ▶ Подходит для управления одноцветными линейками Strips 3000 K, 4000 K, 6000 K



<10 Lux
100°
0-5m
30 s-10 min



YourLED Night PIR Sensor

max. 60W
DC 12V
⌀31 ⇄48 ⌀36 mm
EAN 4000870 709610
709.61



- 👉 Stříbrná 📦 Plast
- 👉 Srebrny 📦 tworzywo sztuczne
- 👉 Серебро 📦 Пластик

- ▶ Zapíná při pohybu a za tmy
- ▶ Nastavitelná doba svícení a stmívací senzor
- ▶ Max. 60W
- ▶ Vhodné k ovládání jednobarevných stripů 3000K, 4000K, 6000K

- ▶ Włącza się po wykryciu ruchu i w ciemności
- ▶ Możliwość ustawienia czasu świecenia i zadziałania czujnika zmierzchowego
- ▶ Max. 60W
- ▶ Nadaje się do sterowania jednobarwnymi taśmami Strip 3000K, 4000K, 6000K

- ▶ Включается при движении в темное время суток
- ▶ Регулировка времени включения и датчика затемнения
- ▶ Max. 60W
- ▶ Подходит для управления одноцветными линейками Strips 3000 K, 4000 K, 6000 K

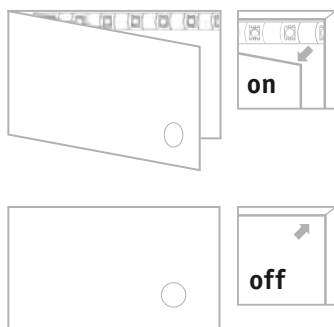

Magnetic Switch

max. 60W
DC 12V
⌀13,5 ⇄40 ⌀20 mm
EAN 4000870 709108
709.10



- 👉 Bílá 📦 Plast
- 👉 Biały 📦 tworzywo sztuczne
- 👉 Белый 📦 Пластик

- ▶ Pohodlné zapínání a stmívání dotykem
- ▶ Dotykový spínač k modernímu ovládání proužků YourLED Strips
- ▶ Vhodné k ovládání jednobarevných stripů 3000K, 4000K, 6000K
- ▶ Jednoduchá montáž se samolepicími polštářky
- ▶ Vč. paměťového efektu

- ▶ Wygodne włączanie/wyłączanie i ściemnianie poprzez dotknięcie
- ▶ Przełącznik dotykowy do nowoczesnego sterowania taśmami YourLED
- ▶ Nadaje się do sterowania jednobarwnymi taśmami Strip 3000K, 4000K, 6000K
- ▶ Łatwy montaż dzięki podkładkom samoprzylepnym
- ▶ Z efektem pamięci

- ▶ Удобное включение и регулировка яркости нажатием
- ▶ Сенсорный выключатель для современного управления светодиодными линейками YourLED
- ▶ Подходит для управления одноцветными линейками Strips 3000 K, 4000 K, 6000 K
- ▶ Простой монтаж с использованием клейких подушечек
- ▶ С эффектом памяти



Touch Switch

max. 60W
DC 12V
⌀8,5 ⇄43 ⌀30 mm
EAN 4000870 709139
709.13



- 👉 Stříbrná 📦 Plast
- 👉 Srebrny 📦 tworzywo sztuczne
- 👉 Серебро 📦 Пластик

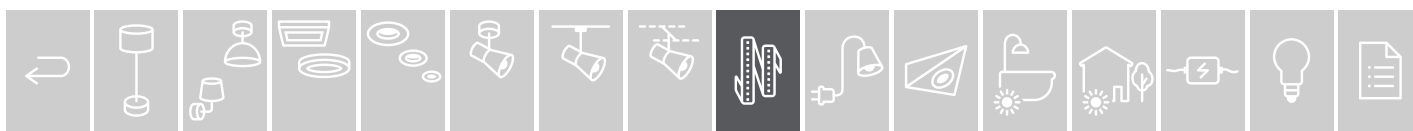

- ▶ Miniaturní spínač k praktickému ovládní proužků YourLED Strips
- ▶ Vhodné k ovládní jednobarevných stripů 3000K, 4000K, 6000K
- ▶ Przełącznik Mini umożliwiające praktyczne sterowanie taśmami YourLED
- ▶ Nadaje się do sterowania jednobarwnymi taśmami Strip 3000K, 4000K, 6000K
- ▶ Мини-выключатель для практичного управления светодиодными линейками YourLED
- ▶ Подходит для управления одноцветными линейками Strips 3000 K, 4000 K, 6000 K

**Cord Switch**

max. 60 W
DC 12 V
±5,5 ↔32 ±12 mm
EAN 4000870 709146
709.14



- 👉 Bílá 📦 Plast
- 👉 Biały 📦 tworzywo sztuczne
- 👉 Белый 📦 Пластик

- ▶ Tlumič spínač k řízení proužků YourLED Strips závislému na denním světle – přináší komfort a bezpečnost
- ▶ Vhodné k ovládní jednobarevných stripů 3000K, 4000K, 6000K
- ▶ Pevně definovaná citlivost (<20 lx = rozsvícení světla)
- ▶ Jednoduchá montáž se samolepicími polštářky
- ▶ Przełącznik zmiernychowy do sterowania taśmami YourLED zależnego od natężenia światła – komfort i bezpieczeństwo
- ▶ Nadaje się do sterowania jednobarwnymi taśmami Strip 3000K, 4000K, 6000K
- ▶ Zdefiniowana czułość (< 20 luksów = włączenie światła)
- ▶ Łatwy montaż dzięki podkładkom samoprzylepnym
- ▶ Фотореле для управления светодиодными линейками YourLED обеспечит комфорт и безопасность
- ▶ Подходит для управления одноцветными линейками Strips 3000 K, 4000 K, 6000 K
- ▶ Четко заданная чувствительность (< 20 лк = свет вкл.)
- ▶ Простой монтаж с использованием клейких подушечек

**Twilight Sensor**

max. 60 W
DC 12 V
±8,5 ↔43 ±30 mm
EAN 4000870 709153
709.15



- 👉 Stříbrná 📦 Plast
- 👉 Srebrny 📦 tworzywo sztuczne
- 👉 Серебро 📦 Пластик

- ▶ Přibližovací spínač zapíná nebo vypíná od 3 cm
- ▶ Dotykový spínač k bezdotykovému ovládní proužků YourLED Strips
- ▶ Vhodné k ovládní jednobarevných stripů 3000K, 4000K, 6000K
- ▶ Jednoduchá montáž se samolepicími polštářky
- ▶ Przełącznik zbliżeniowy załącza lub wyłącza taśmy od 3cm
- ▶ Przełącznik dotykowy do bezdotykowego sterowania taśmami YourLED
- ▶ Nadaje się do sterowania jednobarwnymi taśmami Strip 3000K, 4000K, 6000K
- ▶ Łatwy montaż dzięki podkładkom samoprzylepnym
- ▶ Бесконтактный выключатель срабатывает на расстоянии до 3 см
- ▶ Сенсорный выключатель для бесконтактного управления светодиодными линейками YourLED
- ▶ Подходит для управления одноцветными линейками Strips 3000 K, 4000 K, 6000 K
- ▶ Простой монтаж с использованием клейких подушечек

**PIR-Sensor**

max. 60 W
DC 12 V
±8,5 ↔43 ±30 mm
EAN 4000870 709160
709.16



- 👉 Stříbrná 📦 Plast
- 👉 Srebrny 📦 tworzywo sztuczne
- 👉 Серебро 📦 Пластик

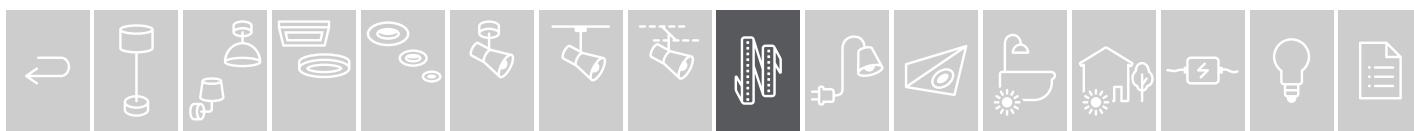

for
RGB Color
□□=208-210



- ▶ Zvukový snímač RGB Sound Sensor – zachycuje tóny a hudbu a přeměňuje je na dynamickou modulaci světla s proužky YourLED RGB Strips – skvělé světlo na párty
- ▶ Czułnik RGB-Sound – wykrywa dźwięki oraz muzykę i przetwarza je na dynamiczne efekty świetlne taśm You LED RGB – doskonale oświetlenie Party
- ▶ RGB-датчик звука регистрирует звуки и музыку и преобразует их в динамичное ветопредставление с помощью светодиодных линеек YourLED RGB — отличный свет для вечеринок.
- ▶ Vhodné k ovládání barevných RGB stripů
- ▶ Nadaje się do sterowania kolorowymi taśmami RGB Strip
- ▶ Подходит для управления цветными линейками (Strips) RGB



☞ Če ná P ast
☞ Czarny tworzywo sztuczne
☞ Черный Пластик

RGB-Sound-Sensor

max. 60 W
1xCR 2025/3V
DC 12 V
⇄22 ⇄60 ⇄35 mm
EAN 4000870 709177
709.17

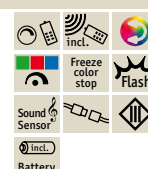

for
Strip
□□=208-211

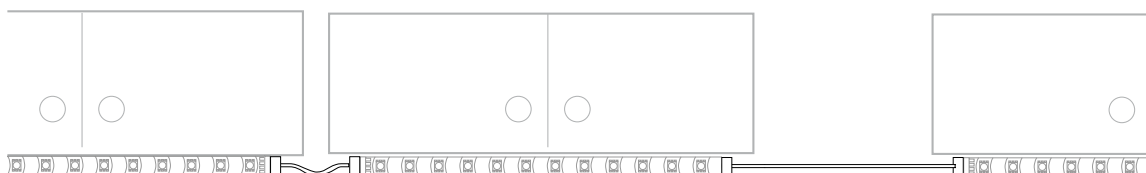

☞ Biłá Plast
☞ Biły tworzywo sztuczne
☞ Белый Пластик



Flex-Connector 10cm

⇄5 mm ⇄13 mm ⇄0,1 m
EAN 4000870 702154
702.15

C t

⇄13 mm ⇄5 mm ⇄1 m
EAN 4000870 702048
702.04

Flex-Connector 5m

max. 60 W
⇄13 mm ⇄5 mm ⇄5 m
EAN 4000870 702512
702.51

- ▶ Vhodné p o proužky s ochrannou vrstvou i bez ochranné vrstvy YourLED Strips
- ▶ Nadaj się do powlekanych i niepowlekanych taśm YourLED
- ▶ Подходит для светодиодных линеек YourLED с покрытием и без покрытия
- ▶ Vhodné pro všechny profily Paulmann
- ▶ asuje do wszystkich h profili Paulmann
- ▶ Подходит для всех профилей Paulmann



Universal YourLED Connector

max. 60 W
⇄7 ⇄100 ⇄16 mm
EAN 4000870 709184
709.18

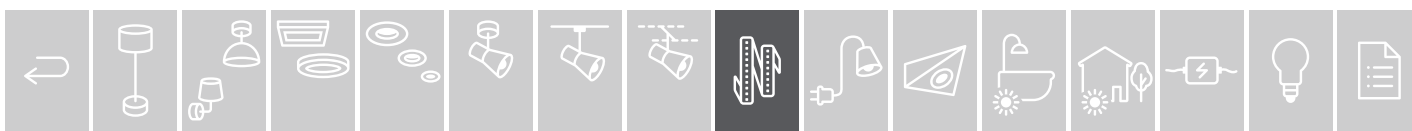



1x
4x 50 cm

👉 Biłá 📦 Plast
👉 Biały 📦 tworzywo sztuczne
👉 Белый 📦 Пластик

Junction-Box

max. 60 W
 \updownarrow 12 \leftrightarrow 30 \nearrow 45 mm
 EAN 4000870 702031
702.03 📦



1x
4x

👉 Biłá 📦 Plast
👉 Biały 📦 tworzywo sztuczne
👉 Белый 📦 Пластик

X-Connector

max. 60 W
 \updownarrow 7 \leftrightarrow 33 \nearrow 33 mm
 EAN 4000870 702826
702.82 📦



2x
2x

👉 Biłá/Černá
👉 Biały/Czarny
👉 Белый/Черный

Edge-Connector 90° Pack

max. 60 W
 \updownarrow 5 \leftrightarrow 23 \nearrow 23 mm
 EAN 4000870 705995
705.99 📦



2x
2x

👉 Biłá/Černá
👉 Biały/Czarny
👉 Белый/Черный

Edge-Connector Pack

max. 60 W
 \updownarrow 12 \leftrightarrow 17 \nearrow 13 mm
 EAN 4000870 703342
703.34 📦



2x

👉 Biłá 📦 Plast
👉 Biały 📦 tworzywo sztuczne
👉 Белый 📦 Пластик

ECO Clip-to-YourLED Connector Pack

max. 60 W
 \updownarrow 6 \leftrightarrow 13 \nearrow 18 mm
 EAN 4000870 704905
704.90 📦



2x
2x

👉 Biłá 📦 Plast
👉 Biały 📦 tworzywo sztuczne
👉 Белый 📦 Пластик

ECO Clip Connector Pack

\updownarrow 6 mm \leftrightarrow 13,5 mm \leftrightarrow 0,5 m
 EAN 4000870 704882
704.88 📦



2x

👉 Biłá 📦 Plast
👉 Biały 📦 tworzywo sztuczne
👉 Белый 📦 Пластик

ECO Clip-to-Clip Connector Pack

max. 60 W
 \updownarrow 6 \leftrightarrow 13,5 \nearrow 14 mm
 EAN 4000870 704899
704.89 📦



5x

👉 Biłá 📦 Plast
👉 Biały 📦 tworzywo sztuczne
👉 Белый 📦 Пластик

Mounting Pack

\updownarrow 23,5 \leftrightarrow 36,5 \nearrow 9,5 mm
 EAN 4000870 709597
709.59

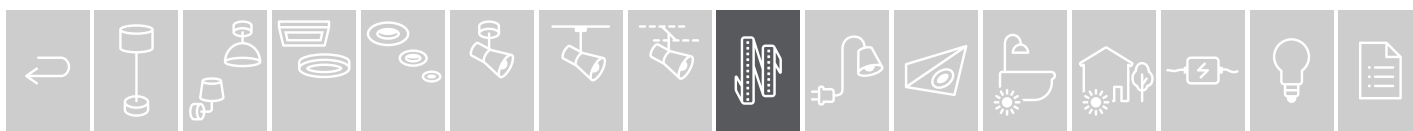



- ↳ Bílá Plast
- ↳ Biały tworzywo sztuczne
- ↳ Белый Пластик

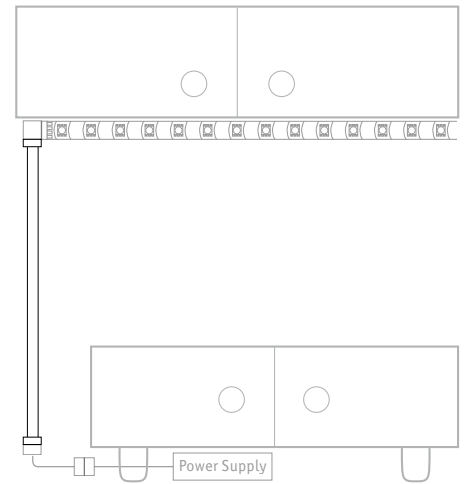

Flat Connector

max. 60 W

∅10 mm ⇔ 19 mm ↗16,5 mm ⇔ 3 m

EAN 4000870 704868

704.86



- ↳ Průhledná Plast
- ↳ Przezroczysty tworzywo sztuczne
- ↳ Прозрачный Пластик

- ▶ K dosažení ochrany IP na potažených YourLED pásech
- ▶ Chrání spojovací místa mezi pásy a systémovými zástrčkami
- ▶ Smršťovací poměr 4:1
- ▶ Pro 5–6 spojů

- ▶ Pozwala uzyskać stopień ochrony IP dla taśm powlekanych YourLED
- ▶ Chroni połączenia między taśmami a wtyczkami systemowymi
- ▶ Stosunek kurczenia 4:1
- ▶ Do 5-6 połączeń

- ▶ Для достижения степени защиты IP на линейках YourLED с покрытием
- ▶ Защищает места соединений между линейками и системными разъемами
- ▶ Коэффициент усадки 4:1
- ▶ На 5–6 соединений



Water Protection

∅14 ⇔ 150 mm

EAN 4000870 702475

702.47



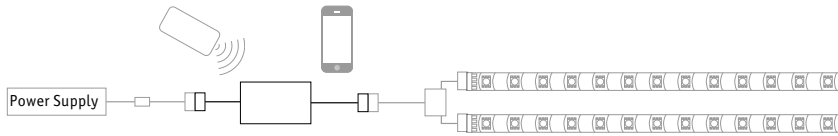

- 🔌 Біла 📦 Plast
- 🔌 Biały 📦 tworzywo sztuczne
- 🔌 Белый 📦 Пластик



YourLED Switch/Dimm Controller

max. 60 W
DC 12V
↑19 ↔39 ↗80 mm
EAN 4000870 500385
500.38 📦



YourLED RGB Controller

max. 60 W
DC 12V
↑19 ↔39 ↗80 mm
EAN 4000870 500392
500.39 📦



YourLED Switch/Dimm Controller

max. 60 W
DC 12V
↑28 ↔38 ↗95 mm
EAN 4000870 500484
500.48 📦



YourLED RGB Controller

max. 60 W
DC 12V
↑28 ↔38 ↗95 mm
EAN 4000870 500491
500.49 📦

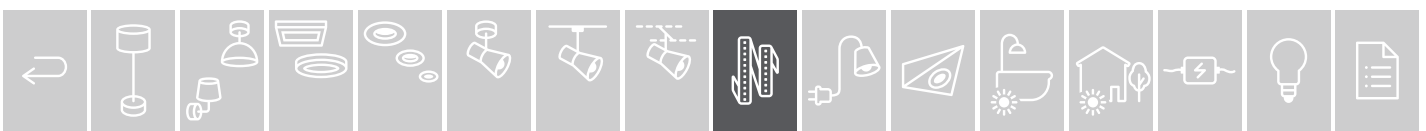



- 👉 Bílá 🏠 Plast
- 👉 Biały 🏠 tworzywo sztuczne
- 👉 Белый 🏠 Пластик

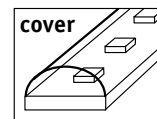

Flaex LED



not incl.
Remote Control
500.01



Flaex LED Strip Set 5m RGB

incl. 1x18 W
536 lm
✶ 120°
230/12 V, incl. ⚡ 24 VA
⇅ 3 mm ⇨ 10,5 mm ⇄ 5 m
EAN 4000870 500057
500.05

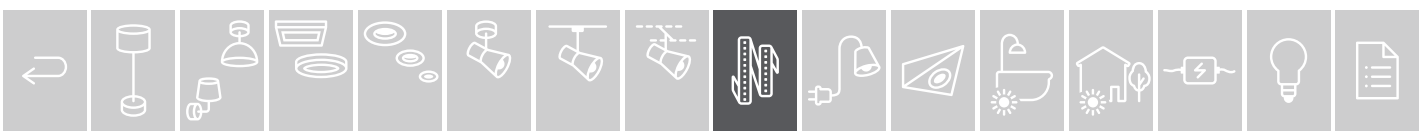

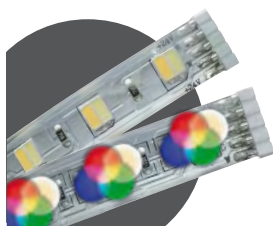

- 🔧 Bílá 📦 Plast
- 🔧 Biały 📦 tworzywo sztuczne
- 🔧 Белый 📦 Пластик

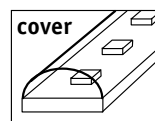

Reflex LED

 tunable white

 not incl. Remote Control 500.67

 zigbee



Reflex LED Strip Set 3m Tunable White

incl. 1x20 W
 1.650-1.740 lm, 3.000 - 6.500 K
 $\sphericalangle 120^\circ$
 230/24 V, incl. \pm 20 VA
 \varnothing 3 mm \varnothing 12,5 mm \leftrightarrow 3 m
 EAN 4000870 500804
500.80

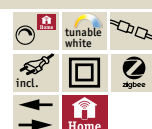

 RGBW

 not incl. Remote Control 500.67

 zigbee



Reflex LED Strip Set 3m RGBW

incl. 1x20 W
 750-780 lm, 3.000 K
 $\sphericalangle 120^\circ$
 230/24 V, incl. \pm 20 VA
 \varnothing 3 mm \varnothing 12,5 mm \leftrightarrow 3 m
 EAN 4000870 500811
500.81

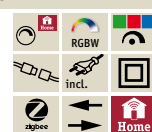

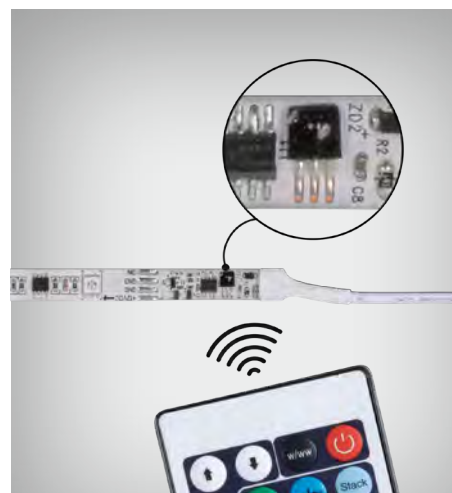

- ▶ Kompletní sady: Nalepit, zapojit zástrčku, rozsvítit.
- ▶ 164 užasných funkcí od jednoduchých změn barev až po běžící světlo nabízí širokou variabilitu
- ▶ Jednoduché ovládání dodávaným dálkovým ovládáním
- ▶ Bez boxu s přijímačem – infračervený přijímač se nachází přímo na stripu, takže nezabírá mnoho místa
- ▶ Kompletnie zestawy: wystarczy przykleić, podłączyć wtyczkę, włączyć światło.
- ▶ 164 wspaniałe funkcje od prostej zmiany barwy, aż po efekt fali świetlnej, zapewniają dużą różnorodność oświetlenia
- ▶ Łatwe sterowanie za pomocą dołączonego pilota
- ▶ Bez skrzynki odbiornika – dla oszczędności miejsca odbiornik IR znajduje się bezpośrednio na taśmie Strip
- ▶ Полные комплекты: Приклеить, вставить штекер, включить свет.
- ▶ 164 функции, от простой смены цвета до опции бегущего света, обеспечивают большое разнообразие вариантов освещения
- ▶ Простое управление с помощью прилагаемого пульта дистанционного управления
- ▶ Без коробки приемника — для экономии места ИК-приемник расположен прямо на ленте

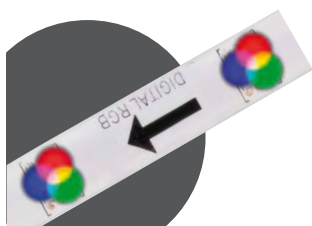

🖱️ Bílá 🏠 Plast
 🖱️ Biały 🏠 tworzywo sztuczne
 🖱️ Белый 🏠 Пластик

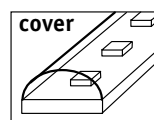

SimpLED Motion new 65 lm/m 30LED/m ⬆️ 3 mm ⬆️ 8 mm 230/24 V



Set



↔️ 10,04 m		650 lm		17 W		incl. 🖱️ 18 VA 🏠	EAN 4000870 705155 🖱️	705.15
↔️ 7,64 m		494 lm		15 W		incl. 🖱️ 18 VA 🏠	EAN 4000870 705148 🖱️	705.14
↔️ 5,04 m		325 lm		10 W		incl. 🖱️ 12 VA 🏠	EAN 4000870 705131 🖱️	705.13

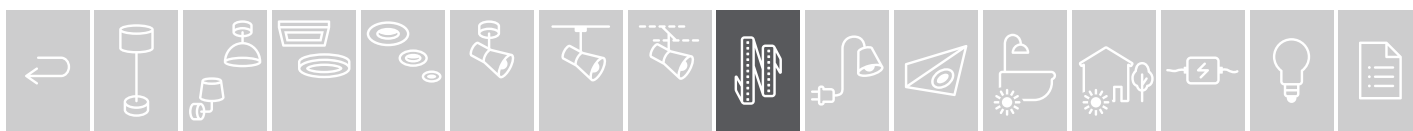

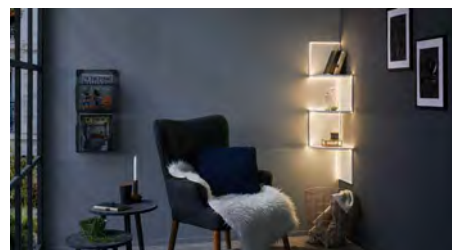

- Stripy FlexLED 3D lze položit v každém směru, jako křivka, roh nebo hrana – všechno bez příslušenství
- S kompletními sadami včetně ovládání můžete hned začít

- Taśmy FlexLED 3D Strip można układać w każdym kierunku, jako łuki, narożniki lub obrzeża – bez dodatkowych akcesoriów
- Kompletnie zestawy zawierające sterownik umożliwiając natychmiastowe rozpoczęcie prac

- Светодиодные линейки (Strips) FlexLED 3D могут укладываться в любом направлении, по кривой линии, под углом или по кромке — без дополнительных принадлежностей
- Комплекты, включающие блок управления, позволяют сразу же использовать изделие



- Bílá Plast
- Biały tworzywo sztuczne
- Белый Пластик

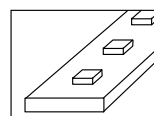

FlexLED 3D

320 lm/m

60 | 42 LED/m

± 3 mm ↗ 8 | 10 mm

230/24V

warm white – 3.000 K

- Stripy mohou být ohnuty na minimální úhel 60°
- Včetně stmívacího vypínače na kabelu

- Taśmy Strip można zginać maksymalnie pod kątem 60°
- Z przełącznikiem ściemniającym na przewodzie

- Линейки (Strips) можно сгибать под углом не более 60°
- Вкл. кабельный реостат

Set

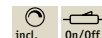

↔ 1,5 m		480 lm		5 W		incl. 6 VA		EAN 4000870 789612	789.61
↔ 3 m		960 lm		8,0 W		incl. 12 VA		EAN 4000870 789629	789.62
↔ 5 m		1.600 lm		10,5 W		incl. 12 VA		EAN 4000870 789636	789.63

RGB

- Stripy mohou být ohnuty na minimální úhel 90°

- Taśmy Strip można zginać maksymalnie pod kątem 90°

- Линейки (Strips) можно сгибать под углом не более 90°

Set



↔ 1,5 m		11 W		incl. 12 VA		EAN 4000870 789643	789.64
↔ 3 m		19 W		incl. 24 VA		EAN 4000870 789650	789.65
↔ 5 m		26 W		incl. 36 VA		EAN 4000870 789667	789.66



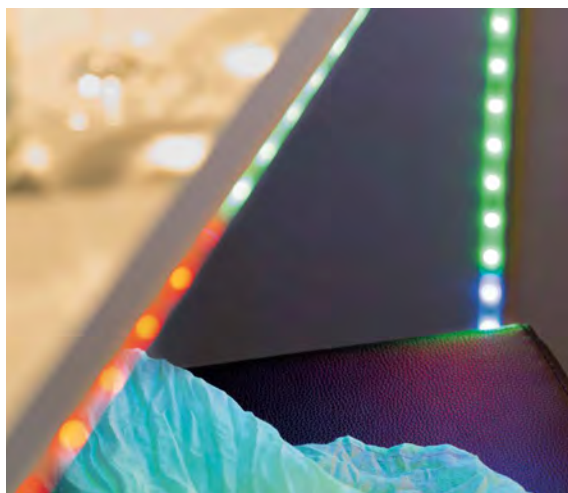

- ▶ Elektronická LED sada pásů s možností zkrácení se 164 funkcemi pro mnohostranné světelné efekty
- ▶ Digitální ovládání umožňuje míchání barev v dynamických rytmech
- ▶ Možnost stmívání a zapínání pomocí dálkového ovládání.
- ▶ Od konce pásu mohou být po segmentech vypnuty vždy 3 LED. Díky tomu je možné pás používat na různých místech v potřebné délce.
- ▶ Zestaw pasków LED z możliwością elektronicznego skrócenia ze 164 funkcjami dla różnorodnych efektów świetlnych
- ▶ Cyfrowe sterowanie pozwala na mieszanie kolorów w dynamicznym rytmie
- ▶ Możliwość ściemniania i przełączania zdalnym sterowaniem.
- ▶ Od końca paska można segmentami wyłączać po 3 LED. Dzięki temu istnieje możliwość zastosowania paska o wymaganej długości w różnych miejscach.
- ▶ Укорачиваемая электроникой светодиодная колодка с 164 функциями для различных световых эффектов
- ▶ Цифровое управление производит цветовые миксы с динамическими ритмами
- ▶ С возможностью приглушения и коммутации через дистанционное управление.
- ▶ Начиная с конца колодки, можно отключать сегменты по 3 светодиода. Это позволяет ставить в разные места колодки нужной длины.



🖱️ Bílá 🏠 Plast
 🖱️ Biały 🏠 tworzywo sztuczne
 🖱️ Белый 🏠 Пластик

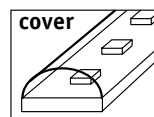

Digital LED Strip Motion Color

30 | 36 LED/m

↕ 3 mm ↗ 10 mm

230/12V



RGB

Set



↕ 3 m		165 lm		10 W		incl. 📶 12 VA	🗉	EAN 4000870 704813	🏷️ 704.81
↕ 5 m		275 lm		16,5 W		incl. 📶 18 VA	🗉	EAN 4000870 704806	🏷️ 704.80



RGBW – W = 3.000 K

Set



		535 lm		5,5 W		incl. 📶 12 VA	🗉	EAN 4000870 709092	🏷️ 709.09
↕ 3 m		1.070 lm		8 W		incl. 📶 24 VA	🗉	EAN 4000870 706961	🏷️ 706.96
↕ 4,8 m		1.710 lm		10,5 W		incl. 📶 24 VA	🗉	EAN 4000870 706978	🏷️ 706.97





- ▶ Kompletní sady: Nalepit, zapojit zástrčku, rozsvítit.
- ▶ Extrémně výkonné pásky LED Strips k osvětlení prostoru
- ▶ Lze ovládat pomocí spínače s funkcí stmívání světla na přívodním kabelu, který je součástí dodávky
- ▶ Kompletne zestawy: wystarczy przykleić, podłączyć wtyczkę, włączyć światło.
- ▶ Ekstremalnie wydajne Strip LED np. do oświetlenia pomieszczenia
- ▶ Możliwość sterowania za pośrednictwem zawartego w zestawie włącznika sznurkowego z funkcją ściemniania
- ▶ Полные комплекты: Приклеить, вставить штекер, включить свет.
- ▶ Чрезвычайно мощные светодиодные ленты, например для освещения помещения
- ▶ Управление через прилагаемый регулятор затемнения на шнуре



- 👉 Bílá 🗪 Plast
- 👉 Biały 🗪 tworzywo sztuczne
- 👉 Белый 🗪 Пластик

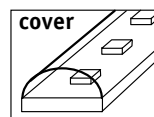

SimpLED Power 1100 lm/m 72 LED/m ↕ 3 mm ↗ 10 mm 230/24 V

● warm white – 3.000 K

Set



↕ 1,5 m		1.650 lm		17 W		incl. ⚡ 24 VA	🔌	EAN 4000870 789551	🛒 789.55
↕ 3 m		3.300 lm		33 W		incl. ⚡ 48 VA	🔌	EAN 4000870 789568	🛒 789.56
↕ 5 m		5.500 lm		50 W		incl. ⚡ 60 VA	🔌	EAN 4000870 789575	🛒 789.57

○ neutral white – 4.000 K

Set



↕ 1,5 m		1.650 lm		17 W		incl. ⚡ 24 VA	🔌	EAN 4000870 789582	🛒 789.58
↕ 3 m		3.300 lm		33 W		incl. ⚡ 48 VA	🔌	EAN 4000870 789599	🛒 789.59
↕ 5 m		5.500 lm		50 W		incl. ⚡ 60 VA	🔌	EAN 4000870 789605	🛒 789.60



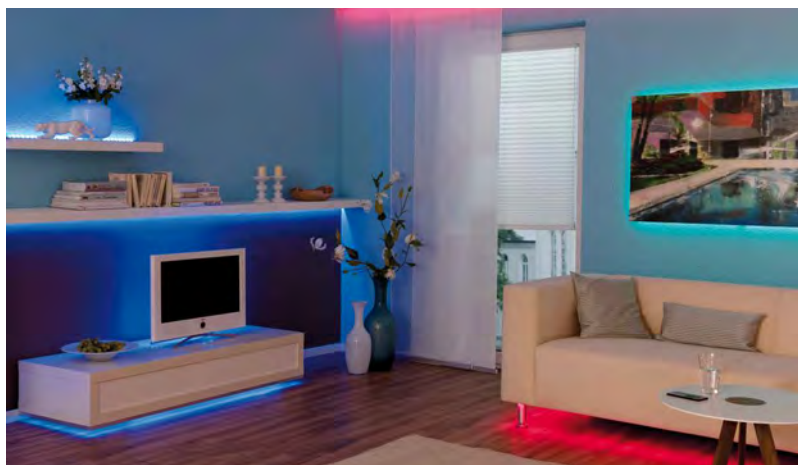

- ▶ Kompletní sady: Nalepit, zapojit zástrčku, rozsvítit.
- ▶ K dostání v různých délkách a barvách světla
- ▶ Verzi RGB lze ovládat dodávaným dálkovým ovládáním
- ▶ Kompletnie zestawy: wystarczy przykleić, podłączyć wtyczkę, włączyć światło.
- ▶ Dostępne w wielu długościach i barwach światła
- ▶ Wersja RGB jest sterowana za pomocą pilota zawartego w zestawie
- ▶ Полные комплекты: Приклеить, вставить штекер, включить свет.
- ▶ Доступно множество вариантов разной длины и цвета освещения
- ▶ Версией RGB можно управлять с помощью прилагаемого пульта дистанционного управления

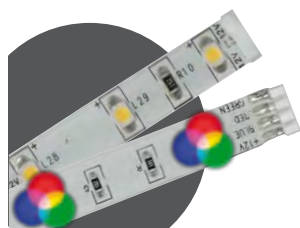

- 🔗 Bílá 🏠 Kov/Plast
- 🔗 Biały 🏠 metal/tworzywo sztuczne
- 🔗 Белый 🏠 Металл/Пластик

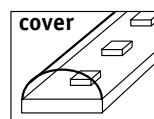

SimpLED 100–190 lm/m 30 | 60 LED/m ⚡ 3 mm ↗ 10 mm 230/12V

RGB

Set



↔ 5 m		505 lm		20 W		incl. ⚡ 24 VA	🔌	EAN 4000870 789780	🛒 789.78
↔ 7,5 m		760 lm		26 W		incl. ⚡ 36 VA	🔌	EAN 4000870 789797	🛒 789.79
↔ 10 m		1.010 lm		28 W		incl. ⚡ 36 VA	🔌	EAN 4000870 789803	🛒 789.80

warm white – 3.000 K

Set



↔ 5 m		960 lm		17 W		incl. ⚡ 18 VA	🔌	EAN 4000870 789728	🛒 789.72
↔ 7,5 m		1.440 lm		20 W		incl. ⚡ 24 VA	🔌	EAN 4000870 789735	🛒 789.73
↔ 10 m		1.920 lm		22 W		incl. ⚡ 36 VA	🔌	EAN 4000870 789742	🛒 789.74

daylight – 6.500 K

Set



↔ 5 m		935 lm		17 W		incl. ⚡ 18 VA	🔌	EAN 4000870 789759	🛒 789.75
↔ 7,5 m		1.402 lm		20 W		incl. ⚡ 24 VA	🔌	EAN 4000870 789766	🛒 789.76
↔ 10 m		1.870 lm		22 W		incl. ⚡ 36 VA	🔌	EAN 4000870 789773	🛒 789.77





- ▶ LED-pásky opláštěné ze všech stran pro dekorativní vnější osvětlení v zahradě, u vchodu do domu, pod střechem, ve vlhkých prostorách a na mnoha jiných místech (IP67 - chráněné proti ponoření do vody).
- ▶ Plug'n'play: kompletní sada připravená k okamžitému zapojení pro jednoduchou instalaci
- ▶ Včet. transformátoru (IP64 - prachotěsné a chráněné proti stříkající vodě).
- ▶ Lze obdržet včet. 1m přívodu - 5m prodlužovací vedení jako příslušenství (IP65 - chráněné proti proudu vody)
- ▶ LED-pásky lze všechny 10cm zkrátit - včet. koncových klapek a silikonového zapečetění
- ▶ K volné instalaci nebo upevnění pomocí plastových svorek (včet.)
- ▶ Ne pro použití v okolí agresivních chemikálií (chlórová voda a jiné)
- ▶ Paski LED osłonięte ze wszystkich stron do dekoracyjnego oświetlenia zewnętrznego w ogrodzie, przy wejściu do domu, pod spadkiem dachu w wilgotnych pomieszczeniach oraz w wielu innych miejscach (IP67 - zabezpieczenie przed działaniem wody przy zanurzeniu).
- ▶ Włącz i używaj: Gotowy do podłączenia kompletny zestaw do łatwego ułożenia
- ▶ Wraz z transformatorem (IP64 - pyłoszczelny i bryzgoszczelny).
- ▶ Dostępny wraz z przewodem zasilającym o długości 1 m, przedłużaczem o długości 5 m (IP65 - ochrona przed strumieniem wody)
- ▶ Wszystkie paski LED posiadają możliwość skrócenia do 10 cm, wraz z końcowymi nakładkami i silikonowym zakończeniem
- ▶ Do dowolnego ułożenia lub zamocowania wraz pałkami z tworzywa sztucznego
- ▶ Nie jest przeznaczony do stosowania w agresywnym środowisku chemicznym (m.in. chlorowana woda)
- ▶ Со всех сторон покрытые оболочкой светодиодные линейки для декоративного наружного освещения в саду, входа в дом, под скатом крыш, в сырых помещениях и многих других местах (IP67 - водонепроницаемость при погружении).
- ▶ Plug'n'play: готовый к подключению комплект для простой прокладки
- ▶ Вкл. трансформатор (IP64 - с защитой от пыли и брызг).
- ▶ Вкл. проводку 1 м - кабель-удлинитель 5 м можно заказать как принадлежности (IP65 - с защитой от водяных струй)
- ▶ Светодиодные линейки можно укорачивать каждые 10 см - концевой колпачок и заделка силиконом вкл.
- ▶ Для свободной прокладки или крепления с помощью пластмассовых скоб (вкл.)
- ▶ Не для применения вблизи с агрессивными химикалиями (хлористым водородом и т.п.)

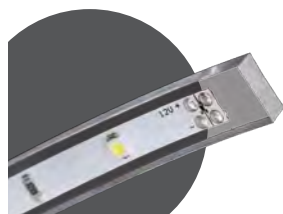

Bílá Plast
 Biały tworzywo sztuczne
 Белый Пластик

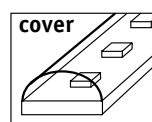
**WaterLED**

140 lm/m

13LED/m

4,5 mm 14 mm

230/12V

 neutral white – 4.000 K
Set

⇄ 3 m		420 lm		7 W		incl. -7,2 VA		EAN 4000870 704196	704.19
⇄ 5 m		700 lm		10,5 W		incl. -12 VA		EAN 4000870 704189	704.18
⇄ 7,5 m		1.000 lm		14 W		incl. -18 VA		EAN 4000870 704172	704.17

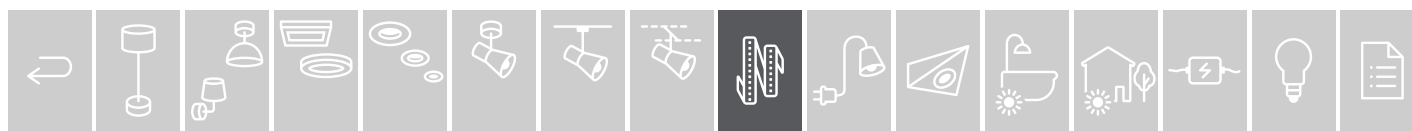



- ▶ Kvalitní dvojitý T profil z eloxovaného hliníku – pro dvoustranné světelné efekty
- ▶ K mnohostrannému osvětlení pomocí pásků LED Strips
- ▶ Dekorační světlo k inscenaci vašich obytných prostorů
- ▶ Difuzor jako volitelné vybavení k rovnoměrnému rozložení světla
- ▶ K montáži na stěnu, na strop nebo do kouta
- ▶ Mnohostranné příslušenství k pokládání, uzavírací profily
- ▶ Včetně vedení kabelu
- ▶ Pozitivní chladič účinek na LED pásy
- ▶ K dostání jako jednotlivé komponenty nebo praktická sada

- ▶ Najwyższej jakości podwójny profil aluminiowy T o anodowanej powierzchni do dwustronnych efektów świetlnych
- ▶ Do wszechstronnego oświetlenia za pomocą Strips LED
- ▶ Dekoracyjne oświetlenie pomieszczeń mieszkalnych
- ▶ Do wyboru z dyfuzorem zapewniającym równomierny rozsył światła
- ▶ Montaż na ścianie, suficie lub w narożniku
- ▶ Różnorodne końcówki profili i akcesoria do układania
- ▶ Prowadnik kabla
- ▶ Taśmy diodowe dające przyjemne uczucie świeżości
- ▶ Dostępne jako komponenty pojedyncze lub w praktycznym zestawie

- ▶ Высококачественный двойной T-профиль из алюминия с анодированной поверхностью - для создания двойных световых эффектов
- ▶ Для разнообразного освещения с помощью светодиодных лент
- ▶ Декоративный свет для освещения жилых помещений
- ▶ Опциональный рассеиватель для равномерного распределения света
- ▶ Для настенного, потолочного или углового монтажа
- ▶ Разнообразные принадлежности для прокладки и отделки профиля
- ▶ Включ. прокладку кабеля
- ▶ Положительный эффект охлаждения для светодиодных линеек
- ▶ Возможен заказ отдельных компонентов или практических комплектов

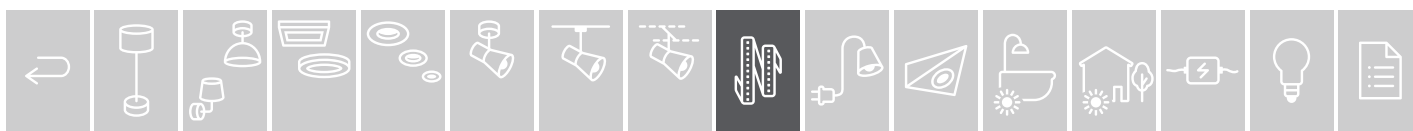

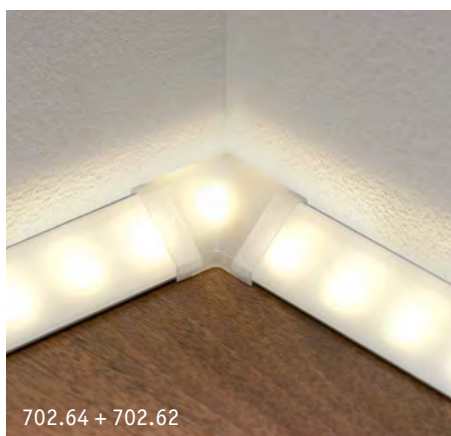

702.64 + 702.62



702.63 + 702.62

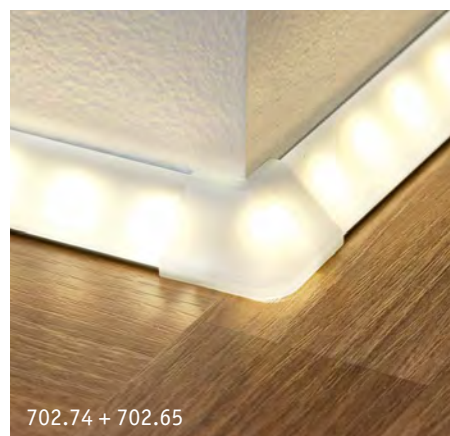

702.74 + 702.65

- ▶ Kvalitní úhelníkový profil z eloxovaného hliníku, včetně difuzoru
- ▶ K mnohostrannému osvětlení pomocí pásků LED Strips
- ▶ Dekorační světlo k inscenaci podlahových lišt a zakončovacích profilů
- ▶ Dodatečné osvětlení užitečných ploch nebo nízkých skříněk
- ▶ Orientační a naváděcí osvětlení stinných nebo nebezpečných míst
- ▶ Mnohostranné příslušenství k pokládání, uzavírací profily
- ▶ Díky úsporným LED možnost použití i jako stálé světlo
- ▶ Pozitivní chladičí účinek na LED pásy
- ▶ Najwyższej jakości aluminiowy profil kątowy o anodowanej powierzchni z dyfuzorem
- ▶ Do wszechstronnego oświetlenia za pomocą Strips LED
- ▶ Dekoracyjne oświetlenie listew przypodłogowych lub zakończeniowych
- ▶ Dodatkowe oświetlenie powierzchni użytkowych lub szafek stojących
- ▶ Oświetlenie prowadzące i orientacyjne ciemnych miejsc
- ▶ Różnorodne końcówki profili i akcesoria do układania
- ▶ Również jako oświetlenie ciągle dzięki energooszczędnym taśmom diodowym
- ▶ Taśmy diodowe dające przyjemne uczucie świeżości
- ▶ Высококачественный угловой профиль из алюминия с анодированной поверхностью, вкл. рассеиватель
- ▶ Для разнообразного освещения с помощью светодиодных лент
- ▶ Декоративный свет для освещения плинтусов или краев объектов
- ▶ Дополнительное освещение рабочих поверхностей или стоек
- ▶ Основной свет и подсветка темных зон или мест повышенной опасности
- ▶ Разнообразные принадлежности для прокладки и отделки профиля
- ▶ Благодаря использованию экономичных светодиодных линеек можно применять также и для непрерывного освещения
- ▶ Положительный эффект охлаждения для светодиодных линеек

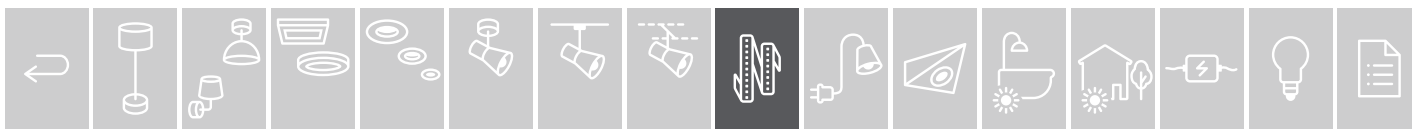

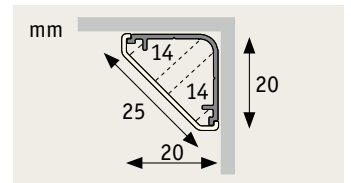
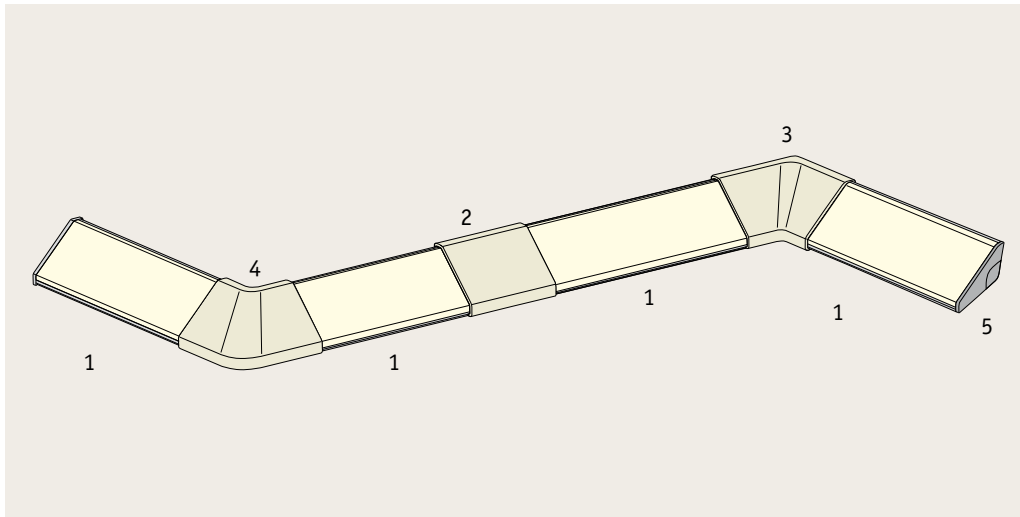
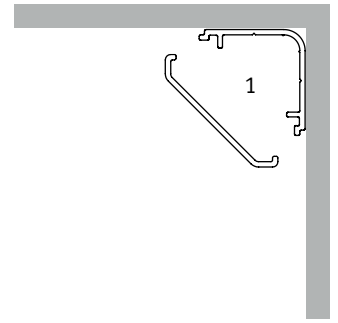

2013

**Delta Profil 2m**

∅20 mm ∅20 mm ⇄2 m
EAN 4000870 702611

702.61

☞ Hliník/Satén ☐ Hliník/Plast

☞ Alu/Satynowy ☐ Alu/tworzywo sztuczne

☞ Алюминий/Сатин ☐ Алюминий/Пластик

Delta Profil 1m

∅20 mm ∅20 mm ⇄1 m
EAN 4000870 702628

702.62**Delta Profil Cover**

∅29 ⇄35 ∅5 mm
EAN 4000870 702635

702.63

☞ Satén ☐ Plast

☞ Satynowy ☐ tworzywo sztuczne

☞ Сатин ☐ Пластик



2x



2x

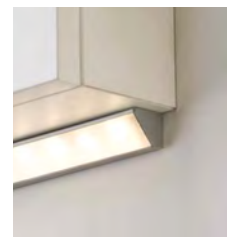

2x

**Delta Profil Inside Corner**

∅21 ⇄35 ∅35 mm
EAN 4000870 702642

702.64

☞ Satén ☐ Plast

☞ Satynowy ☐ tworzywo sztuczne

☞ Сатин ☐ Пластик

Delta Profil Outside Corner

∅21 ⇄35 ∅35 mm
EAN 4000870 702659

702.65

☞ Satén ☐ Plast

☞ Satynowy ☐ tworzywo sztuczne

☞ Сатин ☐ Пластик

Delta Profil End Cap

∅20 ⇄8 ∅20 mm
EAN 4000870 702666

702.66

☞ Hliník matný ☐ Plast

☞ Alu mat ☐ tworzywo sztuczne

☞ Алюминий матовый ☐ Пластик

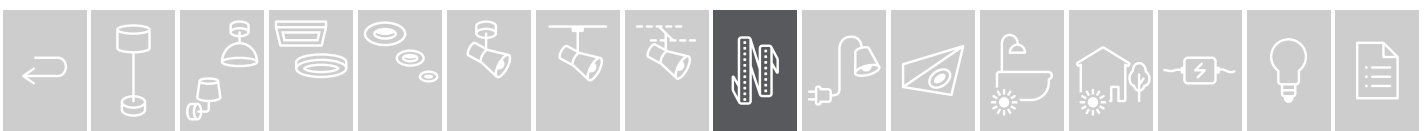



Hliník/Satén Hliník/Plast
 Alu/Satynowy Alu/tworzywo sztuczne
 Алюминий/Сатин Алюминий/Пластик

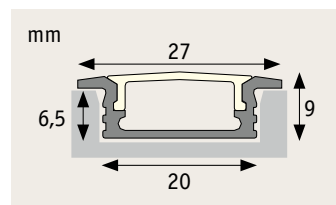
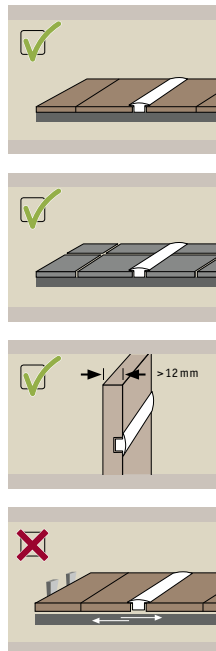

- ▶ Montážní profil k osvětlení s LED-pásky docílí půvabné světelné efekty. Vhodný také k použití jako orientační nebo naváděcí osvětlení.
- ▶ Vysoce kvalitní hliníkový profil s krytem odolným vůči vstupu (130 kg pochůzný)
- ▶ Rovnoměrné rozložení světla
- ▶ K zafrézování do materiálů od tloušťky 12 mm nebo k trvalému slepení do laminátu, dlaždiček a koberecových podlah.
- ▶ Вкл. концевые колпачки
- ▶ Vhodné nejen pro plovoucí laminátové podlahy
- ▶ Wbudowany profil oświetlenia z paskami LED tworzy wspaniałe efekty świetlne. Może być również stosowane jako światło orientacyjne lub światło prowadzące.
- ▶ Wysokiej jakości aluminiowy profil z wzmocnioną pokrywą (z możliwością wejścia, 130 kg)
- ▶ Równomierne rozsyłanie światła
- ▶ Do frezowania w materiałach o grubości od 12 mm lub trwałego sklejanie w laminacie, płytkach i wykładzinie dywanowej.
- ▶ Wraz z końcowymi nasadkami
- ▶ Nie nadaje się do płynnych laminatów
- ▶ Встраиваемый профиль для освещения с помощью светодиодных линеек создает впечатляющие световые эффекты. Подходит также для применения в качестве основного света или подсветки.
- ▶ Высококачественный алюминиевый профиль с прочной крышкой (выдерживает нагрузку до 130 кг)
- ▶ Равномерное распределение света
- ▶ Для фрезерной обработки в материалы толщиной от 12 мм или для прочного склеивания в ламинат, плитку или ковровое покрытие пола.
- ▶ Вкл. концевые колпачки
- ▶ Не подходит для „плавающего” ламината



Floor Profil 1m

⌀9 ⇄1.010 ↗27 mm
 EAN 4000870 704103

704.10





Floor Profil 2m

⌀9 ⇄2.010 ↗27 mm
 EAN 4000870 704097

704.09





Šedá  Plast
 Szary  tworzywo sztuczne
 Серый  Пластик

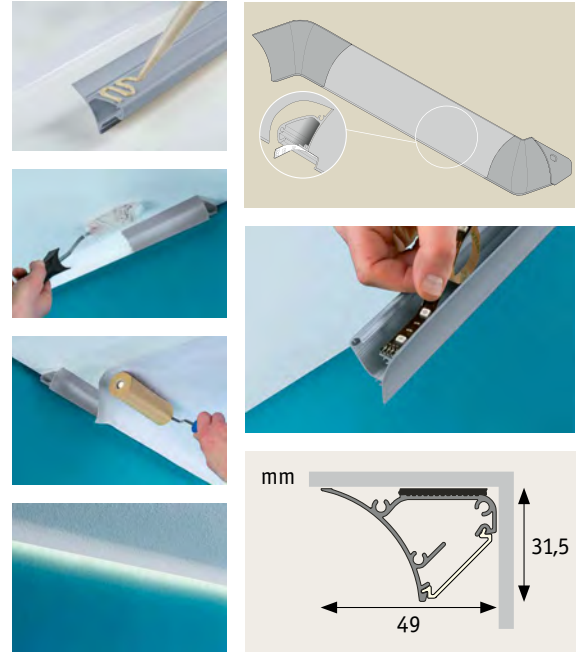

- ▶ Dekorativní stropní profil k nepřímému osvětlení stěny s LED-pásky.
- ▶ Rovnoměrné rozložení světla
- ▶ Dodávka včet. koncové krytky pro přímé stěnové zářezy
- ▶ Vnitřní a vnější rohy k dostání jako příslušenství
- ▶ Vnější rohy lze použít jako počáteční a koncový bod na přímé trase.
- ▶ Upevnění pomocí běžných stavebních lepidel
- ▶ K instalaci LED-pásů a kabelových spojek.

- ▶ Dekoracyjny profil sufitowy do pośredniego oświetlenia ściany z paskami LED.
- ▶ Równomierne rozsyłanie światła
- ▶ Dostawa wraz z końcowymi nasadkami do ścian o prostych ścięciach
- ▶ Narożniki wewnętrzne i zewnętrzne dostępne jako wyposażenie dodatkowe
- ▶ Narożniki zewnętrzne mogą być również stosowane jako punkty początkowe i końcowe na prostych odcinkach.
- ▶ Mocowanie za pośrednictwem klejów budowlanych ogólnie dostępnych w handlu
- ▶ Do ułożenia pasków LED i opasek kablowych.

- ▶ Декоративный потолочный профиль для непрямого подсветки стены с помощью светодиодных линеек.
- ▶ Равномерное распределение света
- ▶ Поставка вкл. защитные колпачки для прямых прорезей в стенах
- ▶ Внутренние и внешние углы можно заказывать в качестве принадлежностей
- ▶ Внешние углы можно также использовать вначале и конце прямого участка.
- ▶ Крепление с использованием обычного строительного клея
- ▶ Для прокладки светодиодных линеек и кабельных соединителей.

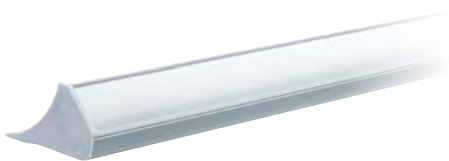

2x

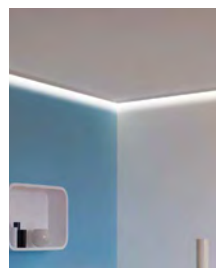

2x

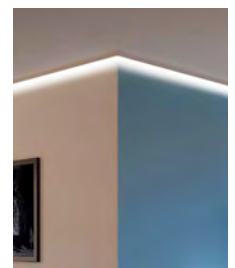

Corner Profil 1m

⌀31,5 mm ⚓49 mm ⇄1 m
 EAN 4000870 704400
704.40 

Corner Profil Inside Edge



⌀31,5 ⇄59 ⚓59 mm
 EAN 4000870 704424
704.42 



Corner Profil Outside Edge

⌀31,5 ⇄49 ⚓49 mm
 EAN 4000870 704417
704.41 

Corner Profil 2m

⌀31,5 mm ⚓49 mm ⇄2 m
 EAN 4000870 704394
704.39 

Šedá  Plast
 Szary  tworzywo sztuczne
 Серый  Пластик

Šedá  Plast
 Szary  tworzywo sztuczne
 Серый  Пластик

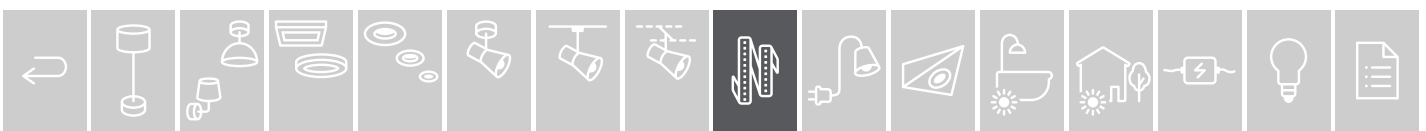



⌘ Hliník/Satén ⌘ Hliník/Plast
 ⌘ Alu/Satynowy ⌘ Alu/
 tworzywo sztuczne
 ⌘ Алюминий/Сатин
 ⌘ Алюминий/Пластик

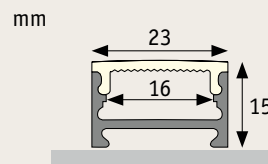

- ▶ Nástavbový profil pro řadu praktických použití
- ▶ Rovnoměrné rozložení světla
- ▶ Okraj difuzoru svítí
- ▶ Se dvěma typy praktických fixačních spon k ploché nebo šikmé montáži
- ▶ Možná montáž na stěnu
- ▶ Profil nabudowywany do wielu praktycznych zastosowań
- ▶ Równomierne rozsyłanie światła
- ▶ Krawędź dyfuzora świeci się
- ▶ Z dwoma typami praktycznych klipsów mocujących umożliwiającym montaż w pozycji płaskiej lub pochylonej
- ▶ Możliwość montażu ściennego
- ▶ Модуль надстройки для разнообразного практического применения
- ▶ Равномерное распределение света
- ▶ Кромка рассеивателя освещена
- ▶ С двумя типами практичных клипс для монтажа в одной плоскости или под наклоном
- ▶ Возможна установка на стену



Square Profil 1m

⌘15 mm ⌘23 mm ⌘1 m
 EAN 4000870 708095

708.09



Square Profil 2m

⌘15 mm ⌘23 mm ⌘2 m
 EAN 4000870 708101

708.10

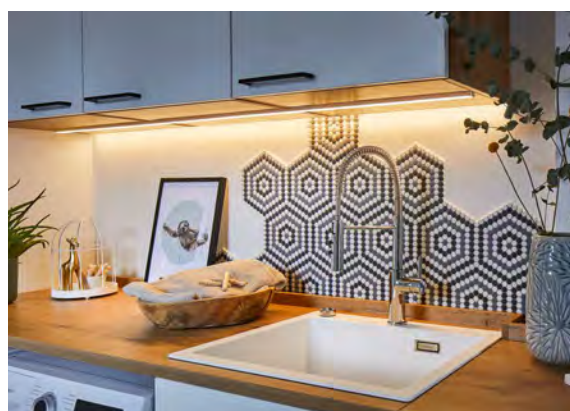

⌘ Hliník eloxovaný/Satén ⌘ Hliník/Plast
 ⌘ Aluminium anodowane/Satynowy ⌘ Aluminium/tworzywo sztuczne
 ⌘ Анодированный алюминий/Сатин ⌘ Алюминий/Пластик

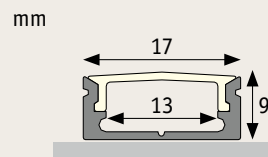

Base Profil 1m

⌘9 mm ⌘17 mm ⌘1 m
 EAN 4000870 705179

705.17 new



Base Profil 2m

⌘9 mm ⌘17 mm ⌘2 m
 EAN 4000870 705186

705.18 new

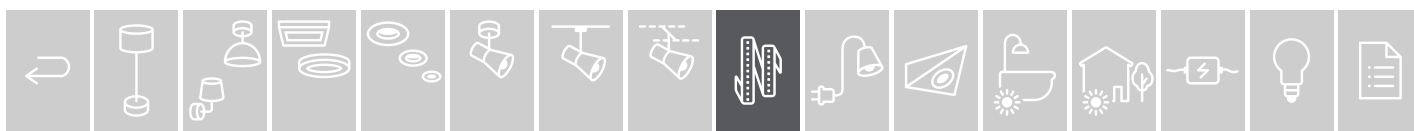



Hliník eloxovaný/Satén Hliník/Plast
 Aluminium anodowane/Satynowy Alu/tworzywo sztuczne
 Анодированный алюминий/Сатин Алюминий/Пластик

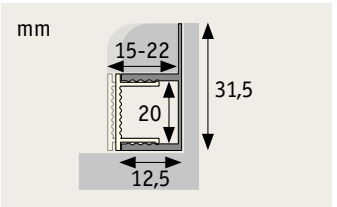

- ▶ Osvětlený profil pod soklovou lištou
- ▶ Optimalizovaný pro soklové lišty běžně dostupné na trhu ze dřeva a plastu (podporovány jsou všechny běžné tloušťky lišt 15–22 mm)
- ▶ Socle profil lze použít také u plovoucích laminátových podlah
- ▶ Oświetlony profil pod listwą przypodłogową
- ▶ Optymalnie dopasowany do popularnych na rynku listew przypodłogowych z drewna i tworzyw sztucznych (do wszystkich zwyczajowych grubości listew od 15 do 22mm)
- ▶ Profil Socle nadaje się również paneli położonych metodą „pływająca”
- ▶ Освещенный профиль под розеткой
- ▶ Оптимально подходит для стандартных плинтусовых реек из дерева или пластика (все стандартные размеры в пределах 15–22 мм)
- ▶ Профиль Socle также подходит для «плавающего» ламината



Socle Profil 1m

⌀35 mm ⚡12,5 mm ⇔1 m
 EAN 4000870 708620

708.62 📄

Socle Profil 2m

⌀35 mm ⚡12,5 mm ⇔2 m
 EAN 4000870 708637

708.63 📄

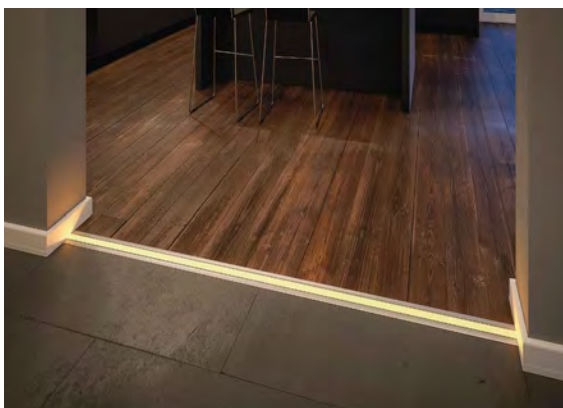

Hliník eloxovaný/Satén Hliník/Plast
 Aluminium anodowane/Satynowy Alu/tworzywo sztuczne
 Анодированный алюминий/Сатин Алюминий/Пластик

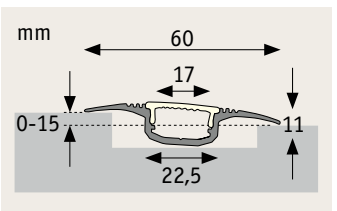
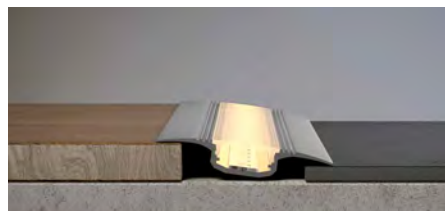

- ▶ Osvětlený přechodový profil
- ▶ Osvětlená prostorová příčka a vymežovací prvek u různých podlahových krytin
- ▶ Lze použít také u plovoucích laminátových podlah
- ▶ Bezpečné upevnění pomocí šroubů
- ▶ Pochozí a protiskluzová
- ▶ Oświetlony profil przejściowy
- ▶ Oświetlony element dzielący przestrzeń i wyznaczający granicę między różnymi wykładzinami podłogowymi
- ▶ Nadaje się również do paneli położonych metodą „pływająca”
- ▶ Pewne mocowanie za pomocą wkrętów
- ▶ Antypoślizgowy, można po nim chodzić
- ▶ Освещенный стыковочный профиль
- ▶ Разделение и зонирование пространства с подсветкой, для различных напольных покрытий
- ▶ Также подходит для «плавающего» ламината
- ▶ Безопасное винтовое крепление
- ▶ Для проходной зоны, не скользит



Step Profil 1m

⌀11 mm ⚡60 mm ⇔1 m
 EAN 4000870 708552

708.55 📄

Step Profil 2m

⌀11 mm ⚡60 mm ⇔2 m
 EAN 4000870 708569

708.56 📄

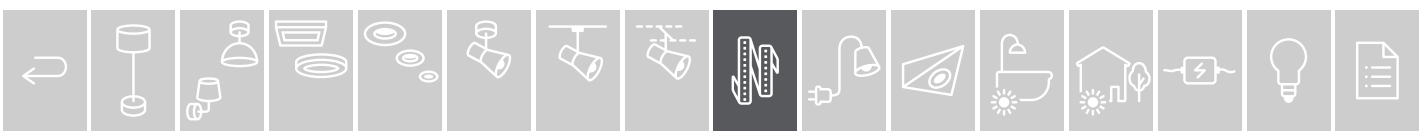



🌀 Modrá/Zelená/Oranžová/Růžová 🗪 Plast
 🌀 Niebieski/Zielony/Pomarańczowy/Różowy
 🗪 tworzywo sztuczne
 🌀 Синий/Зеленый/Оранжевый/Розовый
 🗪 Пластик

- ▶ Ohýbání a skládání – pásky LED Strips, které si zachovávají svůj tvar
- ▶ Skvělý, homogenní efekt neonového světla
- ▶ Novinka: s působivými barvami RGB s možností ovládání (70557)
- ▶ S USB konektorem – kompatibilní s powerbankami, notebooky, adaptéry do zásuvek atd.
- ▶ Včetně 5 transparentních přídržovacích klipů (například k montáži na stěnu)
- ▶ Możliwość zginania i składania – Strips LED zachowujące swój kształt
- ▶ Doskonały, jednolity efekt oświetlenia neonowego
- ▶ Nowość: z imponującymi kolorami RGB i sterowaniem kolorami(70557)
- ▶ Z wtykiem USB – kompatybilny z powerbankami, laptopami, adapterami sieciowymi itd.
- ▶ W zestawie pięć przezroczystych klipsów mocujących, np. do montażu na ścianie
- ▶ Сгибайте и складывайте — светодиодные ленты, сохраняющие свою форму
- ▶ Яркий однородный неоновый свет
- ▶ Новинка: с регулируемыми впечатляющими оттенками RGB (70557)
- ▶ С USB-штекером — совместим с мобильными зарядными устройствами, ноутбуками, адаптерами для розеток и т. п.
- ▶ Вкл. 5 прозрачных крепежных клипс, например, для настенного монтажа



Neon Colorflex USB Strip Blue

incl. 1x4,5 W
 10 lm
 DC 5V
 ⚙️12 mm ⚙️6 mm ⇄1 m
 EAN 4000870 705643
705.64 📦 new



Neon Colorflex USB Strip Orange

incl. 1x4,5 W
 10 lm
 DC 5V
 ⚙️12 mm ⚙️6 mm ⇄1 m
 EAN 4000870 705629
705.62 📦 new



Neon Colorflex USB Strip Green

incl. 1x4,5 W
 10 lm
 DC 5V
 ⚙️12 mm ⚙️6 mm ⇄1 m
 EAN 4000870 705636
705.63 📦 new



Neon Colorflex USB Strip Pink

incl. 1x4,5 W
 10 lm
 DC 5V
 ⚙️12 mm ⚙️6 mm ⇄1 m
 EAN 4000870 705612
705.61 📦 new



Neon Colorflex USB Stripe mixed box

incl. 4x4,5 W
 incl. Blue, Orange, Green, Pink
 4x10 lm
 DC 5V
 ⚙️12 mm ⚙️6 mm ⇄1 m
 EAN 4000870 705582
705.58 new

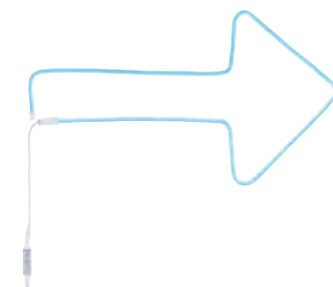
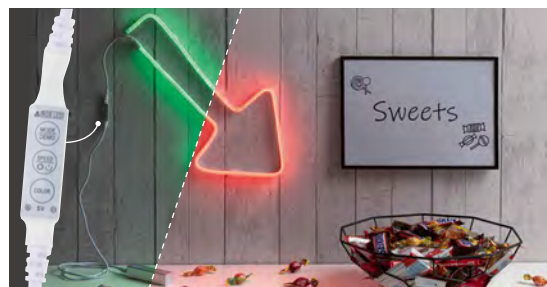

Colorflex RGB

incl. 1x5 W
 10 lm
 DC 5V
 ⇄85 mm ⚙️14 mm ⇄1 m
 EAN 4000870 705575
705.57 📦 new





- ▣ Elastický textil/Plast
- ▣ elastyczna tkanina/tworzywo sztuczne
- ▣ эластичная ткань/Пластик

- | | | |
|---|--|--|
| <ul style="list-style-type: none"> ▶ Ledvinka vč. LED světla ▶ Strečová látka je odolná proti povětrnostním vlivům a dešti ▶ Taška je vhodná pro běžné chytré telefony ▶ Doba provozu baterie cca 3 hod ▶ Doba nabíjení cca 1 hodina | <ul style="list-style-type: none"> ▶ Nerka z latarką LED ▶ Stretch odporny na warunki atmosferyczne i chroniący przed deszczem ▶ Futerał jest odpowiedni do wszystkich standardowych smartfonów ▶ Czas ładowania akumulatora ok. 3 godz. ▶ Czas ładowania ok. 1 godz. | <ul style="list-style-type: none"> ▶ Сумка на пояс со светодиодной подсветкой ▶ Эластичный стрейч-материал обладает защитой от атмосферных воздействий и является водонепроницаемым ▶ Размеры сумки подходят для популярных моделей смартфонов ▶ Срок службы батареи около 3 часов ▶ Время зарядки ок. 1 часа |
|---|--|--|



Waist bag red rechargeable

incl. 1x0,4W
DC 5V
40 ↔ 930 ↗ 20 mm
EAN 4000870 709689
709.68



Waist bag yellow rechargeable

incl. 1x0,4W
DC 5V
40 ↔ 930 ↗ 20 mm
EAN 4000870 709696
709.69

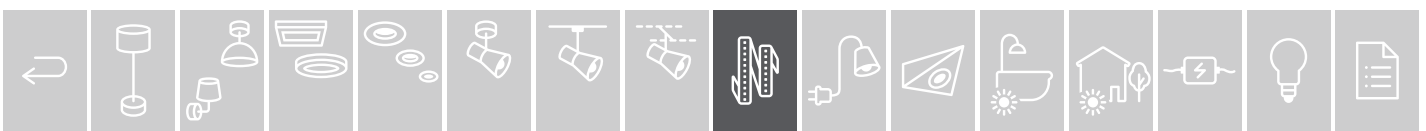



- Plast
- tworzywo sztuczne
- Пластик

- ▶ Reflexní páska vč. LED světla na zápěstí nebo kotník
- ▶ Mimořádně vhodná pro sportovce, např. běžce, cyklisty nebo chodce
- ▶ Ale také děti budou v silničním provozu více v bezpečí
- ▶ Látkový potah je vyroben z nylonu a je mimořádně prodyšný a vodoodpudivý
- ▶ 2 nastavení: trvalé osvětlení a blikání
- ▶ Baterie CR 2032 vyměnitelná
- ▶ Opaska sprężysta z latarką LED na rękę lub kostkę
- ▶ Szczególnie polecany dla biegaczy, rowerzystów i chodźiarzy
- ▶ Większe bezpieczeństwo dzieci w ruchu ulicznym
- ▶ Nylonowa, oddychająca powłoka zapewnia ochronę przed deszczem
- ▶ 2 ustawienia: oświetlenie ciągłe i miganie
- ▶ Wymienna bateria CR 2032
- ▶ Слэп-браслет со светодиодам на запястье или лодыжку
- ▶ Особенно практично для людей, занимающихся бегом, ездой на велосипеде или ходьбой
- ▶ Больше безопасности на дорогах и для детей
- ▶ Материал оболочки состоит из нейлона, обладает превосходными дышащими свойствами и является водоотталкивающим
- ▶ Возможны 2 настройки: постоянный свет и режим мигания
- ▶ Сменная батарея CR 2032



Snap Band white

incl. 1x0,2 W
1xCR 2032/3V
∅34 ↔350 ↗4 mm
EAN 4000870 709702
709.70



Slap Band yellow

incl. 1x0,2 W
1xCR 2032/3V
∅34 ↔350 ↗4 mm
EAN 4000870 709719
709.71



- Plast
- tworzywo sztuczne
- Пластик

- ▶ Univerzální velikost, vhodná pro jakoukoli obuv
- ▶ Bezpečnostní světlo pro běžce, cyklisty nebo jezdce
- ▶ Balení 2 ks vč. baterií
- ▶ Rozmiar uniwersalny, odpowiedni do każdego buta
- ▶ Większe bezpieczeństwo dla biegaczy, rowerzystów i osób jeżdżących konno
- ▶ 2-pak z bateriami
- ▶ Универсальный размер, подходит для любой обуви
- ▶ Подсветка для безопасного бега, езды на велосипеде или верховой езды
- ▶ Набор из 2 предметов, вкл. батареек



Shoe Clip black

incl. 2x0,2 W
2xCR 2032/3V
∅25 ↔90 ↗60 mm
EAN 4000870 709726
709.72



Shoe Clip white

incl. 2x0,2 W
2xCR 2032/3V
∅25 ↔90 ↗60 mm
EAN 4000870 709733
709.73

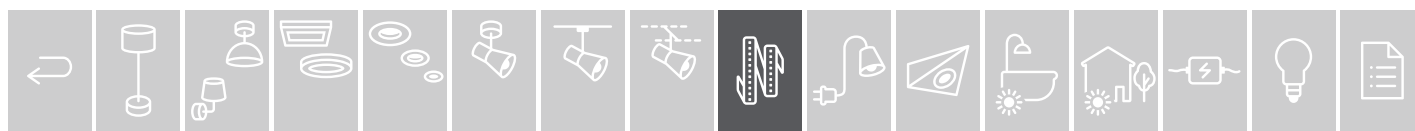

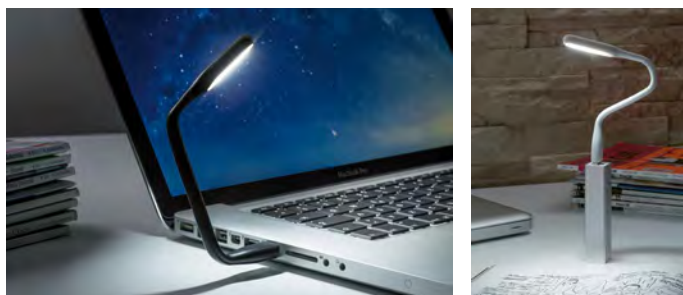

▣ Plast
 ▣ tworzywo sztuczne
 ▣ Пластик



USB-Light Stick 22cm

incl. 1×0,5 W
 50lm, 6.500 K
 DC 5 V
 ⌀9 ⇄220 ↗18 mm
 EAN 4000870 708866
708.86



USB



USB



USB



USB



USB



USB



USB



USB



USB



USB



USB



USB



USB



USB



USB



USB



USB



USB



USB



USB



USB



USB



USB



USB-Light Stick 22cm

incl. 1×0,5 W
 50lm, 6.500 K
 DC 5 V
 ⌀9 ⇄220 ↗18 mm
 EAN 4000870 708859
708.85



USB



USB



USB



USB



USB



USB



USB



USB



USB



USB



USB



USB



USB



USB



USB



USB



USB



USB



USB



USB



USB



USB



USB





- ☞ Bílá ☒ Kov/Plast
- ☞ Biały ☒ metal/tworzywo sztuczne
- ☞ Белый ☒ Металл/Пластик



USB-Strip Daylight 30cm

incl. 1x1,5 W
 60 lm, 6.000 K
 ⌀2,5 mm ⇔300 mm ⌀5 mm ⇔0,3 m
 EAN 4000870 704554
704.55 📦



USB-Strip Blue 30cm

incl. 1x1,5 W
 ⌀3 mm ⇔300 mm ⌀5 mm ⇔0,3 m
 EAN 4000870 704561
704.56 📦

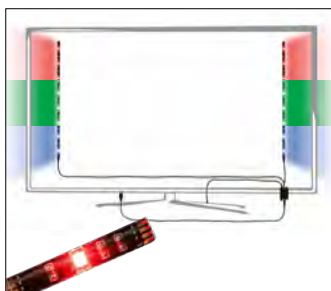

- ☞ Černá ☒ Kov/Plast
- ☞ Czarny ☒ metal/tworzywo sztuczne
- ☞ Черный ☒ Металл/Пластик



USB-Strip RGB 2x50cm

incl. 2x1,25 W
 2x40 lm
 ✕ 120°
 1xCR 2025/3V
 ⌀3 mm ⇔500 mm ⌀10 mm ⇔0,5 m
 EAN 4000870 707067
707.06 📦



USB-Strip Warm white 2x50cm

incl. 2x1 W
 2x100 lm, 3.000 K
 ⌀3 mm ⇔500 mm ⌀10 mm ⇔0,5 m
 EAN 4000870 707050
707.05 📦

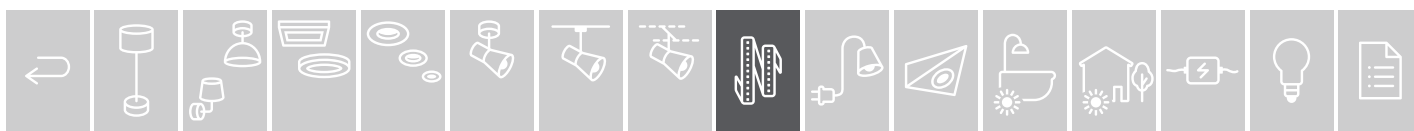

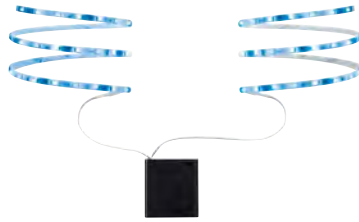
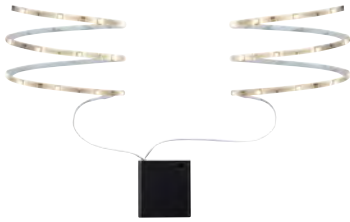

Mobil Strip (4x1,5V AA excl.)

incl. 2x0,9 W
2x95 lm, 2.700 K
4xAA/1,5 V (Mignon)
∅3 mm ⇄800 mm ∅5 mm ⇄0,8 m
EAN 4000870 707012
707.01



- 🌀 Bílá ▣ Kov/Plast
- 🌀 Biały ▣ metal/tworzywo sztuczne
- 🌀 Белый ▣ Металл/Пластик

Mobil Strip Blue (4x1,5V AA excl.)

incl. 2x0,6 W
2x8 lm
4xAA/1,5 V (Mignon)
∅3 mm ⇄800 mm ∅5 mm ⇄0,8 m
EAN 4000870 707029
707.02



- 🌀 Bílá ▣ Kov/Plast
- 🌀 Biały ▣ metal/tworzywo sztuczne
- 🌀 Белый ▣ Металл/Пластик

Mobil Strip RGB (4x1,5V AA excl.)

incl. 2x1,2 W
2x28 lm
4xAA/1,5 V (Mignon)
∅3 mm ⇄800 mm ∅5 mm ⇄0,8 m
EAN 4000870 707005
707.00



- 🌀 Bílá ▣ Kov/Plast
- 🌀 Biały ▣ metal/tworzywo sztuczne
- 🌀 Белый ▣ Металл/Пластик

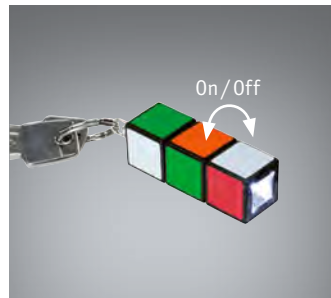
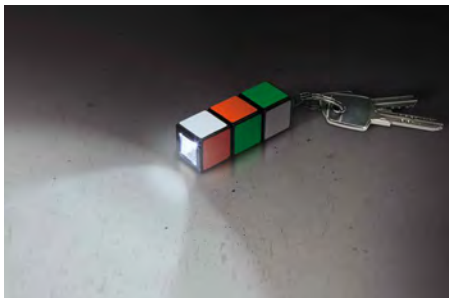

- 🌀 Multicolor ▣ Plast
- 🌀 Wielobarwny ▣ tworzywo sztuczne
- 🌀 Разноцветный ▣ Пластик

- ▶ Krychlový design Magic
- ▶ Včetně přívěsku na klíče

- ▶ Stylistyka kostki Rubika
- ▶ W zestawie brelok do kluczy

- ▶ Дизайн «кубик Рубика»
- ▶ Вкл. Брелок для ключей



Magic Cube LED Light

incl. 1x0,3 W
5,5 lm, 10.000 K
3xAG 13/1,5V
∅20 ⇄20 ∅60 mm
EAN 4000870 789674
789.67

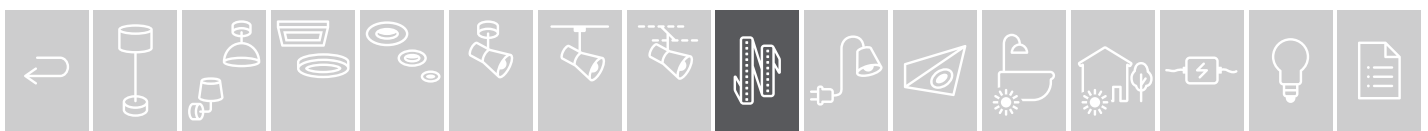

Assistance





FlexLink

incl. 1x4,5 W
640 lm, 2.700 - 6.000 K
2x18650 Akku/3,7V
DC 5V
↑422 ⇄235 ↗236 mm
EAN 4000870 954232

954.23 new

↳ Biła ▯ Hliník/Plast/
Silikon
↳ Biały ▯ Aluminium/
tworzywo sztuczne/Silikon
↳ Белый ▯ Алюминий/
Пластик/Силикон



 tunable white



FlexLink

incl. 1x4,5 W
640 lm, 2.700 - 6.000 K
2x18650 Akku/3,7V
DC 5V
↑422 ⇄235 ↗236 mm
EAN 4000870 954249

954.24 new

↳ Černá ▯ Hliník/Plast/
Silikon
↳ Czarny ▯ Aluminium/
tworzywo sztuczne/Silikon
↳ Черный ▯ Алюминий/
Пластик/Силикон



 tunable white











Zed LED

incl. 1x6,7 W
359 lm, 3.000 K
230 V
475 ø160 mm
EAN 4000870 702451

702.45







-  Kartáčované železo  Kov
-  żelazo szcztokowane  metal
-  Железо шероховатое  Металл



Plaza

incl. 1x3 W
240 lm, 6.000 - 7.000 K
120°
230 V
750 ø250 mm
EAN 4000870 749951

749.95

-  Kartáčované železo  Kov
-  żelazo szcztokowane  metal
-  Железо шероховатое  Металл

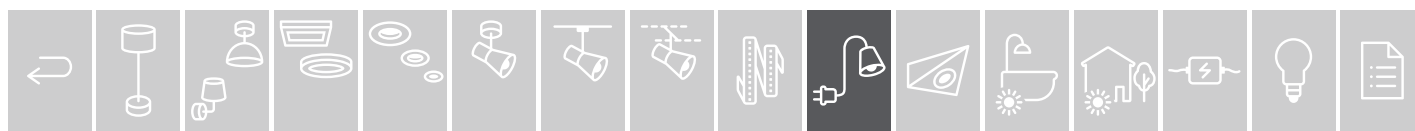

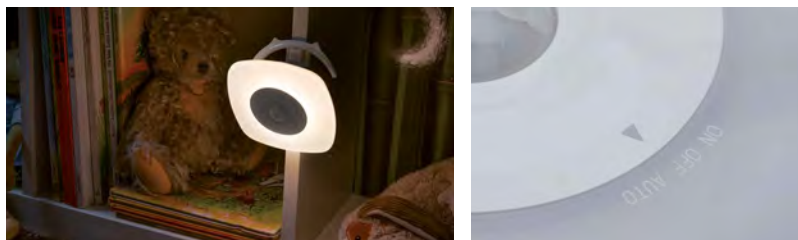

- 🔊 Bílá 📦 Plast
- 🔊 Biały 📦 tworzywo sztuczne
- 🔊 Белый 📦 Пластик

**Viby**

incl. 1×0,7 W
60 lm, 3.000 K
3×AA-Akku/1,5V (Mignon)
⌀110 ⇄110 ⌀37 mm
EAN 4000870 924914
924.91 📦

**Viby**

incl. 1×0,7 W
56 lm, 3.000 K
3×AA-Akku/1,5V (Mignon)
⌀120 ⌀40 mm
EAN 4000870 924921
924.92 📦



- 🔊 Bílá 📦 Plast
- 🔊 Biały 📦 tworzywo sztuczne
- 🔊 Белый 📦 Пластик

**Esby**

incl. 1×0,016 W
3 lm, 3.000 K
230 V
incl.
⌀80 ⇄80 ⌀58 mm
EAN 4000870 924938
924.93 📦

**Esby**

incl. 1×0,2 W
30 lm, 3.000 K
230 V
⌀90 ⌀70 mm
EAN 4000870 924945
924.94 📦



- 🔊 Bílá 📦 Plast
- 🔊 Biały 📦 tworzywo sztuczne
- 🔊 Белый 📦 Пластик

**Horby**

incl. 1×0,4 W
56 lm, 3.000 K
230 V
⌀90 ⌀68 mm
EAN 4000870 924952
924.95 📦

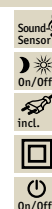



Perfect match

☐ = 365-366
378-382



Vitis

max. 20W, E14
230V
∅370 ∅110 mm
EAN 4000870 954324

954.32

- Šedá Kov/Plast
- Szary metal/tworzywo sztuczne
- серый Металл/Пластик



Vitis

max. 20W, E14
230V
∅370 ∅110 mm
EAN 4000870 954317

954.31

- Bílá Kov/Plast
- Biały metal/tworzywo sztuczne
- Белый Металл/Пластик



Vitis

max. 20W, E14
230V
∅370 ∅110 mm
EAN 4000870 954300

954.30

- Černá Kov/Plast
- Czarna metal/tworzywo sztuczne
- Черный Металл/Пластик



Assistent Gryps

max. 40W, E14
230V
∅150 ∅60 ∅115 mm
EAN 4000870 998250

998.25

- Kartáčované železo Kov/Plast
- żelazo szorstkowane metal/tworzywo sztuczne
- Железо шероховатое Металл/Пластик





Perfect match

287.53

**Assistent Finja LED**

max. 35 W, GU10

230 V

∅330 ∅51 ⇄115 mm

EAN 4000870 954263

954.26

⌘ Matný chrom ▣ Kov/Plast
 ⌘ Chrom matowy ▣ metal/
 tworzywo sztuczne
 ⌘ Хром матовый ▣ Металл/Пластик



On/Off

**Assistent Gesa LED**

max. 35 W, GU10

230 V

∅285 ∅51 ⇄115 mm

EAN 4000870 954256

954.25

⌘ Matný chrom ▣ Kov/Plast
 ⌘ Chrom matowy ▣ metal/
 tworzywo sztuczne
 ⌘ Хром матовый ▣ Металл/Пластик



On/Off

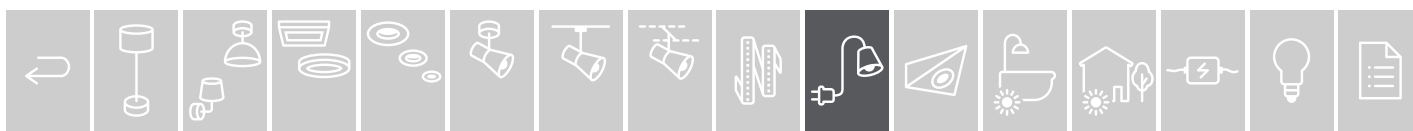



Perfect match
 = 365-366
 378-382



Junus

max. 20 W, E14
 230 V
 ⌀390 ø110 mm
 EAN 4000870 954294
954.29

- Šedá Kov/Plast
- Szary metal/tworzywo sztuczne
- Серый металл/Пластик



Junus

max. 20 W, E14
 230 V
 ⌀390 ø110 mm
 EAN 4000870 954287
954.28

- Bílá Kov/Plast
- Biały metal/tworzywo sztuczne
- Белый металл/Пластик



Junus

max. 20 W, E14
 230 V
 ⌀390 ø110 mm
 EAN 4000870 954270
954.27

- Černá Kov/Plast
- Czarny metal/ tworzywo sztuczne
- Черный металл/Пластик

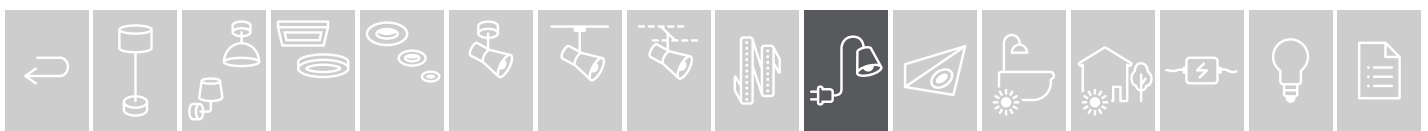



⌘ Bílá/Chrom ☒ Kov
 ⌘ Biały/Chrom ☒ metal
 ⌘ Белый/Хром ☒ Металл



Beam Thirty

incl. 1×5 W
 630 lm, 2.700 K \sphericalangle 100°
 230 V
 ⌀46 ⇄290 ↗190 mm
 EAN 4000870 998915
998.91



Beam Fifty

incl. 1×7 W
 850 lm, 2.700 K \sphericalangle 100°
 230 V
 ⌀46 ⇄450 ↗190 mm
 EAN 4000870 998922
998.92



Beam Sixty

incl. 1×11 W
 1.250 lm, 2.700 K \sphericalangle 100°
 230 V
 ⌀46 ⇄585 ↗190 mm
 EAN 4000870 998939
998.93



⌘ Nikl kartáčovaný/Chrom ☒ Kov
 ⌘ Nikiel satynowane/Chrom ☒ metal
 ⌘ Никель крацеванный/Хром ☒ Металл



Beam Thirty

incl. 1×5 W
 630 lm, 2.700 K \sphericalangle 100°
 230 V
 ⌀46 ⇄290 ↗190 mm
 EAN 4000870 998946
998.94



Beam Fifty

incl. 1×7 W
 850 lm, 2.700 K \sphericalangle 100°
 230 V
 ⌀46 ⇄450 ↗190 mm
 EAN 4000870 998953
998.95



Beam Sixty

incl. 1×11 W
 1.250 lm, 2.700 K \sphericalangle 100°
 230 V
 ⌀46 ⇄585 ↗190 mm
 EAN 4000870 998960
998.96



⌘ Chrom ☒ Kov
 ⌘ Chrom ☒ metal
 ⌘ Хром ☒ Металл



Beam Fifty

incl. 1×7 W
 850 lm, 2.700 K \sphericalangle 100°
 230 V
 ⌀46 ⇄450 ↗190 mm
 EAN 4000870 998892
998.89



Beam Sixty

incl. 1×11 W
 1.250 lm, 2.700 K \sphericalangle 100°
 230 V
 ⌀46 ⇄585 ↗190 mm
 EAN 4000870 998908
998.90

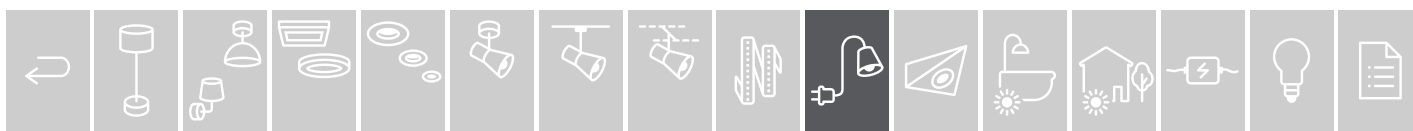

Furniture

256 Clever Connect

264 Cabinet lights

275 Battery lights



Clever Connect

Clever Connect systém umožňuje individuálně sestavit osvětlení nábytku a kdykoli je rozšířit. Díky zásuvným spojení lze komponenty velmi jednoduše vzájemně kombinovat. Upevnění je jednoduché – nalepit nebo našroubovat. Možné je spojení od jednoho svítidla ke druhému nebo se spojovacím boxem na transformátoru. Všechna svítidla lze stmívat a jsou způsobilá pro funkci TunableWhite – s jedinečným dálkovým ovládním. Díky magnetickému držáku lze také použít jako nástěnný vypínač.

System Clever Connect pozwala stworzyć indywidualne oświetlenie meblowe i daje możliwość jego rozbudowy w dowolnym momencie. Komponenty można ze sobą łączyć w bardzo prosty sposób za pomocą złączy wtykowych. Mocowanie jest również proste – wystarczy je przykleić lub przykręcić. Oprawy można łączyć bezpośrednio ze sobą lub podłączać do skrzynki przyłączeniowej na transformatorze. Wszystkie oferują możliwość ściemnienia i funkcję Tunable White – za pomocą wyjątkowego pilota. Pilot jest wyposażony w mocowanie magnetyczne – może również pełnić rolę przełącznika ściennego.



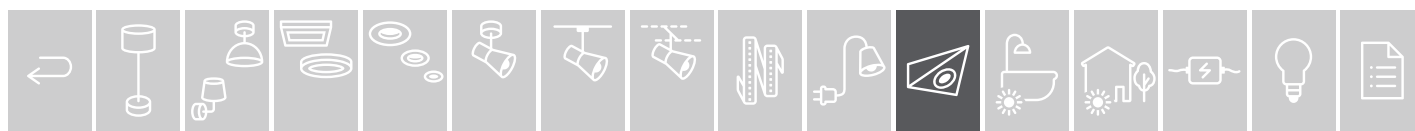



С помощью системы Clever Connect можно собрать освещение отдельных предметов мебели и в любой момент расширить его. Компоненты легко комбинируются друг с другом с помощью штекерных соединений. Крепятся они очень просто — приклеиваются или привинчиваются. Светильники можно подключать друг к другу последовательно или с помощью соединительной коробки на трансформаторе. На всех светильниках можно регулировать яркость и настраивать баланс белого с помощью уникального пульта дистанционного управления. Благодаря магнитному держателю его также можно использовать как настенный выключатель.







tunable white
 only with
 999.76 =263





-  Bílá matná  Plas
-  Biały mat  tworzywo sztuczne
-  Белый матовый  Пластик



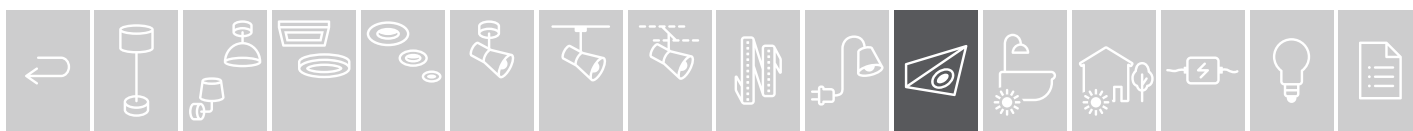
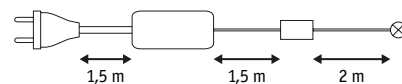

tunable white
 only with 999.76
=263



Clever Connect Starter Set Mike

incl. 2x2 W
 2x195 lm, 2.700 - 6.500 K
 230/12 V, incl.  12 VA
 \updownarrow 35 \leftrightarrow 70 \nearrow 245 mm
 EAN 4000870 999738
999.73  **new**











- 🌀 Nikl kartáčovaný  Kov
- 🌀 Nikiel satynowane  metal
- 🌀 Никель крацеванный  Металл

tunable white
 only with **999.76**
 = 263

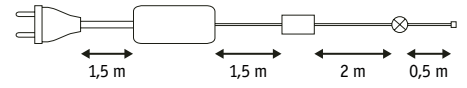
Clever Connect Starter Set Trigo



incl. 3×2,1 W
 3×190 lm, 2.700 - 6.500 K
 230/12 V, incl.  12 VA
 ⌀45 ⇄124 ⇄141 mm
 EAN 4000870 999745
999.74  **new**



- 🌀 Bílá matná  Plá
- 🌀 Biały mat  tworzywo sztuczne
- 🌀 Белый матовый  Пластик

tunable white
 only with **999.76**
 = 263

Clever Connect Starter Set Disc

incl. 3×2,1 W
 3×175 lm, 2.700 - 6.500 K
 230/12 V, incl.  12 VA
 ⌀17 ø65 mm
 EAN 4000870 999752
999.75  **new**

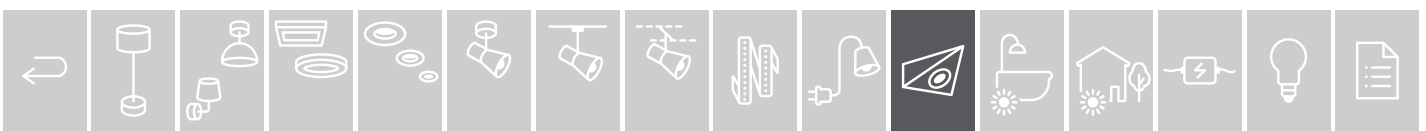
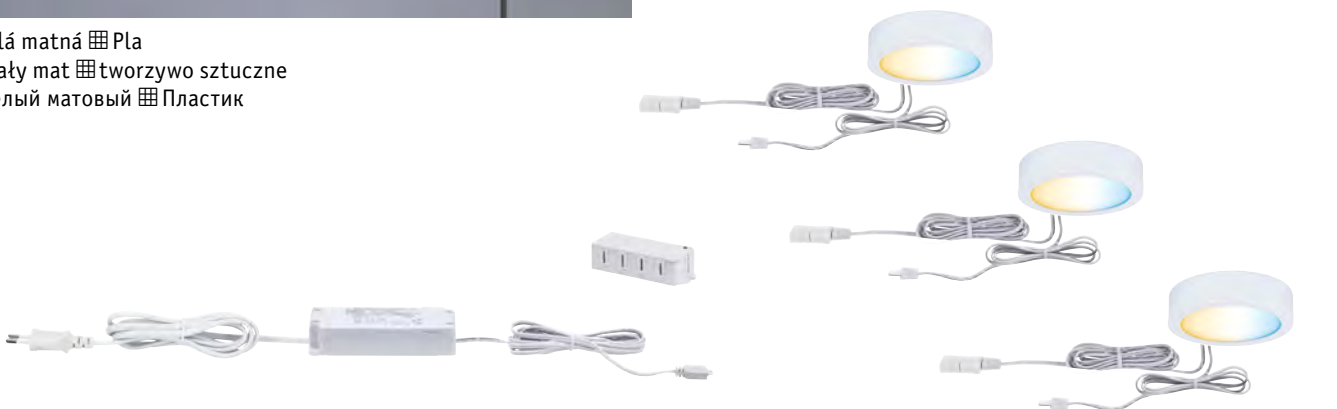
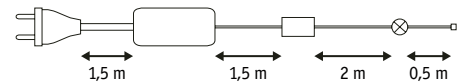







tunable white
 only with 999.76
 □ = 263



Clever Connect Spot Mike

incl. 1x2 W
 195 lm, 2.700 - 6.500 K
 12 V
 ⌀35 ⇄70 ⌀245 mm
 EAN 4000870 999493
999.49  **new**





- 🔗 Bílá matná  Plas
- 🔗 Biały mat
-  tworzywo sz uczne
- 🔗 Белый матовый  Пластик

Clever Connect Spot Mike

incl. 1x2 W
 195 lm, 2.700 - 6.500 K
 12 V
 ⌀35 ⇄70 ⌀245 mm
 EAN 4000870 999509
999.50  **new**



- 🔗 Matný chrom  Plast
- 🔗 Chrom matowy
-  tworzywo sz uczne
- 🔗 Хром матовы  Пластик

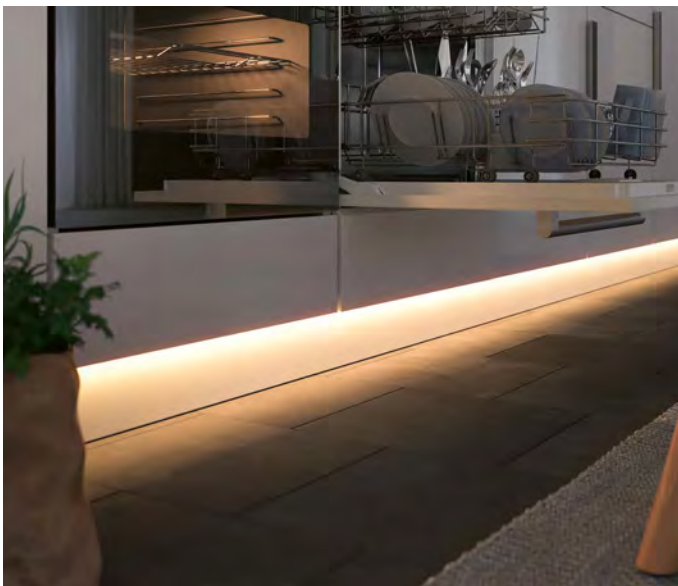





tunable white
 only with 999.76
 □ = 263



Clever Connect Stripe 1m

incl. 1x6,5 W
 550 lm, 2.700 - 6.500 K
 12 V
 ⇄1.000 ⌀12,5 mm
 EAN 4000870 999721
999.72  **new**



- 🔗 Průhledná  Plast
- 🔗 Przezroczysty
-  tworzywo sz uczne
- 🔗 Прозрачный  Пластик

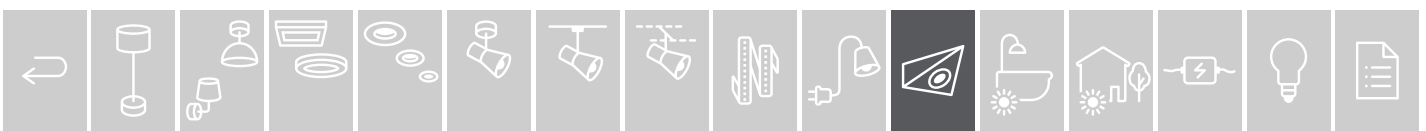

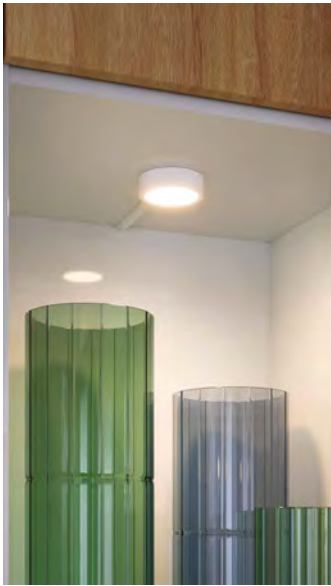







tunable white
 only with **999.76**
 □=263









Clever Connect Spot Disc

incl. 1×2,1 W
 175 lm, 2.700 - 6.500 K
 12 V
 ⌀17 ⌀65 mm
 EAN 4000870 999523
999.52  **new**

-  Biała matná  Plast
-  Biały mat
-  tworzywo sz uczne
-  Белый матовый  Пластик

Clever Connect Spot Disc

incl. 1×2,1 W
 175 lm, 2.700 - 6.500 K
 12 V
 ⌀17 ⌀65 mm
 EAN 4000870 999530
999.53  **new**

-  Matný chrom  Plast
-  Chrom matowy
-  tworzywo sz uczne
-  Хром матовый  Пластик

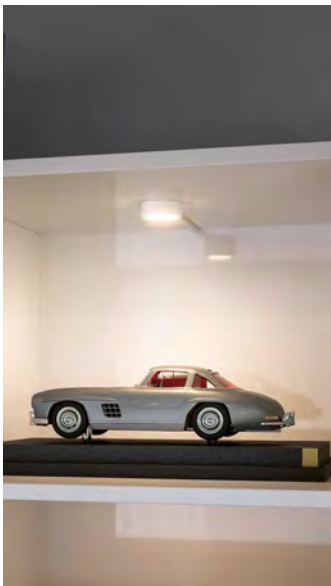







tunable white
 only with **999.76**
 □=263









Clever Connect Spot Medal

incl. 1×2,3 W
 155 lm, 2.700 - 6.500 K
 12 V
 ⌀15 ⌀43 mm
 EAN 4000870 999547
999.54  **new**

-  Biała matná  Plast
-  Biały mat
-  tworzywo sz uczne
-  Белый матовый  Пластик

Clever Connect Spot Medal

incl. 1×2,3 W
 155 lm, 2.700 - 6.500 K
 12 V
 ⌀15 ⌀43 mm
 EAN 4000870 999554
999.55  **new**

-  Matný chrom  Plast
-  Chrom matowy
-  tworzywo sz uczne
-  Хром матовый  Пластик

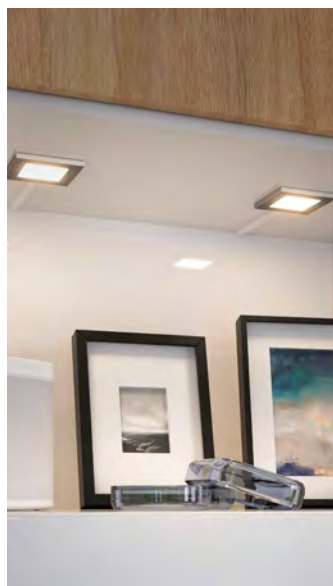
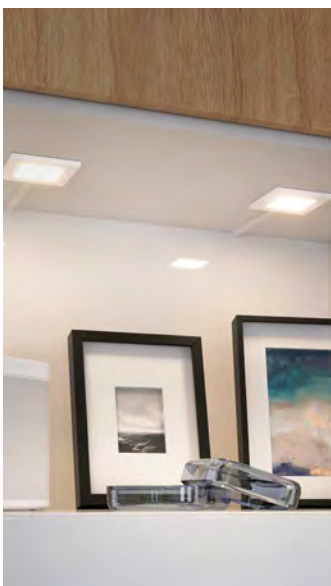



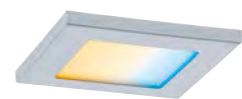



tunable white
 only with **999.76**
 □=263









Clever Connect Spot Pola

incl. 1×2,5 W
 145 lm, 2.700 - 6.500 K
 12 V
 ⌀4 ⇄70 ⇄70 mm
 EAN 4000870 999615
999.61  **new**

-  Biała matná  Plast
-  Biały mat
-  tworzywo sz uczne
-  Белый матовый  Пластик

Clever Connect Spot Pola

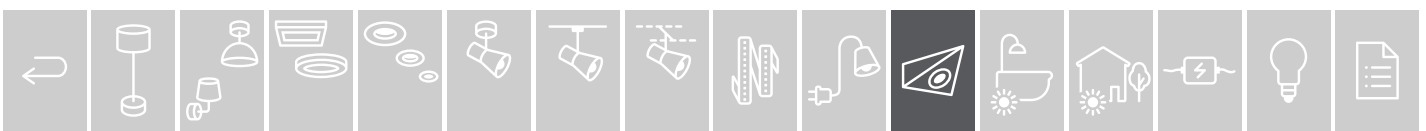

incl. 1×2,5 W
 145 lm, 2.700 - 6.500 K
 12 V
 ⌀4 ⇄70 ⇄70 mm
 EAN 4000870 999608
999.60  **new**

-  Matný chrom  Plast
-  Chrom matowy
-  tworzywo sz uczne
-  Хром матовый  Пластик





tunable white
 only with 999.76
 □=263

🌀 Bílá matná  Pla
 🌀 Biały mat
 tworzywo sz uczne
 🌀 Белый матовый  Пластик



Clever Connect Spot Border 300mm

incl. 1x5 W
 460 lm, 2.700 - 6.500 K
 12 V
 ⌀8 ⇔300 ⌀38 mm
 EAN 4000870 999622
999.62  **new**



r c o r

incl. 1x7,5 W
 700 lm, 2.700 - 6.500 K
 12 V
 ⌀8 ⇔500 ⌀38 mm
 EAN 4000870 999639
999.63  **new**



Border Edge-Connector

12 V
 ⇔50 ⌀50 mm
 EAN 4000870 999646
999.64  **new**



Border T-Connector

12 V
 ⇔50 ⌀50 mm
 EAN 4000870 999653
999.65  **new**



r o

12 V
 ⇔50 ⌀50 mm
 EAN 4000870 999660
999.66  **new**



e l c

12 V
 ⌀38 ⇔24 ⌀24 mm
 EAN 4000870 999677
999.67  **new**





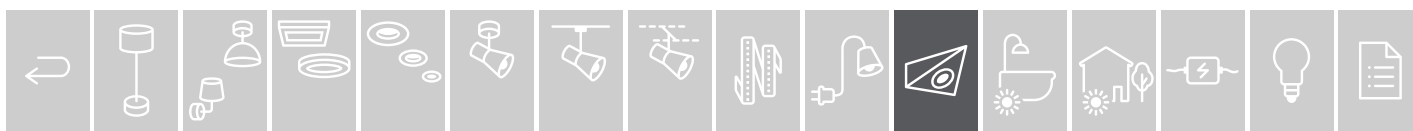

Border Line-Connector

12 V
 ⇔37 ⌀20 mm
 EAN 4000870 999929
999.92 **new**





tunable white
 only with 999.76
 □=263

☞ Matný chrom  Plast
 ☞ hrom matowy
 tworzywo sz uczne
 ☞ Хром матовый  Пластик



r c o r

incl. 1×3,5 W
 330 lm, 2.700 - 6.500 K
 12 V
 ⌀10 ⇄350 ⌀25 mm
 EAN 4000870 999684
999.68  **new**



r c o r

incl. 1×6,5 W
 610 lm, 2.700 - 6.500 K
 12 V
 ⌀10 ⇄550 ⌀25 mm
 EAN 4000870 999691
999.69  **new**



Barre Edge-Connector

12 V
 ⌀10 ⇄50 ⌀50 mm
 EAN 4000870 999707
999.70  **new**



Barre Line-Connector

12 V
 ⌀10 ⇄50 ⌀25 mm
 EAN 4000870 999714
999.71  **new**

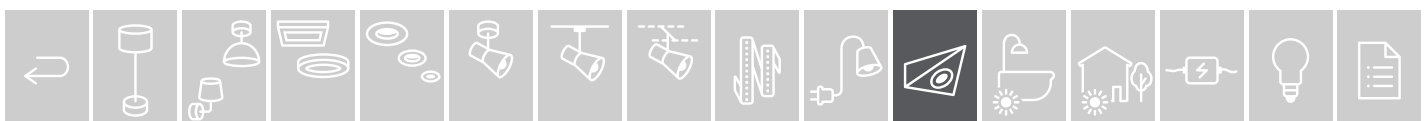

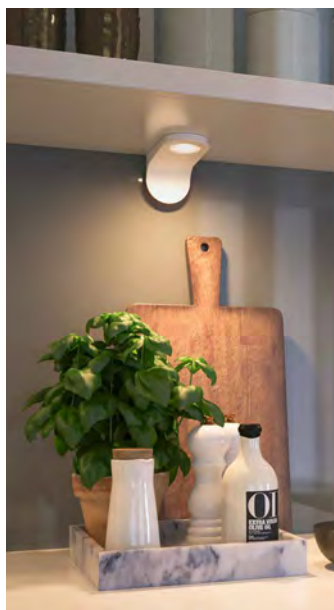









tunable white
 only with **999.76**
 □=263



Clever Connect Spot Neda

incl. 1x2,1 W
 180 lm, 2.700 - 6.500 K
 12 V
 ⌀70 ⇄64 ⌀151 mm
 EAN 4000870 999578







999.57  **new**

-  **Bílá matná**  **Plast**
-  **Biały mat**
-  **tworzywo sz uczne**
-  **Белый матовый**  **Пластик**

Clever Connect Spot Neda

incl. 1x2,1 W
 180 lm, 2.700 - 6.500 K
 12 V
 ⌀70 ⇄64 ⌀151 mm
 EAN 4000870 999561

999.56  **new**

-  **Matný chrom**  **Plast**
-  **Chrom matowy**
-  **tworzywo sz uczne**
-  **Хром матовый**  **Пластик**

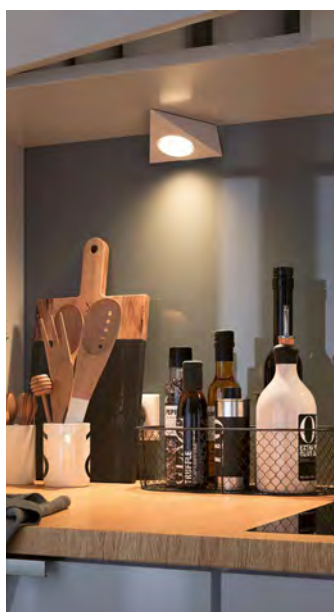



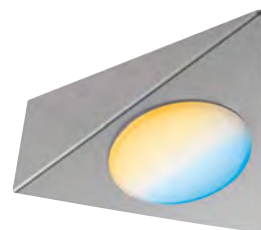





tunable white
 only with **999.76**
 □=263



Clever Connect Spot Trigo

incl. 1x2,1 W
 190 lm, 2.700 - 6.500 K
 12 V
 ⌀45 ⇄124 ⌀141 mm
 EAN 4000870 999592







999.59  **new**

-  **Bílá matná**  **Kov**
-  **Biały mat**  **metal**
-  **Белый матовый**  **Металл**

Clever Connect Spot Trigo

incl. 1x2,1 W
 190 lm, 2.700 - 6.500 K
 12 V
 ⌀45 ⇄124 ⌀141 mm
 EAN 4000870 999585

999.58  **new**

-  **Nikl kartáčovaný**  **Kov**
-  **Nikiel satynowane**  **metal**
-  **Никель крацеванный**  **Металл**











tunable white
 only with **999.76**
 □=263



Clever Connect Panel Flad





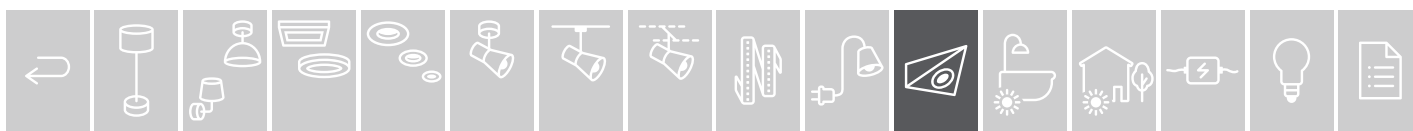

incl. 1x6 W
 600 lm, 2.700 - 6.500 K
 12 V
 ⌀7,6 ⇄200 ⌀300 mm
 EAN 4000870 999516

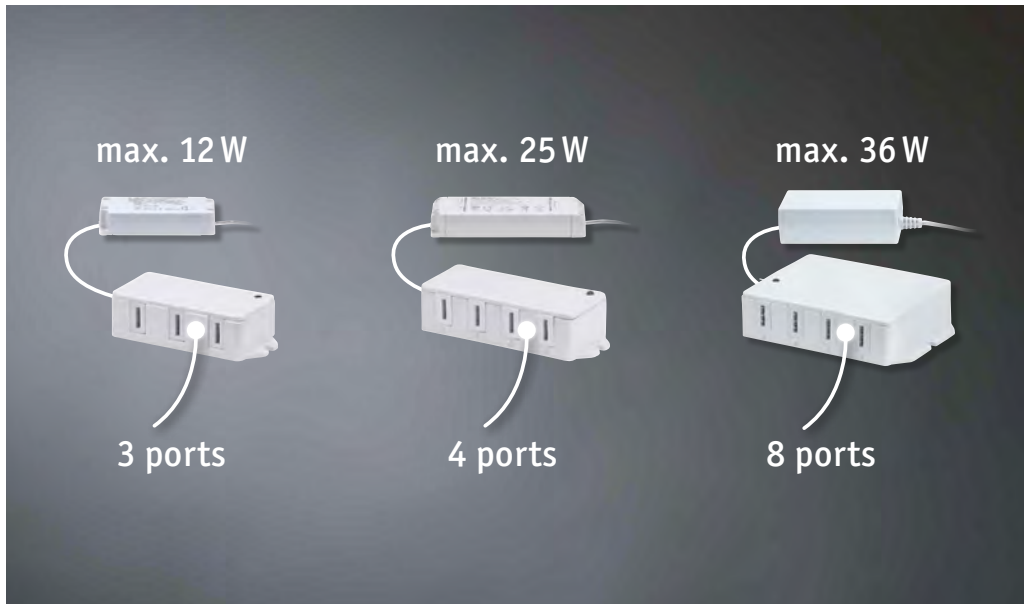
999.51  **new**

-  **Bílá matná**  **Plas**
-  **Biały mat**
-  **tworzywo sz uczne**
-  **Белый матовый**  **Пластик**









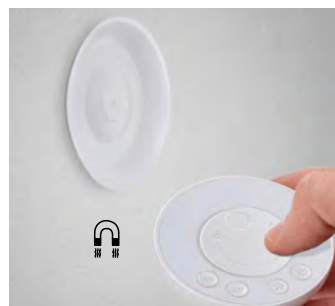



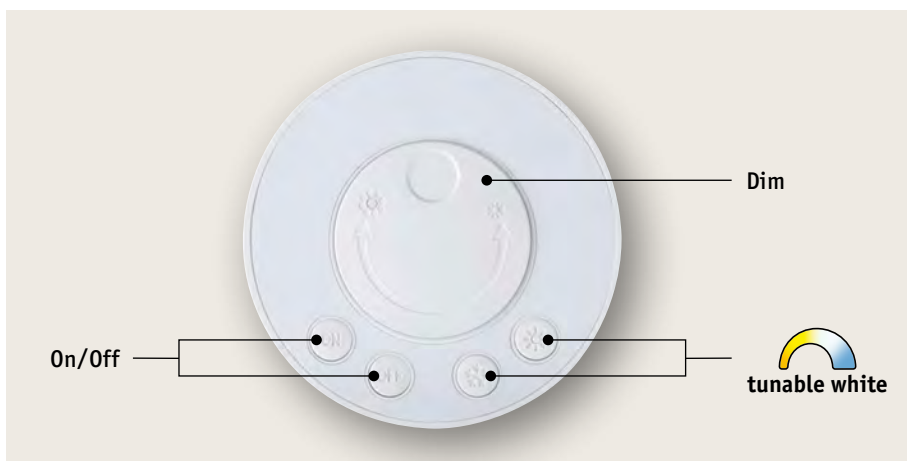

 Bílá  Plast
 Biały  tworzywo sztuczne
 Белый  Пластик

 <p>Clever Connect Driver max. 12 W 230/12 V, incl.  12 VA ⌀18 ⇄72 ↗31 mm EAN 4000870 999462 999.46  new</p>	 <p>Clever Connect Driver max. 25 W 230/12 V, incl.  25 VA ⌀19 ⇄81 ↗30 mm EAN 4000870 999479 999.47  new</p>	 <p>Clever Connect Driver max. 36 W 230/12 V, incl.  36 VA ⌀19 ⇄82 ↗54 mm EAN 4000870 999486 999.48  new</p>
---	--	---



Remote Control
incl. memory function



Clever Connect Switch Bowl
 1 x CR2450  
 ⌀23 ⌀71 mm
 EAN 4000870 999769
999.76  **new**
 Bílá  Plast
 Biały  tworzywo sztuczne
 Белый  Пластик

- ▶ Tunable White v každém svítidle – ovládání prostřednictvím dálkového ovládání, lze jej také použít jako nástěnný vypínač
- ▶ Tunable White w każdej oprawie – sterowanie za pomocą pilota, który można również stosować jako przełącznik ścienny
- ▶ Настраиваемый белый в каждом светильнике — дистанционное управление с помощью пульта, который может использоваться также как настенный выключатель





Osvětlení pod skříňku pro optimální osvětlení, např. pracovních oblastí v kuchyni, stěnových skříňů nebo polic.

Oprawy podszafkowe do optymalnego oświetlenia np. blatów kuchennych, szafek ściennych lub regałow.

Лампы, встроенные в шкафы, оптимально освещают, например, рабочие зоны в кухне, стенные шкафы или полки.



Furniture LED Leaf

☒ Hliník Alu Алюминий



☞ Kartáčovaný hliník Alu satynowane Алюминий брашированный

incl. 3×4,7 W
 3×310 lm, 2.700 K
 ∠ 120°
 230/12 V, incl. ⚡ 15 VA
 EAN 4000870 935613
935.61

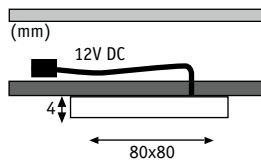

☞ Kartáčovaný hliník Alu satynowane Алюминий брашированный

incl. 3×4 W
 3×280 lm, 2.700 K
 ∠ 120°
 230/12 V, incl. ⚡ 12 VA
 EAN 4000870 935620
935.62

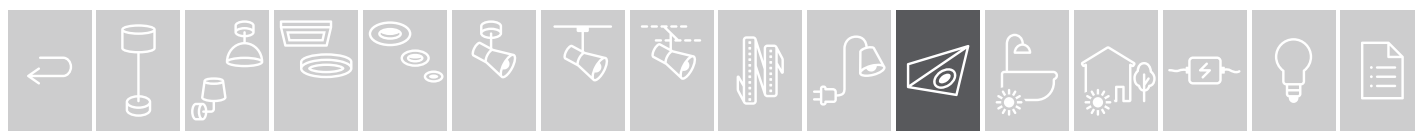
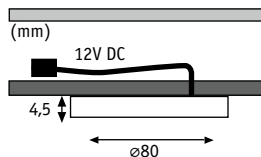

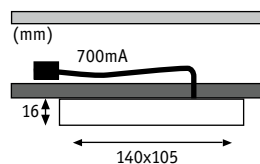
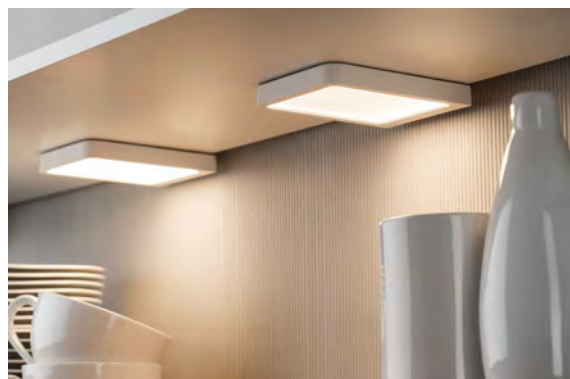

Furniture LED Vane

Hliník Alu Алюминий

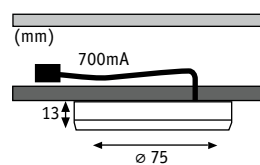

Bílá matná Biały mat Белый матовый

incl. 1×6,7 W450 lm, 2.700 K
230/12 V, incl. 8 VA
EAN 4000870 920329
920.32**incl. 2×6,7 W**2×450 lm, 2.700 K
230/12 V, incl. 15 VA
EAN 4000870 935835
935.83

Furniture LED Unity

Kov/Akryl metal/Akryl Металл/Акрил



Kartáčované železo żelazo szcztokowane Железо шероховатое

incl. 3×4,5 W3×360 lm, 2.700 K
∠ 120°
230 V, incl. 15 VA
EAN 4000870 935644
935.64

incl.

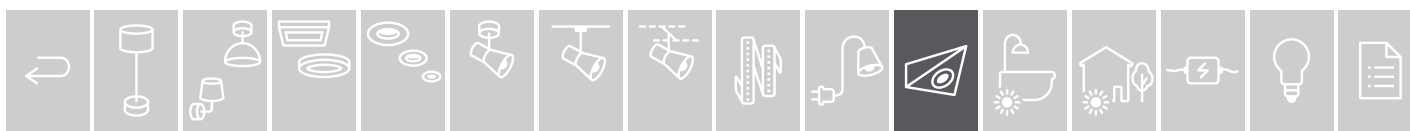

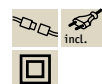
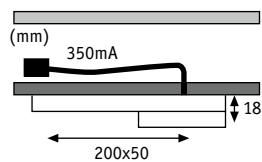

Furniture LED Setup

☒ Kov/Akryl metal/Akryl Металл/Акрил



☞ Kartáčované železo żelazo szcztokowane Железо шероховатое

incl. 3×3,2 W

3×250 lm, 2.700 K
 ✗ 120°
 230 V, incl. ⚡ 15 VA
 EAN 4000870 935675
935.67



☞ Kartáčované železo żelazo szcztokowane Железо шероховатое

incl. 3×3,2 W

3×220 lm, 2.700 K
 ✗ 120°
 230 V, incl. ⚡ 15 VA
 EAN 4000870 935668
935.66

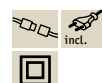
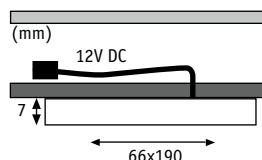

Furniture LED Pattern

☒ Plast tworzywo sztuczne Пластик



☞ Matný chrom Chrom matowy Хром матовый

incl. 3×2,2 W

3×160 lm, 2.700 K
 ✗ 70°
 230/12 V, incl. ⚡ 12 VA
 EAN 4000870 935637
935.63

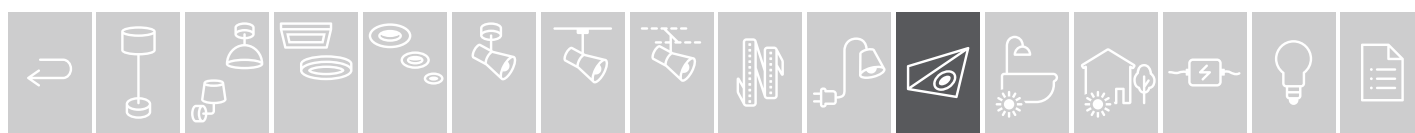

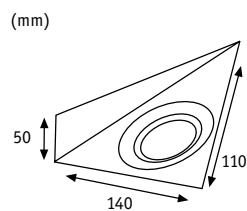
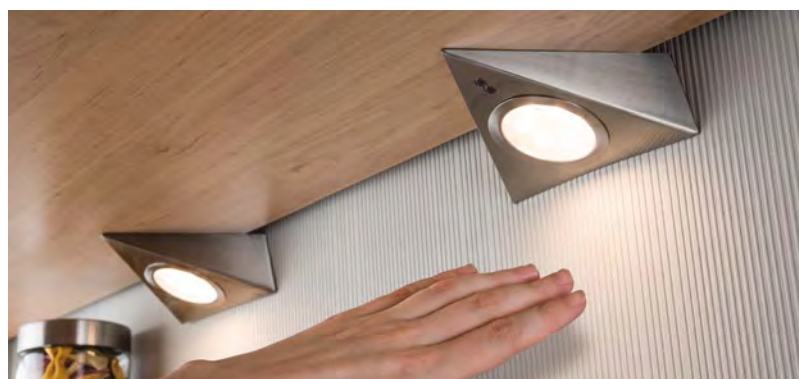
Furniture LED Triangle Sensor

Kov/Sklo metal/Szkło Metall/Steklo

Kartáčované železo želazo szczotkowane Железо шероховатое



incl. 3×2,8 W

3×170 lm, 2.700 K

∠ 100°

230/12 V, incl. ⚡ 12 VA

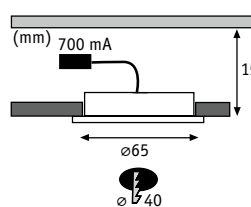
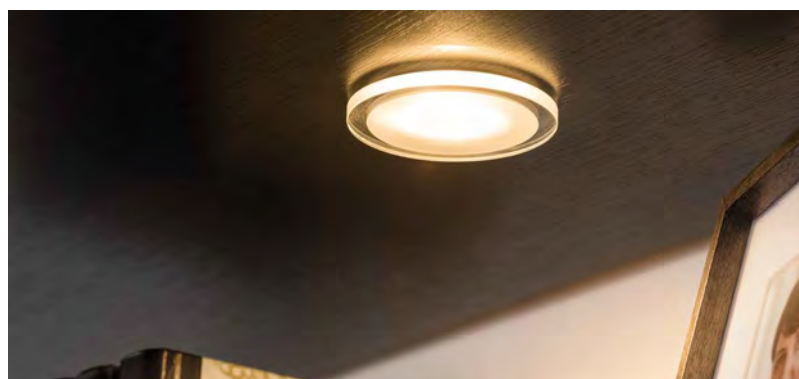
EAN 4000870 935729

935.72

Furniture Whirl Mini LED

Akryl Akryl Акрил

Satén Satynowy Сатин



incl. 3×2,4 W

3×115 lm, 2.700 K

∠ 100°

230 V, incl. ⚡ 7 VA

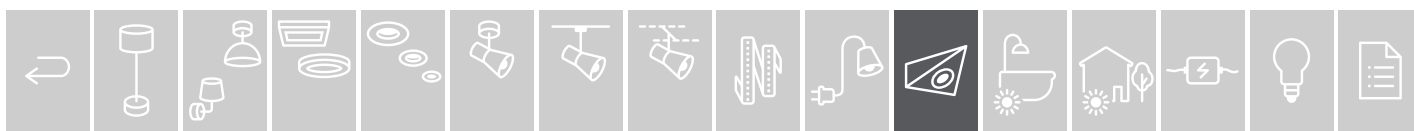
EAN 4000870 998656

998.65

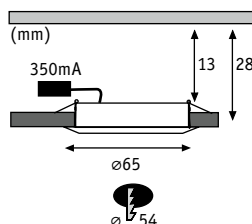

Mirror Cabinet downlight

☒ Hliník/Plast Aluminium/tworzywo sztuczne Алюминий/Пластик

- ▶ Sada pro přestavbu pro zrcadlové skříňky
- ▶ Zestaw montażowy do szaf z lustrem
- ▶ Комплект переоборудования для зеркальных шкафов

☞ Bílá matná Biały mat Белый матовый

☞ Chrom Chrom Хром



incl. 2×2,5 W
2×225 lm, 3.000 K
∠ 85°
230/12 V, incl. ⚡ 7 VA
EAN 4000870 999219
999.21



incl. 2×2,5 W
2×225 lm, 3.000 K
∠ 85°
230/12 V, incl. ⚡ 7 VA
EAN 4000870 999202
999.20

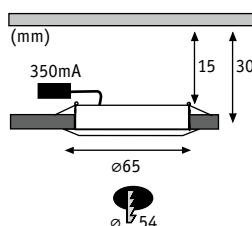

Furniture LED

☒ Kov metal Металл



☞ Bílá Biały Белый

incl. 1×4,5 W
305 lm, 2.700 K
∠ 180°
230 V, incl. ⚡ 6 VA
EAN 4000870 935552
935.55

incl. 3×4,5 W
3×305 lm, 2.700 K
∠ 180°
230 V, incl. ⚡ 12 VA
EAN 4000870 935545
935.54



☞ Chrom Chrom Хром

incl. 3×4,5 W
3×305 lm, 2.700 K
∠ 180°
230 V, incl. ⚡ 12 VA
EAN 4000870 935521
935.52



☞ Kartáčované železo
żelazo szczotkowane
Железо шероховатое

incl. 3×4,5 W
3×305 lm, 2.700 K
∠ 180°
230 V, incl. ⚡ 12 VA
EAN 4000870 935538
935.53

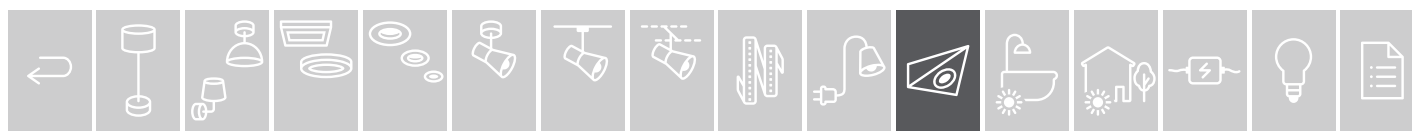

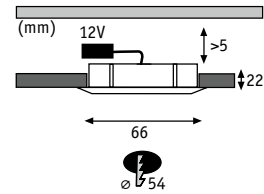

Furniture LED

Kov metal Металл

Bílá Biały Белый

**incl. 3×1 W**

3×34 lm, 2.700 K
 230/12 V, incl. ⚡ 3,6 VA
 EAN 4000870 998151
998.15

Kartáčované železo żelazo szcnotkowane Железо шероховатое

**incl. 3×1 W**

3×34 lm, 2.700 K
 230/12 V, incl. ⚡ 3,6 VA
 EAN 4000870 998120
998.12

Chrom Chrom Хром

**incl. 3×1 W**

3×34 lm, 2.700 K
 230/12 V, incl. ⚡ 3,6 VA
 EAN 4000870 998144
998.14

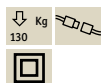
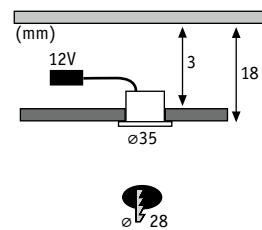
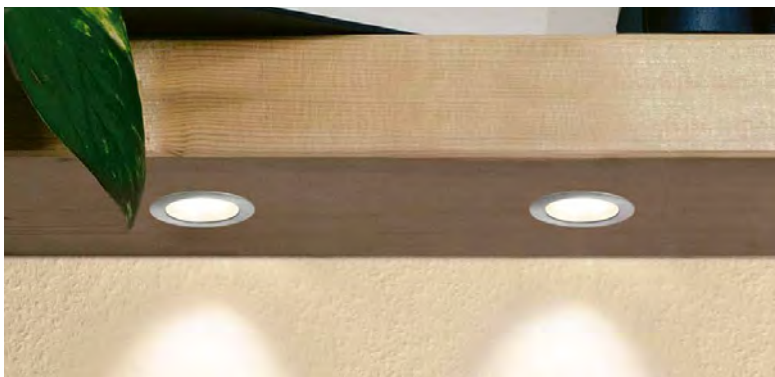

Furniture Mini LED

Kov metal Металл

Kartáčované železo żelazo szcnotkowane Железо шероховатое

**incl. 5×0,4 W**

5×20 lm, 2.700 K
 $\angle 90^\circ$
 230/12 V, incl. ⚡ 3,6 VA
 EAN 4000870 935866
935.86

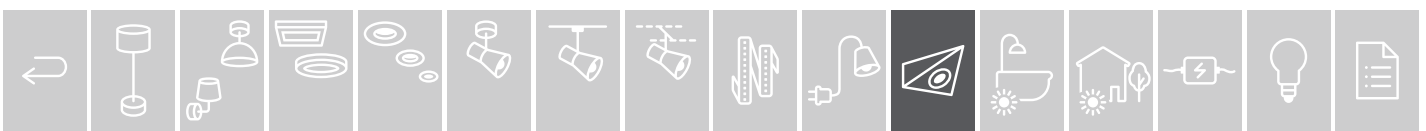

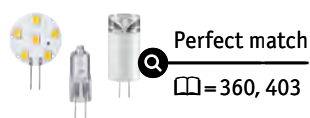

Perfect match

□ = 360, 403

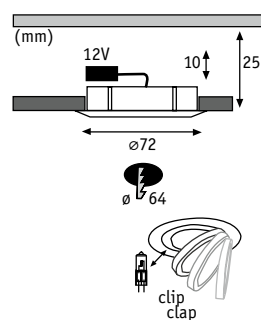
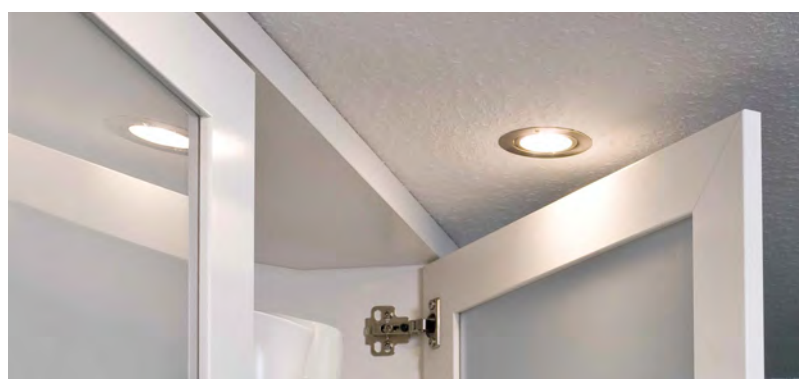

Furniture Klipp Klapp

Ков/Sk o metal/Szkło Металл/Стекло



☞ Bílá Biały Белый

max. 20 W

12 V
EAN 4000870 984666

984.66



☞ Kartáčované železo żelazo szczotkowane Железо шероховатое

max. 20 W

12 V
EAN 4000870 984079

984.07



☞ Chrom Chrom Хром

max. 20 W

12 V
EAN 4000870 984024

984.02

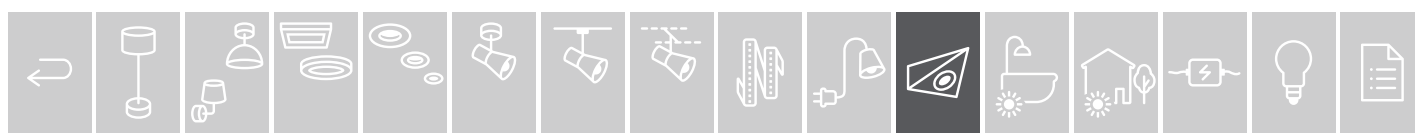

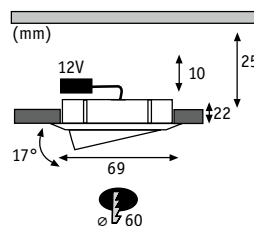
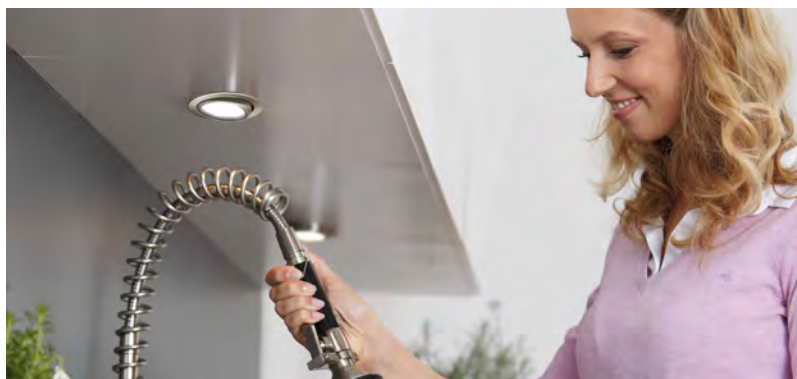

Micro Line Swivel

☒ Kov/Sklo metal/Szkło Metalл/Стекло



☞ Kartáčované železo żelazo szczotkowane Железо шероховатое

max. 20 W

12 V
EAN 4000870 984741

984.74

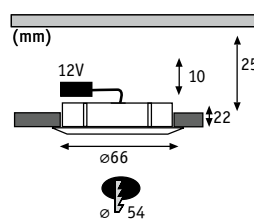

Micro Line Structure

☒ Kov/Sklo metal/Szkło Metalл/Стекло



☞ Bílá Biały Белый

max. 20 W

12 V
EAN 4000870 984321

984.32



☞ Kartáčované železo żelazo szczotkowane Железо шероховатое

max. 20 W

12 V
EAN 4000870 984499

984.49



☞ Chrom Chrom Хром

max. 20 W

12 V
EAN 4000870 984628

984.62

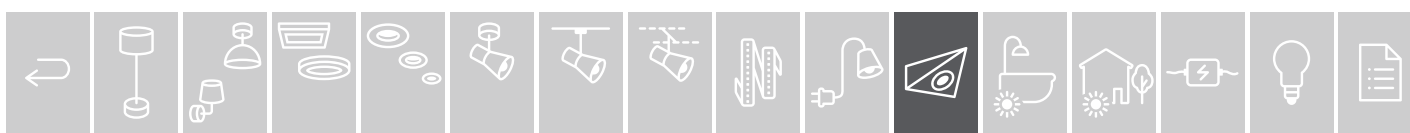



Ace Basic

☒ Kov/Plast metal/tworzywo sztuczne Metall/Пластик



☞ **Bílá/Satén Biały/Satynowy Белый/Сатин**

incl. 1×7,5 W
580 lm, 2.700 K
230/24 V, incl. ⚡ 24 VA
EAN 4000870 707760
707.76 📦

incl. 1×7,5 W
580 lm, 2.700 K
DC 24 V
EAN 4000870 707777
707.77 📦

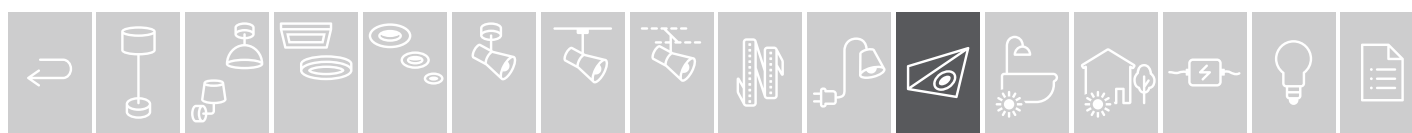

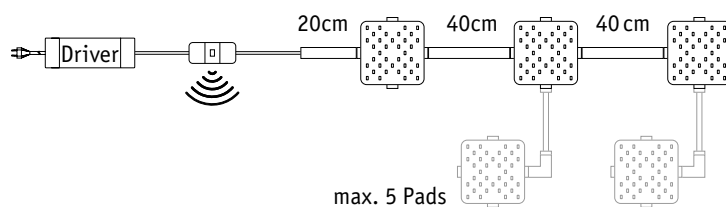

MaxLED Softpad

Plast tworzywo sztuczne Пластик



Stříbrná Srebrny Серебро

incl. 3x6,6 W

3x572 lm, 2.700 K
230/24 V, incl. 36 VA
EAN 4000870 707098
707.09

**incl. 1x6,6 W**

572 lm, 2.700 K
24 V
EAN 4000870 707128
707.12

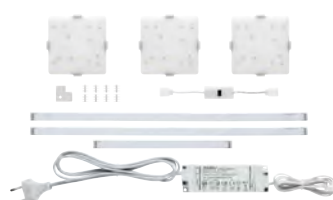

Stříbrná Srebrny Серебро

incl. 3x3,3 W

3x288 lm, 2.700 K
230/24 V, incl. 20 VA
EAN 4000870 707104
707.10

**incl. 1x3,3 W**

288 lm, 2.700 K
24 V
EAN 4000870 707135
707.13

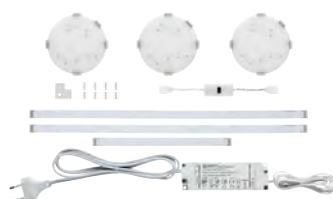

Stříbrná Srebrny Серебро

incl. 3x2,8 W

3x240 lm, 2.700 K
230/24 V, incl. 15 VA
EAN 4000870 707111
707.11

**incl. 1x2,8 W**

240 lm, 2.700 K
24 V
EAN 4000870 707142
707.14

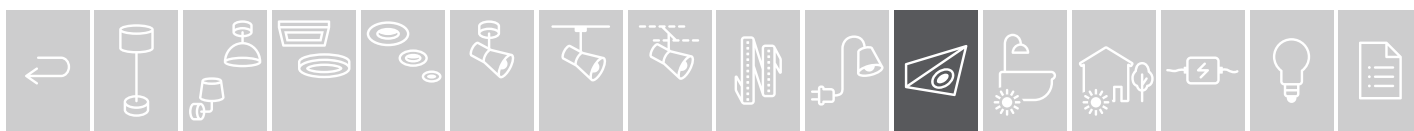

**TriX**

Hliník/Plast Alu/tworzywo sztuczne Алюминий/Пластик

- ▶ LED-skříňové svítidlo
- ▶ Průhledný kryt s prizmatickým efektem
- ▶ Velmi plochý, vysoce kvalitní hliníková profil
- ▶ Včetně dotykového spínače
- ▶ Jednoduché upevnění pomocí montážních klipů
- ▶ Včetně transformátoru
- ▶ Lampa LED do szafy
- ▶ Przezroczysta osłona z efektem pryzmy
- ▶ Niezwykle płaski, wysokiej jakości profil aluminiowy
- ▶ Z wyłącznikiem dotykowym
- ▶ Proste mocowanie zaciskami montażowymi
- ▶ W zestawie Power Supply
- ▶ Светодиодный светильник для шкафа
- ▶ Прозрачная крышка с эффектом призмы
- ▶ Суперплоский, качественный алюминиевый профиль
- ▶ В комплект входит сенсорный выключатель
- ▶ Простое крепление при помощи монтажных зажимов
- ▶ В комплект входит блок питания

incl. 1×4,2 W

340 lm, 3.000 K

↙ 120°

230/12 V, incl. ⚡ 7 VA

EAN 4000870 703984

703.98 📏

🔗 Hliník matný/Černá Alu mat/Czarny Алюминий матовый/Черный

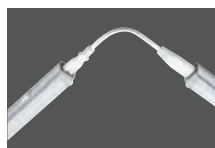
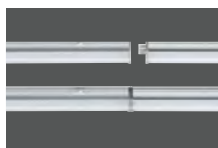
**Bond**

Hliník/Plast Alu/tworzywo sztuczne Алюминий/Пластик

- ▶ Propojitelná světelná lišta s LED s průhlednými koncovými kryty pro lepší optický vzhled světelného pásu. Svítidla lze propojovat pomocí integrovaného spojovacího konektoru. Každé svítidlo lze jednotlivě zapnout. Jednoduchá instalace pomocí montážních spon.
- ▶ Včetně přívodního kabelu s eurokonektorem
- ▶ Včetně spojovacího výkonu pro křivky nebo přechody
- ▶ Minimální rozměry
- ▶ Listwa oświetleniowa LED z możliwością łączenia w łańcuch z przezroczystymi końcowymi nasadkami do optycznie nieprzerwanego pasma świetlnego. Lampy mogą być połączone ze sobą za pomocą zintegrowanego złącza. Każda lampa może być przełączana indywidualnie. Prosta instalacja z uchwytami montażowymi.
- ▶ Wraz z przewodem zasilającym i wtyczką Euro
- ▶ Wraz z łączem mocy do łuków lub przejść
- ▶ Minimalne wymiary
- ▶ Совместимая светодиодная планка с прозрачными концевыми колпачками для зрительно непрерывной светящейся полосы. Светильники можно последовательно соединять друг за другом с помощью встроенного соединительного штекера. Каждый светильник включается/выключается по отдельности. Простой монтаж с помощью клипс.
- ▶ Вкл. входит электрокабель с евровилкой
- ▶ Вкл. соединительную проводку для поворотов или переходов
- ▶ Минимальные размеры

🔗 Satén Satynowy Сатин

**incl. 1×5 W**

370 lm, 4.000 K

230 V

EAN 4000870 706060

706.06 📏**incl. 1×8 W**

720 lm, 4.000 K

230 V

EAN 4000870 706121

706.12 📏**incl. 1×12 W**

950 lm, 4.000 K

230 V

EAN 4000870 706138

706.13 📏**incl. 1×15 W**

1,200 lm, 4.000 K

230 V

EAN 4000870 706145

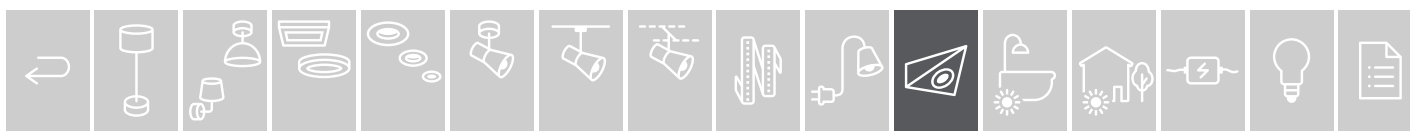
706.14 📏

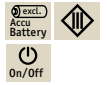

SnapLED

Plast tworzywo sztuczne Пластик

- ▶ Optimální pro posuvné dveře: LED-malá svítidla s magnetickým kontaktem pro bateriový provoz. Magnetický kontakt spíná a opět vypíná automaticky svítidlo při otevření dveří skříně. Světlo tam, kde je ho zapotřebí.
- ▶ Jednoduché upevnění snímatelného montážního dna upevněte samolepícími polštářky nebo šrouby
- ▶ Snadno přístupná přihrádka na baterie
- ▶ Provoz s 4x1,5V AAA (výluč.)
- ▶ Průhledný kryt a reflektor pro optimalizovaný světelný výtěžek
- ▶ Optymalne do drzwi przesuwanych: Mała lampa LED z krążkiem ślizgowym, zasilana baterią. Krążek ślizgowy włącza lampę podczas otwierania drzwi szafy i ponownie wyłącza podczas zamykania. Światło jest po prostu tam, gdzie jest potrzebne.
- ▶ Łatwy montaż zdejmowalnej podstawy za pomocą podkładek samoprzylepnych lub śrub
- ▶ Łatwo dostępna komora baterii
- ▶ Eksploatacja z bateriami 4x1,5 V AAA (brak w zestawie)
- ▶ Przezroczysta pokrywa i reflektor o optymalnym strumieniu światłym
- ▶ Оптимально для раздвижных дверей: светодиодный светильник малого размера с роликом скольжения для батарейного питания. Ролик скольжения автоматически включает и снова выключает светильник при открытии дверцы шкафа. Все очень просто: свет всегда там, где он Вам нужен.
- ▶ Простое крепление монтажных оснований зафиксировать, используя клейкие подушечки или винты
- ▶ Легкодоступный отсек для батареек
- ▶ Работа с 4x1,5 В AAA (искл.)
- ▶ Прозрачная крышка и рефлектор для оптимизированной светоотдачи

Stříbrná Srebrny Серебро



incl. 1x0,33 W

30 lm, 2.700 K

∠ 120°

4xAAA/1,5V (Micro)

EAN 4000870 704981

704.98

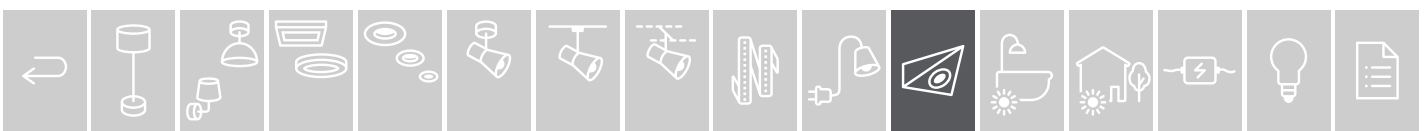



- ▶ Multifunkční akumulátorová svítidla s nejrůznějšími možnostmi použití u nábytku nebo pod závěsnými regály k docílení rovnoměrného pracovního osvětlení, usměrněné bodové svítidlo nebo pomocné orientační osvětlení. V závislosti na modelu stmívatelné, vybaveno naklápěcími bodovými svítidly nebo hlásičem pohybu.
- ▶ Včetně montážní desky pro jednoduchou výměnu baterie
- ▶ Jednoduché upevnění pomocí lepicích nebo upínacích polštářků
- ▶ Wielofunkcyjnie lampy zasilane bateriami z szeroką gamą zastosowań w meblach lub pod wiszącymi szafkami, zapewniające jednolite oświetlenie robocze, ukierunkowane oświetlenie punktowe lub pomocne oświetlenie kierunkowe.
- ▶ Wraz z płytą montażową ułatwiającą wymianę baterii
- ▶ Proste zamocowanie przy pomocy podkładek samoprzylepnych lub podkładek z rzepami
- ▶ Многофункциональные батарейные светильники с разнообразными возможностями применения в мебели или под навесными шкафами для равномерного рабочего освещения, а также направленного точечного или ориентирующего освещения. В зависимости от модели возможно оснащение с регулируемой яркостью, с поворотными головками или детектором движения.
- ▶ Вкл. монтажную панель для легкой замены батареек
- ▶ Простое крепление на клеящихся подушечках или „липучках“

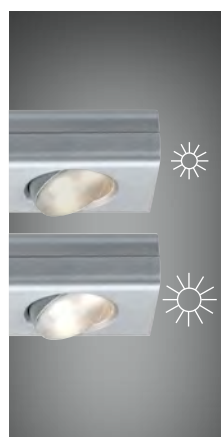

Jiggle

incl. 3x0,18 W
3x22 lm, 3.000 K
∠ 105°
6xAAA/1,5V (Micro)
∅35 ⇄300 ↗60 mm
EAN 4000870 706350
706.35



☞ Matný chrom ☞ Plast
☞ Chrom matowy ☞ tworzywo sztuczne
☞ Хром матовый ☞ Пластик



Rotate

incl. 3x0,2 W
3x18 lm, 3.000 K
∠ 105°
6xAAA/1,5V (Micro)
∅50 ⇄310 ↗60 mm
EAN 4000870 706367
706.36



☞ Antracitová/Matný chrom ☞ Plast
☞ Antracyt/Chrom matowy
☞ tworzywo sztuczne
☞ Антрацит/Хром матовый ☞ Пластик



Bathroom



☑ = 415



☑ = 287



☑ = 280

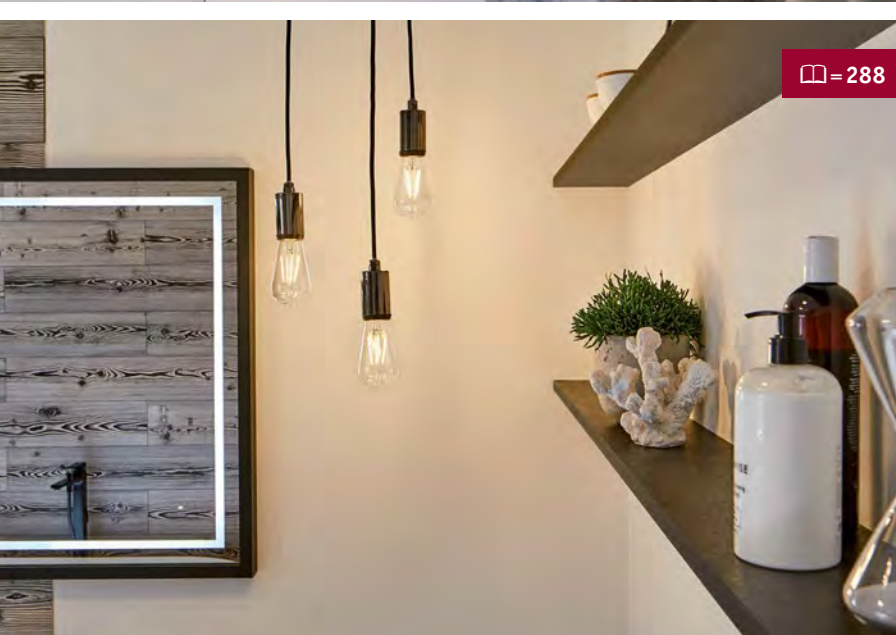

☑ = 288

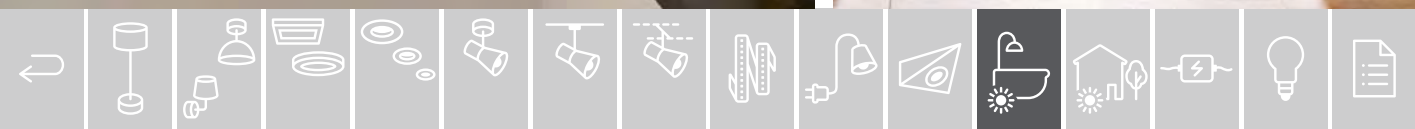

**Doradus**

incl. 4x4,7 W
 4x420 lm, 3.000 K
 230 V
 ⌀250 ⇄250 ⚙42 mm
 EAN 4000870 708750
708.75



⌚ Chrom 🗪 Kov/Plast
 ⌚ Chrom 🗪 metal/tworzywo sztuczne
 ⌚ Хром 🗪 Металл/Пластик

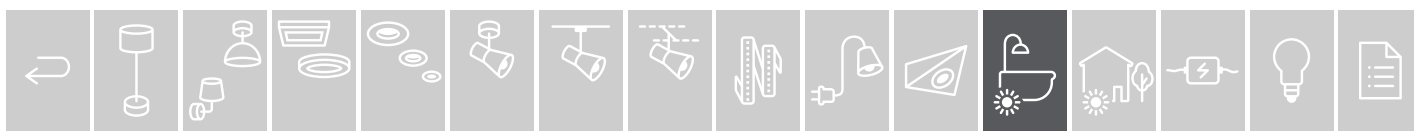



⌚ Chrom ⌘ Kov/Plast
 ⌚ Chrom ⌘ metal/tworzywo sztuczne
 ⌚ Хром ⌘ Металл/Пластик

**Doradus**

incl. 3×4,7 W
 3×420 lm, 3.000 K
 230 V
 ø250 ↗42 mm
 EAN 4000870 708743
708.74

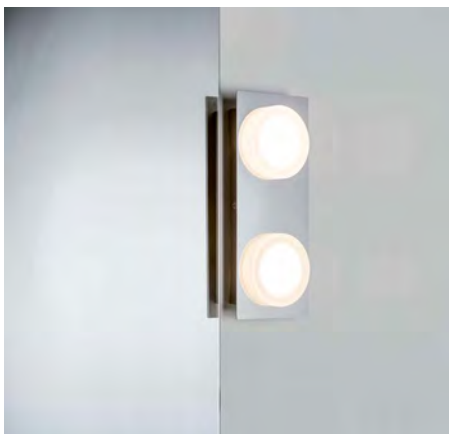

⌚ Chrom ⌘ Kov/Plast
 ⌚ Chrom ⌘ metal/tworzywo sztuczne
 ⌚ Хром ⌘ Металл/Пластик

**Doradus**

incl. 2×4,7 W
 2×420 lm, 3.000 K
 230 V
 ⚡95 ↔230 ↗42 mm
 EAN 4000870 708835
708.83

**Doradus**

incl. 3×4,7 W
 3×420 lm, 3.000 K
 230 V
 ⚡95 ↔350 ↗42 mm
 EAN 4000870 708767
708.76



⌚ Chrom ⌘ Plast
 ⌚ Chrom ⌘ tworzywo sztuczne
 ⌚ Хром ⌘ Пластик

**Aviar**

incl. 1×20 W
 2.400 lm, 2.700 K
 230 V
 ø300 ↗62 mm
 EAN 4000870 708828
708.82

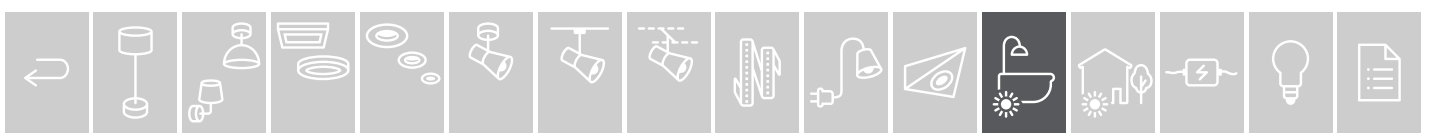



- ↳ Bílá Plast
- ↳ Biały tworzywo sztuczne
- ↳ Белый Пластик

**Leonis**

incl. 1×9,5 W
1.200 lm, 2.700 K
230 V, incl. 14,5 VA
ø280 95 mm
EAN 4000870 707227
707.22

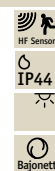
**Leonis**

incl. 1×10 W
1.280 lm, 3.000 K
230 V
 95 ø280 mm
EAN 4000870 709818
709.81 new

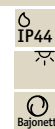

- ↳ Bílá Plast
- ↳ Biały tworzywo sztuczne
- ↳ Белый Пластик

**Leonis**

incl. 1×9,5 W
1.200 lm, 4.000 K
230 V, incl. 14,5 VA
ø280 95 mm
EAN 4000870 707241
707.24

**Leonis**

incl. 1×10 W
1.310 lm, 4.000 K
230 V
 95 ø280 mm
EAN 4000870 709801
709.80 new

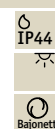

- ↳ Bílá matná Plast
- ↳ Biały mat tworzywo sztuczne
- ↳ Белый матовый Пластик

white switch

**Cela**

incl. 1×15,5 W
2.200 lm, 3.000 - 6.500 K
230 V
 50 280 280 mm
EAN 4000870 798393
798.39 new

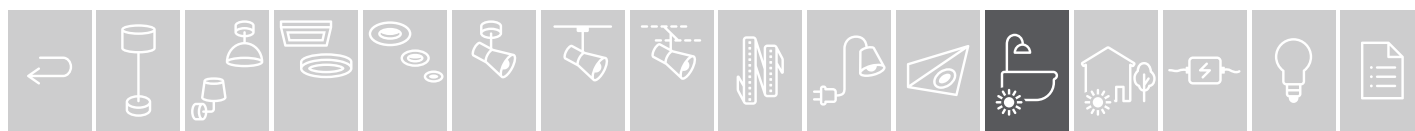

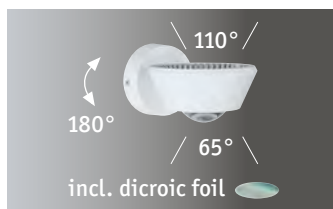
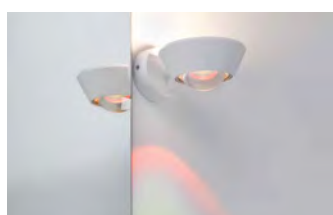
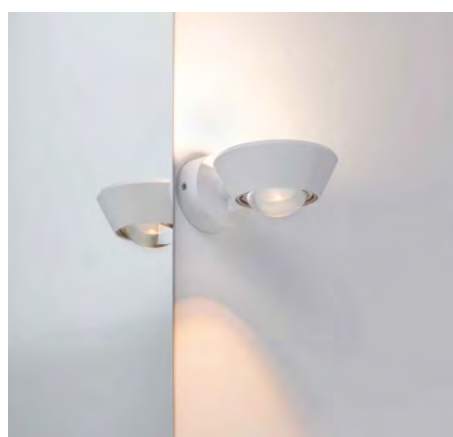
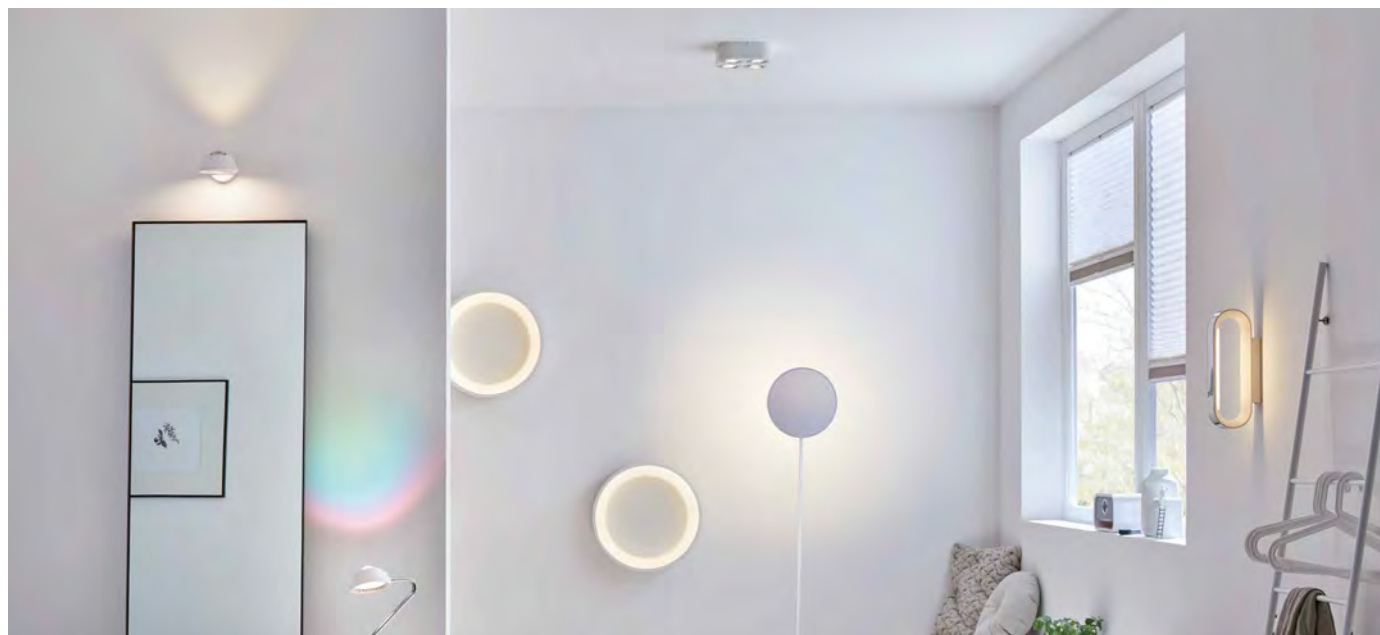
**Sabik**

incl. 1x9 / 1x4 W
800 + 390 lm, 2.700 K
230 V
∅80 ∅117 ∅152 mm
EAN 4000870 709467
709.46

IP44



R, C

- 🌀 Bílá matná 📦 Plast
- 🌀 Biały mat 📦 tworzywo sztuczne
- 🌀 Белый матовый 📦 Пластик

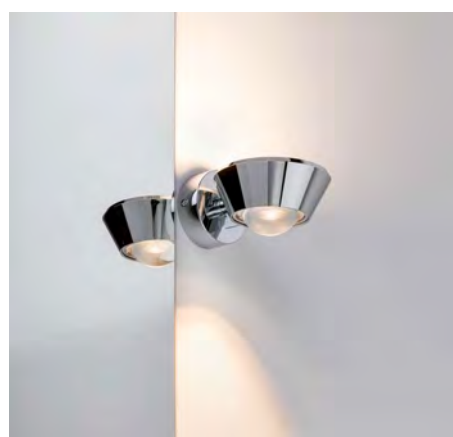
**Sabik**

incl. 1x9 / 1x4 W
800 + 390 lm, 2.700 K
230 V
∅80 ∅117 ∅152 mm
EAN 4000870 709474
709.47

IP44



R, C

- 🌀 Chrom 📦 Plast
- 🌀 Chrom 📦 tworzywo sztuczne
- 🌀 Хром 📦 Пластик

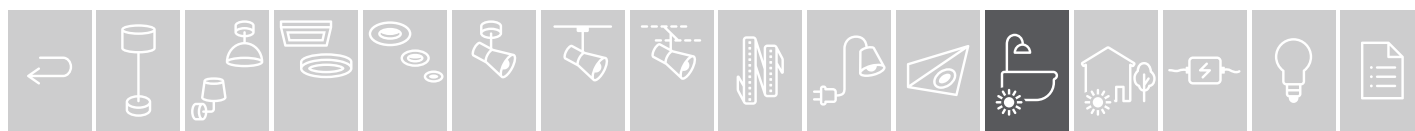

**Agna**

incl. 1×20 W
1.800 lm, 2.700 K
230 V
∅50 ⇄310 ↗125 mm
EAN 4000870 709481
709.48

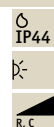

☞ Chrom/Bílá matná ☒ Hliník/Nerezová ocel
☞ Chrom/Biały mat ☒ Alu/stal szlachetna
☞ Хром/Белый матовый ☒ Алюминий/
Нержавеющая сталь

**Eleon**

max. 33 W, G9
230 V
∅203 ∅105 ⇄105 ↗135 mm
EAN 4000870 708392
708.39



☞ Chrom/Satén ☒ Kov/Sklo
☞ Chrom/Satynowy ☒ metal/Szkło
☞ Хром/Сатин ☒ Металл/Стекло

**Gemini Set**

max. 2×20 W, E14
230 V
∅195 ⇄85 ↗105 mm
EAN 4000870 703540
703.54



☞ Chrom/Satén ☒ Kov/Sklo
☞ Chrom/Satynowy ☒ metal/Szkło
☞ Хром/Сатин ☒ Металл/Стекло



**Lenia**

max. 2×20 W, E14
230 V
∅80 ⇄330 ∅105 mm
EAN 4000870 703502
703.50



☞ Chrom/Neprůhledná ☐ Kov/Sklo
☞ Chrom/Opakowy ☐ metal/Szkło
☞ Хром/Непрозрачный ☐ Металл/Стекло

**Lukida**

incl. 1×9 W
650 lm, 3.000 K
230 V, incl. -10 VA
∅100 ⇄600 ∅42 mm
EAN 4000870 704639
704.63



☞ Chrom/Bílá ☐ Hliník/Akryl
☞ Chrom/Biały ☐ Alu/Akryl
☞ Хром/Белый ☐ Алюминий/Акрил

**Nembus**

incl. 1×9 W
600 lm, 3.000 K
230 V, incl. -10 VA
∅68 ⇄600 ∅63 mm
EAN 4000870 704646
704.64



☞ Chrom/Bílá ☐ Kov/Akryl
☞ Chrom/Biały ☐ metal/Akryl
☞ Хром/Белый ☐ Металл/Акрил



**Kuma**

incl. 1×9 W
 660 lm, 3.000 K
 230 V, incl. \pm 10 VA
 \updownarrow 45 \leftrightarrow 500 \varnothing 84 mm
 EAN 4000870 704707
704.70



🌀 Chrom/Bílá 🗄 Kov/Akryl
 🌀 Chrom/Biały 🗄 metal/Akryl
 🌀 Хром/Белый 🗄 Металл/Акрил

**Arneb**

incl. 1×9 W
 700 lm, 3.000 K
 230 V
 \updownarrow 40 \leftrightarrow 326 \varnothing 78 mm
 EAN 4000870 708781
708.78



🌀 Biała 🗄 Hliník/Akryl
 🌀 Biały 🗄 Alu/Akryl
 🌀 Белый 🗄 Алюминий/Акрил

**Arneb**

incl. 1×9 W
 700 lm, 3.000 K
 230 V
 \updownarrow 40 \leftrightarrow 326 \varnothing 78 mm
 EAN 4000870 708798
708.79



🌀 Chrom 🗄 Hliník/Akryl
 🌀 Chrom 🗄 Alu/Akryl
 🌀 Хром 🗄 Алюминий/Акрил

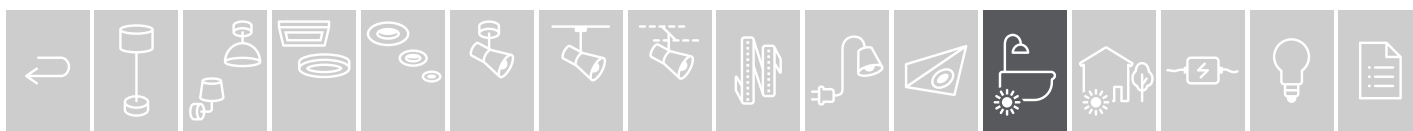

**Mizar**

incl. 1×10,5 W
 1.400 lm, 3.000 K
 230 V
 ⌀45 ⇄630 ⌀82 mm
 EAN 4000870 797167
797.16



☞ Chrom/Bílá ☒ Kov/Akryl
 ☞ Chrom/Biały ☒ metal/Akryl
 ☞ Хром/Белый ☒ Металл/Акрил

**Orgon**

incl. 1×7,5 W
 980 lm, 3.000 K
 230 V
 ⌀60 ⇄440 ⌀82 mm
 EAN 4000870 797129
797.12

**Orgon**

incl. 1×10,5 W
 1.400 lm, 3.000 K
 230 V
 ⌀60 ⇄700 ⌀82 mm
 EAN 4000870 797136
797.13



☞ Chrom/Bílá ☒ Kov/Akryl
 ☞ Chrom/Biały ☒ metal/Akryl
 ☞ Хром/Белый ☒ Металл/Акрил

**Quasar**

incl. 1×7,5 W
 980 lm, 3.000 K
 230 V
 ⌀45 ⇄440 ⌀60 mm
 EAN 4000870 797143
797.14

**Quasar**

incl. 1×10,5 W
 1.400 lm, 3.000 K
 230 V
 ⌀45 ⇄700 ⌀60 mm
 EAN 4000870 797150
797.15



☞ Chrom/Bílá ☒ Kov/Akryl
 ☞ Chrom/Biały ☒ metal/Akryl
 ☞ Хром/Белый ☒ Металл/Акрил

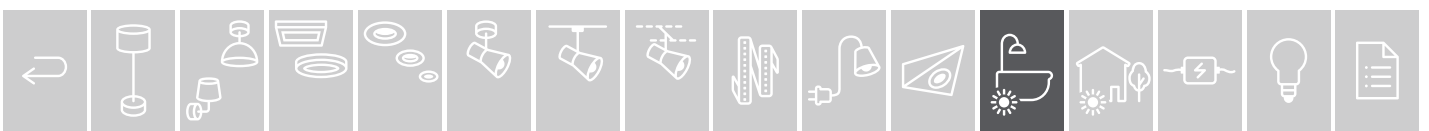



Perfect match
287.51, 287.54

Ant acitová/Chro Kov
Ant acyt/Chrom metal
Антрацит Хром Металл



Carolina IP44

max. 10W, GU10
230V
110 ø80 mm
EAN 4000870 667507
667.50 new



Carolina IP44

max. 2x10W, GU10
230V
128 264 80 mm
EAN 4000870 667514
667.51 new



Carolina IP44

max. 3x10W, GU10
230V
110 ø200 mm
EAN 4000870 667521
667.52 new



Bílá/Chrom Kov
Bílý/Chrom metal
Белый/Хром Металл



Zyli IP44

max. 10W, GU10
230V
100 110 mm
EAN 4000870 667101
667.10



Zyli IP44

max. 2x10W, GU10
230V
110 400 70 mm
EAN 4000870 667118
667.11



Zyli IP44

max. 3x10W, GU10
230V
110 600 70 mm
EAN 4000870 667132
667.13



Zyli IP44

max. 3x10W, GU10
230V
110 ø250 mm
EAN 4000870 667125
667.12



Bílá/Chrom Kov
Bílý/Chrom metal
Белый/Хром Металл



Tube IP44

max. 10W, GU10
230V
138 100 94 mm
EAN 4000870 667170
667.17



Tube IP44

max. 2x10W, GU10
230V
94 350 65 mm
EAN 4000870 667187
667.18



Tube IP44

max. 3x10W, GU10
230V
94 ø250 mm
EAN 4000870 667194
667.19

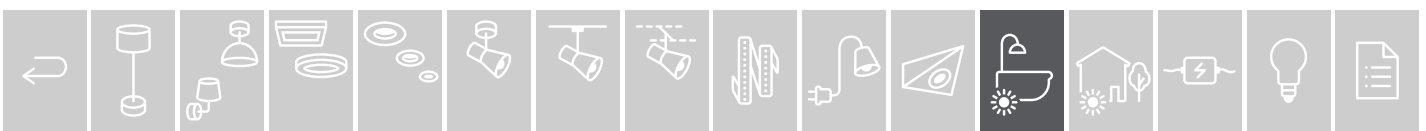

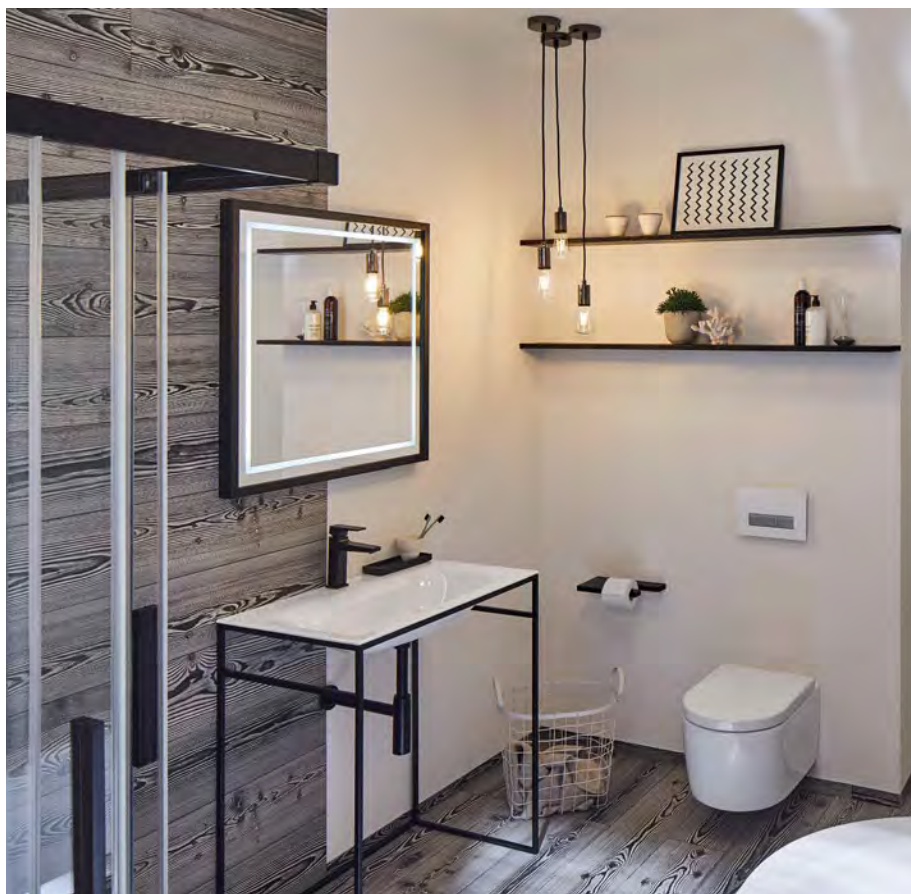

Textilní kabel
Przewód w oplocie tekstylnym
Текстильный кабель

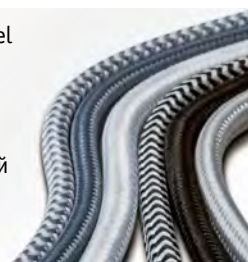

3

Globe

max. 20 W, E27
230 V
110 cm ø200 mm
EAN 4000870 708958

708.95

Šatén/Chrom Sklo/Kov
Satynowy/Chrom Szkło/metal
Сатин/Хром Стекло/Металл



4

Verve

max. 20 W, E27
230 V
110 cm ø200 mm
EAN 4000870 708903

708.90

Šedá/Chrom Beton/Kov
Szary/Chrom Beton/metal
Серый/Хром Бетон/Металл



1

Larus

max. 20 W, E27
230 V
159 cm ø110 mm
EAN 4000870 797532

797.53 new

Chrom Kov
Chrom metal
Хром Металл



2

Larus

max. 20 W, E27
230 V
159 cm ø110 mm
EAN 4000870 797549

797.54 new

Černý chrom Kov
Czarny chrom metal
Черный хром Металл



5

Cameo

max. 20 W, E27
230 V
110 cm ø220 mm
EAN 4000870 708910

708.91

Černá/Dřevo Kov/Dřevo
Czarny/Drewno metal/Drewno
Черный/Дерево Металл/Дерево

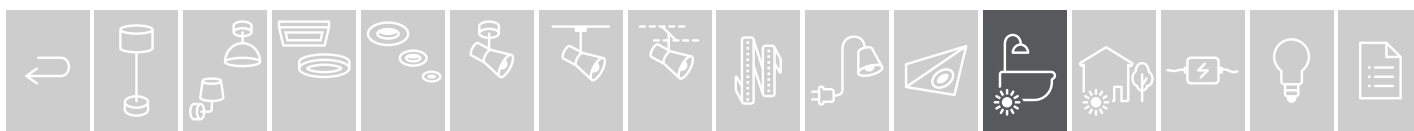

**Bela**

incl. 1x5,7 W
 260 lm, 3.000 K
 230 V, incl. \pm 8,4 VA
 \updownarrow 230 \leftrightarrow 230 \varnothing 295 mm
 EAN 4000870 704684
704.68



Chrom/Bílá/Zrcadlo Kov/Akryl
 Chrom/Biały/Zwierciadło metal/Akryl
 Хром/Белый/Зеркало Металл/Акрил

**Mirror Zylindro**

incl. 1x3 W
 120 lm, 2.700 K
 \sphericalangle 60°
 230 V, incl. \pm 3 VA
 \updownarrow 260 \leftrightarrow 80 \varnothing 235 mm
 EAN 4000870 990681
990.68

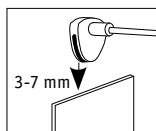

Chrom Kov
 Chrom metal
 Хром Металл

**Galeria Double Hook**

incl. 2x3,2 W
 2x378 lm, 2.700 K
 \sphericalangle 100°
 230 V
 \updownarrow 80 \leftrightarrow 300 \varnothing 110 mm
 EAN 4000870 993859
993.85



Chrom Kov
 Chrom metal
 Хром Металл

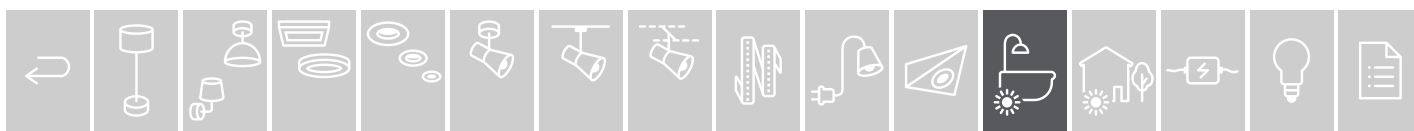

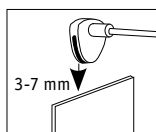
**Mintaka**

max. 20 W, GU10

230 V

⌀38 ⇄56 ⌀120 mm

EAN 4000870 708804

708.80

☞ Chrom ☒ Kov
 ☞ Chrom ☒ metal
 ☞ Хром ☒ Металл

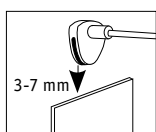
**Mirror Simplo LED**

incl. 1×5,3 W, GU10

345 lm, 2.700 K

230 V

⌀60 ⌀51 ⇄30 ⌀100 mm

EAN 4000870 999059

999.05

☞ Kartáčované železo ☒ Kov
 ☞ żelazo szcztokowane ☒ metal
 ☞ Железо шероховатое ☒ Металл

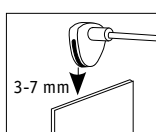
**Becrux**

incl. 1×4 W

460 lm, 3.000 K

230 V

⌀93 ⇄93 ⌀140 mm

EAN 4000870 708811

708.81

☞ Chrom ☒ Kov/Plast
 ☞ Chrom ☒ metal/tworzywo sztuczne
 ☞ Хром ☒ Металл/Пластик





⚡ Chrom ⚪ Kov
 ⚡ Chrom ⚪ metal
 ⚡ Хром ⚪ Металл



Mirror Regula

max. 3×40 W, E14
 230 V
 ⚡75 ↔420 ⚡50 mm
 EAN 4000870 996799
996.79



Mirror Regula

max. 5×40 W, E14
 230 V
 ⚡75 ↔650 ⚡50 mm
 EAN 4000870 996805
996.80

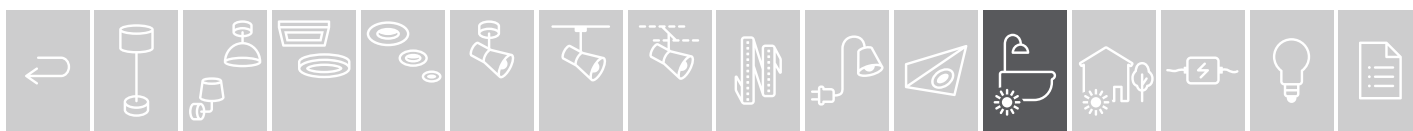

Outdoor

294 Plug & Shine

318 House

334 Solar

344 Mobile

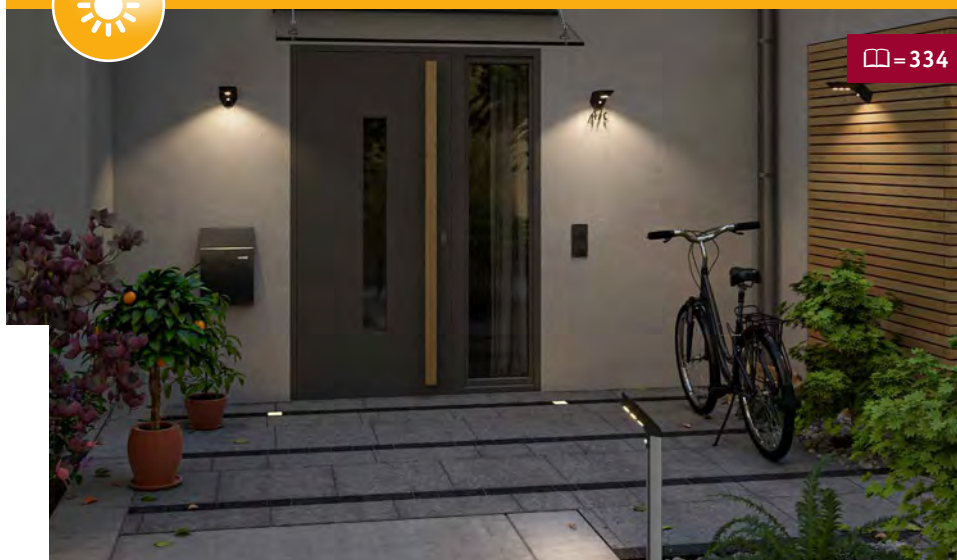
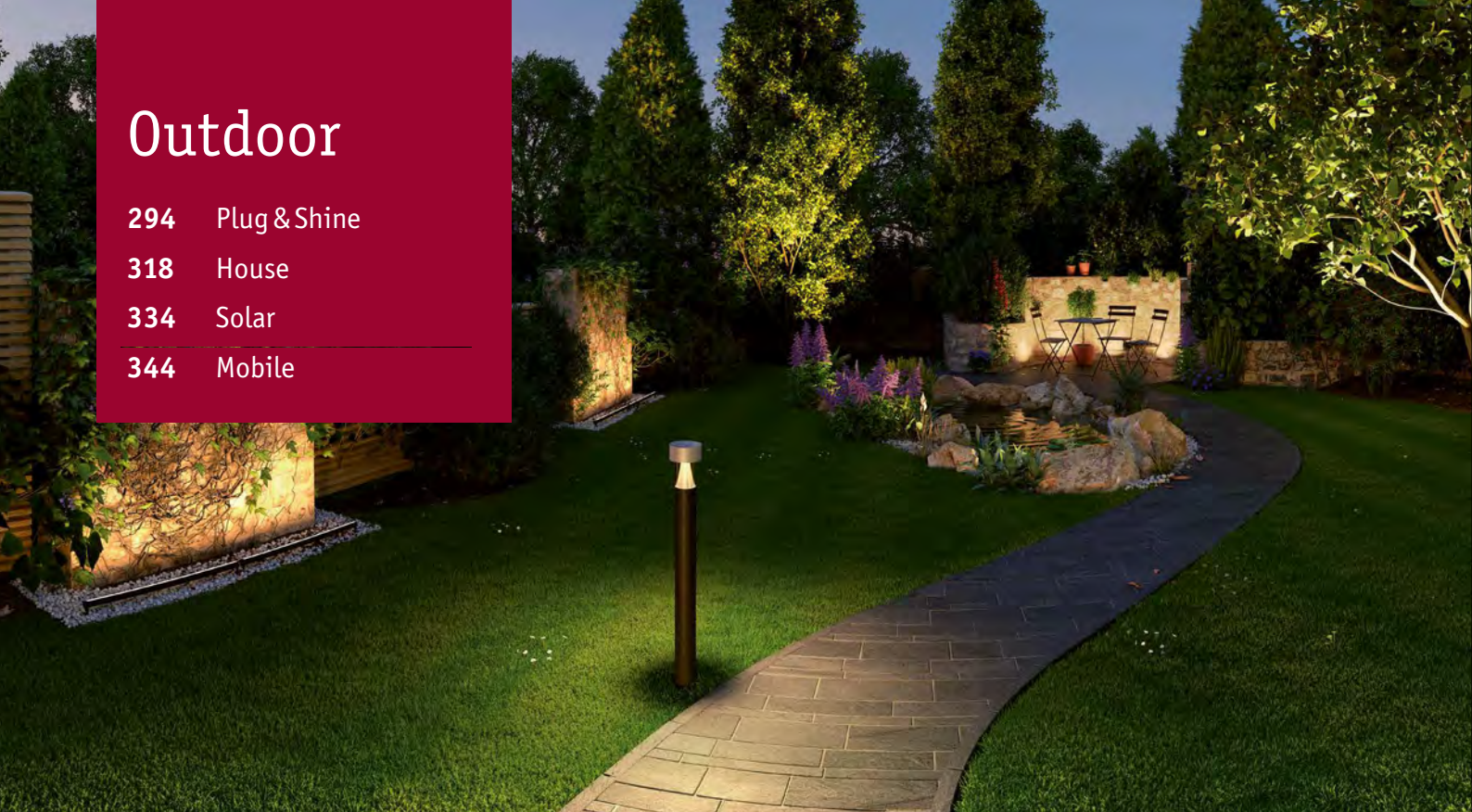

Solar

CS: Solární svítidla určená do exteriérů, nezávislá na připojení do elektrické sítě
PL: Opawy z wnętrzne zasilane energią słoneczną niezależnie od zasilania elektrycznego
RU: Уличные светильники на солнечных батареях, без подключения к электросети



Mobile

CS: Praktická svítidla LED s akum. láteřem použitelná všude bez kabelu
PL: Praktyczne oprawy LED z akumu ator m – przenośne oświetlenie bezprzewodowe
RU: Практичные светодиодные светильники с аккумулятором можно использовать в любом месте без кабелей

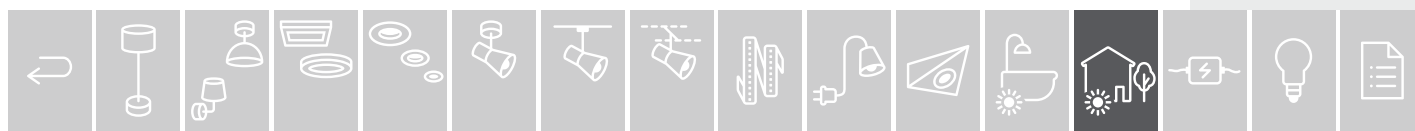

Plug & Shine



Osvětlovací systém LED 24 V pro fascinující osvětlení zahrady a terasy

System oświetleniowy LED 24 V – fascynujące oświetlenie w ogrodzie i na tarasie

Светодиодные системы освещения на 24 В для завораживающего света в саду и на террасе

📖 = 294



House

CS: Spolehlivá svítidla 230 V pro osvětlení kolem domu PL: Niezawodne oprawy oświetleniowe 230 V zapewniają oświetlenie wokół domu RU: Надежные светильники 230 В для освещения вокруг дома

📖 = 318

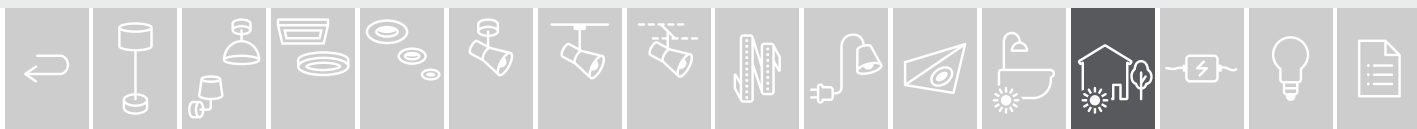
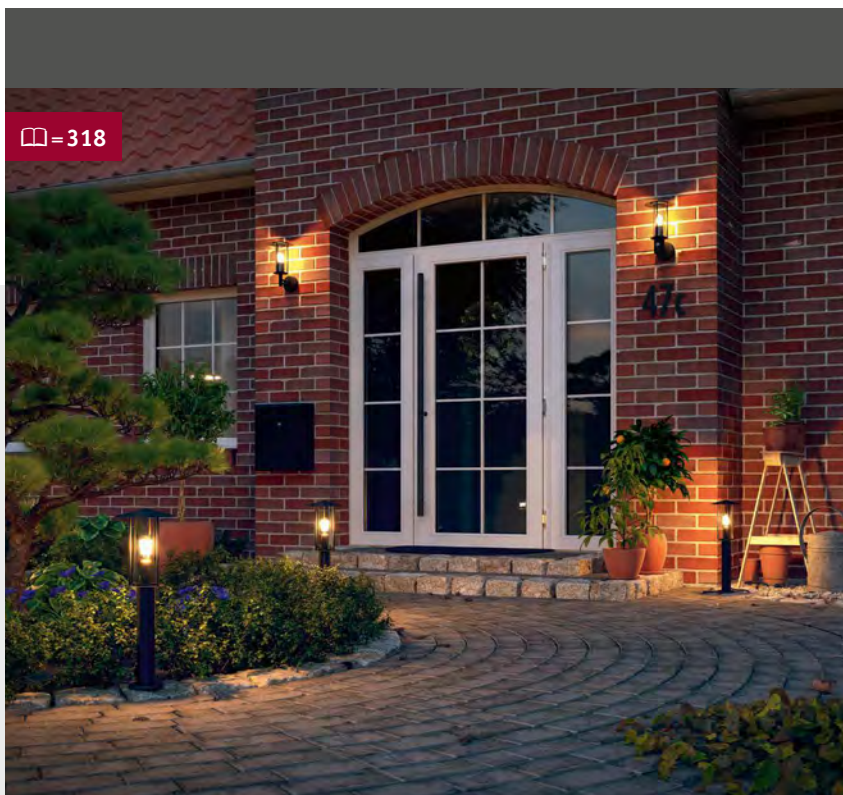



Plug & Shine: zásuvný systém pro fascinující osvětlení zahrady a terasy

Plug & Shine je dokonalé řešení individuálního osvětlení oblíbených rohů a rostlin v domě, na zahradě a terase. Stejněměrný kabelový systém 24 V LED lze snadno nainstalovat a zabezpečit. Na rozdíl od instalací 230 V nemusí nadšení zahradníci kopat hluboké, vícenásobně zabezpečené jámy – kabely Plug & Shine mohou být také položeny nad zemí a jsou krytím IP 68 maximálně chráněny proti vniknutí vody. Chytrý kabelový systém lze rozšířit až do délky 50 m. Nadšení zahradníci tak jsou plně flexibilní při polohování a rozšiřování osvětlení – jednoduše zasunout a nechat působit světlo. Všechna svítidla jsou stmívatelná, chráněná proti korozi a vodě (IP 65/67). Prostřednictvím dálkového ovládání nebo ovládání ZigBee 3.0 můžete svá svítidla zapínat a stmívat.

- ▶ Intenzita světla a kvalitní venkovní svítidla
- ▶ Řešení osvětlení přizpůsobené příslušnému účelu použití pro zahradu a terasu
- ▶ Jednoduché připojení chráněným konektorovým systémem 24 V Paulmann

Plug & Shine: system wtykowy zapewniający fascynujące oświetlenie w ogrodzie i na tarasie

Plug & Shine to idealne rozwiązanie do indywidualnej aranżacji oświetlenia ulubionych zakątków i roślin wokół domu, w ogrodzie i na tarasie. Staćnapięciowy system przewodów LED 24 V gwarantuje bardzo łatwą instalację i bezpieczeństwo. W przeciwieństwie do instalacji 230 V nie wymaga kopania głębokich, wielokrotnie zabezpieczonych rowów – kable systemu Plug & Shine można układać również na powierzchni podłoża, a zabezpieczenie IP 68 gwarantuje maksymalną ochronę przed wnikaniem wody. Sprytny system przewodów można rozszerzyć do długości 50 m. Pozwala to na dowolne planowanie oświetlenia ogrodu i jego elastyczne rozbudowywanie – wystarczy połączyć elementy i można się cieszyć atrakcyjnym światłem. Wszystkie oprawy oświetleniowe posiadają funkcję ściemniania, są również zabezpieczone przed korozją i wodoszczelne (IP 65/67). Pilot lub sterownik ZigBee 3.0 umożliwią przełączanie lub ściemnianie opraw oświetleniowych.

- ▶ Mocne oprawy zewnętrzne o doskonałej jakości wykonania
- ▶ Rozwiązania oświetleniowe do ogrodu i na taras dopasowane do każdego zadania
- ▶ Łatwe podłączanie dzięki zabezpieczonemu systemowi wtykowemu Paulmann 24 V

Plug & Shine: штепсельная система для завораживающего света в саду и на террасе

Plug & Shine — идеальное решение для индивидуальной постановки освещения любимых уголков и растений в доме, в саду и на террасе. Кабельная система напряжения постоянного тока 24 В для светодиодных светильников проста в установке и надежна в использовании. Садоводам-любителям не придется более выкапывать глубокие ямы и заботиться об их многослойной защите, что неизбежно при использовании установок с напряжением 230 В — кабели Plug & Shine обладают максимальной степенью защиты от влаги IP 68 и могут прокладываться по поверхности земли. Умная кабельная система может увеличиваться до 50 метров в длину. Это дает полную свободу действий садоводам при размещении и расширении системы освещения: соединил — и все работает. Все светильники обладают регулировкой яркости, защитой от коррозии и влаги (IP 65/67). Дистанционное управление или блок управления ZigBee 3.0 позволят вам включать светильники и регулировать их яркость.

- ▶ Яркие и высококачественные наружные светильники
- ▶ Световые решения для сада и террасы, индивидуальные для каждого конкретного случая
- ▶ Простое подключение с помощью защищенной штепсельной системы Paulmann 24 В

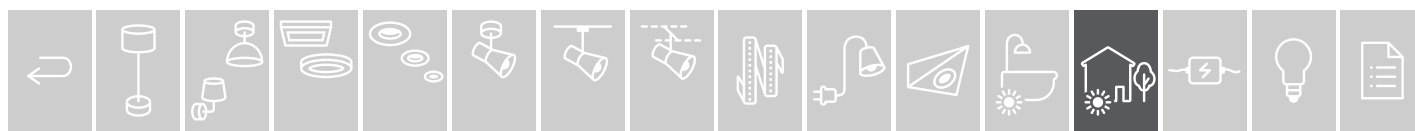



- ↳ Antracitová Plast
- ↳ Antracyt tworzywo sztuczne
- ↳ Антрацит Пластик

- ▶ Základní sady včetně 3 svítidel, 5 metrů kabelu se 4 výstupy a transformátoru pro ty, kteří se systémem teprve začínají
- ▶ Možnost rozšíření
- ▶ Plynulé ovládání barev světla prostřednictvím dálkového ovládání Zigbee, aplikace nebo hlasem
- ▶ Ideální k působivému osvětlení rostlin nebo předmětů
- ▶ Zestawy typu Starter są idealnym wprowadzeniem do systemu i zawierają 3 oprawy, kabel o długości 5 metrów z 4 wyjściami oraz transformator.
- ▶ Możliwość rozbudowy
- ▶ Płynna zmiana barwy światła za pomocą pilota Zigbee, aplikacji lub poleceń głosowych
- ▶ Idealne do nastrojowego oświetlenia roślin lub przedmiotów
- ▶ Начальные комплекты для освоения системы, включающие 3 светильника, 5 метров кабеля с 4 выходами и одним трансформатором
- ▶ С возможностью дооснащения
- ▶ Бесступенчатое управление цветом освещения с помощью пульта дистанционного управления Zigbee, приложения или голосовых команд
- ▶ Идеально подходит для атмосферного освещения растений или предметов

Plug & Shine Spot Set Pike RGBW

incl. 3x4,5 W
 3x330 lm, 3.000 - 6.500 K
 24 V, incl. 21 VA
 ⌀225 ⌀50 ⌀88 mm
 EAN 4000870 942840
942.84 new



- ↳ Antracitová Plast
- ↳ Antracyt tworzywo sztuczne
- ↳ Антрацит Пластик

- ▶ Ideální k osvětlení rostlin nebo předmětů díky úhlu vyzařování 45°
- ▶ Zemní kotvení pro flexibilní instalaci v každé zahradě
- ▶ Dzięki kątowí rozsyłu światła 45° idealne do oświetlenia roślin lub przedmiotów
- ▶ Grot do wbicia w ziemię umożliwiającą elastyczną instalację w każdym ogrodzie
- ▶ Угол излучения 45° идеально подходит для освещения растений или предметов
- ▶ Кольшек для установки в любом месте сада

Plug & Shine Spot Set Pike

incl. 3x3,5 W
 3x370 lm, 3.000 K
 < 45°
 230/24 V, incl. 21 VA
 ⌀310 mm ⌀50 mm ⌀80 mm ↔5 m
 EAN 4000870 942420
942.42

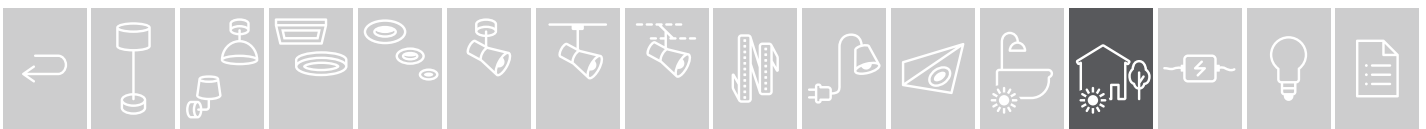



- 🔗 Antracitová Kov
- 🔗 Antracyt metal
- 🔗 Антрацит Металл



- ▶ Základní sady pro vstup do systému včetně 3 světel, 5 metrů kabelu se 4 výstupy a transformátoru pro možnosti rozšíření
- ▶ Možnost rozšíření

- ▶ Zestawy startowe do systemu, zawierają 3 oprawy, kabel o długości 5 metrów z 4 wyjściami oraz transformator pozwalający na rozbudowę układu.
- ▶ Możliwość rozbudowy

- ▶ Начальные комплекты для освоения системы, включающие 3 светильника, 5 метров кабеля с 4 выходами и одним трансформатором для возможного дополнения
- ▶ С возможностью дооснащения

**Plug & Shine Spot Classic Set**

incl. 3x5,1 W
 3x310 lm, 3.000 K
 ∠ 32°
 230/24 V, incl. 75 VA
 ∅ 265 mm ∅ 88 mm ⇄ 5 m
 EAN 4000870 942864
942.86 new

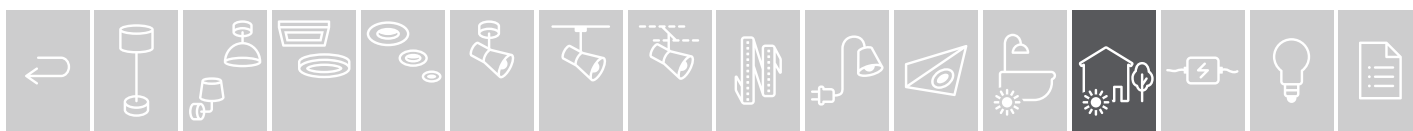



- ☞ Antracitová ▣ Hliník
- ☞ Antracyt ▣ Alu
- ☞ Антрацит ▣ Алюминий

- ▶ Základní sady pro vstup do systému včetně 3 světel, 5 metrů kabelu se 4 výstupy a transformátoru pro možnosti rozšiřování
- ▶ Možnost rozšíření

- ▶ Zestawy startowe do systemu, zawierają 3 oprawy, kabel o długości 5 metrów z 4 wyjściami oraz transformator pozwalający na rozbudowę układu.
- ▶ Możliwość rozbudowy

- ▶ Начальные комплекты для освоения системы, включающие 3 светильника, 5 метров кабеля с 4 выходами и одним трансформатором для возможного дополнения
- ▶ С возможностью дооснащения



Plug & Shine Spot Sting Set

incl. 3×6 W
 3×520 lm, 3.000 K
 ∠ 100°
 230/24 V, incl. ⚡ 75 VA
 ⚡ 290 mm ø52 mm ↔ 5 m
 EAN 4000870 936962
936.96



- ▶ Rozšiřující sady pro jednoduché rozšíření systému včetně 3 světel a 5 metrů kabelu se 4 výstupy

- ▶ Zestawy umożliwiające łatwą rozbudowę systemu, zawierają 3 oprawy i kabel o długości 5 metrów z 4 wyjściami

- ▶ Специальные наборы для простого расширения системы, включающие 3 светильника и 5 метров кабеля с 4 выходами



Plug & Shine Spot Sting Extention

incl. 3×6 W
 3×520 lm, 3.000 K
 ∠ 100°
 24 V
 EAN 4000870 936894
936.89 new





- 🔗 Antracitová 🏠 Hliník
- 🔗 Antracyt 🏠 Alu
- 🔗 Антрацит 🏠 Алюминий

- ▶ Základní sady pro vstup do systému včetně 3 světel, 5 metrů kabelu se 4 výstupy a transformátoru pro možnosti rozšíření
- ▶ Možnost rozšíření

- ▶ Zestawy startowe do systemu, zawierają 3 oprawy, kabel o długości 5 metrów z 4 wyjściami oraz transformator pozwalający na rozbudowę układu.
- ▶ Możliwość rozbudowy

- ▶ Начальные комплекты для освоения системы, включающие 3 светильника, 5 метров кабеля с 4 выходами и одним трансформатором для возможного дополнения
- ▶ С возможностью дооснащения

**Plug & Shine Spot Plantini Set**

incl. 3×2,5 W
 3×200 lm, 3.000 K
 ✎ 45°
 230/24 V, incl. ⚡ 21 VA
 ⚡ 223 mm ⌀21 mm ↗77 mm ↔5 m
 EAN 4000870 941546
941.54



- ▶ Rozšiřující sady pro jednoduché rozšíření systému včetně 3 světel a 5 metrů kabelu se 4 výstupy

- ▶ Zestawy umożliwiające łatwą rozbudowę systemu, zawierają 3 oprawy i kabel o długości 5 metrów z 4 wyjściami

- ▶ Специальные наборы для простого расширения системы, включающие 3 светильника и 5 метров кабеля с 4 выходами

**Plug & Shine Spot Plantini Extension Set**

incl. 3×2,5 W
 3×200 lm, 3.000 K
 ✎ 45°
 24 V
 ⚡ 223 mm ⌀21 mm ↗77 mm ↔5 m
 EAN 4000870 941560
941.56

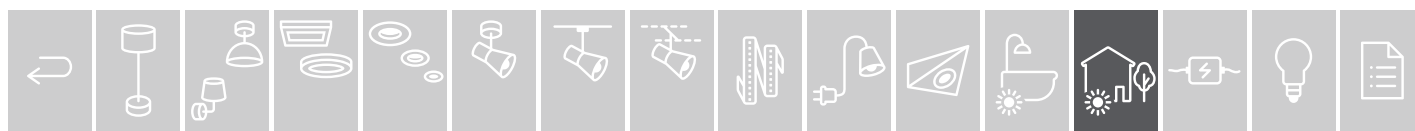

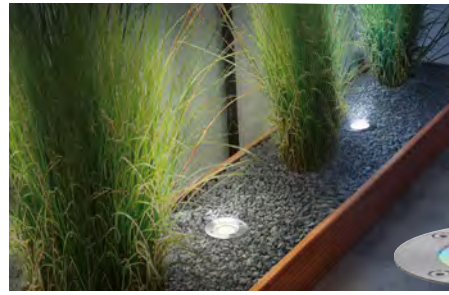

- 🔗 Stříbrná Nerezová ocel/Plast
- 🔗 Srebrny stal szlachetna/tworzywo sztuczne
- 🔗 Серебро Нержавеющая сталь/Пластик



- ▶ Základní sady včetně 3 svítidel, 5 metrů kabelu se 4 výstupy a transformátoru pro ty, kteří se systémem teprve začínají
- ▶ Možnost rozšíření
- ▶ Plynulé ovládání barev světla prostřednictvím dálkového ovládání Zigbee, aplikace nebo hlasem

- ▶ Zestawy typu Starter są idealnym wprowadzeniem do systemu i zawierają 3 oprawy, kabel o długości 5 metrów z 4 wyjściami oraz transformator.
- ▶ Możliwość rozbudowy
- ▶ Płynna zmiana barwy światła za pomocą pilota Zigbee, aplikacji lub poleceń głosowych

- ▶ Начальные комплекты для освоения системы, включающие 3 светильника, 5 метров кабеля с 4 выходами и одним трансформатором
- ▶ С возможностью дооснащения
- ▶ Бесступенчатое управление цветом освещения с помощью пульта дистанционного управления Zigbee, приложения или голосовых команд

RGBW **tunable white**

 not incl. Remote Control 500.67



Plug & Shine Floor Zigbee Set RGBW

incl. 3x3,6 W
 3x350 lm, 3.000 - 6.500 K
 ∠ 93°
 230/24 V
 ∅92 ∅96 mm
 EAN 4000870 942758
942.75 new



- ▶ Základní sady pro vstup do systému včetně 3 světél, 5 metrů kabelu se 4 výstupy a transformátoru pro možnosti rozšiřování
- ▶ Možnost rozšíření

- ▶ Zestawy startowe do systemu, zawierają 3 oprawy, kabel o długości 5 metrów z 4 wyjściami oraz transformator pozwalający na rozbudowę układu.
- ▶ Możliwość rozbudowy

- ▶ Начальные комплекты для освоения системы, включающие 3 светильника, 5 метров кабеля с 4 выходами и одним трансформатором для возможного дополнения
- ▶ С возможностью дооснащения



Plug & Shine Floor Set

incl. 3x1,3 W
 3x100 lm, 3.000 K
 ∠ 90°
 230/24 V, incl. -21 VA
 ∅30 mm ∅70 mm ∅5 m
 EAN 4000870 936924
936.92

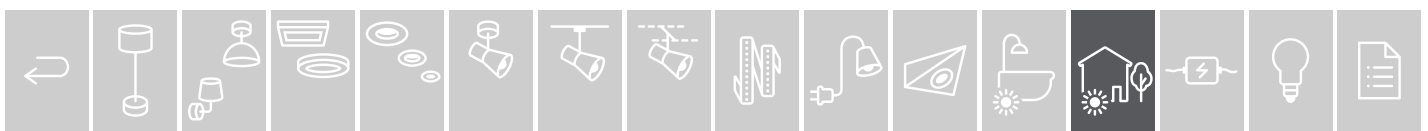



- ☞ Stříbrná ☒ Nerezová ocel/Plast
- ☞ Srebrny ☒ stal szlachetna/tworzywo sztuczne
- ☞ Серебро ☒ Нержавеющая сталь/Пластик

- ▶ Základní sady pro vstup do systému včetně 3 světel, 5 metrů kabelu se 4 výstupy a transformátoru pro možnosti rozšiřování
- ▶ Možnost rozšíření

- ▶ Zestawy startowe do systemu, zawierają 3 oprawy, kabel o długości 5 metrów z 4 wyjściami oraz transformator pozwalający na rozbudowę układu.
- ▶ Możliwość rozbudowy

- ▶ Начальные комплекты для освоения системы, включающие 3 светильника, 5 метров кабеля с 4 выходами и одним трансформатором для возможного дополнения
- ▶ С возможностью дооснащения

**Plug & Shine Floor Mini Set**

incl. 3×2,5 W
 3×95 lm, 3.000 K
 ∠ 95°
 230/24 V, incl. ⚡ 21 VA
 ∅90 ø55 mm
 EAN 4000870 936979
936.97



- ▶ Rozšiřující sady pro jednoduché rozšíření systému včetně 3 světel a 5 metrů kabelu se 4 výstupy

- ▶ Zestawy umożliwiające łatwą rozbudowę systemu, zawierają 3 oprawy i kabel o długości 5 metrów z 4 wyjściami

- ▶ Специальные наборы для простого расширения системы, включающие 3 светильника и 5 метров кабеля с 4 выходами

**Plug & Shine Floor Mini Extension Set**

incl. 3×2,5 W
 3×95 lm, 3.000 K
 ∠ 95°
 24 V
 ∅90 mm ø55 mm ↔5 m
 EAN 4000870 939499
939.49

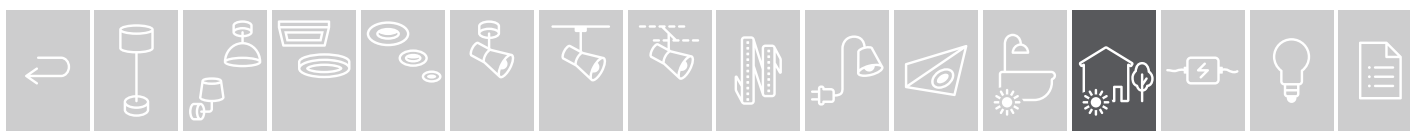



- 🔩 Stříbrná 🏠 Nerezová ocel
- 🔩 Srebrny 🏠 stal szlachetna
- 🔩 Серебро 🏠 Нержавеющая сталь

- ▶ Zaváděcí sada včetně 5 svítidel a transformátoru
- ▶ Starter zawiera 5 opraw oświetleniowych i transformator
- ▶ Startowy комплект вкл. 5 ламп и трансформатор
- ▶ Vhodné pro dřevěné a kamenné terasy
- ▶ Nadaje się do tarasów drewnianych i kamiennych
- ▶ Подходит для деревянных и каменных террас



Plug & Shine MicroPen II Set

incl. 5×0,22 W
5×3 lm, 3.000 K
∠ 22°
230/24 V, incl. ⚡ 21 VA
∅15 mm
EAN 4000870 936955
936.95



- ▶ Rozšiřující sady pro jednoduché rozšíření systému včetně 5 světel
- ▶ Zestawy umożliwiające łatwą rozbudowę systemu, zawierają 5 oprawy
- ▶ Специальные наборы для простого расширения системы, включающие 5 светильника



Plug & Shine MicroPen II Extension Set

incl. 5×0,22 W
5×3 lm, 3.000 K
∠ 22°
24 V
∅15 mm
EAN 4000870 936948
936.94

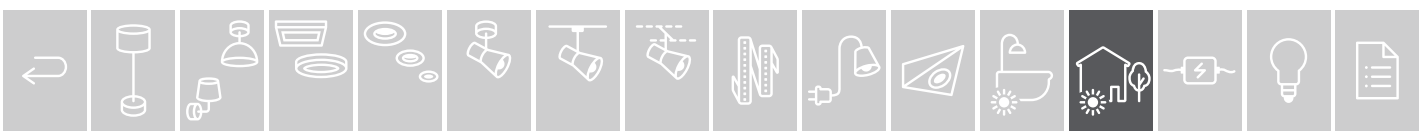



- ▶ Ideální k působivému osvětlení rostlin nebo předmětů
- ▶ Zemní kotvení pro flexibilní instalaci v každé zahradě
- ▶ Plynulé ovládání barev světla prostřednictvím dálkového ovládání Zigbee, aplikace nebo hlasem

- ▶ Idealne do nastrojowego oświetlania roślin lub przedmiotów
- ▶ Grot do wbicia w ziemię umożliwiającą elastyczną instalację w każdym ogrodzie
- ▶ Płynna zmiana barwy światła za pomocą pilota Zigbee, aplikacji lub poleceń głosowych

- ▶ Идеально подходит для атмосферного освещения растений или предметов
- ▶ Колышек для установки в любом месте сада
- ▶ Бесступенчатое управление цветом освещения с помощью пульта дистанционного управления Zigbee, приложения или голосовых команд

**Plug & Shine Spot Pike RGBW**

incl. 1×4,5 W
330 lm, 3.000 - 6.500 K
24 V
∅225 ∅50 ↗88 mm
EAN 4000870 942833
942.83 **new**



↻ Antracitová Plast ↻ Antracyt
 tworzywo sztuczne ↻ Антрацит
 Пластик

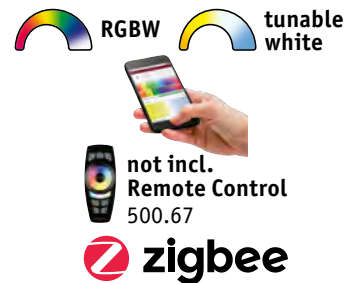

- ▶ Ideální k osvětlení rostlin nebo předmětů díky úhlu vyzařování 45°
- ▶ Zemní kotvení pro flexibilní instalaci v každé zahradě

- ▶ Dzięki kątowni rozsyłu światła 45° idealne do oświetlania roślin lub przedmiotów
- ▶ Grot do wbicia w ziemię umożliwiającą elastyczną instalację w każdym ogrodzie

- ▶ Угол излучения 45° идеально подходит для освещения растений или предметов
- ▶ Колышек для установки в любом месте сада

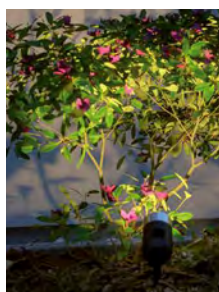
**Plug & Shine Spot Pike**

incl. 1×3,5 W
370 lm, 3.000 K
∠ 45°
24 V
∅310 ∅50 ↗80 mm
EAN 4000870 942413
942.41



↻ Antracitová Plast
↻ Antracyt tworzywo sztuczne
↻ Антрацит Пластик

- ▶ Ideální pro osvětlení křoví a záhonů

- ▶ Idealnie nadaje się do oświetlania krzewów i rabatek

- ▶ Идеально подходит для освещения кустов и клумб

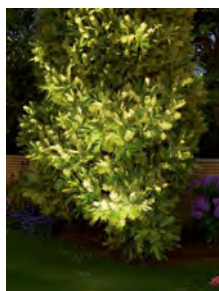
**Plug & Shine Spotlight Sting**

incl. 1×6 W
520 lm, 3.000 K
∠ 100°
24 V
∅290 ∅52 mm
EAN 4000870 939345
939.34



↻ Antracitová Hliník
↻ Antracyt Alu
↻ Антрацит Алюминий

- ▶ Ideální pro osvětlení křoví a záhonů

- ▶ Idealnie nadaje się do oświetlania krzewów i rabatek

- ▶ Идеально подходит для освещения кустов и клумб

**Plug & Shine Spot Classic**

incl. 1×5,1 W
310 lm, 3.000 K
∠ 32°
24 V
∅265 ∅88 mm
EAN 4000870 942857
942.85 **new**



↻ Antracitová Kov
↻ Antracyt metal
↻ Антрацит Металл

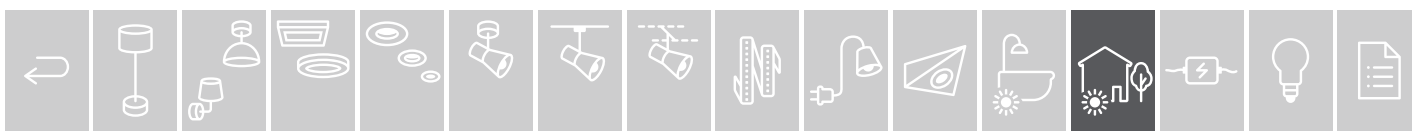



- ▶ Malé flexibilní zahradní spoty pro světelné akcenty v záhonech nebo nádobách

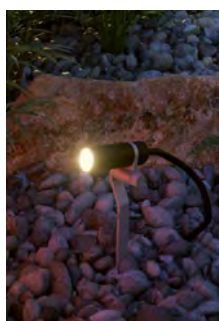

Plug & Shine Spot Plantini

incl. 1×2,5 W
200 lm, 3.000 K
∠ 45°
24 V
∅223 ∅21 ∅77 mm
EAN 4000870 939970
939.97



- ↳ Antracitová Hliník
- ↳ Antracyt Alu
- ↳ Антрацит Алюминий

- ▶ Podvodní bodové svítidlo IP68 pro rybníky – instalace pod vodou díky kovovým talířům

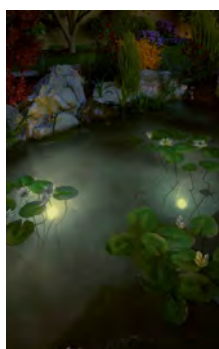

Plug & Shine Underwater Spot

incl. 1×4 W
400 lm, 3.000 K
∠ 25°
24 V
∅120 ∅200 mm
EAN 4000870 942093
942.09



- ↳ Černá Hliník
- ↳ Czarny Alu
- ↳ Черный Алюминий

- ▶ Ideální k osvětlení vysokých stromů



Plug & Shine Spotlight Cone

incl. 1×6,8 W
667 lm, 3.000 K
∠ 20°
24 V
∅420 ∅110 mm
EAN 4000870 939239
939.23



- ↳ Stříbrná/Antracitová Hliníkový tlakový odlitek
- ↳ Srebrny/Antracyt alumińowy odlzew ciśńeniowy
- ↳ Серебро/Антрацит Алюминиевое литье под давлением

- ▶ Ideální k osvětlení menších stromů a keřů

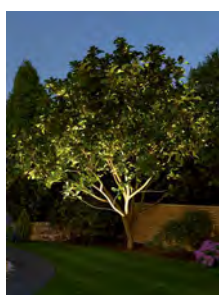

Plug & Shine Spotlight Cone

incl. 1×6,8 W
667 lm, 3.000 K
∠ 40°
24 V
∅420 ∅110 mm
EAN 4000870 939246
939.24



- ↳ Stříbrná/Antracitová Hliníkový tlakový odlitek
- ↳ Srebrny/Antracyt alumińowy odlzew ciśńeniowy
- ↳ Серебро/Антрацит Алюминиевое литье под давлением





- ▶ Vestavěné svítidlo Plug & Shine k efektivnímu osvětlení rostlin a objektů ze země
- ▶ Plynulé ovládání barev světla prostřednictvím dálkového ovládání Zigbee, aplikace nebo hlasem

- ▶ Oprawa dogruntowa Plug & Shine do efektywnego oświetlenia roślin i obiektów z podłoża
- ▶ Płynna zmiana barwy światła za pomocą pilota Zigbee, aplikacji lub poleceń głosowych

- ▶ Встраиваемый в землю светильник Plug & Shine для эффективной нижней подсветки растений и объектов
- ▶ Бесступенчатое управление цветом освещения с помощью пульта дистанционного управления Zigbee, приложения или голосовых команд

**Plug & Shine Floor RGBW**

incl. 1×3,6 W
350 lm, 3.000 - 6.500 K
∠ 93°
24 V
∅92 ∅96 mm
EAN 4000870 942741
942.74 new



- ▶ Stříbrná Nerezová ocel/Plast
- ▶ Srebrny stal szlachetna/tworzywo sztuczne
- ▶ Серебро Нержавеющая сталь/Пластик



not incl.
Remote Control
500.67



- ▶ Jednoduchá montáž díky dodávanému vestavnému pouzdru
- ▶ Vhodné pro terasu a půdu

- ▶ Łatwy montaż dzięki dołączonej tulei montażowej
- ▶ Nadaje się do tarasów i gleby

- ▶ Простой монтаж с помощью входящих в комплект встраиваемых гильз
- ▶ Подходит для террасы и почвы

**Plug & Shine Floor Mini**

incl. 1×2,5 W
95 lm, 3.000 K
∠ 95°
24 V
∅90 ∅55 mm
EAN 4000870 939512
939.51



- ▶ Stříbrná Nerezová ocel/Plast
- ▶ Srebrny stal szlachetna/tworzywo sztuczne
- ▶ Серебро Нержавеющая сталь/Пластик

- ▶ Jednoduchá montáž díky upevňovacím svorkám
- ▶ Vhodné pro dřevěné a kamenné terasy

- ▶ Łatwy montaż dzięki klamrom mocującym
- ▶ Nadaje się do tarasów drewnianych i kamiennych

- ▶ Простой монтаж с помощью зажимов
- ▶ Подходит для деревянных и каменных террас

**Plug & Shine Floor**

incl. 1×1,3 W
100 lm, 3.000 K
∠ 90°
24 V
∅30 ∅70 mm
EAN 4000870 939536
939.53



- ▶ Stříbrná Nerezová ocel/Plast
- ▶ Srebrny stal szlachetna/tworzywo sztuczne
- ▶ Серебро Нержавеющая сталь/Пластик

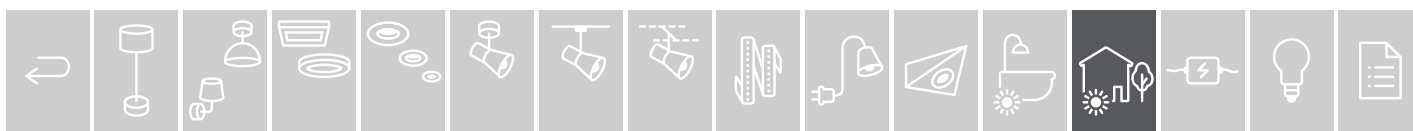

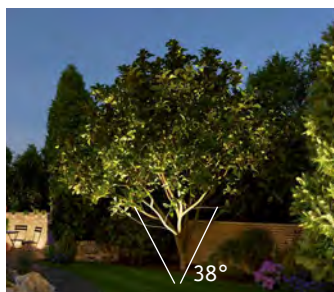

- 🔩 Stříbrná Kov
- 🔩 Srebrny metal
- 🔩 Серебро Металл

- ▶ Ideální k osvětlení stromů nebo fasád
- ▶ Cílené osvětlení díky definovanému úhlu vyzařování
- ▶ Dokonalé osvětlení díky možnosti naklopení
- ▶ Neoslňuje díky zapuštěnému zdroji světla
- ▶ Nerušené sekání trávníku
- ▶ Idealna do oświetlania drzew i fasad
- ▶ Precyzyjne oświetlenie dzięki zdefiniowanemu kątowii rozsyłu światła
- ▶ Perfekcyjne oświetlenie dzięki możliwości wychylenia
- ▶ Obniżona pozycja źródła światła zapobiega efektowi oślepienia
- ▶ Koszenie trawy bez przeszkód
- ▶ Идеально подходит для освещения деревьев или фасадов
- ▶ Направленное освещение с помощью регулируемого угла излучения
- ▶ Отличное освещение благодаря возможности поворота
- ▶ Защищен от слепящего действия благодаря утопленному источнику света
- ▶ Беспрепятственная стрижка газона



Plug & Shine Floor

incl. 1×6 W
609 lm, 3.000 K
∠ 38°
24 V
∅ 150 ∅ 140 mm
EAN 4000870 939086
939.08

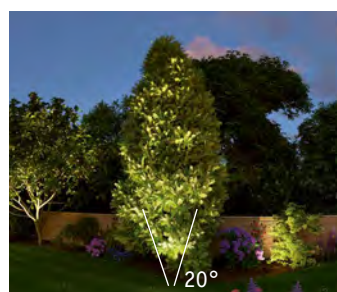

- 🔩 Stříbrná Kov
- 🔩 Srebrny metal
- 🔩 Серебро Металл

- ▶ Ideální k osvětlení vyšších stromů nebo fasád
- ▶ Cílené osvětlení díky definovanému úhlu vyzařování
- ▶ Dokonalé osvětlení díky možnosti naklopení
- ▶ Neoslňuje díky zapuštěnému zdroji světla
- ▶ Nerušené sekání trávníku
- ▶ Idealna do oświetlania wysokich drzew lub fasad
- ▶ Precyzyjne oświetlenie dzięki zdefiniowanemu kątowii rozsyłu światła
- ▶ Perfekcyjne oświetlenie dzięki możliwości wychylenia
- ▶ Obniżona pozycja źródła światła zapobiega efektowi oślepienia
- ▶ Koszenie trawy bez przeszkód
- ▶ Идеально подходит для освещения высоких деревьев или фасадов
- ▶ Направленное освещение с помощью регулируемого угла излучения
- ▶ Отличное освещение благодаря возможности поворота
- ▶ Защищен от слепящего действия благодаря утопленному источнику света
- ▶ Беспрепятственная стрижка газона



Plug & Shine Floor

incl. 1×6 W
609 lm, 3.000 K
∠ 20°
24 V
∅ 150 ∅ 140 mm
EAN 4000870 939079
939.07

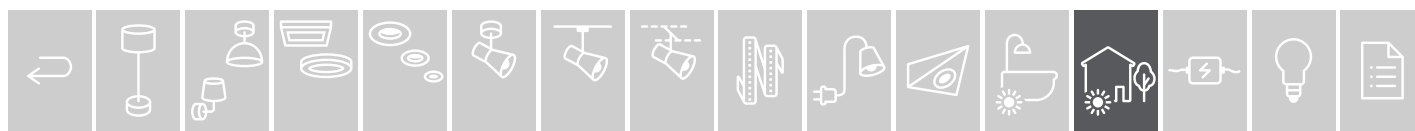

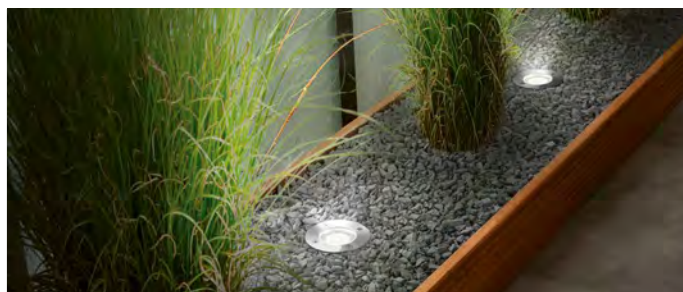

- 🔩 Nerezová ocel 📦 Kov/Plast
- 🔩 Stal szlachetna 📦 metal/tworzywo sztuczne
- 🔩 Нержавеющая сталь 📦 Металл/Пластик



► Vestavěné svítidlo Plug & Shine k efektivnímu osvětlení rostlin a objektů ze země

► Oprawa dogruntowa Plug & Shine do efektywnego oświetlenia roślin i obiektów z podłoża

► Встраиваемый в землю светильник Plug & Shine для эффективной нижней подсветки растений и объектов



Outdoor Plug & Shine Floor

incl. 1×3,6W
450 lm, 3.000 K
24V
⌀91 ⌀98 mm
EAN 4000870 942284
942.28



- 🔩 Nerezová ocel 📦 Kov/Plast
- 🔩 Stal szlachetna 📦 metal/tworzywo sztuczne
- 🔩 Нержавеющая сталь 📦 Металл/Пластик



► Vestavěné svítidlo Plug & Shine k efektivnímu osvětlení rostlin a objektů ze země

► Oprawa dogruntowa Plug & Shine do efektywnego oświetlenia roślin i obiektów z podłoża

► Встраиваемый в землю светильник Plug & Shine для эффективной нижней подсветки растений и объектов



Outdoor Plug & Shine Floor

incl. 1×3,6W
450 lm, 3.000 K
24V
⌀91 ⇔100 ⌀100 mm
EAN 4000870 942277
942.27

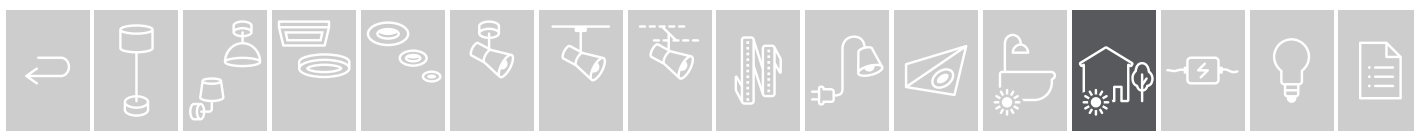

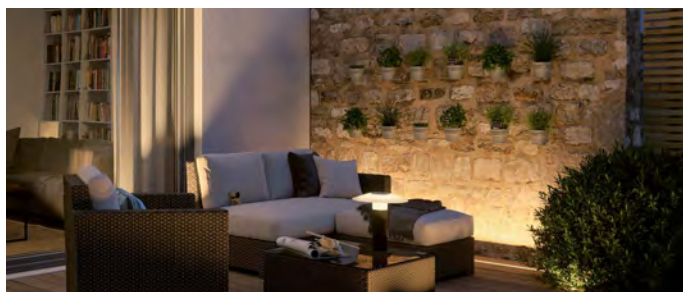

- ☞ Antracitová ☒ Hliníkový tlakový odlitek
- ☞ Antracyt ☒ aluminiowy odlew ciśnieniowy
- ☞ Антрацит
- ☒ Аллюминиевое литье под давлением

- ▶ Ideální pro rovnoměrně široké a intenzivní osvětlení zídek, živých plotů, domovních zdí a pro efektivní zvýraznění reliéfů
- ▶ Neoslňuje díky zapuštěnému zdroji světla
- ▶ Nerušené sekání trávníku
- ▶ Idealna do równomiernie szerokiego, intensywnego oświetlenia murów, żywopłotów, ścian domu oraz, elewacji i skutecznego podkreślenia reliefów
- ▶ Obniżona pozycja źródła światła zapobiega efektowi oślepienia
- ▶ Koszenie trawy bez przeszkód
- ▶ Идеально подходит для равномерного, яркого освещения стен, зеленых ограждений и для эффективного освещения рельефов
- ▶ Защищен от слепящего действия благодаря утопленному источнику света
- ▶ Беспрепятственная стрижка газона



Plug & Shine Floor

incl. 1×8 W
875 lm, 3.000 K
∠ 95°
24 V
∅45 ⇄900 ∇54 mm
EAN 4000870 939215
939.21

☉ IP67

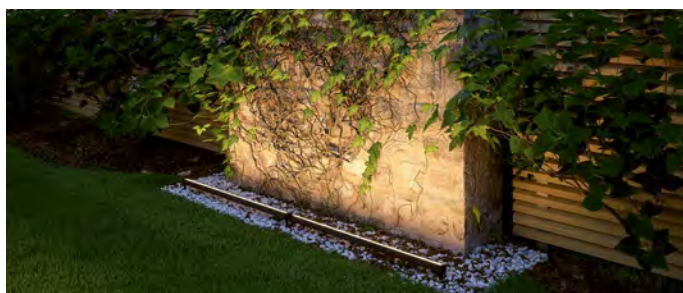

- ☞ Antracitová ☒ Hliníkový tlakový odlitek
- ☞ Antracyt ☒ aluminiowy odlew ciśnieniowy
- ☞ Антрацит
- ☒ Аллюминиевое литье под давлением

- ▶ Ideální pro rovnoměrně široké a intenzivní osvětlení zídek, živých plotů, domovních zdí a pro efektivní zvýraznění reliéfů
- ▶ Naklápěcí
- ▶ Lze řetězit bez rámu pro rovnoměrné osvětlení dlouhých ploch
- ▶ Idealna do równomiernie szerokiego, intensywnego oświetlenia murów, żywopłotów, ścian domu oraz, elewacji i skutecznego podkreślenia reliefów
- ▶ Wychyłna
- ▶ Możliwość łączenia bez konieczności stosowania ramek w celu równomiernego oświetlenia długich płaszczyzn
- ▶ Идеально подходит для равномерного, яркого освещения стен, зеленых ограждений и для эффективного освещения рельефов
- ▶ Поворотный
- ▶ Возможно безрамное соединение для равномерного освещения больших площадей



Plug & Shine Floor

incl. 1×8 W
875 lm, 3.000 K
∠ 115°
24 V
∅58 ⇄856 ∇52 mm
EAN 4000870 939222
939.22

☉ IP67

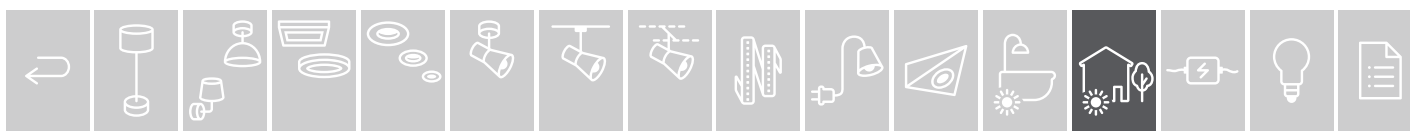

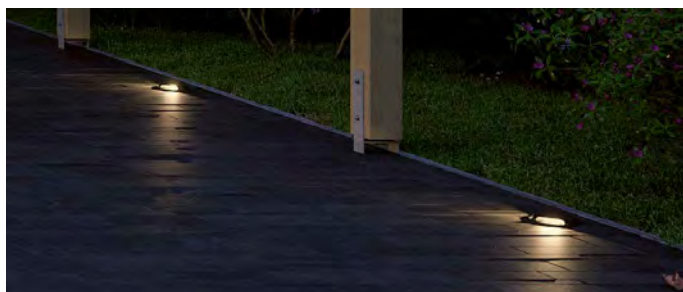

- ☞ Antracitová ☒ Hliníkový tlakový odlitek
- ☞ Antracyt ☒ aluminiowy odlew ciśnieniowy
- ☞ Антрацит
- ☒ Аллюминиевое литье под давлением



- ▶ Ideální k osvětlení vjezdu
- ▶ Bez oslňování díky efektnímu rozptýlenému světlu
- ▶ Extra těžká kvalita
- ▶ S možností přjetí

- ▶ Idealnie nadaje się do oświetlania wjazdów
- ▶ Efektowne snopy światła zapobiegają efektowi oślepienia
- ▶ Bardzo solidna jakość
- ▶ Najazdowa

- ▶ Идеально подходит для освещения подъезда
- ▶ Не слепит благодаря эффектному скользящему свету
- ▶ Наивысшее качество
- ▶ Переносной

**Plug & Shine Floor**

incl. 2×3 W
2×350 lm, 3.000 K
↙ 180°
24 V
⌀32 ⌀160 mm
EAN 4000870 939208
939.20

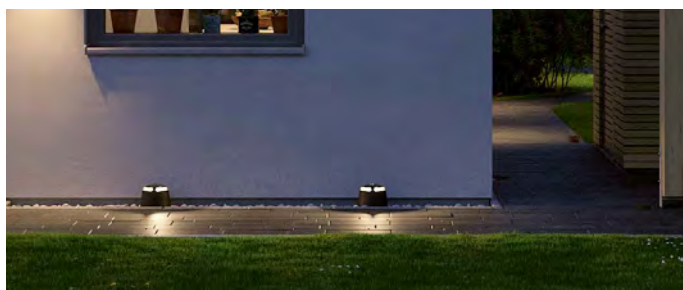

- ☞ Antracitová ☒ Hliníkový tlakový odlitek
- ☞ Antracyt ☒ aluminiowy odlew ciśnieniowy
- ☞ Антрацит
- ☒ Аллюминиевое литье под давлением



- ▶ Ideální k osvětlení cest bez oslňování

- ▶ Idealna do nieoślepiającego oświetlania dróg

- ▶ Идеально подходит для неслепящего освещения дорожек

**Plug & Shine Path**

incl. 2×3 W
2×350 lm, 3.000 K
↙ 180°
24 V
⌀155 ⌀193 mm
EAN 4000870 939178
939.17

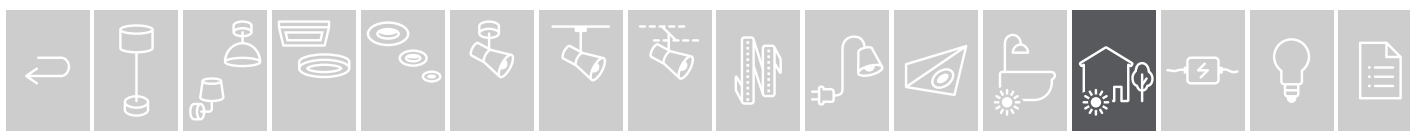

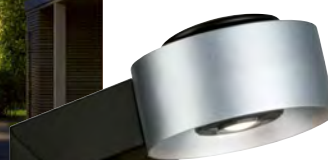

- ☞ Stříbrná/Antracitová
- ☒ Hliníkový tlakový odlitek
- ☞ Srebrny/Antracyt
- ☒ aluminiowy odlew ciśnieniowy
- ☞ Серебро/Антрацит
- ☒ Алюминиевое литье под давлением

- ▶ S úhlem vyzařování 60° k osvětlení úzkých cest
- ▶ Směrové světlo bez oslňování
- ▶ S montážní deskou lze přišroubovat k pevnému podkladu
- ▶ S dodávaným bodcem lze snadno upevnit do měkkého podkladu
- ▶ Kąt rozsyłu światła 60° do oświetlania wąskich dróg
- ▶ Światło punktowe bez efektu oślepienia
- ▶ Możliwość przykręcenia do twardego podłoża za pomocą płyty montażowej
- ▶ Łatwe mocowanie w miękkim podłożu za pomocą dostarczonego szpikulca
- ▶ С углом излучения 60° для освещения узких дорожек
- ▶ Неслепящий направленный свет
- ▶ Крепится болтами с помощью монтажной панели на твердом грунте
- ▶ Легкая фиксация в мягком грунте с помощью входящей в комплект ножки



Plug & Shine Cone

incl. 1×4,3 W
 438 lm, 3.000 K
 \sphericalangle 90°
 24 V
 ⌀592 ⌀90 ↔110 ⌀212 mm
 EAN 4000870 939147
939.14



- ☞ Stříbrná/Antracitová
- ☒ Hliníkový tlakový odlitek
- ☞ Srebrny/Antracyt
- ☒ aluminiowy odlew ciśnieniowy
- ☞ Серебро/Антрацит
- ☒ Алюминиевое литье под давлением

- ▶ S vyzařováním 360° k osvětlení cest a záhonů
- ▶ Směrové světlo bez oslňování
- ▶ S montážní deskou lze přišroubovat k pevnému podkladu
- ▶ S dodávaným bodcem lze snadno upevnit do měkkého podkladu
- ▶ Kąt rozsyłu światła 360° do oświetlania dróg i rabatek kwiatowych
- ▶ Światło punktowe bez efektu oślepienia
- ▶ Możliwość przykręcenia do twardego podłoża za pomocą płyty montażowej
- ▶ Łatwe mocowanie w miękkim podłożu za pomocą dostarczonego szpikulca
- ▶ Светильник кругового свечения охватом 360° для освещения дорожек и клумб
- ▶ Неслепящий направленный свет
- ▶ Крепится болтами с помощью монтажной панели на твердом грунте
- ▶ Легкая фиксация в мягком грунте с помощью входящей в комплект ножки



Plug & Shine Cone

incl. 1×8,2 W
 776 lm, 3.000 K
 24 V
 ⌀856 ⌀110 mm
 EAN 4000870 939154
939.15

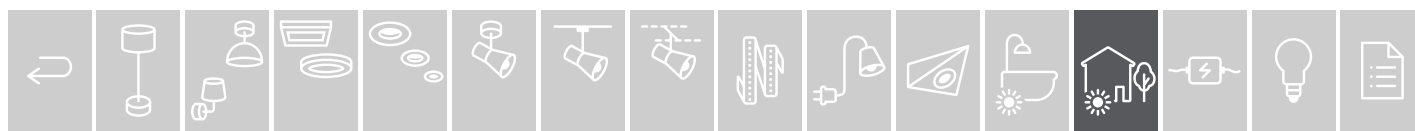

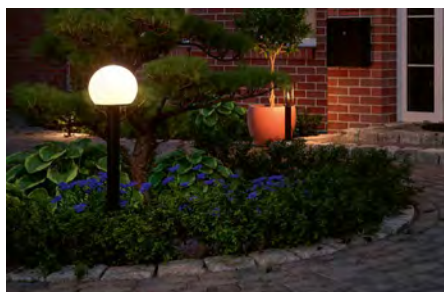
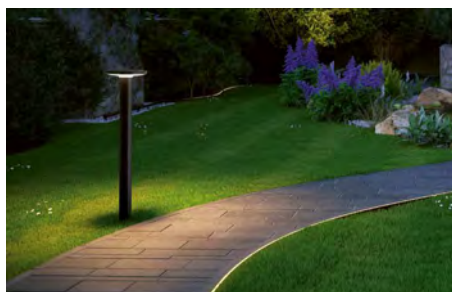

incl.
E14
2W
24V
330028741



Plug & Shine Poller Plate

incl. 1x6,1 W
580 lm, 3.000 K
24 V
±600 ø159 mm
EAN 4000870 943120

943.12 new

- ☞ Antracitová ☐ Plast
- ☞ Antracyt ☐ tworzywo sztuczne
- ☞ Антрацит ☐ Пластик



Plug & Shine Classic Globe

incl. 1x2 W, E14
160 lm, 3.000 K
24 V
±800 ø200 mm
EAN 4000870 943212

943.21 new

- ☞ Antracitová ☐ Kov
- ☞ Antracyt ☐ metal
- ☞ Антрацит ☐ Металл

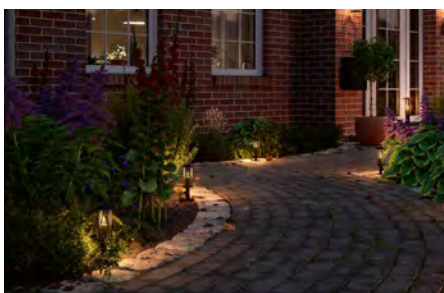
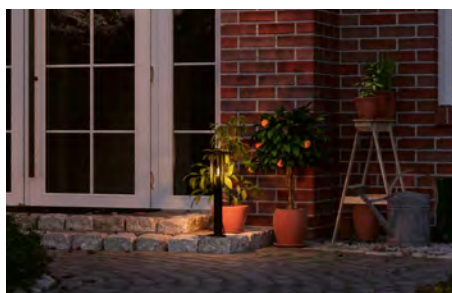

- ☞ Antracitová ☐ Kov
- ☞ Antracyt ☐ metal
- ☞ Антрацит ☐ Металл



incl.
E14
2W
24V
330028741



Plug & Shine Poller Classic

incl. 1x2 W, E14
160 lm, 3.000 K
24 V
±500 ø172 mm
EAN 4000870 943229

943.22 new



Plug & Shine Mini Poller Classic

incl. 1x2 W, E14
160 lm, 3.000 K
24 V
±220 ø80 mm
EAN 4000870 943236

943.23 new

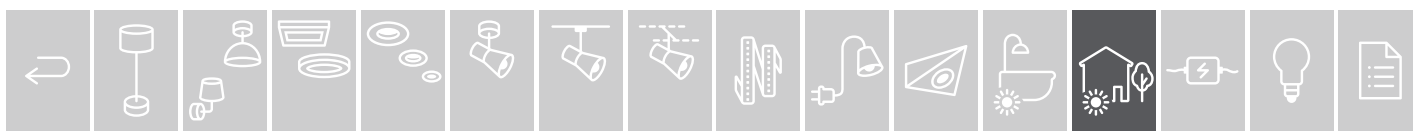



Bílá Plast
 Biały
 tworzywo sztuczne
 Белый Пластик



- Světelné objekty pro působivé osvětlení zahrady a terasy
- Plynulé ovládání barev světla prostřednictvím dálkového ovládní Zigbee, aplikace nebo hlasem
- Obiekty oświetleniowe do nastrojowego oświetlania ogrodów i tarasów
- Płynna zmiana barwy światła za pomocą pilota Zigbee, aplikacji lub poleceń głosowych
- Светящиеся объекты для стильного освещения сада или террасы
- Бесступенчатое управление цветом освещения с помощью пульта дистанционного управления Zigbee, приложения или голосовых команд



Plug & Shine Globe RGBW

incl. 1x2,8W
 180 lm, 3.000 - 6.500 K
 24 V
 ø200 mm
 EAN 4000870 942697
942.69 new



Plug & Shine Cube RGBW

incl. 1x2,8W
 180 lm, 3.000 - 6.500 K
 24 V
 ⇅200 ⇅200 ⇅200 mm
 EAN 4000870 942680
942.68 new



Bílá Plast
 Biały
 tworzywo sztuczne
 Белый Пластик

- Světelné objekty pro působivé osvětlení zahrady a terasy
- Obiekty oświetleniowe do nastrojowego oświetlania ogrodów i tarasów
- Светящиеся объекты для стильного освещения сада или террасы



Plug & Shine Stone

incl. 1x2,8W
 235 lm, 3.000 K
 24 V
 ⇅166 ø280 mm
 EAN 4000870 941751
941.75



Plug & Shine Stone

incl. 1x2,8W
 235 lm, 3.000 K
 24 V
 ⇅194 ø350 mm
 EAN 4000870 941768
941.76



Plug & Shine Globe

incl. 1x2,8W
 235 lm, 3.000 K
 24 V, ø200 mm
 EAN 4000870 941775
941.77



Plug & Shine Globe

incl. 1x6,5W
 575 lm, 3.000 K
 24 V, ø400 mm
 EAN 4000870 941782
941.78



Plug & Shine Globe

incl. 1x6,5W
 575 lm, 3.000 K
 24 V, ø500 mm
 EAN 4000870 941799
941.79

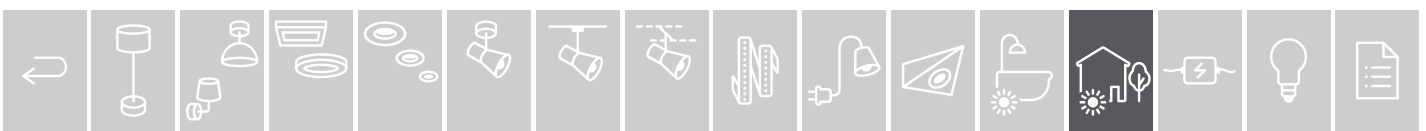



- ▶ Světelné objekty pro působivé osvětlení zahrady a terasy
- ▶ Obiekty oświetleniowe do nastrojowego oświetlenia ogrodów i tarasów
- ▶ Светящиеся объекты для стильного освещения сада или террасы



Bílá Plast
 Biały
 tworzywo sztuczne
 Белый Пластик

**Plug & Shine Cube**

incl. 1×2,8 W
 235 lm, 3.000 K
 24 V
 ⌀200 ⇄200 ↗200 mm
 EAN 4000870 941805
941.80

**Plug & Shine Cube**

incl. 1×6,5 W
 575 lm, 3.000 K
 24 V
 ⌀300 ⇄300 ↗300 mm
 EAN 4000870 941812
941.81

**Plug & Shine Cube**

incl. 1×6,5 W
 575 lm, 3.000 K
 24 V
 ⌀400 ⇄400 ↗400 mm
 EAN 4000870 941829
941.82

**Plug & Shine Tree**

incl. 1×2,8 W
 260 lm, 3.000 K
 24 V
 ⌀490 ⇄280 ↗140 mm
 EAN 4000870 941850
941.85

**Plug & Shine Star**

incl. 1×2,8 W
 235 lm, 3.000 K
 24 V
 ⌀100 ⌀400 mm
 EAN 4000870 941843
941.84

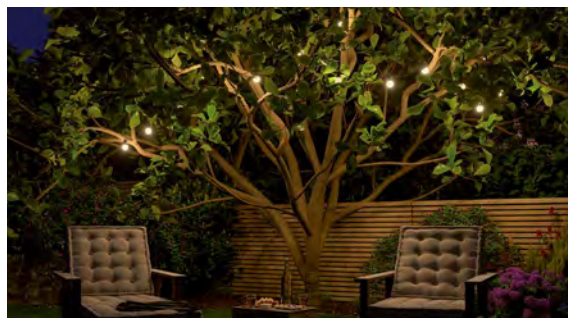

- ▶ Světelné řetězy pro flexibilní, dekorativní dodatečné osvětlení na zahradě, u posezení nebo na terase
- ▶ Łańcuchy świetlne do elastycznej aranżacji dekoracyjnego oświetlenia dodatkowego w ogrodzie, w miejscach wypoczynku oraz na tarasie
- ▶ Гирлянда для разнообразного декоративного дополнительного освещения в саду, в зоны отдыха или на террасе

**Plug & Shine Lightchain**

incl. 7×0,2 W
 7×25 lm
 24 V
 ⌀50 mm ⇄6,8 m
 EAN 4000870 941652
941.65

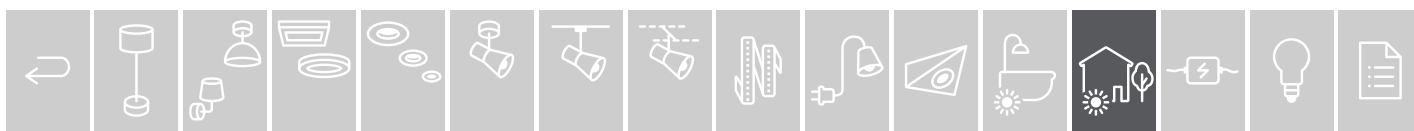

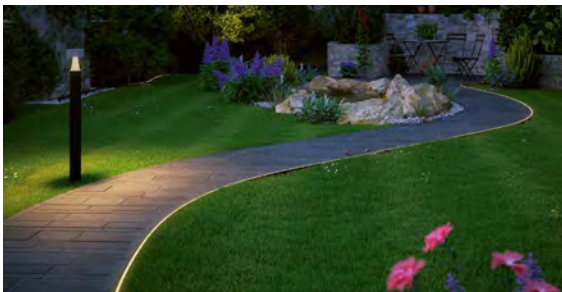

- 1 Bílá Plast
- Biały tworzywo sztuczne
- Белый Пластик
- 2 Hliník Hliník
- Alu Alu
- Алюминий Алюминий

- ▶ Světelné akcenty pro zahradu a terasu
- ▶ Nepřímé osvětlení teras, schodů a okrajů záhonů
- ▶ Akcenty świetlne w ogrodzie i na tarasie
- ▶ Pośrednie oświetlenie tarasów, schodów i obrzeży rabat
- ▶ Световые акцентy для сада и террасы
- ▶ Скрытое освещение террас, лестниц и краев клумб



1
Plug & Shine Smooth Strip 5m

incl. 1x31 W
3.050 lm, 3.000 K
24 V
∅14 mm ⇄9,2 mm ⇄5 m
EAN 4000870 941911
941.91



2
Plug & Shine Smooth Strip Clip Set

∅17,5 ⇄50 ↗10,6 mm
EAN 4000870 942154
942.15



2
Plug & Shine Smooth Strip Alu Profil

∅17,5 mm ↗10,6 mm ⇄1 m
EAN 4000870 942161
942.16

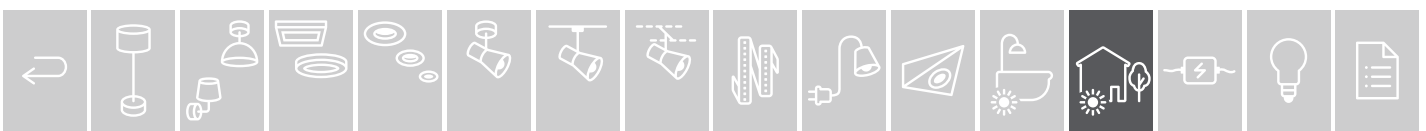



- ▶ Wielokrotnie zabezpieczony przewód oponowy odporny na promieniowanie UV
- ▶ Przystosowany do dużych obciążeń mechanicznych i stałej eksploatacji na zewnątrz budynków
- ▶ Specjalnie zaprojektowane, wielokrotnie uszczelnione połączenia wtykowe Paulmann
- ▶ Trwała wodoszczelność (IP 68)
- ▶ Vícenásobně zajištěné pryžové hadicové vedení odolné proti UV záření
- ▶ Pro vysoké mechanické zatěžování k trvalému používání pod širým nebem
- ▶ Speciálně vyvinuté, vícenásobně utěsněné konektorové spoje Paulmann
- ▶ Trvale vodotěsné (IP 68)
- ▶ Шланговый провод с многослойной защитой, устойчивый к воздействию УФ-лучей
- ▶ Выдерживает высокие механические нагрузки, предназначен для длительного использования на открытом воздухе
- ▶ Специально разработанные штепсельные соединения Paulmann с многослойной защитой
- ▶ Длительная защита от влаги (IP 68)

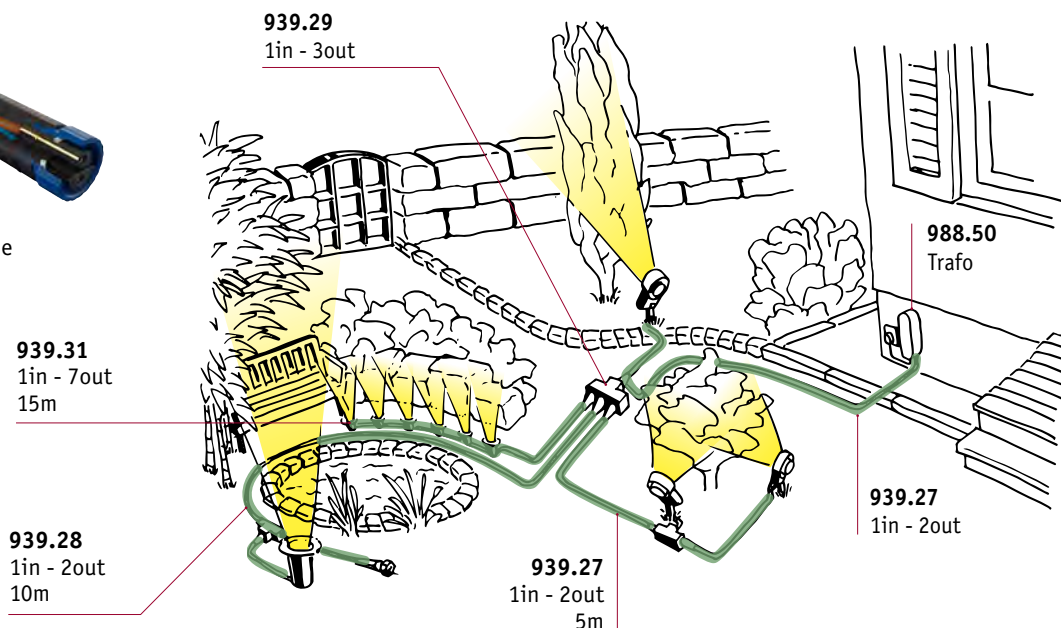

- ↳ Černá ▣ Plast
- ↳ Czarny ▣ tworzywo sztuczne
- ↳ Черный ▣ Пластик

**Plug & Shine Connector 1in-3out**

max. 150 W
24 V
↔75 ↔94 mm
EAN 4000870 939291

**Plug & Shine Cable 1in-3out**

max. 150 W, 24 V
↔1 m
EAN 4000870 939949

**Plug & Shine Cable 1in-2out**

max. 150 W, 24 V
↔2 m
EAN 4000870 939260

**Plug & Shine Cable 1in-2out**

max. 150 W, 24 V
↔5 m
EAN 4000870 939277

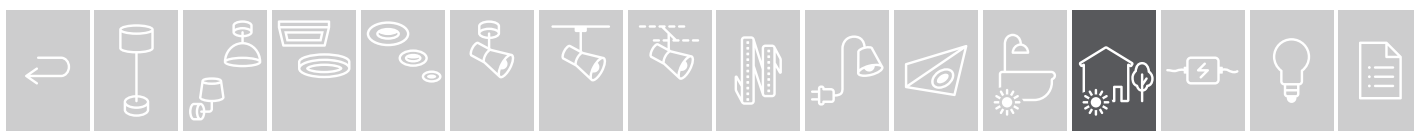

Plug & Shine Cable 1in-7out

max. 150 W, 24 V
 ⇄ 15 m
 EAN 4000870 939314
939.31

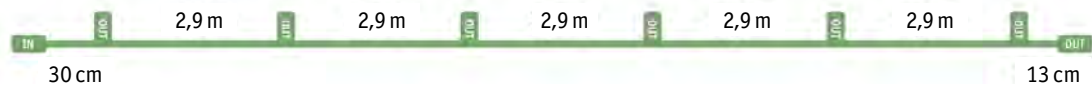
Plug & Shine Cable 1in-5out

max. 150 W, 24 V
 ⇄ 10 m
 EAN 4000870 939307
939.30

Plug & Shine Cable 1in-2out

max. 150 W, 24 V
 ⇄ 10 m
 EAN 4000870 939284
939.28

Wireless Twilight Sensor Motion Detec

3xAA/1,5 V (Mignon)
 4,8 V
 ⌀120 ⇄65 ↗40 mm
 EAN 4000870 180129

180.12 new

Černá ▣ Plast
 Czarny ▣ tworzywo sztuczne
 Черный ▣ Пластик



- ▶ Controller spínání a stmívání ZigBee 3.0 pro zahradní svítidla 24 V DC se systémem Plug & Shine
- ▶ Jednoduchá a bezpečná instalace se spojkou Plug & Shine
- ▶ Vhodný pro všechna stmívatelná svítidla Plug & Shine
- ▶ Je možné skupinové zapojení nebo spínání více controllerů dálkovým ovladačem

- ▶ Controller przełączania i ściemniania ZigBee 3.0 do systemu opraw ogrodowych Plug & Shine 24V DC
- ▶ Prosta i bezpieczna instalacja za pomocą łącznika Plug & Shine
- ▶ Do wszystkich ściemnianych opraw oświetleniowych Plug & Shine
- ▶ Możliwe jest również sterowanie grupowe lub obsługa wielu sterowników Controller za pomocą jednego pilota.

- ▶ Контроллер затемнения/коммутации ZigBee 3.0 для системы освещения сада Plug & Shine, 24 В пост. тока
- ▶ Простая и надежная установка с помощью соединителя Plug & Shine
- ▶ Подходит для всех светильников Plug & Shine с регулировкой яркости
- ▶ Включение всех или нескольких контроллеров возможно с помощью дистанционного управления

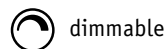

dimable

Plug & Shine Zigbee Controller

max. 75 W
 24 V
 ⌀30 ⇄260 ↗40 mm
 EAN 4000870 939994

939.99

Černá ▣ Plast
 Czarny ▣ tworzywo sztuczne
 Черный ▣ Пластик

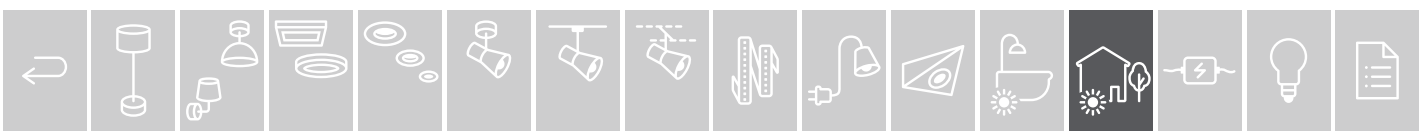



► Je možné skupinové zapojení nebo spínání více controllerů dálkovým ovladačem

► Możliwe jest również sterowanie grupowe lub obsługa wielu sterowników Controller za pomocą jednego pilota.

► Включение всех или нескольких контроллеров возможно с помощью дистанционного управления



Plug & Shine Controller incl. remote

max. 75 W/24 V
2xAAA/1,5V (Micro)
∅90 ∓260 ∓40 mm
EAN 4000870 180112

180.11

- ☞ Černá ▣ Plast
- ☞ Czarny ▣ tworzywo sztuczne
- ☞ Черный ▣ Пластик



Plug & Shine Controller

max. 75 W
24 V
∅90 ∓260 ∓40 mm
EAN 4000870 180105

180.10

- ☞ Černá ▣ Plast
- ☞ Czarny ▣ tworzywo sztuczne
- ☞ Черный ▣ Пластик

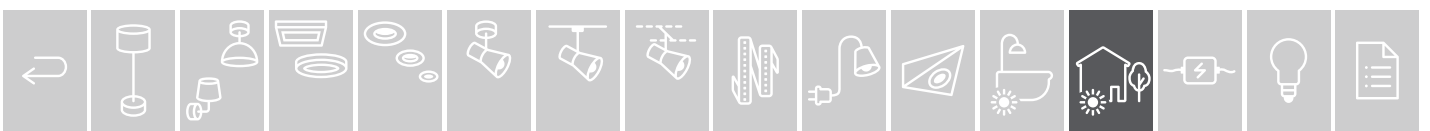



- Zásuvný ovladač IP44 je ideální k osvětlení balkónu a terasy

- Sterownik z wtyczką IP44 idealny do oświetlenia balkonu i tarasu

- Штепсельный драйвер IP44 идеально подходит для освещения балкона и террасы



Power Supply 21W IP44
230/24V DC

max. 21 W
230/24 V, incl. \pm 21 VA
⌀103 ⇄50 ⌀30 mm
EAN 4000870 988480
988.48



Power Supply 75W IP44
230/24V DC

max. 75 W
230/24 V, incl. \pm 75 VA
⌀36 ⇄68 ⌀199 mm
EAN 4000870 988497
988.49



Power Supply 150W IP44
230/24V DC

max. 150 W
230/24 V, incl. \pm 150 VA
⌀40 ⇄70 ⌀191 mm
EAN 4000870 988503
988.50



- Montážní krabice na transformátor pěkného tvaru pro odpovídající integraci transformátoru na stěnu domu

- Skrzynka montażowa transformatora o atrakcyjnym kształcie, umożliwia spójne zintegrowanie transformatora w ścianie domu

- Изящный набор инструментов для монтажа для гармоничной установки трансформатора на стену дома

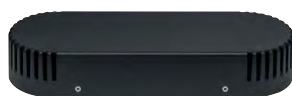

Trafobox

⌀45 ⇄260 ⌀89 mm
EAN 4000870 939048
939.04

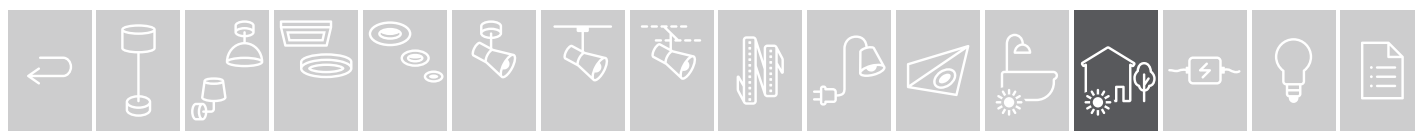

House

House 230 V – spolehlivá svítidla 230 V pro osvětlení kolem domu

House 230 V – niezawodne oprawy 230 V zapewniają oświetlenie wokół domu

House 230 V – надежные светильники 230 В для освещения зон вокруг дома

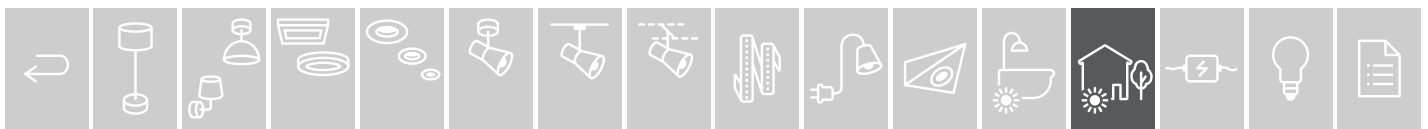
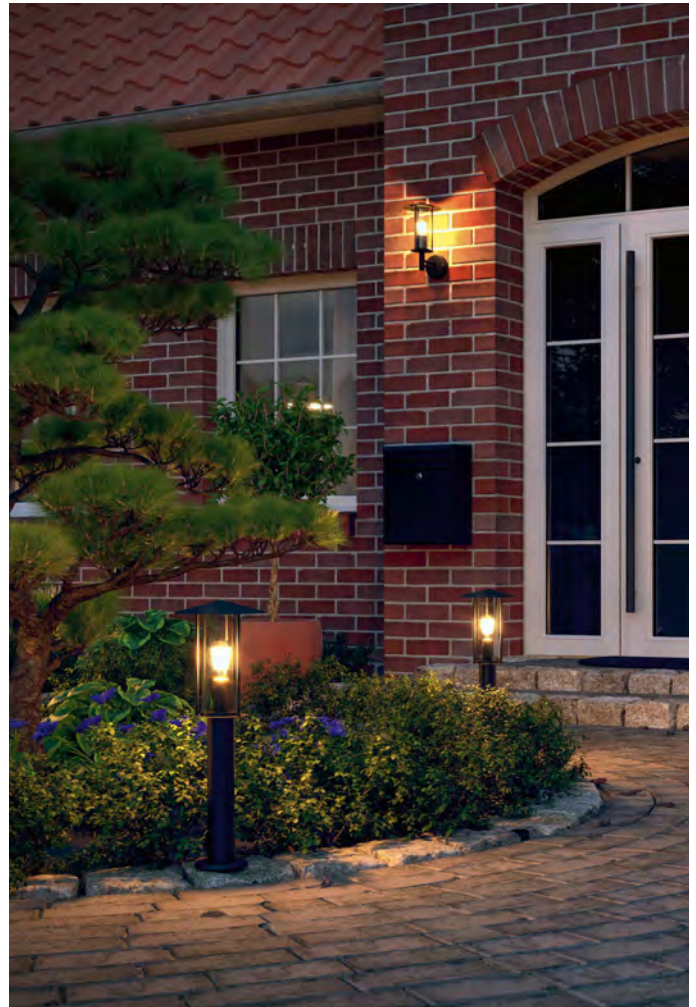

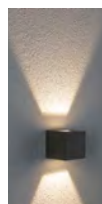
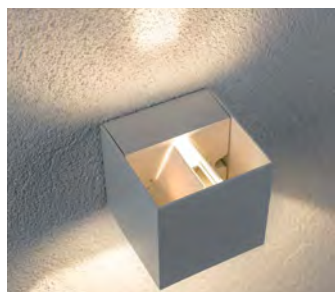
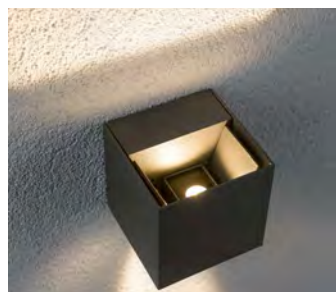

- ↳ Šedá ▣ Hliník
- ↳ Szary ▣ Alu
- ↳ Серый ▣ Алюминий
- ↳ Bílá ▣ Hliník
- ↳ Biały ▣ Alu
- ↳ Белый ▣ Алюминий

∠ 40-120°



- ▶ Úhel vyzařování 40–120°, variabilně nastavitelný sklápěcím mechanismem

- ▶ Kąt rozsyłu światła 40-120° regulowany za pomocą mechanizmu klapkowego

- ▶ Угол излучения регулируется в диапазоне 40-120° благодаря складному механизму



Cybo

incl. 2×3 W
2×355 + 355 lm, 2.700 K
∠ 40°-120°
230 V
∅80 ∅80 ∅80 mm
EAN 4000870 180006
180.00



Cybo

incl. 2×3 W
2×355 + 355 lm, 2.700 K
∠ 40°-120°
230 V
∅80 ∅80 ∅80 mm
EAN 4000870 180013
180.01



- ↳ Šedá ▣ Hliník
- ↳ Szary ▣ Alu
- ↳ Серый ▣ Алюминий
- ↳ Bílá ▣ Hliník
- ↳ Biały ▣ Alu
- ↳ Белый ▣ Алюминий



- ▶ Úhel vyzařování 85°
- ▶ Světlo otočné 355°

- ▶ Kąt rozsyłu światła 85°
- ▶ Światło obracane o 355°

- ▶ Угол излучения 85°
- ▶ Свет поворачивается на 355°

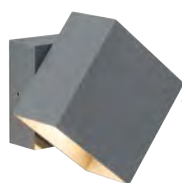

Cybo

incl. 2×3 W
2×355 + 355 lm, 2.700 K
∠ 85°
230 V
∅93 ∅100 ∅100 mm
EAN 4000870 180020
180.02

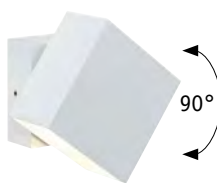

Cybo

incl. 2×3 W
2×355 + 355 lm, 2.700 K
∠ 85°
230 V
∅93 ∅100 ∅100 mm
EAN 4000870 180037
180.03

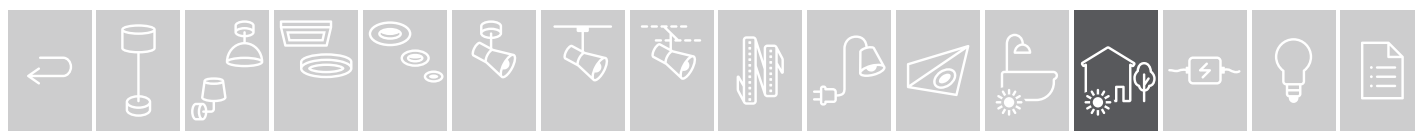

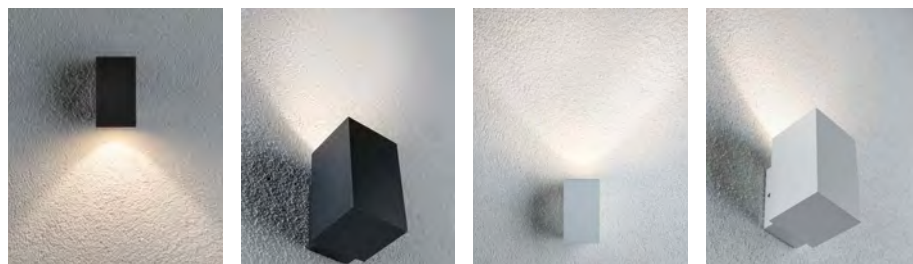

- ↳ Antracitová ▣ Hliník
- ↳ Antracyt ▣ Aluminium
- ↳ Антрацит ▣ Алюминий

- ↳ Bílá ▣ Hliník
- ↳ Biały ▣ Alu
- ↳ Белый ▣ Алюминий



Flame

incl. 1x3,8W
450 lm, 3.000 K
∠ 75°
230V
∅103 ⇔ 58 ∇75 mm
EAN 4000870 943274
943.27 new



Flame

incl. 1x3,8W
450 lm, 3.000 K
∠ 75°
230V
∅103 ⇔ 58 ∇75 mm
EAN 4000870 943298
943.29 new

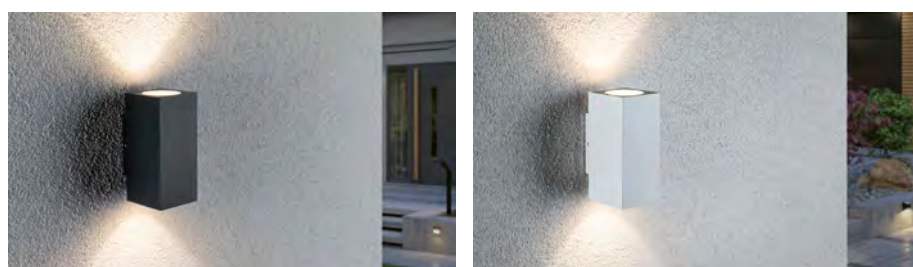

- ↳ Antracitová ▣ Hliník
- ↳ Antracyt ▣ Aluminium
- ↳ Антрацит ▣ Алюминий

- ↳ Bílá ▣ Hliník
- ↳ Biały ▣ Alu
- ↳ Белый ▣ Алюминий



Flame

incl. 2x2,8W
2x390 lm, 3.000 K
∠ 75°
230V
∅128 ⇔ 58 ∇75 mm
EAN 4000870 943281
943.28 new



Flame

incl. 2x2,8W
2x390 lm, 3.000 K
∠ 75°
230V
∅128 ⇔ 58 ∇75 mm
EAN 4000870 943304
943.30 new

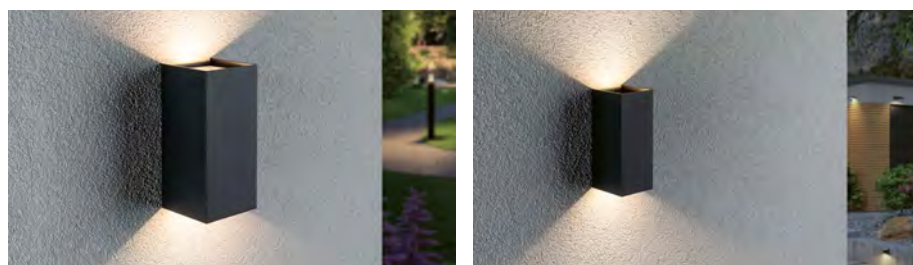

- ↳ Antracitová ▣ Hliník
- ↳ Antracyt ▣ Aluminium
- ↳ Антрацит ▣ Алюминий



Flame

incl. 2x5,8W
2x710 lm, 3.000 K
∠ 105°
230V
∅220 ⇔ 102 ∇100 mm
EAN 4000870 943250
943.25 new



Flame

incl. 2x2,8W
2x390 lm, 3.000 K
∠ 105°
230V
∅155 ⇔ 65 ∇70 mm
EAN 4000870 943267
943.26 new





- ↳ Šedá ▣ Plast
- ↳ Szary ▣ tworzywo sztuczne
- ↳ Серый ▣ Пластик

**Wall Luminaire**

incl. 1×8 W
800lm, 3.000 K
230 V
±58 ø140 mm
EAN 4000870 941195
941.19

rost
frei**Wall Luminaire**

incl. 1×15 W
1.500 lm, 3.000 K
230 V
±66 ø180 mm
EAN 4000870 941881
941.88

rost
frei

- ↳ Šedá ▣ Plast
- ↳ Szary ▣ tworzywo sztuczne
- ↳ Серый ▣ Пластик



Sensor

90°

4-7m

0n < 20Lux

Off > 20Lux

Time ON < 30 sec

**Wall Luminaire**

incl. 1×15 W
1.500 lm, 3.000 K
230 V
±66 ø180 mm
EAN 4000870 941874
941.87



Sensor

IP44

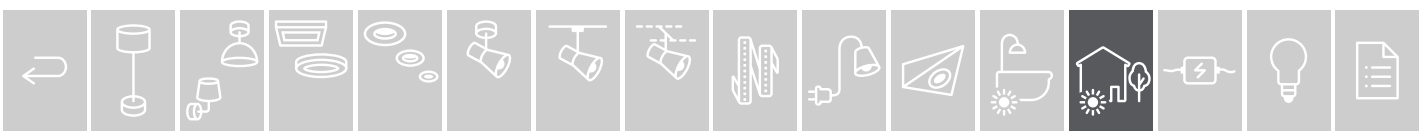
rost
frei



- ☞ Stříbrná/Antracitová ▣ Hliník/Akryl
- ☞ Srebrny/Antracyt ▣ Alu/Akryl
- ☞ Серебро/Антрацит ▣ Алюминий/Акрил



- ▶ S výměnnými optikami pro změnu úhlu vyzařování a světelné efekty
- ▶ Modul s číslem domu s možností pozdější montáže

- ▶ Wizjery optyczne umożliwiające uzyskanie różnych kątów rozsyłu światła i efektów oświetleniowych.
- ▶ Możliwość późniejszego zamocowania modułu z numerem domu.

- ▶ Со сменной оптикой для изменившегося угла излучения и световых эффектов
- ▶ Модуль номера дома с возможностью последующего подключения



incl. lens
2x 30°, 2x 60°, 2x 90°

Cone

incl. 2x6W
2x510lm, 3.000K
∠ 30°-90°
230V
∅50 ∅110 ∅110 ∅150 mm
EAN 4000870 796757
796.75

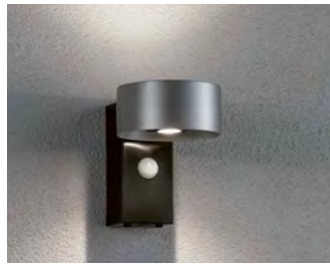

- ☞ Stříbrná/Antracitová ▣ Hliník/Akryl
- ☞ Srebrny/Antracyt ▣ Alu/Akryl
- ☞ Серебро/Антрацит ▣ Алюминий/Акрил



- ▶ S výměnnými optikami pro změnu úhlu vyzařování a světelné efekty
- ▶ S hlásičem pohybu
- ▶ Modul s číslem domu s možností pozdější montáže

- ▶ Wizjery optyczne umożliwiające uzyskanie różnych kątów rozsyłu światła i efektów oświetleniowych.
- ▶ Z czujnikiem ruchu
- ▶ Możliwość późniejszego zamocowania modułu z numerem domu.

- ▶ Со сменной оптикой для изменившегося угла излучения и световых эффектов
- ▶ С датчиком движения
- ▶ Модуль номера дома с возможностью последующего подключения



incl. lens
2x 30°, 2x 60°, 2x 90°

Cone

incl. 2x6W
2x510lm, 3.000K
∠ 30°-90°
230V
∅138 ∅110 ∅110 ∅155 mm
EAN 4000870 796771
796.77



120°



max. 10m

2-2500 Lux

Time 5s-13 min



- ☞ Průhledná ▣ Plast
- ☞ Przezroczysty ▣ tworzywo sztuczne
- ☞ Прозрачный ▣ Пластик

Cone House Number

∅200 ∅240 ∅4 mm
EAN 4000870 796740
796.74

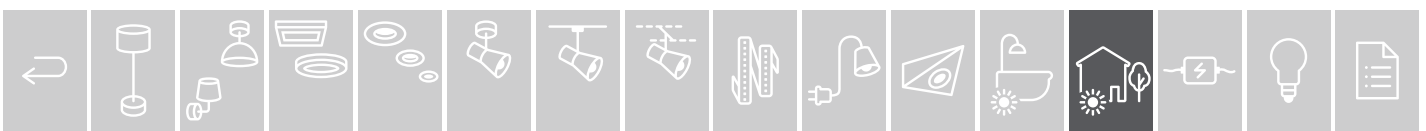

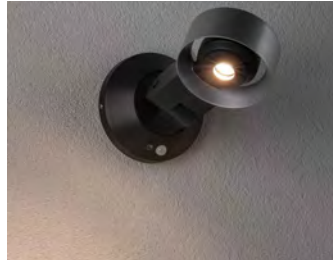
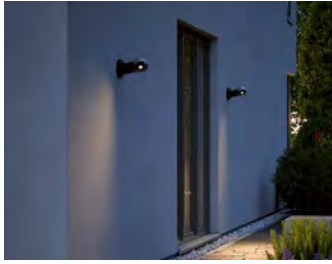

70°
4-7m
On < 20Lux / Off > 20Lux
Time ON < 30 sec

- ↳ Antracitová ▣ Hliník/Akryl
- ↳ Antracyt ▣ Alu/Akryl
- ↳ Антрацит ▣ Алюминий/Акрил

► Sensorové nástěnné svítidlo s otočnou hlavou o 180°

► Oprawa ścienna z czujnikiem i głowicą wychylaną 180°

► Сенсорный настенный светильник с головкой, вращающейся на 180°



Cone

incl. 1×8 W
580 lm, 3.000 K
70°
230 V
∅135 ∅232 mm
EAN 4000870 942130
942.13



- ↳ Černá ▣ Hliník
- ↳ Czarny ▣ Aluminium
- ↳ Черный ▣ Алюминий



Wall DL high

incl. 1×4 W
500 lm, 3.000 K
230 V
∅62 ∅103 ∅58 mm
EAN 4000870 943823
943.82 new



Wall DL long

incl. 1×4 W
500 lm, 3.000 K
230 V
∅62 ∅103 ∅58 mm
EAN 4000870 943830
943.83 new

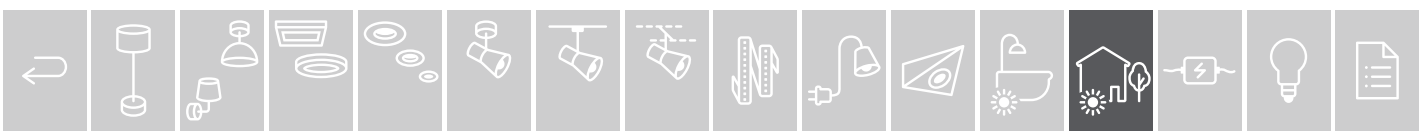



- 🔗 Antracitová 🏠 Hliník
- 🔗 Antracyt 🏠 Aluminium
- 🔗 Антрацит 🏠 Алюминий

01234
5 01234
56789
abcd



120°

8m

On < 20Lux / Off > 20Lux

Time < 30 sec

- ▶ Venkovní LED panely z práškovaného hliníku s plošným světlem s využitím při osvětlení přístřešků, stěn domů nebo domovních čísel
- ▶ Nastavitelné jako trvalé osvětlení, funkce nočního osvětlení s intenzitou osvětlení 30 %, hlásič pohybu nebo světlo výhradně jen přes hlásič pohybu
- ▶ Vč. paměťového efektu
- ▶ Je obsažena sada samolepicích čísel a písmen.
- ▶ Panele LED Outdoor wykonane z powlekanego proszkowo aluminium zapewniają płaskie światło do oświetlenia podcieni i ścian domu. Można je również wykorzystać jako oświetlenie numeru domu
- ▶ Możliwość ustawienia oświetlenia ciągłego, oświetlenia nocnego o natężeniu 30% Czujnik ruchu lub światło wyłącznie poprzez czujnik ruchu
- ▶ Z efektem pamięci
- ▶ W komplecie zestaw samoprzylepnych cyfr i liter.
- ▶ Светодиодные алюминиевые панели из алюминия с порошковым покрытием обеспечивают сплошное освещение козырьков и стен домов, а также подходят для светильников с номером дома
- ▶ Настраивается на постоянный свет, функция ночного света с 30 % освещенности по датчику движения или включение света только по датчику движения
- ▶ С эффектом памяти
- ▶ В комплект входят наклейки с цифрами и буквами.

**Board Panel**

incl. 1x9 W
1.100 lm, 3.000 K
230 V
⇄300 ⇄300 ↗40 mm
EAN 4000870 942543
942.54

**Board Panel**

incl. 1x10 W
1.200 lm, 3.000 K
230 V
⇄400 ⇄400 ↗40 mm
EAN 4000870 942550
942.55

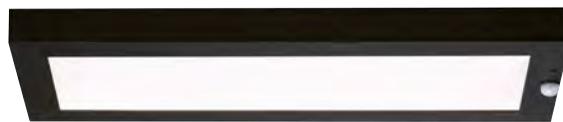
**Board Panel**

incl. 1x10 W
1.250 lm, 3.000 K
230 V
⇄600 ⇄250 ↗40 mm
EAN 4000870 942567
942.56

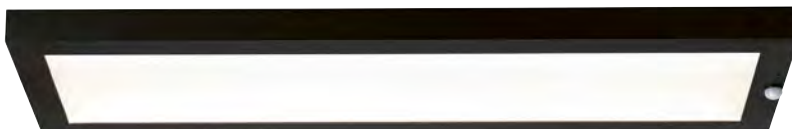
**Board Panel**

incl. 1x19 W
2.200 lm, 3.000 K
230 V
⇄900 ⇄300 ↗40 mm
EAN 4000870 942574
942.57

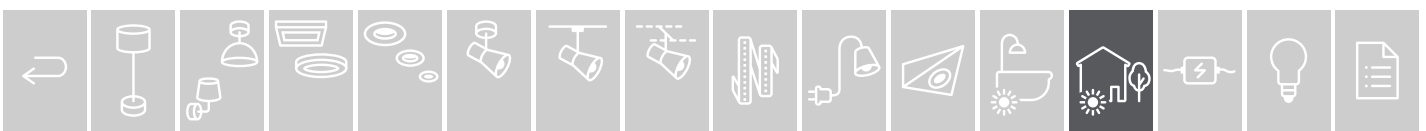

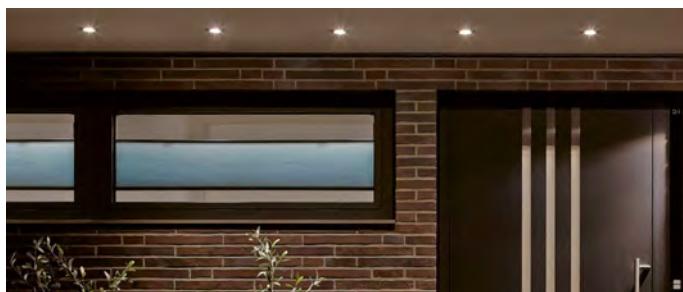
**House Downlight**

incl. 1x4,4 W

530 lm, 3.000 K

↘ 34°

230 V

↕3 ø95 mm

EAN 4000870 796665

796.66

☞ Stříbrná ☒ Kov/Akryl

☞ Srebrny ☒ metal/Akryl

☞ Серебро ☒ Металл/Акрил

**House surface mounted Downlight**

incl. 1x4,4 W

530 lm, 3.000 K

↘ 34°

230 V

↕95 ø95 mm

EAN 4000870 796702

796.70

☞ Antracitová ☒ Hliník/Akryl

☞ Antracyt ☒ Alu/Akryl

☞ Антрацит ☒ Алюминий/Акрил

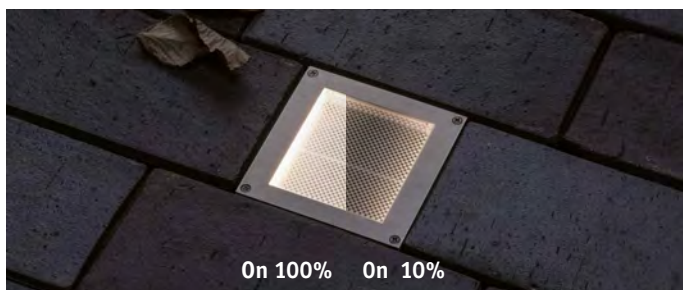

360°

1m

On 100% Time < 30 sec / On 10%

☞ Hliník/Šedá ☒ Kov/Nerezová ocel

☞ Alu/Szary ☒ metal/stal szlachetna

☞ Алюминий/Серый ☒ Металл/

Нержавеющая сталь

**Brick**

incl. 1x0,8

80 lm, 3.000 K

230 V

↕42 ⇔100 ↗100 mm

EAN 4000870 943366

943.36 new**Brick**

incl. 1x1,6 W

160 lm, 3.000 K

230 V

↕42 ⇔200 ↗100 mm

EAN 4000870 943373

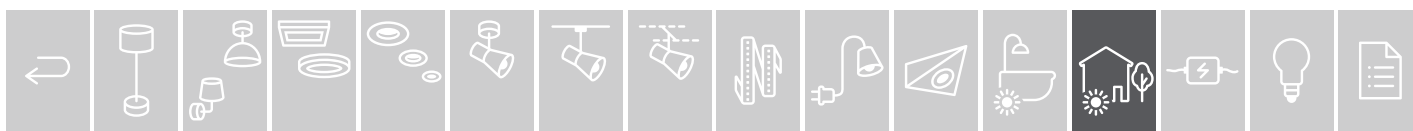
943.37 new

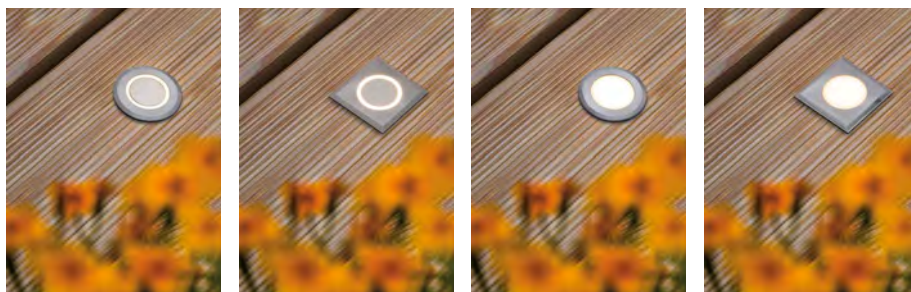

- 🔗 Nerezová ocel kartáčovaný
- 🔗 Nerezová ocel/Plast
- 🔗 stal szlachetna szczotkowane
- 🔗 stal szlachetna/tworzywo sztuczne
- 🔗 Матовая нержавеющая сталь
- 🔗 Нержавеющая сталь/Пластик

**Floor**

incl. 1×2 W
210 lm, 3.000 K
☞ 120°
230 V
⌀82 ⌀50 mm
EAN 4000870 943632
943.63 new

**Floor**

incl. 1×2 W
210 lm, 3.000 K
☞ 120°
230 V
⌀82 ⌀50 mm
EAN 4000870 943656
943.65 new

**Floor**

incl. 1×2 W
210 lm, 3.000 K
☞ 120°
230 V
⌀82 ⇔50 ⌀50 mm
EAN 4000870 943649
943.64 new

**Floor**

incl. 1×2 W
210 lm, 3.000 K
☞ 120°
230 V
⌀82 ⇔50 ⌀50 mm
EAN 4000870 943663
943.66 new



incl.
diffusor

- 🔗 Nerezová ocel 🗄 Kov
- 🔗 Stal szlachetna 🗄 metal
- 🔗 Нержавеющая сталь 🗄 Металл

- ▶ Příložený difuzor umožňuje kromě akcentovaného i rozptýlené světlo
- ▶ Provoz přímo s 230 V

- ▶ Dostarczony z urządzeniem dyfuzor daje możliwość wykorzystania światła rozproszonego lub tworzenia akcentów świetlnych
- ▶ Zasilanie bezpośrednio 230 V

- ▶ Рассеиватель из комплекта позволяет создавать направленный или рассеянный свет
- ▶ Работа напрямую от 230 В

**Floor LED**

incl. 1×1,2 W
30 lm, 2.700 K
☞ 120°, 17 cd
230 V
⌀132 ⌀110 mm
EAN 4000870 937884
937.88

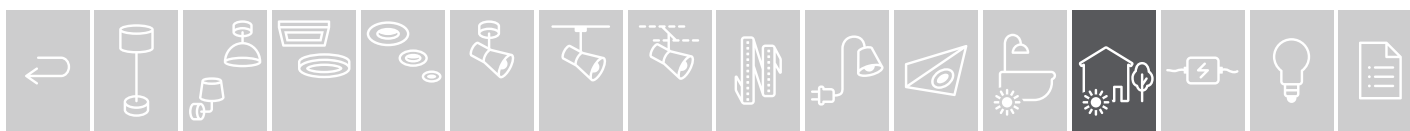



- ☞ Černá ▣ Hliník
- ☞ Czarny ▣ Aluminium
- ☞ Черный ▣ Алюминий



90°
2-8m
On < 20Lux / Off > 20Lux
Time ON < 5 sec - 5 min.

Capea

incl. 1×6 W
600 lm, 3.000 K
☞ 98°
230 V
⌀56 ⇔96 ↗128 mm
EAN 4000870 944523
944.52 new



Capea

incl. 1×6 W
600 lm, 3.000 K
☞ 98°
230 V
⌀165 ⇔96 ↗153 mm
EAN 4000870 944530
944.53 new



Capea

incl. 1×6 W
600 lm, 3.000 K
☞ 98°
230 V
⌀500 ⇔130 ↗172 mm
EAN 4000870 944547
944.54 new



- ☞ Černá ▣ Hliník
- ☞ Czarny ▣ Aluminium
- ☞ Черный ▣ Алюминий



Flarea 200

incl. 1×3,1 W
360 lm, 3.000 K
230 V
⌀200 ø45 mm
EAN 4000870 943847
943.84 new



Flarea 400

incl. 1×3,1 W
360 lm, 3.000 K
230 V
⌀400 ø45 mm
EAN 4000870 943854
943.85 new



Flarea 600

incl. 1×3,1 W
360 lm, 3.000 K
230 V
⌀600 ø45 mm
EAN 4000870 943861
943.86 new

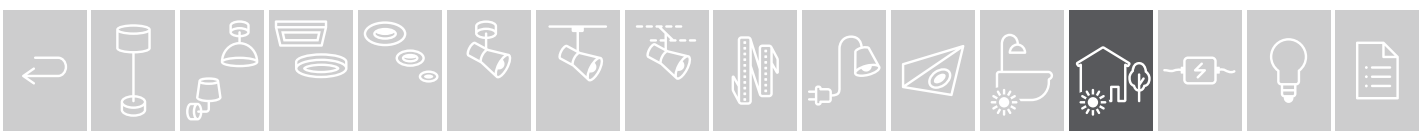

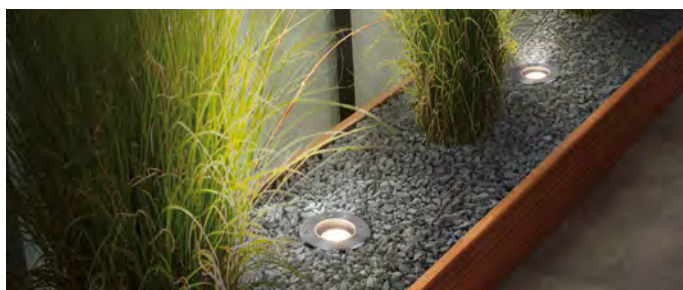

- 🔗 Nerezová ocel 🏠 Nerezová ocel
- 🔗 Stal szlachetna 🏠 tal szlachetn
- 🔗 Нержавеющая сталь
- 🏠 Нержавеющая сталь



Floor

max. 10W, GU10
230V
⚡130 ⌀110 mm
EAN 4000870 943908
943.90 new

🔗 IP65



- 🔗 Nerezová ocel 🏠 Kov
- 🔗 Stal szlachetna 🏠 metal
- 🔗 Нержавеющая таль 🏠 Металл

- ▶ Pr chotěsné a vodotěsné při dočasém ponoření (IP67)
- ▶ Provoz přímo s 230 V

- ▶ Urządzenie pyłoszczelne i wodoszczelne przy chwilowym zanurzeniu (IP67)
- ▶ Zasilanie bezpośrednio 230 V

- ▶ Пыленепроница м, Герметичный при временном погружении в воду (IP67)
- ▶ Работа напрямую от 230 В



Floor LED

incl. 1×3,5W, GU10,
230lm, 3.000K
230V
⚡124 ⌀108 mm
EAN 4000870 939925
939.92

🔗 IP67
rost frei
⬇️ Kg
500



Floor LED

incl. 1×3,5W, GU10,
230lm, 3.000K
230V
⚡124 ↔108 ↻108 mm
EAN 4000870 939932
939.93

🔗 IP67
rost frei
⬇️ Kg
500

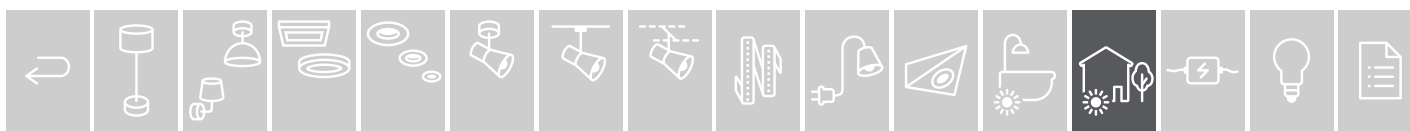

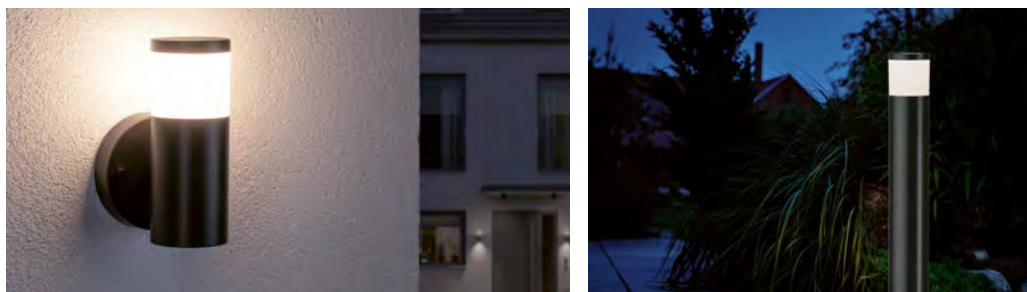

- ↳ Šedá ▣ Nerezová ocel
- ↳ Szary ▣ stal szlachetna
- ↳ Серый ▣ Нержавеющая сталь

- ▶ Dekorativní světla 230V
- ▶ Lze ovládat také použitím světelných zdrojů BLE nebo Zigbee
- ▶ Pro neoslňující osvětlení vstupního prostoru a příjezdové komunikace
- ▶ Dekoracyjne żarówki 230V
- ▶ Możliwość sterowania dzięki zastosowaniu źródeł światła BLE lub Zigbee
- ▶ Do nieoślepiającego oświetlenia wejścia i dróg
- ▶ Декоративные светильники 230В
- ▶ Возможна регулировка при использовании ламп BLE или Zigbee
- ▶ Для безбликового освещения входной группы и подъездного пути

**Outdoor Wall**

max. 20W, GU10
230V
↑161 ↔94 ↗117 mm
EAN 4000870 941898
941.89

**Bollard**

max. 20W, GU10
230V
↑552 ø130 mm
EAN 4000870 941904
941.90

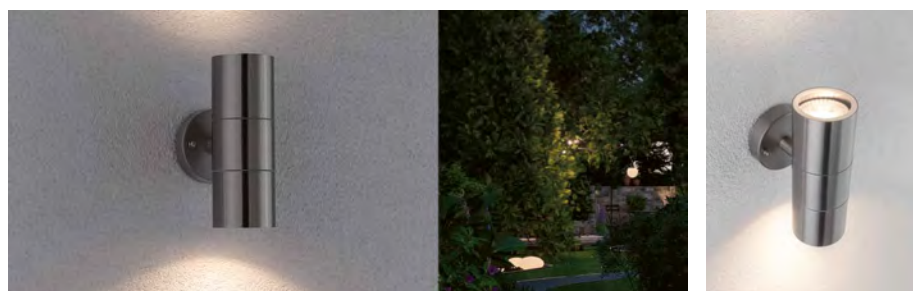

- ↳ Nerezová ocel kartáčovaný
- ↳ Nerezová ocel/Plast
- ↳ stal szlachetna szczotkowane
- ↳ stal szlachetna/tworzywo sztuczne
- ↳ Матовая нержавеющая сталь
- ↳ Нержавеющая сталь/Пластик

**Flame**

max. 2×10W, GU10
230V
↑163 ø60 ↔73 ↗110 mm
EAN 4000870 943311
943.31 new

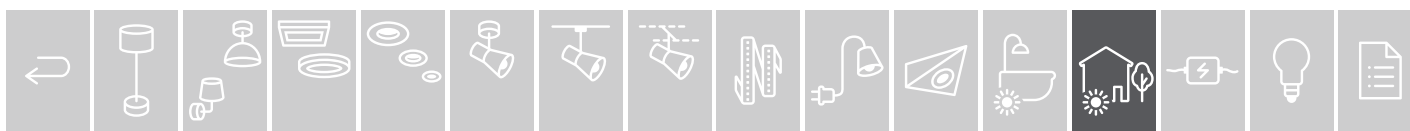

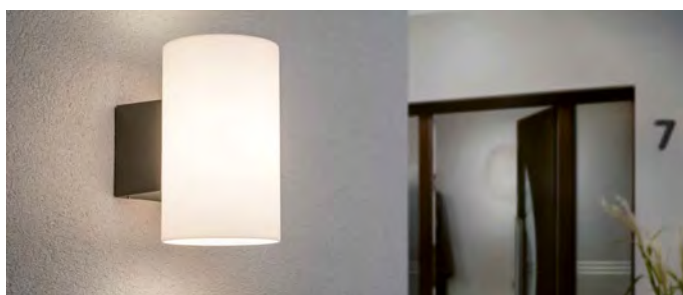

- 🔧 acitová □ Plast
- 🔧 A acyt □ worzywo sztuczne
- 🔧 Антрацит □ Пластик

► Spolehlivá 230V svítidla pro osvětlení v domě

► Niezawodne oprawy oświetleniowe 230 V zapewniają oświetlenie wokół domu

► Надежные светильники 230 В для освещения вокруг дома.



Tube
 max. 15 W, E27
 230 V
 ⌀200 ⇄120 ⌀175 mm
 EAN 4000870 941867
941.86

⊙ IP54
 rost frei
 ⚡

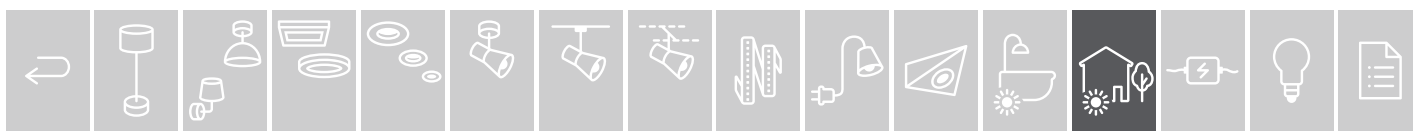



☞ Čirá/Černá ☐ Plast
 ☞ Przezroczysty/Czarny
 ☐ tworzywo sztuczne
 ☞ Прозрачный/Черный
 ☐ Пластик

**Classic curved**

max. 12 W, E27
 230 V
 ⚙ 230 ⚙ 180 mm
 EAN 4000870 943915
943.91 new

**Classic curved**

max. 12 W, E27
 230 V
 ⚙ 225 ⚙ 190 mm
 EAN 4000870 943922
943.92 new

**Classic curved**

max. 12 W, E27
 230 V
 ⚙ 280 ⚙ 164 mm
 EAN 4000870 943939
943.93 new

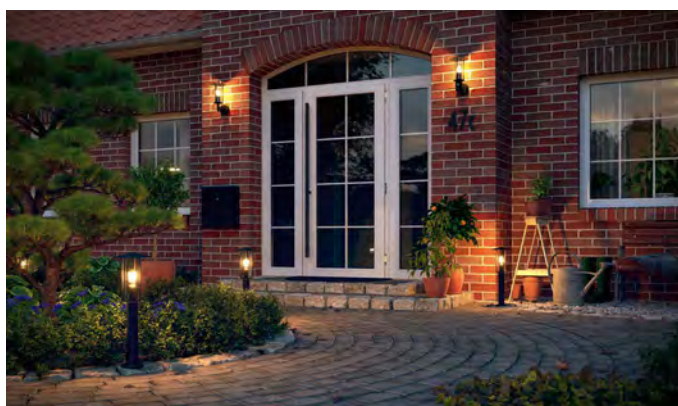

☞ Tmavě šedá ☐ Kov/Sklo
 ☞ Ciemnoszary ☐ metal/Szkło
 ☞ Темно-серый ☐ Металл/
 Стекло



Sensor

90°

4-8m

On < 20Lux / Off > 20Lux

Time ON < 5 sec - 5 min.

**Wall Classic**

max. 15 W, E27
 230 V
 ⚙ 315 ⚙ 173 ⚙ 210 mm
 EAN 4000870 943984
943.98 new

**Wall Classic**

max. 15 W, E27
 230 V
 ⚙ 327 ⚙ 173 ⚙ 210 mm
 EAN 4000870 943960
943.96 new

**Bollard Classic**

max. 15 W, E27
 230 V
 ⚙ 500 ⚙ 173 mm
 EAN 4000870 943977
943.97 new

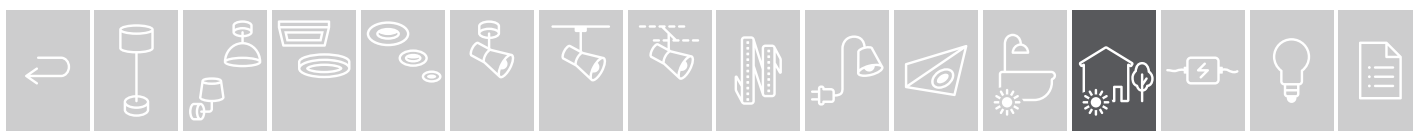



- Šedá Sklo
- Szary Szkło
- Серый Стекло



Wall Luminaire E27

max. 60 W, E27
230 V
↕365 ø160 ↗172 mm
EAN 4000870 942826
942.82 new



Wall Luminaire E27

max. 60 W, E27
230 V
↕540 ø160 ↗172 mm
EAN 4000870 942819
942.81 new



- Černá P ast
- Czarny tworzywo sztuczne
- Черный Пластик



Light Chain

max. 7×10 W, E27
230 V
↔8,6 m
EAN 4000870 943168
943.16 new

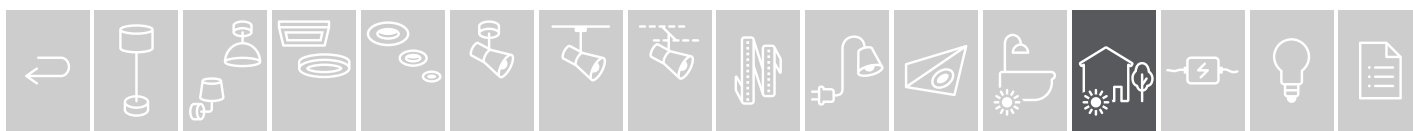



Hliník Hliník
 Alu Alu
 Алюминий Алюминий



Perfect match

☐ = 373-375



Če ná Hliník
 Czarny Alu
 Черны Алюминий



Perfect match

☐ = 373-375

**Garden Spot**

max. 28 W, GU10
 230 V
 ⌀320 ⌀98 ⇔100 mm
 EAN 4000870 937518
937.51

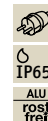
**Garden Spot**

incl. 1×3,5 W, GU10,
 230 lm, 3.000 K
 230 V
 ⌀320 ⌀92 mm
 EAN 4000870 988961
988.96

**Garden Spot**

incl. 3×3,5 W, GU10,
 3×230 lm, 3.000 K
 230 V
 ⌀320 ⌀92 mm
 EAN 4000870 988978
988.97



- ▶ Spojovací krabice až pro 4 vodiče
- ▶ Nepotřebné výstupy zůstanou zavřené
- ▶ Prachotěsné a vodotěsné při dočasném ponoření (IP67)

- ▶ Puszka połączeniowa dla maks 4 przewodów
- ▶ Wyjścia nieużywane pozostają zamknięte
- ▶ Urządzenie pyłoszczelne i wodoszczelne przy chwilowym zanurzeniu (IP67)

- ▶ Ответвительная коробка для 2-4 проводов
- ▶ Неи используемые отводки остаются заглушенными
- ▶ Пыленепроницаем, Герметичный при временном погружении в воду (IP67)

6-12mm

**Junction-Box**

max. 2,500 W
 ⌀140 ⇔110 ⌀55 mm
 EAN 4000870 002322
232



Če ná ast
 Czarny tworzywo sztuczne
 Черны Пластик

- ▶ Spojovací krabice až pro 3 vodiče
- ▶ Nepotřebné výstupy zůstanou zavřené
- ▶ Prachotěsné, chráněné proti trvalému ponoření do vody (IP68)

- ▶ Puszka połączeniowa dla maks 3 przewodów
- ▶ Wyjścia nieużywane pozostają zamknięte
- ▶ Ochrona pyłoszczelna i ochrona przed skutkami ciągłego zanurzenia w wodzie (IP68)

- ▶ Ответвительная коробка для 3 проводов
- ▶ Неиспользуемые отводки остаются заглушенными
- ▶ Пыленепроницаемость и защита от длительного погружения в воду (IP68)

12-15mm

**Junction-Box**

max. 2,500 W
 ⌀134 ⇔105 ⌀53 mm
 EAN 4000870 002377
237



Če ná ast
 Czarny tworzywo sztuczne
 Черны Пластик

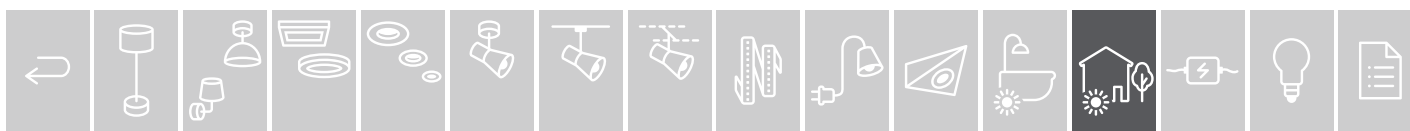



Solar – solární svítidla určená do exteriérů, nezávislá na připojení do elektrické sítě.

Chytrý sortiment Solar zahrnuje funkční osvětlení kolem domu a na příjezdových cestách.

Inteligentní kombinace velikosti solárního modulu a výstupního světelného toku upraveného podle konkrétních potřeb umožňuje dostatečnou intenzitu a dobu osvětlení v každém ročním období.

Solární svítidla nabízejí funkční osvětlení s jedinečným designem a částečně i se zajímavými doplňkovými funkcemi jako například funkce nočního osvětlení, osvětlení čísla domu a snímače pohybu. Svítidla přitom vyzařují

příjemné teplé bílé světlo s teplotou barvy 3 000 K. Velká část sortimentu je vybavena vyměnitelnými Li-Ion akumulátory. Na tato svítidla se vztahuje 5letá záruka.“

Solar – oprawy zewnętrzne zasilane energią słoneczną niezależnie od zasilania elektrycznego.

Przemysłana oferta Solar obejmuje funkcjonalne oświetlenie na terenach przydomowych i drogach dojazdowych. Inteligentne połączenie wielkości modułu solarnego i dostosowanego do potrzeb strumienia światelnego zapewnia odpowiednie natężenie światła i wystarczający czas świecenia o każdej porze roku.

Oprawy solarne to funkcjonalne oświetlenie o niepowtarzalnym wzornictwie, z ciekawymi funkcjami dodatkowymi, takimi jak oświetlenie nocne, oświetlenie numeru domu, czy czujniki ruchu. Oprawy emitują przyjemne światło o barwie ciepłej bieli i temperaturze 3000 K. Duża część asortymentu jest wyposażona w wymienne akumulatory litowo-jonowe. Oprawy są objęte 5-letnią gwarancją.

Уличные светильники на солнечных батареях без подключения к электросети.

Ассортимент умных солнечных светильников охватывает функциональное освещение для использования вокруг дома и на дорожках. Интеллектуальное сочетание размера солнечного модуля и необходимой мощности светового потока обеспечивает достаточную яркость и длительность освещения в любое время года. Светильники на солнечных батареях обеспечивают функциональное освещение, имеют уникальный дизайн и обладают интересными дополнительными функциями, например, работают в режиме ночника, подсвечивают номер дома и реагируют на движение. При этом светильники излучают приятный теплый белый свет в 3000 K. Большая часть ассортимента оснащена сменными литий-ионными батареями. Гарантия на эти светильники действует в течение 5 лет.

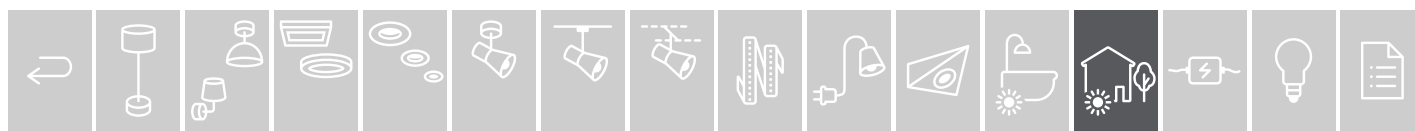



- ▶ To nejlepší: Solární panel otočný o 350° umožňuje ideální vyrovnání pro optimální zachycení sluneční energie.
- ▶ Vč. Li-ion akumulátoru, senzoru stmívání, funkce nočního osvětlení a hlásiče pohybu.
- ▶ Doba nabíjení: 8 hod., pracovní světlo 150 lm: 1,5 hod., orientační osvětlení 10 lm: 15 hod.
- ▶ Najważniejsza cecha: panel solarny obracany w zakresie 350° daje możliwość idealnego ustawienia, które zapewnia optymalną absorpcję energii słonecznej.
- ▶ Z akumulatorem litowo-jonowym, czujnikiem zmierzchowym, funkcją oświetlenia nocnego i czujnikiem ruchu.
- ▶ Czas ładowania: 8 h, oświetlenie robocze 150 lm: 1,5 h, oświetlenie orientacyjne 10 lm: 15 h
- ▶ Характерная особенность: солнечная панель с углом поворота 350° обеспечивает идеальную установку для оптимального получения солнечной энергии.
- ▶ Вкл. литий-ионный аккумулятор, сумеречный датчик, функцию ночного освещения и датчик движения.
- ▶ Время зарядки: 8 ч, рабочее освещение 150 лм: 1,5 ч, ориентирующий свет 10 лм: 15 ч



Solar Ilias

incl. 1x1,2 W
115 lm, 3.000 K
1x18650 Akku/3,7V
∅261 ↔73 ↗175 mm
EAN 4000870 942604
942.60

- ☞ Antracitová Plast
- ☞ Antracyt tworzywo sztuczne
- ☞ Антрацит Пластик



Solar Ilias

incl. 1x1,2 W
115 lm, 3.000 K
1x18650 Akku/3,7V
∅261 ↔73 ↗175 mm
EAN 4000870 942611
942.61

- ☞ Hliník/Šedá Plast
- ☞ Alu/Szary tworzywo sztuczne
- ☞ Алюминий/Серый Пластик



Solar Ilias

incl. 1x1,2 W
115 lm, 3.000 K
1x18650 Akku/3,7V
∅720 ↔73 ↗179 mm
EAN 4000870 942628
942.62

- ☞ Antracitová Plast
- ☞ Antracyt tworzywo sztuczne
- ☞ Антрацит Пластик

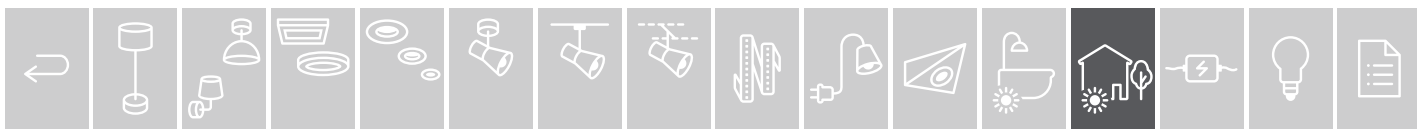

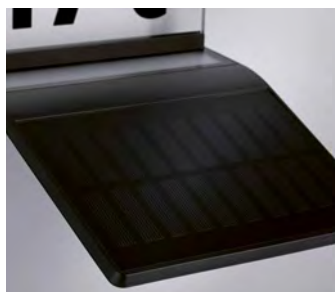

- ↳ Antracitová Plast
- ↳ Antracyt
- ↳ tworzywo sztuczne
- ↳ Антрацит Пластик

120°
Sensor
3m

- ▶ Vč. Li-ion akumulátoru, senzoru stmívání, funkce nočního osvětlení a hlásiče pohybu.
- ▶ Doba nabíjení: 8 hod., pracovní světlo 150 lm: 1,5 hod., orientační osvětlení 10 lm: 15 hod.
- ▶ Je obsažena sada samolepicích čísel a písmen.
- ▶ Z akumulatorem litowo-jonowym, czujnikiem zmierzchowym, funkcją oświetlenia nocnego i czujnikiem ruchu.
- ▶ Czas ładowania: 8 h, oświetlenie robocze 150 lm: 1,5 h, oświetlenie orientacyjne 10 lm: 15 h
- ▶ W komplecie zestaw samoprzylepnych cyfr i liter.
- ▶ Вкл. литий-ионный аккумулятор, сумеречный датчик, функцию ночного освещения и датчик движения.
- ▶ Время зарядки: 8 ч, рабочее освещение 150 лм: 1,5 ч, ориентирующий свет 10 лм: 15 ч
- ▶ В комплект входят наклейки с цифрами и буквами.

**Solar Yoko**

incl. 1x1,2W
145 lm, 3.000 K
1x18650 Akku/3,7V
∅175 ⇄160 ↗190 mm
EAN 4000870 942437
942.43

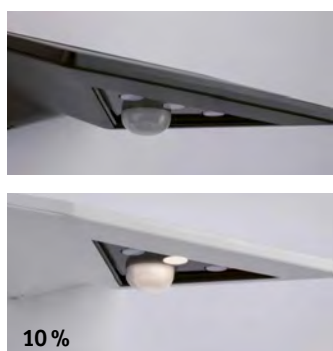

- ↳ Biłá Plast
- ↳ Biały tworzywo sztuczne
- ↳ Белый Пластик

- ↳ Antracitová Plast
- ↳ Antracyt tworzywo sztuczne
- ↳ Антрацит Пластик

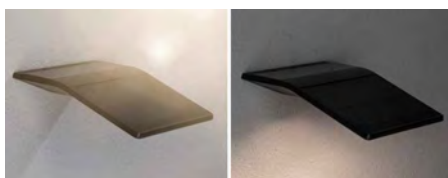

120°
Sensor
3m

Solar Yoko

incl. 1x1,2W
145 lm, 3.000 K
1x18650 Akku/3,7V
∅57 ⇄160 ↗190 mm
EAN 4000870 942444
942.44



120°
Sensor
3m

Solar Yoko

incl. 1x1,2W
145 lm, 3.000 K
1x18650 Akku/3,7V
∅57 ⇄160 ↗190 mm
EAN 4000870 942451
942.45

**Solar Yoko Zigbee**

incl. 1x1W
115 lm, 3.000 K
1x18650 Akku/3,7V
∅57 ⇄160 ↗190 mm
EAN 4000870 942789
942.78 new

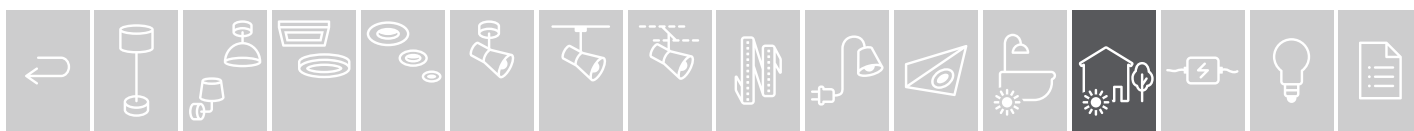



100%



10%



- ↳ Antracitová ▣ Plast/Kov
- ↳ Antracyt ▣ tworzywo sztuczne/metal
- ↳ Антрацит ▣ Пластик/Металл

- ↳ Bílá ▣ Plast/Kov
- ↳ Biały ▣ tworzywo sztuczne/metal
- ↳ Белый ▣ Пластик/Металл

120°
3m

- ▶ Vč. Li-ion akumulátoru, senzoru stmívání, funkce nočního osvětlení a hlásiče pohybu.
- ▶ Doba nabíjení: 8 hod., pracovní světlo 150 lm: 1,5 hod., orientační osvětlení 10 lm: 15 hod.

- ▶ Z akumulatorem litowo-jonowym, czujnikiem zmierzchowym, funkcją oświetlenia nocnego i czujnikiem ruchu.
- ▶ Czas ładowania: 8 h, oświetlenie robocze 150 lm: 1,5 h, oświetlenie orientacyjne 10 lm: 15 h

- ▶ Вкл. литий-ионный аккумулятор, сумеречный датчик, функцию ночного освещения и датчик движения.
- ▶ Время зарядки: 8 ч, рабочее освещение 150 лм: 1,5 ч, ориентирующий свет 10 лм: 15 ч



0123456789
0123456789
abcd

**Soley Housenumber**

∅134 ∅120 ∅2 mm
EAN 4000870 942536

942.53

- ↳ Průhledná ▣ Plast
- ↳ Przezroczysty ▣ tworzywo sztuczne
- ↳ Прозрачный ▣ Пластик

Solar Soley

incl. 1x1,22 W
150 lm, 3.000 K
1x18650 Akku/3,7V
∅100 ∅104 ∅240 mm
EAN 4000870 942505

942.50**Solar Soley**

incl. 1x1,22 W
150 lm, 3.000 K
1x18650 Akku/3,7V
∅100 ∅104 ∅240 mm
EAN 4000870 942512

942.51

- ↳ Antracitová ▣ Plast/Kov
- ↳ Antracyt ▣ tworzywo sztuczne/metal
- ↳ Антрацит ▣ Пластик/Металл



120°
3m

Solar Soley

incl. 1x1,22 W
150 lm, 3.000 K
1x18650 Akku/3,7V
∅848 ∅100 ∅128 mm
EAN 4000870 942529

942.52**Solar Soley Zigbee**

incl. 1x1 W
115 lm, 3.000 K
1x18650 Akku/3,7V
∅104 ∅100 ∅240 mm
EAN 4000870 942796

942.79 new**Solar Soley Zigbee**

incl. 1x1 W
115 lm, 3.000 K
1x18650 Akku/3,7V
∅848 ∅100 ∅128 mm
EAN 4000870 942802

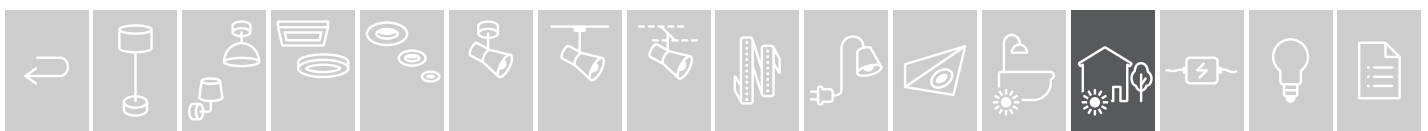
942.80 new



- ▶ Vč. Li-ion akumulátoru a hlásiče pohybu.
- ▶ Doba nabíjení: 8 hod., pracovní světlo 150 lm: 4 hod.
- ▶ Z akumulátorem litowo-jonowym i czujnikiem ruchu.
- ▶ Czas ładowania: 8 h, oświetlenie robocze 150 lm: 4 h
- ▶ Вкл. литий-ионный аккумулятор и датчик движения.
- ▶ Время зарядки: 8 ч, рабочее освещение 150 лм: 4 ч



120°
2m

Solar Ryse

incl. 1x1,2 W
145 lm, 3.000 K
1x18650 Akku/3,7V
∅41 ⇄154 ↗147 mm
EAN 4000870 942468
942.46



- ↳ Antracitová Plast
- ↳ Antracyt tworzywo sztuczne
- ↳ Антрацит Пластик



120°
2m

Solar Ryse

incl. 1x1,2 W
145 lm, 3.000 K
1x18650 Akku/3,7V
∅41 ⇄154 ↗147 mm
EAN 4000870 942475
942.47



- ↳ Bílá Plast
- ↳ Biały tworzywo sztuczne
- ↳ Белый Пластик



120°
1,5m

Solar Ryse

incl. 1x1,2 W
145 lm, 3.000 K
1x18650 Akku/3,7V
∅796 ⇄154 ↗194 mm
EAN 4000870 942499
942.49



- ↳ Antracitová Plast/Kov
- ↳ Antracyt tworzywo sztuczne/metal
- ↳ Антрацит Пластик/Металл





120°
4m

Solar Eloise

incl. 1x1 W
100 lm, 3.000 K
1x14500/ 3,7V
ø220 ↗50 mm
EAN 4000870 942642

942.64

- ↳ Antracitová Plast
- ↳ Antracyt tworzywo sztuczne
- ↳ Антрацит Пластик



120°
3m

Solar Helena

incl. 1x3 W
300 lm, 3.000 K
1x18650 Akku/3,7V
ø176 ↗62 mm
EAN 4000870 942659

942.65 new

- ↳ Antracitová Plast
- ↳ Antracyt tworzywo sztuczne
- ↳ Антрацит Пластик

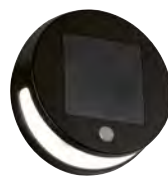

- ▶ Orientační svítidla a svítidla pro osvětlení cest
- ▶ Stmívací senzor, nezapne až do tmy
- ▶ Doba nabíjení: 12 hod., provozní doba: 8 hod.

- ▶ Oprawy orientacyjne i słupki oświetleniowe
- ▶ Czujnik zmierzchowy, nie włącza się, dopóki nie zapada zmrok
- ▶ Czas ładowania: 12 h, czas pracy: 8 h

- ▶ Ориентирующий свет и освещение объектов
- ▶ Сенсор затемнения, не включается до темноты
- ▶ Время зарядки: 12 ч, время работы: 8 ч

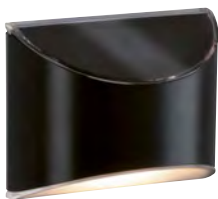
**Solar Way Elliot**

incl. 1x0,05 W
7 lm, 3.000 K
1xAA-Akku/1,5V (Mignon)
↕80 ↔100 ↗53 mm
EAN 4000870 942338

942.33

- ↳ Antracitová Plast
- ↳ Antracyt tworzywo sztuczne
- ↳ Антрацит Пластик

**Solar Way Dayton**

incl. 1x0,05 W
4 lm, 3.000 K
1xAAA-Akku/1,5V (Micro)
↕80 ↔100 ↗20 mm
EAN 4000870 942345

942.34

- ↳ Antracitová Plast
- ↳ Antracyt tworzywo sztuczne
- ↳ Антрацит Пластик

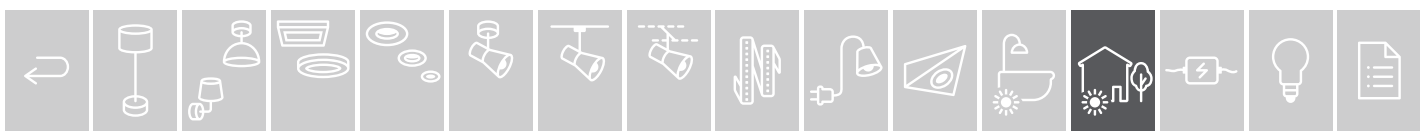

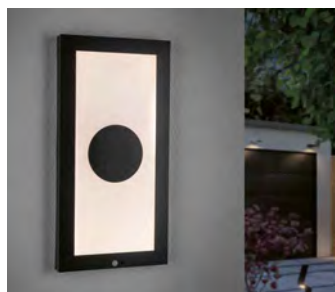
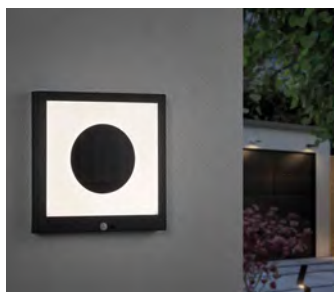

☞ Antracitová ☒ Kov
☞ Antracyt ☒ metal
☞ Антрацит ☒ Металл

Sensor
120°
4m

**Solar Taija**

incl. 1x1,2 W
120 lm, 3.000 K
1x18650 Akku/3,7V
∅300 ⇄300 ∅45 mm
EAN 4000870 942635

942.63 new**Solar Panel Taija**

incl. 1x2 W
200 lm, 3.000 K
1x18650 Akku/3,7V
∅400 ⇄400 ∅42 mm
EAN 4000870 943106

943.10 new**Solar Panel Taija**

incl. 1x1,8 W
180 lm, 3.000 K
1x18650 Akku/3,7V
∅600 ⇄300 ∅42 mm
EAN 4000870 943113

943.11 new

- ▶ Doba nabíjení při nasměrování ke slunci 6-8 hodin, doba záření 4-6 hod.
- ▶ Stmívací senzor, nezapne až do tmy
- ▶ Je obsažena sada samolepicích čísel a písmen.

- ▶ Czas ładowania 6-8 godz. w słońcu, czas świecenia 4-6 godz.
- ▶ Czujnik zmierzchowy, nie włącza się, dopóki nie zapada zmrok
- ▶ W komplecie zestaw samoprzylepnych cyfr i liter.

- ▶ Время зарядки при подстройке под солнце в течение 6-8 ч, время горения 4-6 ч
- ▶ Сенсор затемнения, не включается до темноты
- ▶ В комплект входят наклейки с цифрами и буквами.

**Solar House Number**

incl. 1x0,2 W
3.000 K
2xAA-Akku/1,5V (Mignon)
∅220 ⇄230 ∅60 mm
EAN 4000870 937655

937.65

☞ Nerezová ocel/Bílá ☒ Nerezová ocel/Akryl
☞ Stal szlachetna/Biały ☒ stal szlachetna/Akryl
☞ Нержавеющая сталь/Белый ☒ Нержавеющая сталь/Акрил

**Solar Dayton II**

incl. 1x0,05 W
6 lm, 3.000 K
4,8 V
∅175 ⇄225 ∅63 mm
EAN 4000870 953884

953.88 new

☞ Černá ☒ Plast
☞ Czarny ☒ tworzywo sztuczne
☞ Черный ☒ Пластик

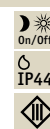

12345
67890
abcdef

0101234
56756789
ABCDEF

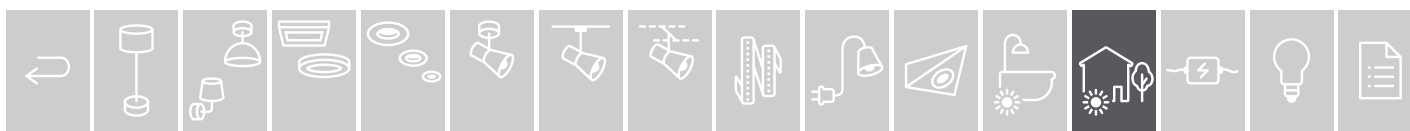



☞ Nerezová ocel ☒ Plast/Kov
 ☞ Stal szlachetna
 ☒ tworzywo sztuczne/metal
 ☞ Нержавеющая сталь
 ☒ Пластик/Металл



Solar Lillesol

incl. 1x0,8 W
 75 lm, 3.000 K
 1x18650 Akku/3,7V
 ⌀280 mm
 EAN 4000870 943090
943.09 new

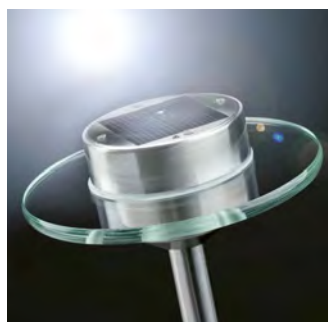

☞ Nerezová ocel/Čirá
 ☒ Nerezová ocel/Sklo
 ☞ Stal szlachetna/Przezroczysty
 ☒ stal szlachetna/Szkło
 ☞ Нержавеющая сталь/
 Прозрачный
 ☒ Нержавеющая сталь/Стекло

► Doba nabíjení při nasměrování ke slunci 6-8 hodin, doba záření 3-5 hod.

► Czas ładowania 6-8 godz. w słońcu, czas świecenia 3-5 godz.

► Время зарядки при подстройке под солнце в течение 6-8 ч, время горения 3-5 ч



Solar Ufo

incl. 1x0,2 W
 3.000 K
 2xAAA-Akku/1,5V (Micro)
 ⌀550 ø150 mm
 EAN 4000870 937648
937.64

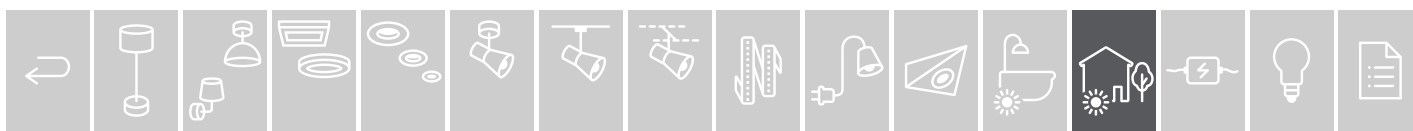

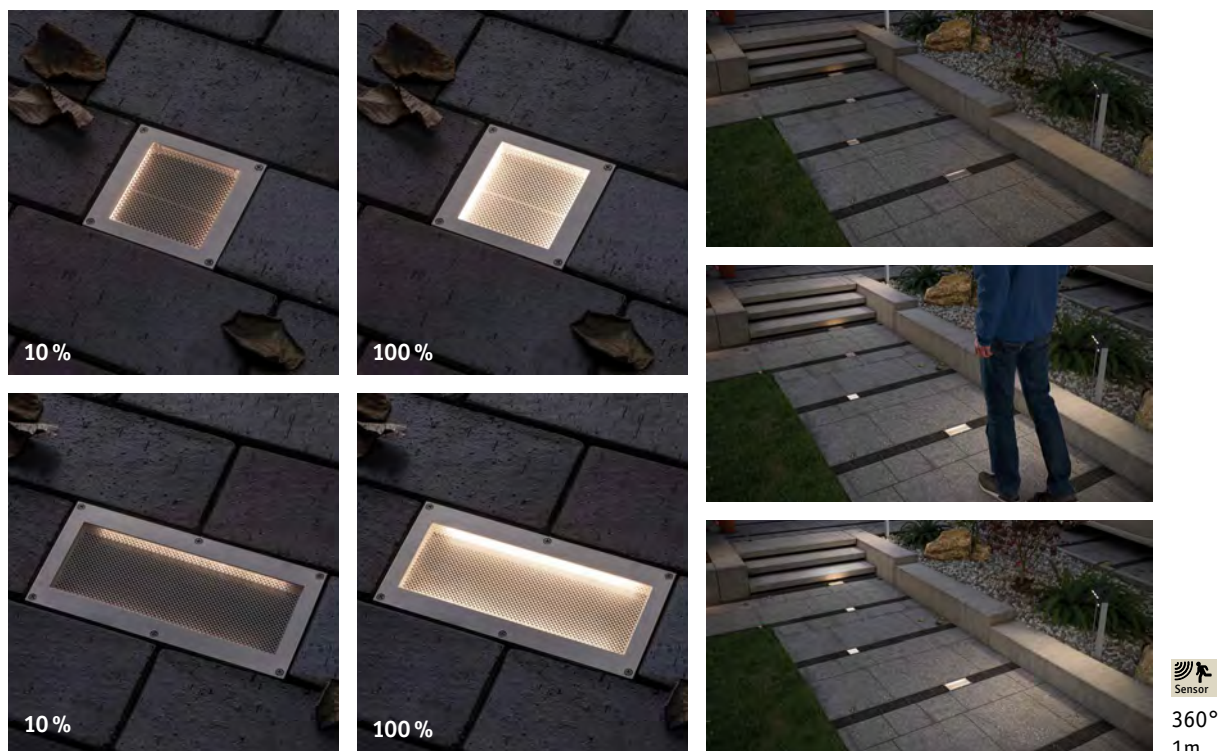

- ▶ Podlahové vestavné svítidlo s orientačním světlem a hlásičem pohybu
- ▶ Svítidlo určené pro montáž do země je díky stupni krytí IP67 zaručeně vodotěsné a nerezavějící a vhodné pro montáž do pochozích exteriérových ploch – nosnost až 500 kg.
- ▶ Praktický pomocník díky chytrým doplňkovým funkcím: hlásič pohybu, soumrakový senzor a funkce orientačního světla
- ▶ Doba nabíjení: 8 hod, pracovní světlo 50/160 lm: >1 hod., orientační osvětlení 5 lm: 12 hod.

- ▶ Oprawa wbudowywana w podłoże z oświetleniem orientacyjnym i czujnikiem ruchu
- ▶ Dzięki stopniowi ochrony IP67 oprawa dogruntowa jest całkowicie wodoszczelna, nierdzewna i nadaje się do montażu w częszczanych strefach na zewnątrz budynków – odporność na obciążenia dynamiczne do 500 kg.
- ▶ Praktyczna pomoc dzięki praktycznym funkcjom dodatkowym, takim jak czujnik ruchu, czujnik zmierzchowy i funkcja oświetlenia orientacyjnego
- ▶ Czas ładowania: 8 h, oświetlenie robocze 50 lm / 160 lm: >1 h, oświetlenie orientacyjne 5 lm: 12 h

- ▶ Напольные встраиваемые светильники с ориентирующим освещением и датчиком движения
- ▶ Благодаря классу защиты IP67 напольные встраиваемые светильники гарантированно водонепроницаемы, не ржавеют и подходят для установки во внешних проходных зонах — выдерживают нагрузку до 500 кг
- ▶ Практичный помощник с умными дополнительными функциями: датчик движения, сумеречный датчик и функция ориентирующего света
- ▶ Время зарядки: 8 ч, рабочее освещение 50/160 лм: более 1 ч, ориентирующий свет 5 лм: 12 ч

🌀 Bílá 🏠 Nerezová ocel/Plast
 🌀 Biały 🏠 stal szlachetna/
 tworzywo sztuczne
 🌀 Белый 🏠 Нержавеющая сталь/Пластик

**Solar Aron**

incl. 1x0,7W
 50 lm, 3.000 K
 1x18650 Akku/3,7V
 ⌀42 ⇄100 ⤴100 mm
 EAN 4000870 942383
942.38

**Solar Aron**

incl. 1x1,5W
 160 lm, 3.000 K
 1x18650 Akku/3,7V
 ⌀42 ⇄200 ⤴100 mm
 EAN 4000870 942390
942.39





- ▶ Doba nabíjení: 8 hod., orientační osvětlení 10 lm: 8–10 hod.
- ▶ Svítidlo určené pro montáž do země je díky stupni krytí IP67 zaručeně vodotěsné a nerezavějící a vhodné pro montáž do pochozích exteriérových ploch – nosnost až 500 kg.
- ▶ Stmívací senzor, nezapne až do tmy
- ▶ Czas ładowania: 8 h, oświetlenie orientacyjne 10 lm: 8-10 h
- ▶ Dzięki stopniowi ochrony IP67 oprawa dogruntowa jest całkowicie wodoszczelna, nierdzewna i nadaje się do montażu w uczęszczanych strefach na zewnątrz budynków – odporność na obciążenia dynamiczne do 500 kg.
- ▶ Czujnik zmierzchowy, nie włącza się, dopóki nie zapada zmrok
- ▶ Время зарядки: 8 ч, ориентирующий свет 10 лм: 8–10 ч
- ▶ Благодаря классу защиты IP67 напольные встраиваемые светильники гарантированно водонепроницаемы, не ржавеют и подходят для установки во внешних проходных зонах — выдерживают нагрузку до 500 кг
- ▶ Сенсор затемнения, не включается до темноты

⚙ Nerezová ocel/Čirá ▣ Nerezová ocel/
 Polykarbonát
 ⚙ Stal szlachetna/Przezroczysty
 ▣ stal szlachetna/poliwęglan
 ⚙ Нержавеющая сталь/Прозрачный
 ▣ Нержавеющая сталь/Поликарбонат



Solar Cube LED

incl. 1×0,24 W
 3.6 lm, 2.700 K
 1xAA-Akku/1,5V (Mignon)
 ⌀45 ⇄100 ↗100 mm
 EAN 4000870 937747
937.74



Solar Box LED

incl. 1×0,6 W
 7.5 lm, 2.700 K
 2xAA-Akku/1,5V (Mignon)
 ⌀51 ⇄200 ↗100 mm
 EAN 4000870 937754
937.75

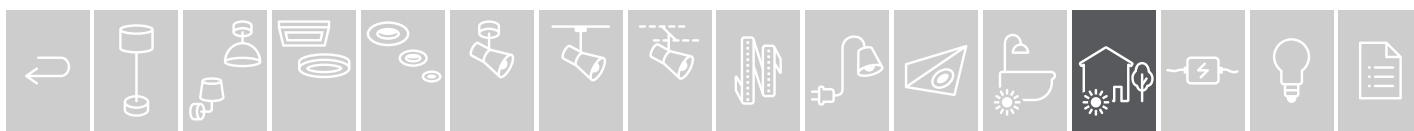



Mobile: praktická přenosná akumulátorová svítidla

Mobile: praktyczne, przenośne oprawy z akumulatorem

Mobile: практичные переносные аккумуляторные светильники

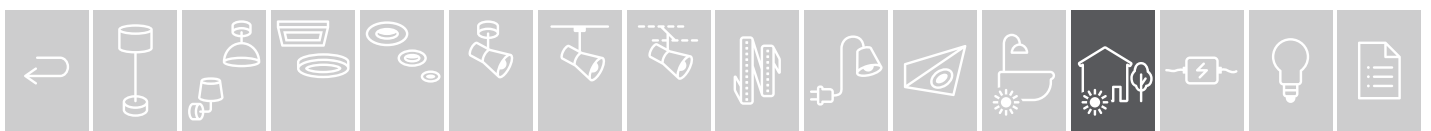



- ↳ Sedá ▣ Plast
- ↳ Szary ▣ tworzywo sztuczne
- ↳ Серый ▣ Пластик

► Lze nabíjet přes USB s externím síťovým zdrojem nebo powerbankou

► Możliwość ładowania przez złącze USB z zewnętrznego zasilacza lub przez powerbank

► Зарядка через USB от внешнего источника питания или дополнительного аккумулятора



Mobile Accu Tablelamp Clutch

incl. 1x1,6 W
172 lm, 3.000 K
1x18650 Akku/3,7V
DC 5 V
∅120 ∅85 mm
EAN 4000870 942109
942.10 ➔



- ↳ Průhledná/Antracitová ▣ Plast
- ↳ Przezroczysty/Antracyt ▣ tworzywo sztuczne
- ↳ Прозрачный/Антрацит ▣ Пластик

► Lze nabíjet přes USB s externím síťovým zdrojem nebo powerbankou

► Możliwość ładowania przez złącze USB z zewnętrznego zasilacza lub przez powerbank

► Зарядка через USB от внешнего источника питания или дополнительного аккумулятора



Mobile Accu Lamp Cupolino

incl. 1x1,3 W
135 lm, 3.000 K
1x18650 Akku/3,7V
DC 5 V
∅184 ∅83 mm
EAN 4000870 942673
942.67 ➔ **new**

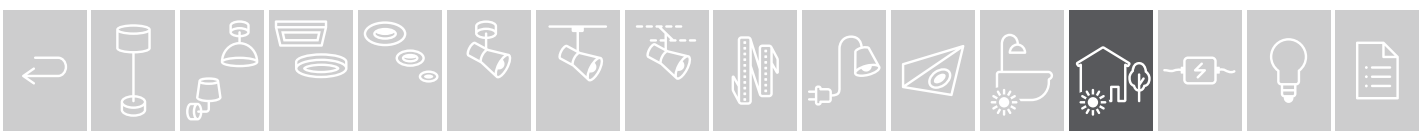

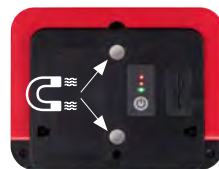
**Mobile Accu Worklight 5W IP65**

incl. 1x5 W
440 lm, 6.500 K
∠ 80°
1x18650 Akku/3,7V
DC 5 V
∅131 ∅171 ∅39 mm
EAN 4000870 942871

942.87 new

- ☞ Černá/Červená ☐ Plast
- ☞ Czarny/Czerwony ☐ tworzywo sztuczne
- ☞ Черный/Красный ☐ Пластик

**Mobile Accu Worklight 15W IP65**

incl. 1x15 W
1.200 lm, 6.500 K
∠ 80°
1x18650 Akku/3,7V
DC 5 V
∅131 ∅171 ∅39 mm
EAN 4000870 942888

942.88 new

- ☞ Černá/Červená ☐ Plast
- ☞ Czarny/Czerwony ☐ tworzywo sztuczne
- ☞ Черный/Красный ☐ Пластик



- ▶ LED-Strip pro osvětlení slunečníku
- ▶ Pro provoz prostřednictvím USB powerbanky
- ▶ Pro nepřímé osvětlení sedacího prostoru na zahradě nebo na terase
- ▶ Samolepicí

- ▶ Taśma LED-Strip do oświetlenia parasola przeciwsłonecznego
- ▶ Zasilana przez powerbank z portem USB
- ▶ Do pośredniego oświetlenia miejsca wypoczynku w ogrodzie lub na tarasie.
- ▶ Samoprzylepny

- ▶ Светодиодная лента для подсветки солнечного зонта
- ▶ Для использования на внешнем аккумуляторе с USB-разъемом
- ▶ Для непрямого освещения зоны отдыха в саду или на террасе
- ▶ Самоклеящийся

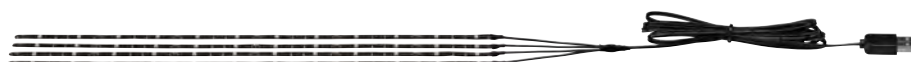
**Mobile Parasol Light**

incl. 4x0,45 W
4x30 lm, 3.000 K
DC 5 V
∅3 mm ∅400 mm ∅5 mm ∅4x0,4 m
EAN 4000870 942086

942.08

- ☞ Černá ☐ Plast
- ☞ Czarny ☐ tworzywo sztuczne
- ☞ Черный ☐ Пластик





- ▶ Mini-USB přípojka a kabel pro dobíjení baterií nebo pro provoz svítidla při vybité baterii s externím síťovým zdrojem nebo powerbankou
- ▶ Port mini USB i kabel do ładowania akumulatora lub podłączenia oprawy w razie wyczerpania akumulatora z zewnętrznym zasilaczem i powerbankiem
- ▶ Разъем mini-USB и кабель для зарядки аккумулятора или для использования светильника при разряженном аккумуляторе с внешним источником питания или дополнительным внешним аккумулятором



Mobile Lampion

incl. 1x0,2W
16lm, 3.000 K
1x14500/ 3,7V
DC 5V
∅170 ∅140 mm
EAN 4000870 941690
941.69

- 👉 Bílá/Šedá 🏠 Plast
- 👉 Biały/Szary 🏠 tworzywo sztuczne
- 👉 Белый/Серый 🏠 Пластик



Mobile Lampion Chain

incl. 7x0,02W
7x1lm, 3.000 K
1x18650 Akku/3,7V
DC 5V
∅73 mm ↔3,6 m
EAN 4000870 941669
941.66

IP44
fosf
Incl.
Accu
On/Off

- 👉 Bílá 🏠 Plast
- 👉 Biały 🏠 tworzywo sztuczne
- 👉 Белый 🏠 Пластик

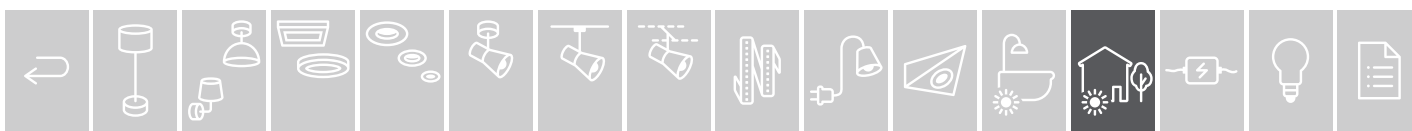

Transformer



Transformátory pro každý projekt Transformatory do każdego projektu Трансформаторы для любого проекта

Naš kvalitní transformátory nabízejí řešení pro každé použití – od modelů pod omítku pro vestavná svítidla a přes napájecí jednotky pro pásky LED Strips nebo transformátory s kruhovým jádrem pro laťkové systémy. Díky ochranným funkcím jako ochrana proti přetížení, teplotní snímač nebo ochrana krátkého spojení, je zajištěna dlouhá životnost výrobku a bezpečný provoz.

Na ze wysokiej jakości transformatory oferują rozwiązanie do każdego zastosowania – począwszy od modeli podtynkowe do opraw wbudowywanych aż po zasilacze do taśm LED-Strip czy transformatory z rdzeniem pierścieniowym do systemów linkowych. Funkcje bezpieczeństwa, takie jak zabezpieczenie przeciążeniowe, czujnik temperatury czy zabezpieczenie przeciwzwarciowe zapewniają długą trwałość i bezpieczną eksploatację produktu.

Наши высококачественные трансформаторы предлагают решения для любого применения — от модели для скрытого монтажа для встраиваемых светильников до источников питания для светодиодных лент или тороидальных трансформаторов для систем тросиков. Защитные функции, такие как защита от перегрузки, контроль температуры или защита от короткого замыкания, обеспечивают длительный срок службы и безопасную работу изделий.

☞ = 353



CS: Vhodné modely pro pásky LED Strips
PL: Modele odpowiednie dla taśm LED-Strip
RU: Модели, подходящие для светодиодных лент



☞ = 349

CS: Chytrá řešení do malého prostoru
PL: Sprytne rozwiązania dla ograniczonej przestrzeni
RU: Умные решения для небольшого пространства



☞ = 351

CS: Jednoduchý přechod z halogenu na LED
PL: Łatwe przejście z technologii halogenowej na LED
RU: Простой переход от галогена на светодиод

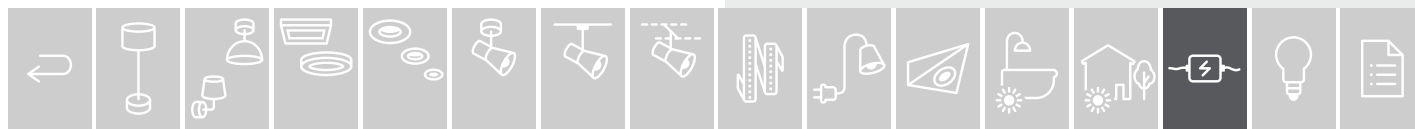

VDE Disc Transformer 230/12V



- ▶ Disctrafa prochází kruhovými otvory
- ▶ Stmívatelné všemi stmívači (náběh a ukončení fáze)
- ▶ Transformatory dyskove mieszczą się w okrągłych otworach
- ▶ Przyciemnianie przy pomocy wszystkich ściemniaczy (początek i koniec fazy)
- ▶ Дисковые трансформаторы проходят через круглые отверстия
- ▶ Яркость регулируется реостатами любого типа (с тем или иным отсечением фазы импульса)

**230/12V, 70 VA**

max. 20-70 W
 ⌀23 ø55 mm
 EAN 4000870 977286
977.28 ➡

**230/12V, 105 VA**

max. 35-105 W
 ⌀25 ø75 mm
 EAN 4000870 977293
977.29 ➡



VDE Mipro Transformer 230/12V

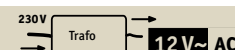

- ▶ Miprotrafa jsou koncipovány na minimální rozměry, hodí se do nejmenších montážních prostor
- ▶ Ideální pro vestavbová svítidla
- ▶ Použitelné do teploty prostředí 50°C
- ▶ Stmívatelné všemi stmívači (náběh a ukončení fáze)
- ▶ Mikrotransformatory posiadają minimalne rozmiary umożliwiające zastosowanie w najciaśniejszych przestrzeniach montażowych
- ▶ Urządzenie idealne do lamp przeznaczonych do zabudowy w meblach
- ▶ Możliwość stosowania do 50° temperatury otoczenia
- ▶ Przyciemnianie przy pomocy wszystkich ściemniaczy (początek i koniec fazy)
- ▶ Микротрансформаторы имеют минимальные конструктивные размеры и помещаются в самых тесных местах
- ▶ Идеальное решение для встраиваемых светильников
- ▶ Использование возможно до температуры окружающей 50°
- ▶ Яркость регулируется реостатами любого типа (с тем или иным отсечением фазы импульса)

**230/12V, 70 VA**

max. 20-70 W
 ⌀23 ↔36 ↻127 mm
 EAN 4000870 977514
977.51 ➡

**230/12V, 105 VA**

max. 35-105 W
 ⌀30 ↔38 ↻137 mm
 EAN 4000870 977538
977.53 ➡



VDE Flat Transformer 230/12V

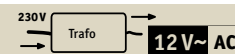

- ▶ Konstrukční výška plochých transformátorů je pouze 24 mm
- ▶ Rešení pro zavěšené podhledy s malou výškou
- ▶ Ideální pro osvětlení zrcadel a galerií a pro nábytková svítidla
- ▶ Stmívatelné všemi stmívači (náběh a ukončení fáze)
- ▶ Transformatory typu Flat mają 24 mm wysokości
- ▶ Rozwiązanie problemu w przypadku niewielkiej przestrzeni między sufitem podwieszonym a stropem
- ▶ Idealne do oświetlenia luster, wystaw w galeriach i montażu w meblach
- ▶ Przyciemnianie przy pomocy wszystkich ściemniaczy (początek i koniec fazy)
- ▶ Плоские трансформаторы имеют монтажную высоту всего в 24 мм
- ▶ Удачное решение для подвесных потолков
- ▶ Идеальны для подсветки зеркал, в галереях и встраивания в мебель
- ▶ Яркость регулируется реостатами любого типа (с тем или иным отсечением фазы импульса)

**230/12V, 70 VA**

max. 20-70 W
 ⌀24 ⇔ 50 ⇔ 147 mm
 EAN 4000870 977811
977.81

230/12V, 105 VA

max. 35-105 W
 ⌀24 ⇔ 50 ⇔ 147 mm
 EAN 4000870 977828
977.82



VDE Profi Transformer 230/12V



- ▶ Zdvojené primární připojení několika transformátorů v jednom zapojení
- ▶ Několik párů sekundárních svorek
- ▶ Do teploty prostředí 50 °C
- ▶ Vhodný kabel NYM
- ▶ Neztratitelné odlehčení od tahu a víčko
- ▶ Střední výstup
- ▶ Stmívatelné všemi stmívači (náběh a ukončení fáze)
- ▶ Podwójne przyłącze prymarne dla kilku transformatorów w jednym obwodzie
- ▶ Kilka par zacisków sekundarnych
- ▶ Stosowanie do 50 ° temperatury otoczenia
- ▶ Możliwość stosowania kabli NYM
- ▶ Zabezpieczenie przed wyrwaniem i osłona zamocowane na stałe
- ▶ Wylot środkowy
- ▶ Przyciemnianie przy pomocy wszystkich ściemniaczy (początek i koniec fazy)
- ▶ Двойное подключение на входе для нескольких трансформаторов в одной схеме
- ▶ Несколько пар клемм на стороне выхода
- ▶ До температуры окружающей 50 °
- ▶ Подходит как NYM-провод
- ▶ Неизменная разгрузка от тянущих усилий и колпачок
- ▶ Средний отвод
- ▶ Яркость регулируется реостатами любого типа (с тем или иным отсечением фазы импульса)

**230/12V, 105 VA**

max. 35-105 W
 ⌀27 ⇔ 39 ⇔ 161 mm
 EAN 4000870 977019
977.01

**230/12V, 150 VA**

max. 50-150 W
 ⌀40 ⇔ 48 ⇔ 190 mm
 EAN 4000870 977156
977.15

**230/12V, 250 VA**

max. 100-250 W
 ⌀44 ⇔ 51 ⇔ 222 mm
 EAN 4000870 977255
977.25



Halo + LED Trafo 230/12V AC



- ▶ Pro halogeny a diody LED
Žádné min má ní zatížení
Stavitelné s fázovým řízením na
sestupné hraně
- ▶ Dla halogenu i LED
Brak obciążenia minimalnego
Ściemnialne ze ściemniaczem z
opóźnionym odcięciem fazy
- ▶ Для галогенных и светодиодных ламп
Минимальной нагрузки нет
Яркость регулируется реостатами
с отсечением фазы заднего фронта
импульса



220-240/12V, 50 VA

max. 0-50 W
 ⌀28 ⇄44 ⇄127 mm
 EAN 4000870 977620
977.62

220-240/12V, 65 VA

max. 0-65 W
 ⌀28 ⇄44 ⇄127 mm
 EAN 4000870 977675
977.67



LED □ = 360-362

977.62 max. 30W

977.67 max. 40W



Halogen 12V □ = 402-403

977.62 max. 50W

977.67 max. 65W



Toroidal Decorative Transformer 230/12V

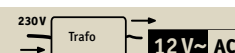

230/12V, 80 VA

max. 80 W
 ⌀86 ⌀145 mm
 EAN 4000870 979327
979.32

230/12V, 105 VA

max. 105 W
 ⌀86 ⌀145 mm
 EAN 4000870 979419
979.41

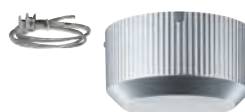

230/12V, 150 VA

max. 150 W
 ⌀92 ⌀174 mm
 EAN 4000870 979433
979.43



230/12V, 200 VA

max. 200 W
 ⌀100 ⌀189 mm
 EAN 4000870 979457
979.45

230/12V, 300 VA

max. 300 W
 ⌀100 ⌀189 mm
 EAN 4000870 979464
979.46

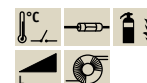

LED Power Supply 12W 230/12V DC



- ▶ Ovladače jsou koncipovány speciálně pro
provoz výkonových LED
- ▶ Sterowniki zaprojektowano specjalnie
do pracy z urządzeniami diodowymi typu
LED
- ▶ Драйверы разработаны специально для
эксплуатации светодиодных приборов
LED



230/12V, 12 VA

max. 12 W
 ⌀19 ⇄39 ⇄122 mm
 EAN 4000870 987544
987.54

(mm)

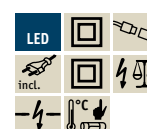
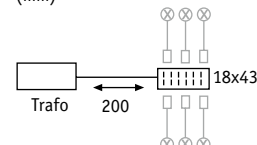

for 6x AMP

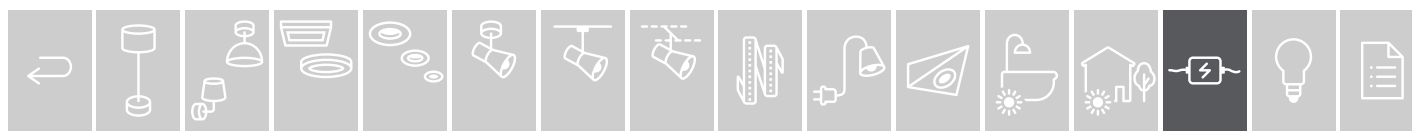

Maximum total length of your system:	15W	48W		60W	
	→	→	↔	→	↔
YourLED	5 m	10 m	20 m (10 m + 10 m)	12 m	24 m (12 m + 12 m)
YourLED ECO	6 m	12,5 m	25 m (12,5 m + 12,5 m)	15 m	30 m (15 m + 15 m)
YourLED RGB	2 m	4 m	8 m (4 m + 4 m)	5 m	10 m (5 m + 5 m)
YourLED ECO RGB	2,5 m	6 m	12 m (6 m + 6 m)	8 m	16 m (8 m + 8 m)

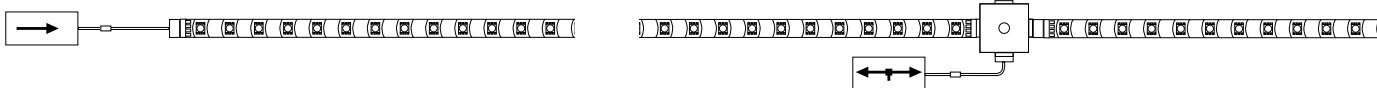

→ Maximální délka pro stripy zasazené ihned za sebe.

↔ První hodnota v závorkách pod celkovou délkou uvádí maximální vzdálenost, kterou lze přemostit přímo pomocí trafo. Na plnou délku potřebujete pro rozložení výkonu navíc spojovací box nebo x konektor. U dalších odboček se celková délka zmenšuje. Pro výpočet velikosti transformátoru sečtěte jednotlivé hodnoty wattů stripů.

→ Maksymalna długość połączonych ze sobą Strips.

↔ Pierwsza wartość w nawiasach pod długością całkowitą oznacza maksymalną długość odcinka, który można podłączyć bezpośrednio do transformatora. Do realizacji odcinka o pełnej długości wymagany jest dodatkowo Junction-Box lub Connector X, który umożliwi rozdział mocy. Kolejne odgażenie powodują skrócenie długości całkowitej. Aby ustalić parametry transformatora, należy zsumować moce pojedynczych taśm Strip wyrażone w watach.

→ Максимальная длина для линеек (Strips), вставляемых одна за одной.

↔ Первое значение в скобках под общей длиной соответствует максимальной длине, которую можно подключить непосредственно с трансформатором. Для все длины вам дополнительно потребуются коммутатор Junction-Box или коннектор X-Connector для распределения нагрузки. При следующих разветвлениях общая длина уменьшается. Для расчета размера трансформатора сложите значения напряжений для отдельных линеек (Strips).

Universal LED Power Supply 12W 12V DC



Power Supply 230/12V DC

max. 15 W
230/12 V, incl. 15 VA
∅18 ∅40 ∅125 mm
EAN 4000870 701997
701.99



Power Supply 230/12V DC

max. 48 W
230/12 V, incl. 48 VA
∅40 ∅55 ∅135 mm
EAN 4000870 702000
702.00



Power Supply 230/12V DC IP65

max. 60 W
230/12 V, incl. 60 VA
∅40 ∅60 ∅225 mm
EAN 4000870 702017
702.01

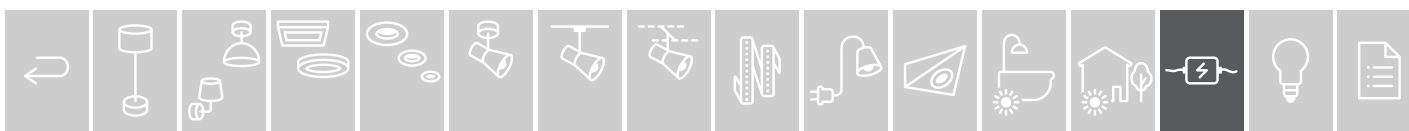

Universal LED Power Supply 12W 12V DC

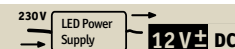

- ▶ Náhrada síťového zdroje pro pásky LED Strips
- ▶ 1 ampér
- ▶ < 0,5W spotřeba v režmu stand-by
- ▶ Včetně kulatého konektoru - lze ho použít se standardními 12V pásky LED Strips
- ▶ Zapasowy zasilacz do LED Strips
- ▶ 1 amper
- ▶ Zużycie w trybie czuwania <0,5W
- ▶ Zawiera okrągłą wtyczkę – możliwość użycia do standardowych LED Strips 12 V
- ▶ Сменный блок питания для светодиодных лент
- ▶ 1 ампер
- ▶ < 0,5 Вт потребление в режиме ожидания
- ▶ Вкл. Круглый разъем — может использоваться для стандартных светодиодных полос на 12 В



230/12V, 12VA

max. 12 W
 ⌀63 ⇄40 ⌀26 mm
 EAN 4000870 798324
798.32 new



230/12V, 36VA

max. 36 W
 ⌀101 ⇄51 ⌀31 mm
 EAN 4000870 798348
798.34 new



Power Supply 60W 12V DC

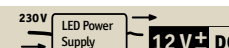









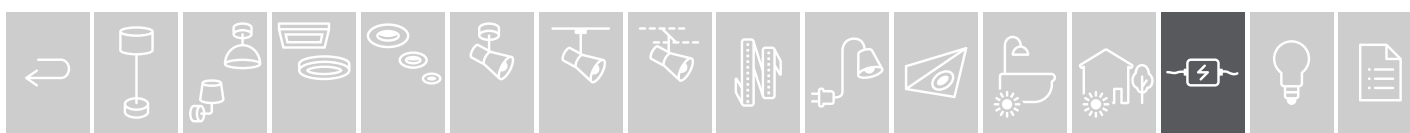



- ▶ Vč. 1 m hlavního přívodu s euro zástrčkou & 2 m vedlejšího přívodu
- ▶ Vč. zástrčky adaptéru (power plug) zdířkového konektoru 5,5 mm pro RGB
- ▶ Včetně 4pinového LED Strips adaptéru – lze ho použít pro pásky LED Strips 12 V
- ▶ < 0,5W spotřeba v režmu stand-by
- ▶ Wraz z przewodem zasilającym pierwotnym o długości 1 m z wtyczką euro i przewodem wtórnym o długości 2 m
- ▶ W zestawie: wtyczka adapterowa (Power Plug) 5,5 mm ze złączem żeńskim do RGB
- ▶ W zestawie 4-biegunowy zasilacz do LED Strip – możliwość użycia do standardowych LED Strips 12 V
- ▶ Zużycie w trybie czuwania <0,5W
- ▶ Wraz z przewodem zasilającym pierwotnym o długości 1 m z wtyczką euro i przewodem wtórnym o długości 2 m
- ▶ С переходником (вилка питания) для розетки 5,5 мм для RGB
- ▶ В комплекте 4-контактный светодиодный адаптер — может использоваться для стандартных светодиодных полос на 12 В
- ▶ < 0,5 Вт потребление в режиме ожидания



230/12V, 60VA

max. 60 W
 ⌀35 ⇄60 ⌀130 mm
 EAN 4000870 977637
977.63 new



Maximum length of your system	40W 		60W 		150W 	
	→	↔*	→	↔	→	↔
MaxLED 250  Warm white, Daylight, Tunable White	11 m	10 m (5 m + 5 m)	17 m	16 m (8 m + 8 m)	30 m	40 m (20 m + 20 m)
MaxLED 250  RGBW	6,5 m	6 m (3 m + 3 m)	10 m	9 m (4,5 m + 4,5 m)	20 m	22 m (11 m + 11 m)
MaxLED 500  Warm white	6,5 m	6 m (3 m + 3 m)	10 m	9 m (4,5 m + 4,5 m)	20 m	22 m (11 m + 11 m)
MaxLED 500  Daylight	7 m	6 m (3 m + 3 m)	13 m	11 m (5,5 m + 5,5 m)	24 m	26 m (13 m + 13 m)
MaxLED 500  Tunable White	6,5 m	6 m (3 m + 3 m)	10 m	9 m (4,5 m + 4,5 m)	20 m	22 m (11 m + 11 m)
MaxLED 500  RGBW	3,5 m	3 m (1,5 m + 1,5 m)	6 m	5 m (2,5 m + 2,5 m)	10 m	16 m (8 m + 8 m)
MaxLED 1000  Warm white	3 m	2 m (1 m + 1 m)	5 m	4 m (2 m + 2 m)	10 m	12 m (6 m + 6 m)
MaxLED 1000  Daylight	3,5 m	3 m (1,5 m + 1,5 m)	5,5 m	4 m (2 m + 2 m)	10 m	15 m (7,5 m + 7,5 m)

*use with **798.13** Y-Splitter or **706.17** X-Connector

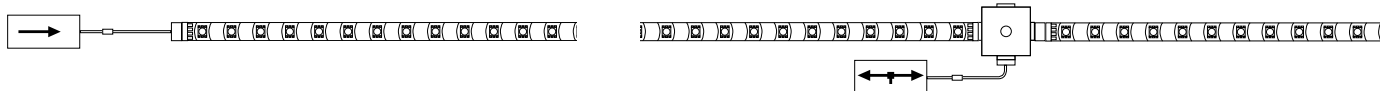

→ Maximální délka pro stripy zasazené ihned za sebe.

↔ První hodnota v závorkách pod celkovou délkou uvádí maximální vzdálenost, kterou lze přemostit přímo pomocí trafa. Na plnou délku potřebujete pro rozložení výkonu navíc spojovací box nebo x konektor. U dalších odboček se celková délka zmenšuje. Pro výpočet velikosti transformátoru sečtěte jednotlivé hodnoty wattů stripů.

→ Maksymalna długość połączonych ze sobą Strips.

↔ Pierwsza wartość w nawiasach pod długością całkowitą oznacza maksymalną długość odcinka, który można podłączyć bezpośrednio do transformatora. Do realizacji odcinka o pełnej długości wymagany jest dodatkowo Junction-Box lub Connector X, który umożliwi rozdział mocy. Kolejne odgażenie powodują skrócenie długości całkowitej. Aby ustalić parametry transformatora, należy zsumować moce pojedynczych taśm Strip wyrażone w watach.

→ Максимальная длина для ленток (Strips), вставляемых одна за одной.

↔ Первое значение в скобках под общей длиной соответствует максимальной длине, которую можно подключить непосредственно с трансформатором. Для все длины вам дополнительно потребуется коммутатор Junction-Box или коннектор X-Connector для распределения нагрузки. При следующих разветвлениях общая длина уменьшается. Для расчета размера трансформатора сложите значения напряжений для отдельных ленток (Strips).

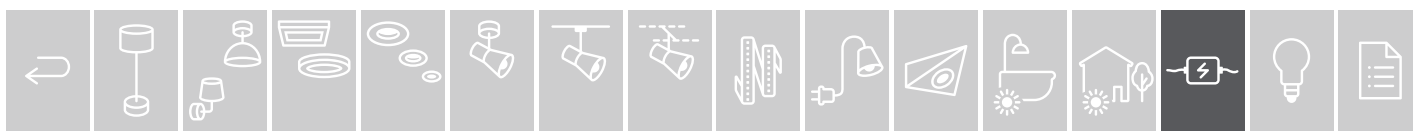

Power Supply 24V DC



- ▶ Energeticky úsporný elektronický předřadný přístroj s dlouhou dobou životnosti
- ▶ Snadný nástrčný systém pro bezproblémovou montáž
- ▶ Vč. 1,5m hlavního přívodu s euro zástrčkou & 1m vedlejšího přívodu
- ▶ Vč. 5pinového konektoru pro snadné spojení stripů

- ▶ Efektywny energetycznie statecznik elektroniczny o długiej trwałości
- ▶ Prosty system wtykowy zapewniający łatwy montaż
- ▶ Wraz z przewodem zasilającym pierwotnym o długości 1,5m z wtyczką euro i przewodem wtórnym o długości 1 m
- ▶ Wraz z wtyczką 5-pinową do łatwego łączenia taśm Strip

- ▶ Энергоэффективный электронный пускорегулирующий аппарат с длительным сроком службы
- ▶ Простая штекерная система для легкой установки
- ▶ Вкл. 1,5 м провода первичной цепи с евровилкой и 1 м провода вторичной цепи
- ▶ Вкл. штекер с 5 выводами для удобного подключения лент



Power Supply 24V DC

max. 40 W
230/24 V, incl. 40 VA
⌀24 ⇄52 ⌀166 mm
EAN 4000870 798317
798.31 new

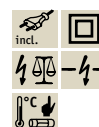

Power Supply 24V DC

max. 60 W
230/24 V, incl. 60 VA
⌀32 ⇄61 ⌀184 mm
EAN 4000870 798300
798.30 new



Power Supply 24V DC

max. 150 W
230/24 V, incl. 150 VA
⌀34 ⇄210 ⌀167 mm
EAN 4000870 709764
709.76



Universal LED Power Supply 36W 24V DC



- ▶ Náhrada síťového zdroje pro pásy LED Strips
- ▶ 1 ampér
- ▶ < 0,5W spotřeba v režmu stand-by
- ▶ Včetně zástrčky 5,5 x 2,5 mm
- ▶ Včetně 5pinového LED Strips adaptéru - lze ho použít se standardními 24V pásy LED Strips
- ▶ Délka kabelu 1 500 & 100 mm

- ▶ Zapasowy zasilacz do LED Strips
- ▶ 1 amper
- ▶ Zużycie w trybie czuwania <0,5W
- ▶ W zestawie wtyk 5,5 x 2,5 mm
- ▶ W zestawie 5-biegunowy zasilacz do LED Strips – możliwość użycia do standardowych LED Strips 24 V
- ▶ Długość kabla 1500 i 100 mm

- ▶ Сменный блок питания для светодиодных лент
- ▶ 1 ампер
- ▶ < 0,5 Вт потребление в режиме ожидания
- ▶ Вкл. стандартный контактный штекер 5,5x2,5 мм
- ▶ Вкл. 5-контактный светодиодный адаптер — может использоваться для стандартных светодиодных полос на 24 В
- ▶ Длина кабеля 1500 и 100 мм



230/24 V, 36 VA

max. 36 W
⌀101 ⇄51 ⌀31 mm
EAN 4000870 798379
798.37 new

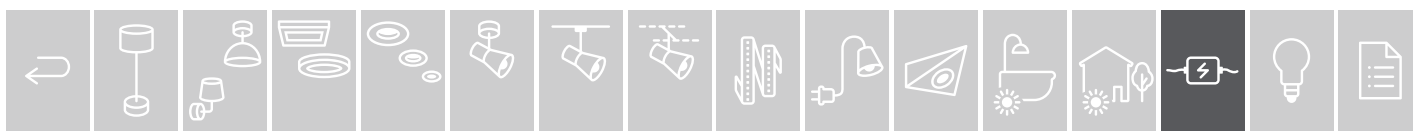

LED-Driver Disc 350mA 10W max. 35V DC

- ▶ Ovladače jsou koncipovány speciálně pro provoz výkonových LED
- ▶ Konstantní proud 350 mA
- ▶ Sterowniki zaprojektowano specjalnie do pracy z urządzeniami diodowymi typu LED
- ▶ Ustabilizowane zasilanie 350 mA
- ▶ Драйверы разработаны специально для эксплуатации светодиодных приборов LED
- ▶ 350 mA пост. тока

**230V, 5,5-10VA**

max. 10W
 ⌀24 ⌀52 mm
 EAN 4000870 977385
977.38

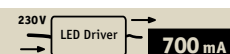
**LED-Driver Disc 700mA 10W max. 20V**

- ▶ Ovladače jsou koncipovány speciálně pro provoz výkonových LED
- ▶ Konstantní proud 700 mA
- ▶ Sterowniki zaprojektowano specjalnie do pracy z urządzeniami diodowymi typu LED
- ▶ Ustabilizowane zasilanie 700 mA
- ▶ Драйверы разработаны специально для эксплуатации светодиодных приборов LED
- ▶ 700 mA пост. тока

**230V, 5-10VA**

max. 10W
 ⌀24 ⌀52 mm
 EAN 4000870 977378
977.37

**LED Driver 700 mA****230V, 6-15VA**

max. 15W
 ⌀18 ⇄39 ⇄122 mm
 EAN 4000870 977484
977.48

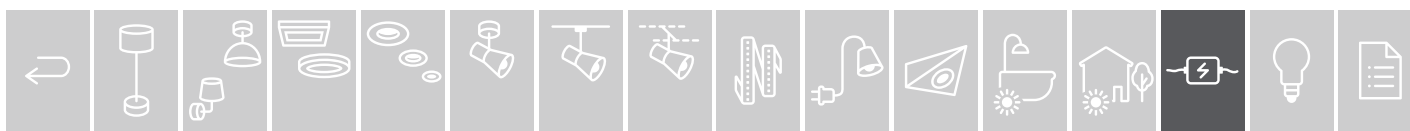

PIR-Sensor 230V

- ▶ Přibližovací spínač k zapínání a vypínání pásů LED a jiných produktů
- ▶ Max. 75 W (magnetické transformátory)
- ▶ Max. 60 W (elektronická zátěž)
- ▶ Max. 250 W (žárovky)
- ▶ K připojení ke kabelu 230 V
- ▶ Wyłącznik zbliżeniowy do załączania/wyłączania pasków LED i innych produktów
- ▶ Maks. 75 W (transformatory magnetyczne)
- ▶ Maks. 60 W (obciążenie zastępcze)
- ▶ Maks. 250 W (żarówki)
- ▶ Do podłączenia do kabla 230 V
- ▶ Бесконтактный переключатель для включения / выключения светодиодных линеек LED и других изделий
- ▶ Макс. 75 Вт (магнитные трансформаторы)
- ▶ Макс. 60 Вт (электронная нагрузка)
- ▶ Макс. 250 Вт (лампы накаливания)
- ▶ Для подключения к кабелю 230 В

**230V**

max. 60W

⌀19 ⌀17,5 ⇄85 ↗36 mm

EAN 4000870 704516

704.51

(mm)

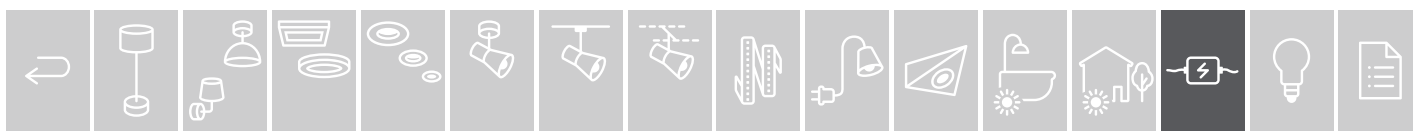
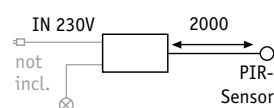
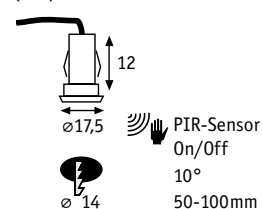

Lamps

- 360 LED Standard 12V
- 363 LED Standard Filament 230V
- 370 LED Standard 230V
- 378 LED Decorative
- 398 LED Smart Home
- 400 Tube fluorescent
- 402 Halogen 12V
- 404 Halogen 230V
- 405 Conventional Lamps



CS: Lampy ze zlatého skla s gravírovaným osvetľovacím válcem
 PL: Żarówka ze złatego szkła z grawerowanym cylindrem
 RU: Лампы из золотистого стекла с гравированным световым цилиндром

- ▶ 1800 K extra warm white



CS: Ušlechtilé lampy ze zlatého skla
 PL: Szlachetne żarówki ze złotego szkła
 RU: Изысканные лампы из золотистого стекла

- ▶ 2500-2700 K warm white

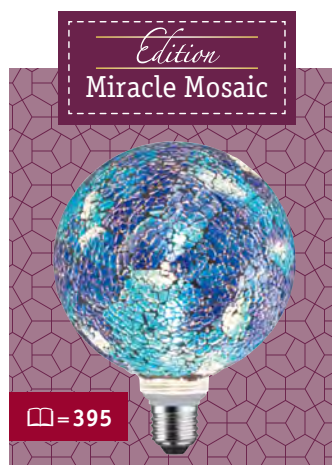

CS: Celoskleněné lampy se skleněnými mozaikami
 PL: Szklane żarówki z mozaiką szklaną
 RU: Цельностеклянные лампы со стеклянной мозаикой

- ▶ 2700 K warm white
- ▶ Dimmable



CS: Dekorativní reflektory GU10 a žárovky s vlákny v mnoha barvách
 PL: Klasyczny design Deco Pipe a Deco Tube
 PL: Dekoracyjne żarówki reflektorowe GU10 i żarówki filamentowe w wielu kolorach
 PL: Klasyka wzornictwa Deco Pipe i Deco Tube
 RU: Декоративные отражатели GU10 и filamentные лампы самых разных цветов
 RU: Классика дизайна Deco Pipe и Deco Tube.

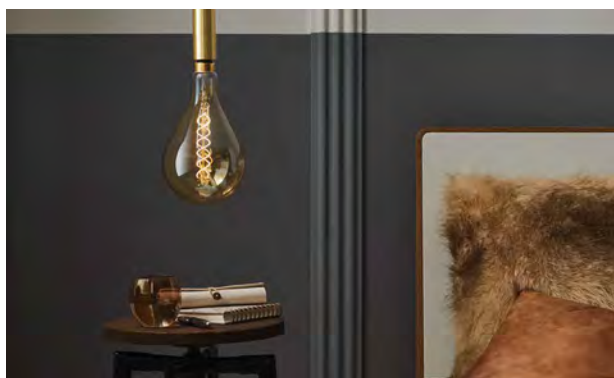

1879 Edition

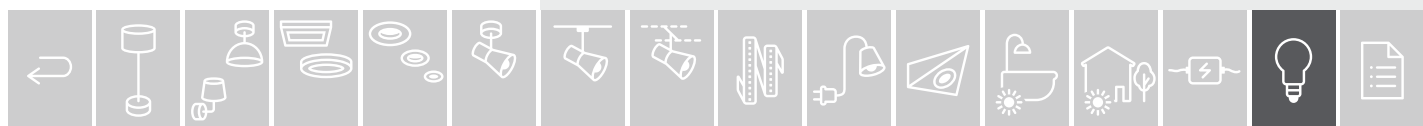



Edison
Fantastic Colors

☞ = 396

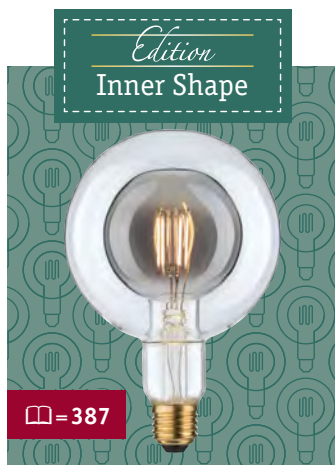

Edison
Inner Shape

☞ = 387

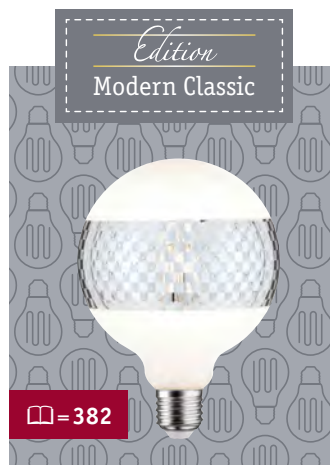

Edison
Modern Classic

☞ = 382

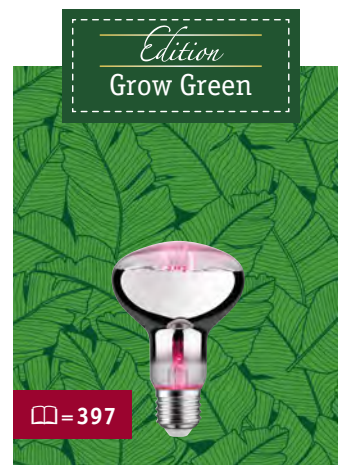

Edison
Grow Green

☞ = 397

CS: Sp c ální efektní sklo s okouzujícím duhovým efektem
PL: Specjalne szkło z magicznym efektem tęczy
RU: Стекло со специальным эффектом и завораживающим радужным переливом

- ▶ 2700 K warm white
- ▶ Dimmable

CS: Čiré sklo obklopuje dekoratívne sklo PL: Wewnątrz szkło dekoracyjne, na zewnątrz szkło przezroczyste
RU: Прозрачное стекло, обрамленное декоративным стеклом

- ▶ 2700 K warm white
- ▶ Dimmable

CS: Žárovky se zrcadlovou vrchní a objímkovou částí PL: Żarówki z lustrzaną głowicą i lustrzanym pierścieniem
RU: Лампы с зеркальными отражателями в верхней части и по кругу

- ▶ 2500–2700 K warme white

CS: Speciální barevné spektrum pro růst rostlin v interiéru
PL: Specjalne spektrum barw wspomagające wzrost roślin w pomieszczeniach
RU: Специальная цветовая гамма для выращивания комнатных растений

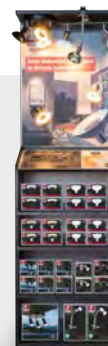

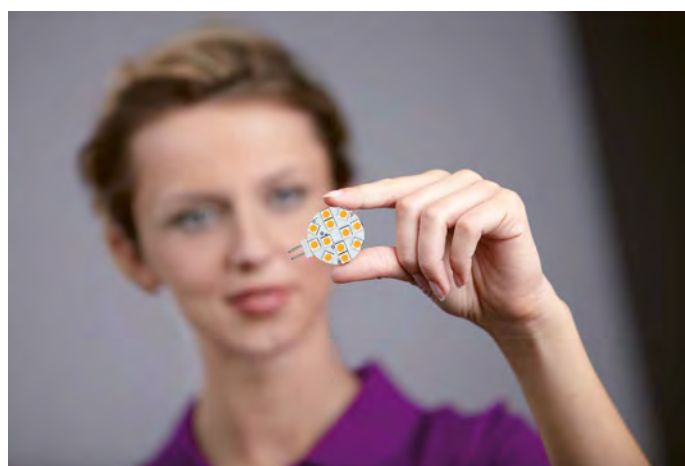

LED Standard 12 V



Čirá Przewroczysty Прозрачный

W	⚡	∅ mm	⇅ mm	⬡	lm	⚡	K	🕒	ON/OFF	📦	EAN	✓
2	G4	14	37	A+	140		2.700	15.000	50000	10	4000870 283363	✓

3VA



Bílá Biały Белый

W	⚡	∅ mm	⇅ mm	⬡	lm	⚡	K	🕒	ON/OFF	📦	EAN	✓
2,5	G4	22	33	A+	250		2.700	15.000	50000	1	4000870 288115	✓

3,5VA



W	⚡	∅ mm	⇅ mm	⬡	lm	⚡	K	🕒	ON/OFF	📦	EAN	✓
3,2	G4	30	41	A+	270		2.700	15.000	50000	10	4000870 287750	✓

3,2VA

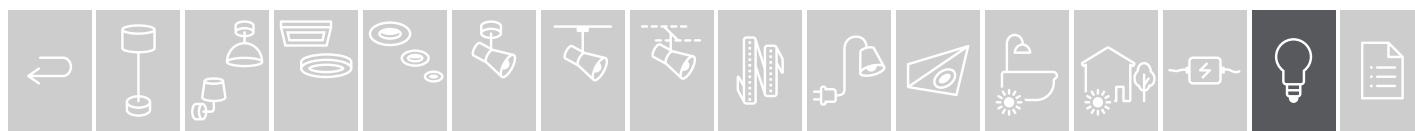



☞ Bílá Biały Белый

W	☞	∅ mm	↑ mm	◁	lm	↘	K	⌚	ON/OFF	☑	EAN	☑	
2,5	G4	15	42	A+	170		2.700	15.000	50000	10	4000870 282762	✓	282.76
3VA													



☞ Ćirá Przezroczystry Прозрачный

W	☞	∅ mm	↑ mm	◁	lm	↘	K	⌚	ON/OFF	☑	EAN	☑	
3	G4	17	47	A++	300		2.700	15.000	50000	1	4000870 288139	✓	new 288.13
4,2 VA													
3x3	G4	17	47	A++	300		2.700	15.000	50000	1	4000870 288146	✓	new 288.14
4,2 VA													



☞ Ćirá Przezroczystry Прозрачный

W	☞	∅ mm	↑ mm	◁	lm	↘	K	⌚	ON/OFF	☑	EAN	☑	
3	G4	17	47	A++	300		4.000	15.000	50000	1	4000870 288184	✓	new 288.18
4,2 VA													

☞ Bílá Biały Белый



W	☞	∅ mm	↑ mm	◁	lm	↘	K	⌚	ON/OFF	☑	EAN	☑	
2,5	GY6,35	15	38	A+	170		2.700	15.000	50000	10	4000870 282779	✓	282.77
3VA													



☞ Ćirá Przezroczystry Прозрачный

W	☞	∅ mm	↑ mm	◁	lm	↘	K	⌚	ON/OFF	☑	EAN	☑	
3,5	GY6,35	17	47	A+	300		2.700	15.000	50000	1	4000870 288214	✓	new 288.21
4,2 VA													
3x3,5	GY6,35	17	47	A+	300		2.700	15.000	50000	1	4000870 288221	✓	new 288.22
4,2 VA													



☞ Ćirá Przezroczystry Прозрачный

W	☞	∅ mm	↑ mm	◁	lm	↘	K	⌚	ON/OFF	☑	EAN	☑	
3	GY6,35	17	47	A++	300		4.000	15.000	50000	1	4000870 288245	✓	new 288.24
4,2 VA													

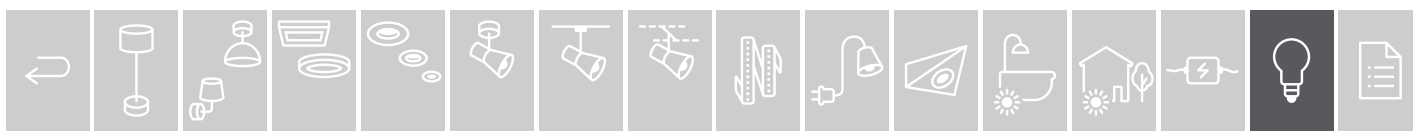

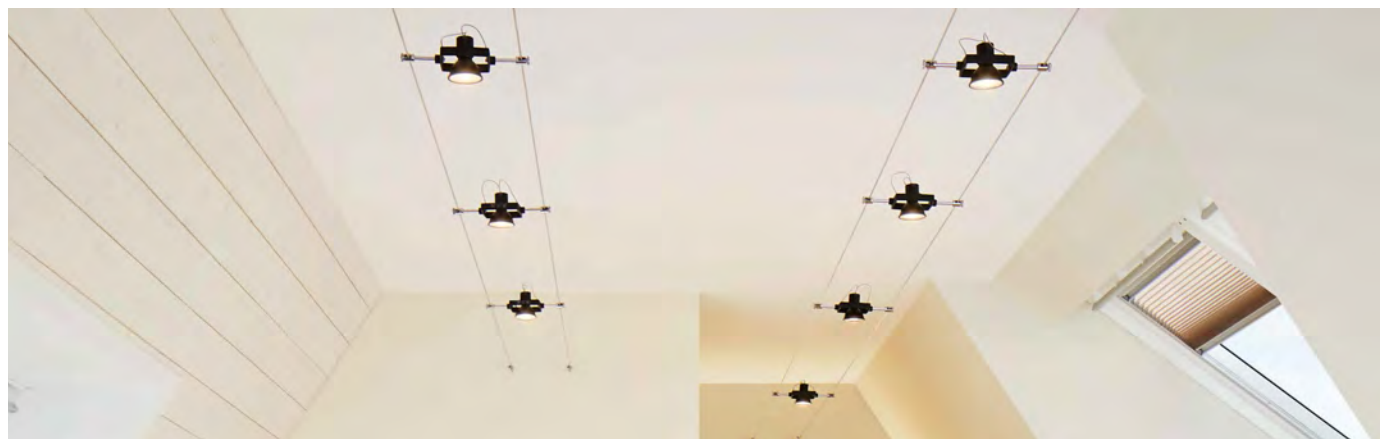
**Maxiflood**

Vyzařuje stejnoměrně ve všech směrech kolem dokola (ideální pro barevná stínidla)

Maxiflood

Promieniuje równomiernie koncentrycznie we wszystkich kierunkach (idealne dla kolorowych abażurów)

Maxiflood

Равномерное свечение во все стороны (идеально для цветных абажуров)

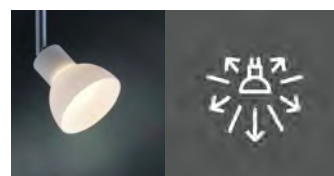

☞ Světlá opálová Miękki opal Мягкий опал



Maxiflood

W	⚡	∅ mm	⊗ mm	⬡	lm	⚡	K	🕒	ON/OFF	📦	EAN	☑	💰
1,8	GU4	35	33	A*	100		2.700	15.000	50000	10	4000870 283295	☑	283.29
2 VA													
3	GU5,3	51	45	A*	220		2.700	15.000	50000	10	4000870 283301	☑	283.30
4 VA													



☞ Černá matná Czarny matowy Черный матовый

W	⚡	∅ mm	⊗ mm	⬡	lm /90°	⚡	K	🕒	ON/OFF	📦	EAN	☑	💰
6,5	GU5,3	50	45	A*	445	36	2.700	15.000	50000	1	4000870 287576	☑	new 287.57
6,6 VA													



☞ Bílá matná Biały mat Белый матовый

W	⚡	∅ mm	⊗ mm	⬡	lm /90°	⚡	K	🕒	ON/OFF	📦	EAN	☑	💰
6,5	GU5,3	50	45	A*	445	36	2.700	15.000	50000	1	4000870 287583	☑	new 287.58
6,6 VA													



☞ Matný chrom Chrom matowy Хром матовый

W	⚡	∅ mm	⊗ mm	⬡	lm /90°	⚡	K	🕒	ON/OFF	📦	EAN	☑	💰
6,5	GU5,3	50	45	A*	445	36	2.700	15.000	50000	1	4000870 287590	☑	new 287.59
6,6 VA													



☞ Hliník Alu Алюминий

W	⚡	∅ mm	⊗ mm	⬡	lm	⚡	K	🕒	ON/OFF	📦	EAN	☑	💰
4,5	GU5,3	51	46	A*	345		2.700	25.000	50000	10	4000870 284650	☑	284.65
5 VA													



AR 111

☞ Hliník Alu Алюминий

W	⚡	∅ mm	⊗ mm	⬡	lm /120°	⚡	K	🕒	ON/OFF	📦	EAN	☑	💰
8	G53	111	56	A*	500	24	2.700	15.000	50000	5	4000870 285152	☑	285.15
10,5 VA													

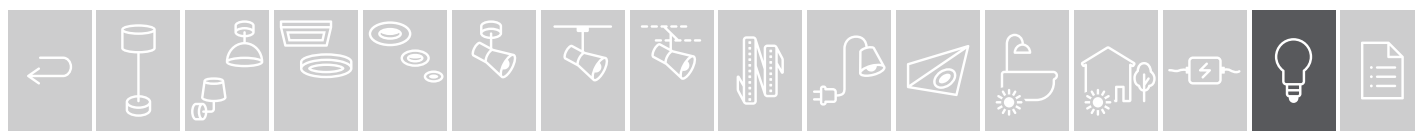



LED Standard Filament 230 V

☞ Ćirá Przechroczysty Прозрачный



W	⚡	∅ mm	↑ mm	⬠	lm	⚡	K	⌚	ON/OFF	📦	EAN	☑	new	Price
2,6	E14	35	98	A ⁺⁺	250		2.700	15.000	50000	10	4000870 286838	☑	new	286.83
4,5	E14	35	98	A ⁺	470		2.700	15.000	50000	10	4000870 286111	☑		286.11
6,5	E14	35	97	A ⁺⁺	806		2.700	20.000	50000	10	4000870 286432	☑		286.43
W	⚡	∅ mm	↑ mm	⬠	lm	⚡	K	⌚	ON/OFF	📦	EAN	☑	new	Price
2x2	E14	35	97	A ⁺⁺	250		2.700	15.000	50000	10	4000870 284742	☑		284.74
2x4,5	E14	35	98	A ⁺⁺	470		2.700	15.000	50000	10	4000870 287880	☑	new	287.88



☞ Ćirá Przechroczysty Прозрачный

 dimmable

 3 step dim

 3 step dim

 dim to warm

W	⚡	∅ mm	↑ mm	⬠	lm	⚡	K	⌚	ON/OFF	📦	EAN	☑	new	Price
4,8	E14	35	98	A ⁺⁺	470		2.700	15.000	50000	10	4000870 286845	☑	new	286.84
2,5	E14	35	97	A ⁺⁺	250		2.700	15.000	50000	10	4000870 285725	☑		285.72
5	E14	35	80	A ⁺	432		2.700	15.000	50000	10	4000870 287385	☑	new	287.38
5	E14	35	117	A ⁺	470	1.800 - 3.000	2.700	15.000	50000	1	4000870 287774	☑	new	287.77

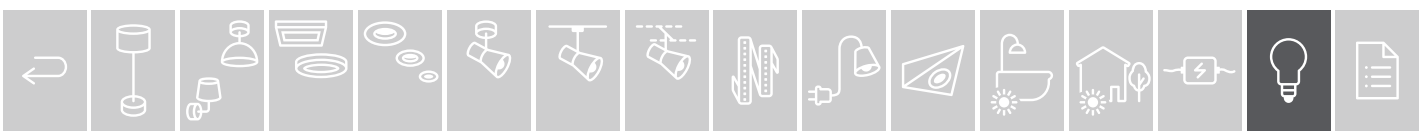

 Matná Mat Матовый

W	⚡	∅ mm	↑ mm	◻	lm	⚡	K	🕒	ON/OFF	📦	EAN	✓	
3	E14	35	98	A ⁺⁺	250		2.700	15.000	50000	10	4000870 286104	✓	286.10
4,5	E14	35	98	A ⁺⁺	470		2.700	15.000	50000	10	4000870 286128	✓	286.12
6,5	E14	35	98	A ⁺⁺	806		2.700	15.000	50000	10	4000870 286456	✓	286.45



W	⚡	∅ mm	↑ mm	◻	lm	⚡	K	🕒	ON/OFF	📦	EAN	✓	
2x3	E14	35	98	A ⁺⁺	250		2.700	15.000	50000	10	4000870 286364	✓	286.36
2x5	E14	35	98	A ⁺	470		2.700	15.000	50000	10	4000870 286371	✓	286.37



W	⚡	∅ mm	↑ mm	◻	lm	⚡	K	🕒	ON/OFF	📦	EAN	✓	
5	E14	35	98	A ⁺	470		2.700	15.000	50000	10	4000870 286135	✓	286.13



Ćirá Przezroczyty Прозрачный

W	⚡	∅ mm	↑ mm	◻	lm	⚡	K	🕒	ON/OFF	📦	EAN	✓	
2,8	E14	35	120	A ⁺⁺	250		2.700	15.000	50000	10	4000870 286869	✓	new 286.86
4,8	E14	35	120	A ⁺⁺	470		2.700	15.000	50000	10	4000870 286876	✓	new 286.87



Satén Satynowy Сатин

W	⚡	∅ mm	↑ mm	◻	lm	⚡	K	🕒	ON/OFF	📦	EAN	✓	
2,6	E14	35	120	A ⁺⁺	250		2.700	15.000	50000	10	4000870 286852	✓	new 286.85



W	⚡	∅ mm	↑ mm	◻	lm	⚡	K	🕒	ON/OFF	📦	EAN	✓	
4,8	E14	35	120	A ⁺⁺	470		2.700	15.000	50000	10	4000870 286883	✓	new 286.88



Matná/Bílá Mat/Biały Матовый/Белый

W	⚡	∅ mm	↑ mm	◻	lm	⚡	K	🕒	ON/OFF	📦	EAN	✓	
5	E14	35	98	A ⁺	470		4.000	15.000	50000	1	4000870 287279	✓	new 287.27



Matná Mat Матовый

W	⚡	∅ mm	↑ mm	◻	lm	⚡	K	🕒	ON/OFF	📦	EAN	✓	
5	E14	35	98	A ⁺⁺	470		6.500	15.000	50000	1	4000870 287606	✓	new 287.60

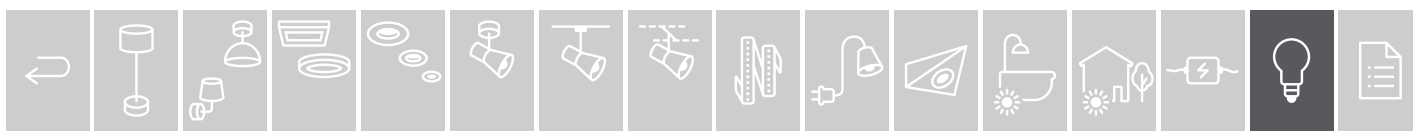



 Ćirá Przechroczysty Прозрачный

W	⚡	∅ mm	↑ mm	⬠	lm	⚡	K	⌚	ON/OFF	📦	EAN	📦	🏷️
2,6	E14	45	78	A++	250		2.700	15.000	50000	10	4000870 286890	✓	new 286.89
5	E14	45	78	A+	470		2.700	15.000	50000	10	4000870 286302	✓	286.30
6,5	E14	45	85	A++	806		2.700	20.000	50000	10	4000870 286500	✓	286.50



W	⚡	∅ mm	↑ mm	⬠	lm	⚡	K	⌚	ON/OFF	📦	EAN	📦	🏷️
2x2	E14	45	78	A++	250		2.700	15.000	50000	10	4000870 284766	✓	284.76



 Ćirá Przechroczysty Прозрачный

 dimmable

W	⚡	∅ mm	↑ mm	⬠	lm	⚡	K	⌚	ON/OFF	📦	EAN	📦	🏷️
4,8	E14	45	78	A++	470		2.700	15.000	50000	10	4000870 286906	✓	new 286.90



 3 step dim

W	⚡	∅ mm	↑ mm	⬠	lm	⚡	K	⌚	ON/OFF	📦	EAN	📦	🏷️
2,5	E14	45	80	A++	250		2.700	15.000	50000	10	4000870 285732	✓	285.73



 3 step dim

W	⚡	∅ mm	↑ mm	⬠	lm	⚡	K	⌚	ON/OFF	📦	EAN	📦	🏷️
5	E14	45	97	A+	432		2.700	15.000	50000	10	4000870 287392	✓	new 287.39



 dim to warm

W	⚡	∅ mm	↑ mm	⬠	lm	⚡	K	⌚	ON/OFF	📦	EAN	📦	🏷️
5	E14	45	99	A+	470		1.800 - 3.000	15.000	50000	1	4000870 287781	✓	new 287.78

 Ćirá Przechroczysty Прозрачный

W	⚡	∅ mm	↑ mm	⬠	lm	⚡	K	⌚	ON/OFF	📦	EAN	📦	🏷️
2,6	E27	45	72	A++	250		2.700	15.000	50000	10	4000870 286913	✓	new 286.91
5	E27	45	72	A+	470		2.700	15.000	50000	10	4000870 286333	✓	286.33
6,5	E27	45	78	A++	806		2.700	20.000	50000	10	4000870 286548	✓	286.54





W	⚡	∅ mm	↑ mm	⬠	lm	⚡	K	⌚	ON/OFF	📦	EAN	📦	🏷️
2x5	E27	45	72	A+	470		2.700	15.000	50000	10	4000870 286401	✓	286.40

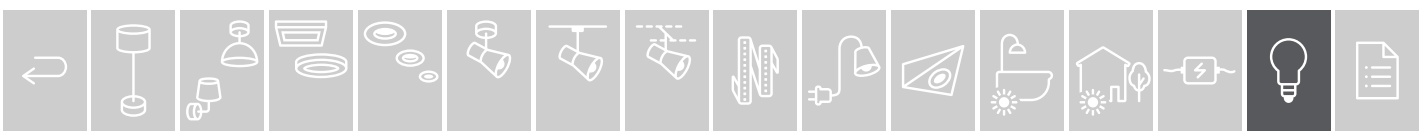

 dimmable

W	⚡	∅ mm	↑ mm	⬠	lm	⚡	K	⌚	ON/OFF	📦	EAN	📦	🏷️
4,8	E27	45	72	A++	470		2.700	15.000	50000	10	4000870 286920	✓	new 286.92
6,5	E27	45	78	A	800		2.700	20.000	50000	10	4000870 286555	✓	286.55



 Matná Mat Матовый

W	⚡	∅ mm	↑ mm	⬠	lm	♀	K	⌚	ON/OFF	📦	EAN	📄	
3	E14	45	78	A ⁺	250		2.700	15.000	50000	10	4000870 286296	✓	286.29
5	E14	45	78	A ⁺	470		2.700	15.000	50000	10	4000870 286319	✓	286.31
6,5	E14	45	80	A ⁺	806		2.700	15.000	50000	10	4000870 286524	✓	286.52



W	⚡	∅ mm	↑ mm	⬠	lm	♀	K	⌚	ON/OFF	📦	EAN	📄	
2x3	E14	45	78	A ⁺	250		2.700	15.000	50000	10	4000870 286388	✓	286.38
2x4,5	E14	45	78	A ⁺	470		2.700	15.000	50000	10	4000870 287897	✓	new 287.89

 dimmable

W	⚡	∅ mm	↑ mm	⬠	lm	♀	K	⌚	ON/OFF	📦	EAN	📄	
5	E14	45	78	A ⁺	470		2.700	15.000	50000	10	4000870 286326	✓	286.32

 dimmable

 Matná/Bílá Mat/Biały Матовый/Белый

W	⚡	∅ mm	↑ mm	⬠	lm	♀	K	⌚	ON/OFF	📦	EAN	📄	
5	E14	45	78	A ⁺	470		4.000	15.000	50000	1	4000870 287286	✓	new 287.28

 dimmable

 Matná Mat Матовый

W	⚡	∅ mm	↑ mm	⬠	lm	♀	K	⌚	ON/OFF	📦	EAN	📄	
5	E14	45	78	A ⁺	470		6.500	15.000	50000	1	4000870 287613	✓	new 287.61

 Matná Mat Матовый



W	⚡	∅ mm	↑ mm	⬠	lm	♀	K	⌚	ON/OFF	📦	EAN	📄	
5	E27	45	72	A ⁺	470		2.700	15.000	50000	10	4000870 286340	✓	286.34
6,5	E27	45	85	A ⁺	806		2.700	15.000	50000	10	4000870 286562	✓	286.56



W	⚡	∅ mm	↑ mm	⬠	lm	♀	K	⌚	ON/OFF	📦	EAN	📄	
2x5	E27	45	72	A ⁺	470		2.700	15.000	50000	10	4000870 286395	✓	286.39



 dimmable

W	⚡	∅ mm	↑ mm	⬠	lm	♀	K	⌚	ON/OFF	📦	EAN	📄	
5	E27	45	72	A ⁺	470		2.700	15.000	50000	10	4000870 286357	✓	286.35
6,5	E27	45	78	A	800		2.700	20.000	50000	10	4000870 286579	✓	286.57

 Ćirá Przechroczysty Прозрачный

 dimmable

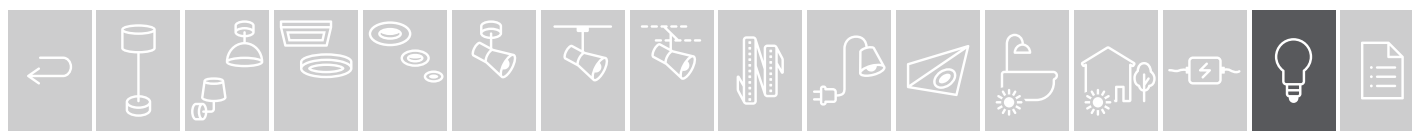
W	⚡	∅ mm	↑ mm	⬠	lm	♀	K	⌚	ON/OFF	📦	EAN	📄	
2,8	E14	25	82	A ⁺	250		2.700	15.000	50000	10	4000870 286944	✓	new 286.94
4,8	E14	25	82	A ⁺	470		2.700	15.000	50000	10	4000870 286937	✓	new 286.93





 Ćirá Przejrzysty Прозрачный

W	⚡	∅ mm	↑ mm	⬠	lm	⚡	K	🕒	ON/OFF	📦	EAN	✓	
3	E27	60	106	A ⁺⁺	250		2.700	15.000	50000	10	4000870 286142	✓	286.14
4,3	E27	60	106	A ⁺⁺	470		2.700	15.000	50000	10	4000870 286951	✓	new 286.95
7	E27	60	106	A ⁺⁺	806		2.700	15.000	50000	10	4000870 286968	✓	new 286.96
9	E27	60	106	A ⁺⁺	1.055		2.700	15.000	50000	10	4000870 286197	✓	286.19
11,5	E27	67	110	A ⁺⁺	1.521		2.700	15.000	50000	10	4000870 286975	✓	new 286.97

 Ćirá Przejrzysty Прозрачный

W	⚡	∅ mm	↑ mm	⬠	lm	⚡	K	🕒	ON/OFF	📦	EAN	✓	
2x4	E27	60	104	A ⁺⁺	470		2.700	15.000	50000	10	4000870 284759	✓	284.75
2x7	E27	60	106	A ⁺⁺	806		2.700	15.000	50000	10	4000870 286418	✓	286.41



W	⚡	∅ mm	↑ mm	⬠	lm	⚡	K	🕒	ON/OFF	📦	EAN	✓	
5	E27	60	106	A ⁺	470		2.700	15.000	50000	10	4000870 286166	✓	286.16
7,5	E27	60	106	A ⁺	806		2.700	15.000	50000	10	4000870 286982	✓	new 286.98
9	E27	60	106	A ⁺⁺	1.055		2.700	15.000	50000	10	4000870 286203	✓	286.20
12,5	E27	70	126	A ⁺⁺	1.521		2.700	20.000	50000	10	4000870 286470	✓	286.47

 Ćirá Przejrzysty Прозрачный

W	⚡	∅ mm	↑ mm	⬠	lm	⚡	K	🕒	ON/OFF	📦	EAN	✓	
4,5	E27	60	104	A ⁺⁺	470		2.700	15.000	50000	10	4000870 285701	✓	285.70
7,5	E27	60	104	A ⁺⁺	806		2.700	15.000	50000	10	4000870 285718	✓	285.71

 Ćirá Przejrzysty Прозрачный

W	⚡	∅ mm	↑ mm	⬠	lm	⚡	K	🕒	ON/OFF	📦	EAN	✓	
7	E27	60	105	A ⁺⁺	806		1.800 - 3.000	15.000	50000	1	4000870 287767	✓	new 287.76

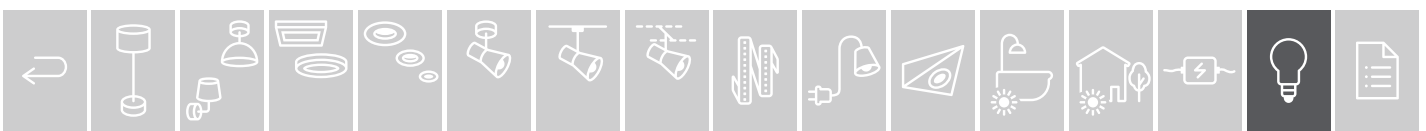

 Matná Mat Матовый

W	⚡	∅ mm	↑ mm	⬠	lm	↘	K	⌚	ON/OFF	📦	EAN	✓	
3	E27	60	106	A ⁺⁺	250		2.700	15.000	50000	10	4000870 286159	✓	286.15
5	E27	60	106	A ⁺	470		2.700	15.000	50000	10	4000870 286173	✓	286.17
7	E27	60	106	A ⁺⁺	806		2.700	15.000	50000	10	4000870 286180	✓	286.18
9	E27	60	106	A ⁺⁺	1.055		2.700	15.000	50000	10	4000870 286210	✓	286.21
11,5	E27	67	126	A ⁺⁺	1.521		2.700	20.000	50000	10	4000870 286487	✓	286.48

W	⚡	∅ mm	↑ mm	⬠	lm	↘	K	⌚	ON/OFF	📦	EAN	✓	
2x7	E27	60	106	A ⁺⁺	806		2.700	15.000	50000	10	4000870 286425	✓	286.42



 dimmable

Matná/Bílá Mat/Biała Матовый/Белый

W	⚡	∅ mm	↑ mm	⬠	lm	↘	K	⌚	ON/OFF	📦	EAN	✓	
7,5	E27	60	106	A ⁺	806		4.000	15.000	50000	1	4000870 287293	✓	new 287.29
9	E27	60	106	A ⁺⁺	1.055		4.000	15.000	50000	1	4000870 288153	✓	new 288.15



 dimmable

Matná Mat Матовый

W	⚡	∅ mm	↑ mm	⬠	lm	↘	K	⌚	ON/OFF	📦	EAN	✓	
7,5	E27	60	106	A ⁺⁺	806		6.500	15.000	50000	1	4000870 287620	✓	new 287.62
9	E27	60	106	A ⁺⁺	1.055		6.500	15.000	50000	1	4000870 288160	✓	new 288.16

Matná Mat Матовый

W	⚡	∅ mm	↑ mm	⬠	lm	↘	K	⌚	ON/OFF	📦	EAN	✓	
5,1	E27	60	106	A ⁺	470		2.700	15.000	50000	10	4000870 286999	✓	new 286.99
7,5	E27	60	106	A ⁺	806		2.700	15.000	50000	10	4000870 287002	✓	new 287.00
9	E27	60	106	A ⁺⁺	1.055		2.700	15.000	50000	10	4000870 286227	✓	286.22
13	E27	70	126	A ⁺	1.521		2.700	20.000	50000	10	4000870 286494	✓	286.49

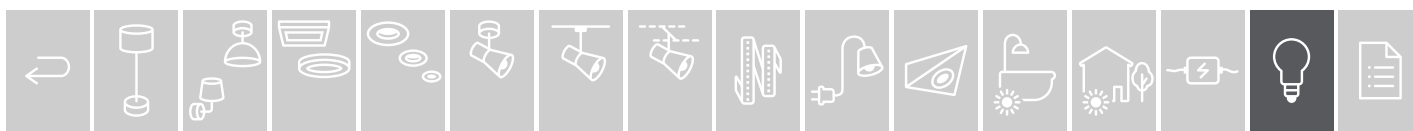

 dimmable



 dimmable

Čirá Przechroczysty Прозрачный

W	⚡	∅ mm	↑ mm	◻	lm	⚡	K	🕒	ON/OFF	📦	EAN	📄	🏷️
7,5	E27	64	140	A+	806		2.700	15.000	50000	10	4000870 287033	✓	new 287.03

R, C



 dim to warm

Čirá Przechroczysty Прозрачный

W	⚡	∅ mm	↑ mm	◻	lm	⚡	K	🕒	ON/OFF	📦	EAN	📄	🏷️
7	E27	95	140	A++	806		1.800 - 3.000	15.000	50000	1	4000870 287798	✓	new 287.79

R, L, C



 dimmable

Opál Opal Опал

W	⚡	∅ mm	↑ mm	◻	lm	⚡	K	🕒	ON/OFF	📦	EAN	📄	🏷️
6	E27	80	120	A+	470		2.700	15.000	50000	4	4000870 286234	✓	286.23
7,5	E27	80	118	A+	806		2.700	15.000	50000	4	4000870 287019	✓	new 287.01

R, C



 dimmable

W	⚡	∅ mm	↑ mm	◻	lm	⚡	K	🕒	ON/OFF	📦	EAN	📄	🏷️
6	E27	95	138	A+	470		2.700	15.000	50000	4	4000870 286241	✓	286.24
7,5	E27	95	140	A+	806		2.700	15.000	50000	4	4000870 287026	✓	new 287.02
9	E27	95	138	A++	1.055		2.700	15.000	50000	4	4000870 286258	✓	286.25

R, C



 dimmable

W	⚡	∅ mm	↑ mm	◻	lm	⚡	K	🕒	ON/OFF	📦	EAN	📄	🏷️
6	E27	125	173	A+	470		2.700	15.000	50000	3	4000870 286265	✓	286.26
7	E27	125	173	A++	806		2.700	15.000	50000	3	4000870 286272	✓	286.27
9	E27	125	173	A++	1.055		2.700	15.000	50000	3	4000870 286289	✓	286.28

R, C

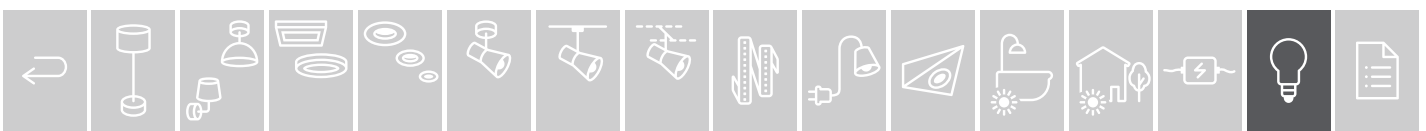



Āir Przezroczyŝty Przewraczny



W	⊖	∅ mm	⋈ mm	◁	lm	⚡	K	⌚	ON/OFF	Ⓛ	EAN	Ⓜ
6	G9	18	70	A+	550		2.700	15.000	50000	1	4000870 288061	✓ new 288.06



Āir Przezroczyŝty Przewraczny



W	⊖	∅ mm	⋈ mm	◁	lm	⚡	K	⌚	ON/OFF	Ⓛ	EAN	Ⓜ
4	G9	18	55	A+	350		2.700	15.000	50000	1	4000870 287965	✓ new 287.96



Āir Przezroczyŝty Przewraczny

W	⊖	∅ mm	⋈ mm	◁	lm	⚡	K	⌚	ON/OFF	Ⓛ	EAN	Ⓜ
4	G9	18	55	A+	270		2.000 - 3.000	15.000	50000	1	4000870 288191	✓ new 288.19



Āir Przezroczyŝty Przewraczny



W	⊖	∅ mm	⋈ mm	◁	lm /360°	⚡	K	⌚	ON/OFF	Ⓛ	EAN	Ⓜ
4	G9	18	55	A+	300		2.200 - 6.500	15.000	50000	1	4000870 288207	✓ new 288.20



Āir Przezroczyŝty Przewraczny



W	⊖	∅ mm	⋈ mm	◁	lm	⚡	K	⌚	ON/OFF	Ⓛ	EAN	Ⓜ
5	G9	18	70	A+	470		4.000	15.000	50000	1	4000870 288009	✓ new 288.00



Āir Przezroczyŝty Przewraczny

W	⊖	∅ mm	⋈ mm	◁	lm	⚡	K	⌚	ON/OFF	Ⓛ	EAN	Ⓜ
5	G9	18	70	A+	470		4.000	15.000	50000	1	4000870 287996	✓ new 287.99

3x5	G9	18	70	A+	470		4.000	15.000	50000	1	4000870 288016	✓ new 288.01
-----	----	----	----	----	-----	--	-------	--------	-------	---	----------------	--------------



Opl Opl Opl

W	⊖	∅ mm	⋈ mm	◁	lm	⚡	K	⌚	ON/OFF	Ⓛ	EAN	Ⓜ
2,4	G9	18	54	A+	180		2.700	25.000	50000	15	4000870 283431	✓ 283.43

2x2,4	G9	18	54	A+	180		2.700	25.000	50000	15	4000870 282908	✓ 282.90
-------	----	----	----	----	-----	--	-------	--------	-------	----	----------------	----------



Āir Przezroczyŝty Przewraczny

W	⊖	∅ mm	⋈ mm	◁	lm	⚡	K	⌚	ON/OFF	Ⓛ	EAN	Ⓜ
2,4	G9	17	54	A++	210		2.700	20.000	50000	10	4000870 285091	✓ 285.09



Āir Przezroczyŝty Przewraczny

W	⊖	∅ mm	⋈ mm	◁	lm	⚡	K	⌚	ON/OFF	Ⓛ	EAN	Ⓜ
2	G9	14	48	A++	200		2.700	15.000	50000	10	4000870 285336	✓ 285.33

3x2	G9	14	48	A++	200		2.700	15.000	50000	10	4000870 285350	✓ 285.35
-----	----	----	----	-----	-----	--	-------	--------	-------	----	----------------	----------

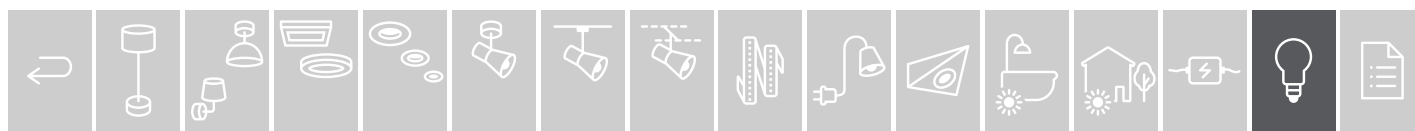



Čirá Przechroczysty Прозрачный

W	⚡	∅ mm	↑ mm	◁	lm	↗	K	🕒	ON/OFF	📦	EAN	✓	
2,2	G9	15	50	A++	200		2.700	20.000	50000	10	4000870 283387	✓	283.38



dimmable

Čirá Przechroczysty Прозрачный

W	⚡	∅ mm	↑ mm	◁	lm	↗	K	🕒	ON/OFF	📦	EAN	✓	
3	G9	16	50	A++	300		2.700	15.000		10	4000870 284469	✓	284.46



Čirá Przechroczysty Прозрачный

W	⚡	∅ mm	↑ mm	◁	lm	↗	K	🕒	ON/OFF	📦	EAN	✓	
3	G9	30	75	A++	250		3.000	15.000	50000	10	4000870 281123	✓	281.12



Biała Biały Белый

W	⚡	∅ mm	↑ mm	◁	K	🕒	ON/OFF	📦	EAN	✓	
max. 50	GU10 / E27	35	53					10	4000870 549292	✓	549.29



Čirá Przechroczysty Прозрачный

W	⚡	∅ mm	↑ mm	◁	lm	↗	K	🕒	ON/OFF	📦	EAN	✓	
3	GU10	30	70	A++	250		2.700	15.000	100000	10	4000870 282243	✓	282.24

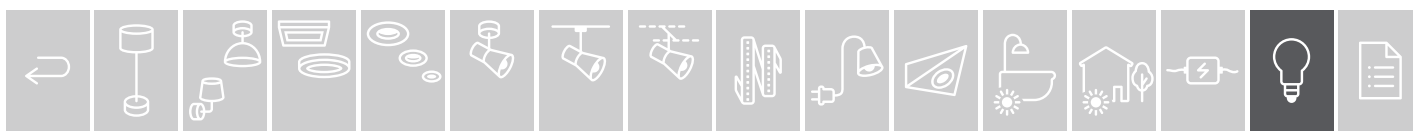



Černá matná Czarny matowy Черный матовый



 dimmable

W	⚡	∅ mm	↑ mm	⬠	lm /90°	↗	K	⌚	ON/OFF	📦	EAN	📄	new
7	GU10	51	54	A*	460	36	2.700	15.000	50000	10	4000870 287514	✓	287.51
7	GU10	51	54	A*	460	36	4.000	15.000	50000	10	4000870 287545	✓	287.54

Bílá matná Biały mat Belyy matovyy



 dimmable

W	⚡	∅ mm	↑ mm	⬠	lm /90°	↗	K	⌚	ON/OFF	📦	EAN	📄	new
7	GU10	51	54	A*	460	36	2.700	15.000	50000	10	4000870 287521	✓	287.52
7	GU10	51	54	A*	460	36	4.000	15.000	50000	10	4000870 287552	✓	287.55

Matný chrom Chrom matowy Хром матовый



 dimmable

W	⚡	∅ mm	↑ mm	⬠	lm /90°	↗	K	⌚	ON/OFF	📦	EAN	📄	new
7	GU10	51	54	A*	460	36	2.700	15.000	50000	10	4000870 287538	✓	287.53
7	GU10	51	54	A*	460	36	4.000	15.000	50000	10	4000870 287569	✓	287.56

Bílá Biały Belyy



 dim to warm

W	⚡	∅ mm	↑ mm	⬠	lm /90°	↗	K	⌚	ON/OFF	📦	EAN	📄	new
6	GU10	50	54	A*	350	36	1.800 - 3.000	15.000	50000	10	4000870 287354	✓	287.35

Bílá Biały Belyy



 3 step dim

W	⚡	∅ mm	↑ mm	⬠	lm /90°	↗	K	⌚	ON/OFF	📦	EAN	📄	new
6,5	GU10	51	56	A*	460	38	2.700	15.000	50000	1	4000870 285770	✓	285.77

Bílá Biały Belyy



 white switch

W	⚡	∅ mm	↑ mm	⬠	lm /360°	↗	K	⌚	ON/OFF	📦	EAN	📄	new
5,9	GU10	50	56	A*	470		2.700 - 6.500	15.000	50000	1	4000870 287972	✓	287.97

Bílá Biały Belyy



 easy dim

W	⚡	∅ mm	↑ mm	⬠	lm /360°	↗	K	⌚	ON/OFF	📦	EAN	📄	new
5,5	GU10	50	56	A*	460		2.700	15.000	50000	1	4000870 287989	✓	287.98

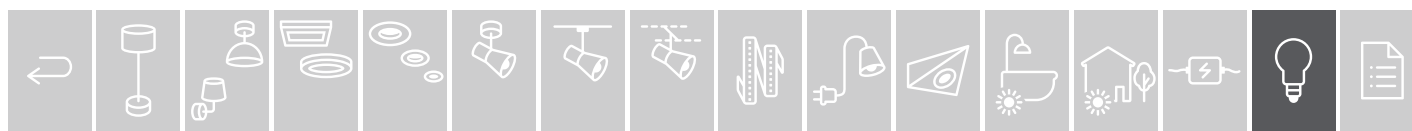

Hliník Alu Алюминий



W	☒	∅ mm	↑ mm	⬠	lm /90°	↘	K	🕒	ON/OFF	📦	EAN	☑	
4	GU10	51	55	A*	230	36	2.700	15.000	50000	10	4000870 285619	✓	285.61
6,5	GU10	51	55	A*	445	36	2.700	15.000	50000	10	4000870 285626	✓	285.62



W	☒	∅ mm	↑ mm	⬠	lm /90°	↘	K	🕒	ON/OFF	📦	EAN	☑	
3x4	GU10	51	55	A*	230	36	2.700	15.000	50000	10	4000870 285817	✓	285.81
3x6,5	GU10	51	54	A*	425	38	2.700	15.000	50000	10	4000870 284308	✓	284.30



dimmable

Hliník Alu Алюминий

W	☒	∅ mm	↑ mm	⬠	lm /90°	↘	K	🕒	ON/OFF	📦	EAN	☑	
5,5	GU10	51	54	A*	345	36	2.700	25.000	50000	10	4000870 284636	✓	284.63



dimmable

Śedá Szary Серый

W	☒	∅ mm	↑ mm	⬠	lm /90°	↘	K	🕒	ON/OFF	📦	EAN	☑	
7	GU10	50	56	A*	500	36	2.700	15.000	50000	10	4000870 285763	✓	285.76



Sklo Szkło Стекло

W	☒	∅ mm	↑ mm	⬠	lm /90°	↘	K	🕒	ON/OFF	📦	EAN	☑	
3,2	GU10	51	53	A*	230	36	2.700	15.000	50000	10	4000870 284094	✓	284.09
5,3	GU10	51	53	A*	345	36	2.700	15.000	50000	10	4000870 284100	✓	284.10



dimmable

Stříbrná Srebrny Серебро

W	☒	∅ mm	↑ mm	⬠	lm /90°	↘	K	🕒	ON/OFF	📦	EAN	☑	
5,7	GU10	51	53	A*	350	36	2.700	15.000	50000	10	4000870 284346	✓	284.34



Long neck

Diamond Diamond Бриллиант

W	☒	∅ mm	↑ mm	⬠	lm /90°	↘	K	🕒	ON/OFF	📦	EAN	☑	
3	GU10	51	80	A*	250	45	2.700	15.000	50000	10	4000870 283554	✓	283.55

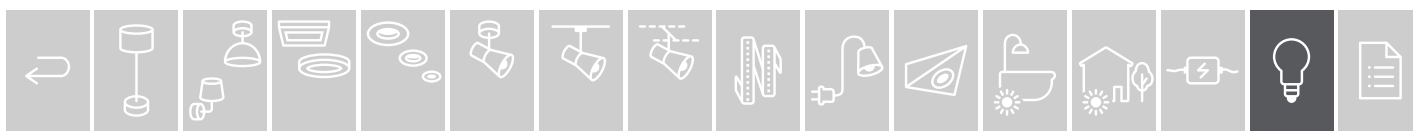
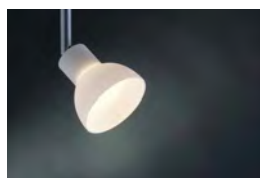

Maxiflood

Vyzařuje stejnoměrně ve všech směrech kolem dokola (ideální pro barevná stínidla)

Maxiflood

Promieniaje równomiernie koncentrycznie we wszystkich kierunkach (idealne dla kolorowych abażurów)

Maxiflood

Равномерное свечение во все стороны (идеально для цветных абажуров)

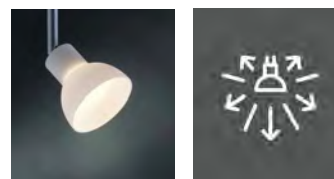

☞ Světlá opalová Miękki opal Miękki opal

W	☒	∅ mm	↑ mm	☐	lm	☞	K	⌚	ON/OFF	☒	EAN	☒	
3,5	GU10	51	53	A*	250		2.700	15.000	50000	10	4000870 282861	✓	282.86



W	☒	∅ mm	↑ mm	☐	lm	☞	K	⌚	ON/OFF	☒	EAN	☒	
3,5	GU10	51	52	A*	250		2.700	15.000	50000	10	4000870 285367	✓	285.36

Maxiflood



☞ Hliník Alu Aluminiy

W	☒	∅ mm	↑ mm	☐	lm /90°	☞	K	⌚	ON/OFF	☒	EAN	☒	
4	GU10	111	70	A+	350	24	2.700	15.000	50000	8	4000870 285145	✓	285.14

QPAR 111

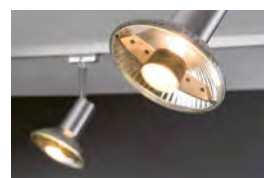

☞ Hřejivá bílá Ciepłobiały Tępliy belyy

W	☒	∅ mm	↑ mm	☐	lm /90°	☞	K	⌚	ON/OFF	☒	EAN	☒	
3,5	E14	50	84	A*	230	36	2.700	15.000	50000	10	4000870 284605	✓	284.60

3x5,5	E14	50	86	A*	450	120	2.700	15.000	50000	10	4000870 285800	✓	285.80
-------	-----	----	----	----	-----	-----	-------	--------	-------	----	----------------	---	--------

R50



☞ Hřejivá bílá Ciepłobiały Tępliy belyy

W	☒	∅ mm	↑ mm	☐	lm /90°	☞	K	⌚	ON/OFF	☒	EAN	☒	
5	E27	63	95	A*	370	36	2.700	15.000	50000	10	4000870 284612	✓	284.61

R63



☞ Opál Opal Opal

W	☒	∅ mm	↑ mm	☐	lm /120°	☞	K	⌚	ON/OFF	☒	EAN	☒	
10	E27	80	114	A*	806	110	2.700	25.000	50000	4	4000870 284445	✓	284.44

R80



☞ Ćirá Przewroczysty Прозрачный

W	☒	∅ mm	↑ mm	☐	lm /90°	☞	K	⌚	ON/OFF	☒	EAN	☒	
10	E27	121	136	A*	900	25	2.700	25.000	50000	3	4000870 284452	✓	284.45

PAR38

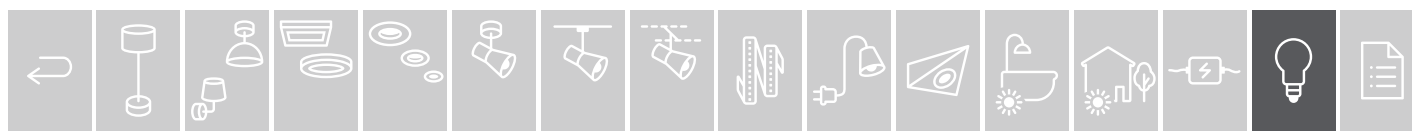



W	⚡	∅ mm	↑ mm	⬠	lm	⚡	K	🕒	ON/OFF	📦	EAN	✓	
5	R7s	24	78	A*	500		2.700	25.000	50000	10	4000870 284599	✓	284.59

🔗 Ćirá Przechroczyty Прозрачный

W	⚡	∅ mm	↑ mm	⬠	lm	⚡	K	🕒	ON/OFF	📦	EAN	✓	
9	R7s	24	118	A*	1.000		2.700	25.000	50000	10	4000870 284582	✓	284.58



🔗 Ćirá Przechroczyty Прозрачный



W	⚡	∅ mm	↑ mm	⬠	lm	⚡	K	🕒	ON/OFF	📦	EAN	✓	
1	E14	21	60	A*	50		3.000	30.000		10	4000870 281109	✓	281.10

1	E14	21	60	A*	50		6.500	30.000		10	4000870 281116	✓	281.11
---	-----	----	----	----	----	--	-------	--------	--	----	----------------	---	--------



🔗 Opál Opal Опал

W	⚡	∅ mm	↑ mm	⬠	lm	⚡	K	🕒	ON/OFF	📦	EAN	✓	
1,8	E14	25	59	A**	140		2.700	15.000	50000	10	4000870 283561	✓	283.56



W	⚡	∅ mm	↑ mm	⬠	lm	⚡	K	🕒	ON/OFF	📦	EAN	✓	
3	E14	25	71	A*	250		2.700	15.000	50000	10	4000870 283578	✓	283.57



🔗 Ćirá Przechroczyty Прозрачный

W	⚡	∅ mm	↑ mm	⬠	lm	⚡	K	🕒	ON/OFF	📦	EAN	✓	
2	E14	26	65	A**	180		2.700	15.000	50000	10	4000870 284735	✓	284.73



W	⚡	∅ mm	↑ mm	⬠	lm	⚡	K	🕒	ON/OFF	📦	EAN	✓	
3,5	E14	30	86	A**	340		2.700	15.000	50000	10	4000870 284131	✓	284.13



🔗 Satén Satynowy Сатин

W	⚡	∅ mm	↑ mm	⬠	lm	⚡	K	🕒	ON/OFF	📦	EAN	✓	
3,5	E27	30	82	A**	310		2.700	15.000	50000	10	4000870 284124	✓	284.12



W	⚡	∅ mm	↑ mm	⬠	lm	⚡	K	🕒	ON/OFF	📦	EAN	✓	
3,5	E14	30	86	A**	310		2.700	15.000	50000	10	4000870 284148	✓	284.14

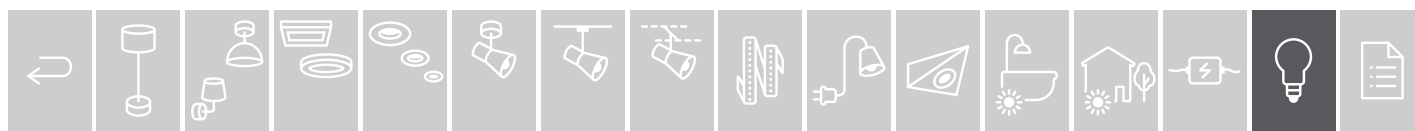



Opál Opal Opal

W	⚡	∅ mm	↑ mm	◁	lm	↘	K	⌚	ON/OFF	📦	EAN	✓	
6,5	S14d	30	500	A+	500		2.700	15.000	50000	10	4000870 283059	✓	283.05



Opál Opal Opal

W	⚡	∅ mm	↑ mm	◁	lm	↘	K	⌚	ON/OFF	📦	EAN	✓	
8	S14s	30	300	A+	700		2.700	15.000	50000	10	4000870 283398	✓	285.39



Opál Opal Opal

W	⚡	∅ mm	↑ mm	◁	lm	↘	K	⌚	ON/OFF	📦	EAN	✓	
6,5	S14s	30	500	A+	500		2.700	15.000	50000	10	4000870 283042	✓	283.04
12	S14s	30	500	A+	1.100		2.700	15.000	50000	10	4000870 285404	✓	285.40

► Jen pro konvenční předřadníky

► Do konwencjonalnych ograniczników

► Только для стандартных пускорегулирующих аппаратов



Opál Opal Opal

incl.



T8

W	⚡	∅ mm	↑ mm	◁	lm	↘	K	⌚	ON/OFF	📦	EAN	✓	
9	G13	27	604	A+	900	170	4.000	25.000	50000	10	4000870 284155	✓	284.15

W	⚡	∅ mm	↑ mm	◁	lm	↘	K	⌚	ON/OFF	📦	EAN	✓	
18	G13	27	1.214	A+	1.800	170	4.000	25.000	50000	10	4000870 284162	✓	284.16

W	⚡	∅ mm	↑ mm	◁	lm	↘	K	⌚	ON/OFF	📦	EAN	✓	
22	G13	27	1.515	A+	2.300	170	4.000	25.000	50000	10	4000870 284179	✓	284.17

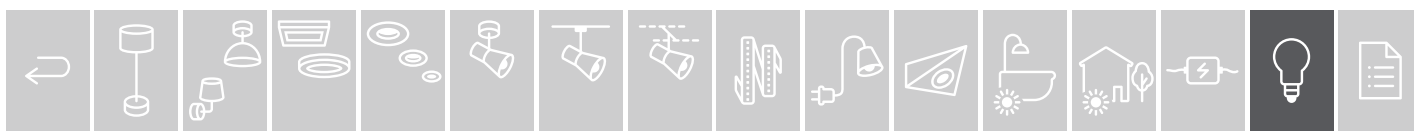



LED 1879 Edition

🔗 Zlatá Złoty Золото



W	⚡	∅ mm	↑ mm	⬠	lm	⚡	K	🕒	ON/OFF	📦	EAN	✓	💰
2	E14	35	97	A ⁺	160		1.700	15.000	50000	10	4000870 285244	✓	285.24



W	⚡	∅ mm	↑ mm	⬠	lm	⚡	K	🕒	ON/OFF	📦	EAN	✓	💰
2	E14	45	78	A ⁺	160		1.700	15.000	50000	10	4000870 285251	✓	285.25



🔗 dimmable

W	⚡	∅ mm	↑ mm	⬠	lm	⚡	K	🕒	ON/OFF	📦	EAN	✓	💰
6	E27	60	104	A ⁺	500		1.700	15.000	50000	6	4000870 285220	✓	285.22

R, C



W	⚡	∅ mm	↑ mm	⬠	lm	⚡	K	🕒	ON/OFF	📦	EAN	✓	💰
2	E14	25	80	A ⁺	160		1.700	15.000	50000	10	4000870 285268	✓	285.26



W	⚡	∅ mm	↑ mm	⬠	lm	⚡	K	🕒	ON/OFF	📦	EAN	✓	💰
2,5	E27	64	145	A ⁺	150		1.700	15.000	50000	6	4000870 284063	✓	284.06

4	E27	64	145	A ⁺	250		1.700	15.000	50000	6	4000870 284070	✓	284.07
---	-----	----	-----	----------------	-----	--	-------	--------	-------	---	----------------	---	--------



🔗 dimmable

W	⚡	∅ mm	↑ mm	⬠	lm	⚡	K	🕒	ON/OFF	📦	EAN	✓	💰
6	E27	64	145	A ⁺	500		1.700	15.000	50000	6	4000870 285237	✓	285.23

R, C



W	⚡	∅ mm	↑ mm	⬠	lm	⚡	K	🕒	ON/OFF	📦	EAN	✓	💰
2,5	E27	95	138	A ⁺	170		1.700	15.000	50000	4	4000870 283998	✓	283.99

6,5	E27	95	138	A	400		1.700	15.000	50000	4	4000870 284001	✓	284.00
-----	-----	----	-----	---	-----	--	-------	--------	-------	---	----------------	---	--------

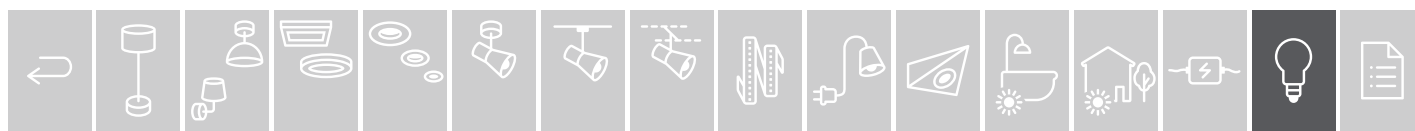



Zlatá Złoty Золото



W	⚡	∅ mm	↑ mm	⬡	lm	⚡	K	⌚	ON/OFF	📦	EAN	📦	R, C
6	E27	95	138	A+	500		1.700	15.000	50000	4	4000870 285213	✓	285.21



Zlatá Złoty Золото

W	⚡	∅ mm	↑ mm	⬡	lm	⚡	K	⌚	ON/OFF	📦	EAN	📦	R, C
2,5	E27	125	175	A+	170		1.700	15.000	50000	3	4000870 284018	✓	284.01
4	E27	125	175	A+	250		1.700	15.000	50000	3	4000870 284025	✓	284.02
6,5	E27	125	175	A+	420		1.700	15.000	50000	3	4000870 284032	✓	284.03



Zlatá Złoty Золото



W	⚡	∅ mm	↑ mm	⬡	lm	⚡	K	⌚	ON/OFF	📦	EAN	📦	R, C
4	E27	125	175	A+	250		2.000	15.000	50000	3	4000870 285947		285.94



Zlatá Złoty Золото



W	⚡	∅ mm	↑ mm	⬡	lm	⚡	K	⌚	ON/OFF	📦	EAN	📦	R, C
7	E27	160	315	A	390		2.000	15.000	50000	1	4000870 285923		285.92



Zlatá Złoty Золото





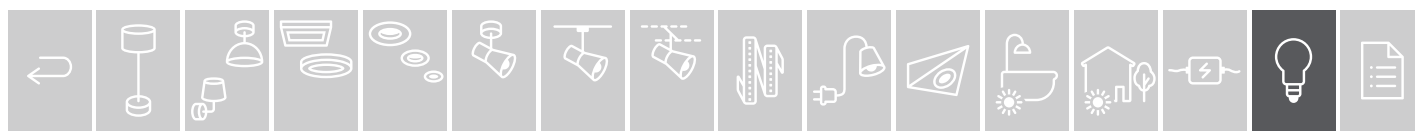

W	⚡	∅ mm	↑ mm	⬡	lm	⚡	K	⌚	ON/OFF	📦	EAN	📦	R, C
7	E27	200	300	A	390		2.000	15.000	50000	1	4000870 285930		285.93





LED 1879 Edition

☞ Kouřové sklo Szkló przydymione Дымчатое стекло

	W	⚡	∅ mm	↑ mm	⬡	lm	⚡	K	🕒	ON/OFF 📅	📦	EAN	☑	Price
 dimmable	4	E14	35	98	A	145		2.200	15.000	50000	10	4000870 286050	☑	286.05
 dimmable	4	E14	45	78	A	210		2.200	15.000	50000	10	4000870 286067	☑	286.06
 dimmable	7,5	E27	60	105	A	385		2.200	15.000	50000	6	4000870 286043	☑	286.04
 dimmable	4	E14	25	85	A	180		2.200	15.000	50000	10	4000870 286098	☑	286.09
 dimmable	7,5	E27	64	142	A	385		2.200	15.000	50000	6	4000870 286074	☑	286.07

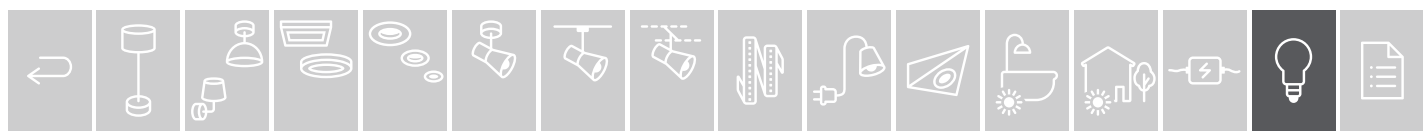



Κουřové sklo Szko przydymione Дымчатое стекло



W	⚡	∅ mm	⊗ mm	⬡	lm	⚡	K	⌚	ON/OFF	📦	EAN	📏	
8	E27	95	140	A	420		2.200	15.000	50000	6	4000870 286081	✓	286.08



Κουřové sklo Szko przydymione Дымчатое стекло



W	⚡	∅ mm	⊗ mm	⬡	lm	⚡	K	⌚	ON/OFF	📦	EAN	📏	
4	E27	125	175	A	130		2.700	15.000	50000	4	4000870 285978		285.97



Κουřové sklo Szko przydymione Дымчатое стекло



W	⚡	∅ mm	⊗ mm	⬡	lm	⚡	K	⌚	ON/OFF	📦	EAN	📏	
7	E27	165	315	A	300		2.700	15.000	50000	1	4000870 285954		285.95



Κουřové sklo Szko przydymione Дымчатое стекло



W	⚡	∅ mm	⊗ mm	⬡	lm	⚡	K	⌚	ON/OFF	📦	EAN	📏	
7	E27	200	300	A	300		2.700	15.000	50000	1	4000870 285961		285.96

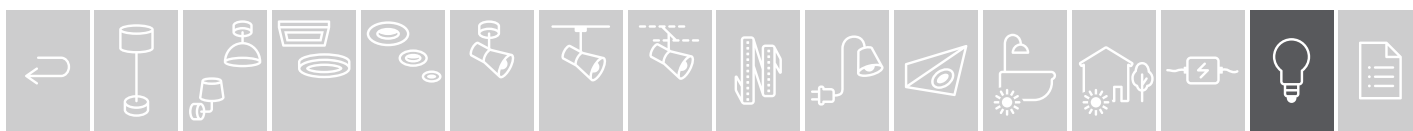

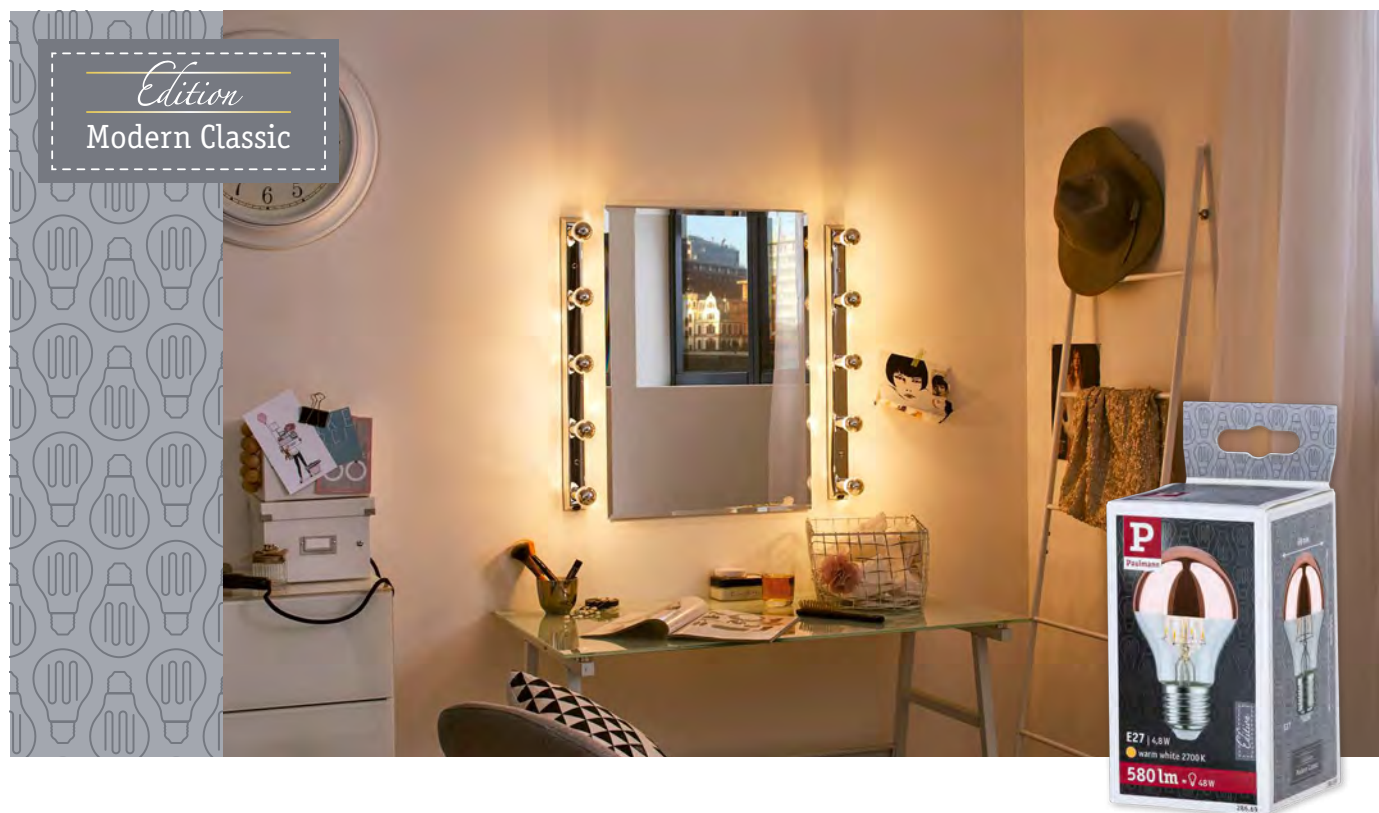

LED Decorative



Zrcadlová stříbrná lustrzana kopuľa baňki srebrny Зеркальная головка серебряная

W	⚡	∅ mm	↑ mm	⬠	lm	⚡	K	🕒	ON/OFF	📦	EAN	📄
2,6	E14	45	78	A*	220		2.700	15.000	50000	10	4000870 286630	✓ new 286.63



Zrcadlová stříbrná lustrzana kopuľa baňki srebrny Зеркальная головка серебряная

W	⚡	∅ mm	↑ mm	⬠	lm	⚡	K	🕒	ON/OFF	📦	EAN	📄
4,8	E14	45	78	A*	440		2.700	15.000	50000	10	4000870 286678	✓ new 286.67



Zrcadlová stříbrná lustrzana kopuľa baňki srebrny Зеркальная головка серебряная

W	⚡	∅ mm	↑ mm	⬠	lm	⚡	K	🕒	ON/OFF	📦	EAN	📄
2,6	E27	45	72	A*	220		2.700	15.000	50000	10	4000870 286647	✓ new 286.64
4,8	E27	45	72	A*	360		2.700	15.000	50000	10	4000870 286685	✓ new 286.68



měděné zrcadlo lustrzana kopuľa baňki z miedzi зеркальная головка из меди

W	⚡	∅ mm	↑ mm	⬠	lm	⚡	K	🕒	ON/OFF	📦	EAN	📄
2,6	E14	45	78	A*	220		2.700	15.000	50000	10	4000870 286654	✓ new 286.65

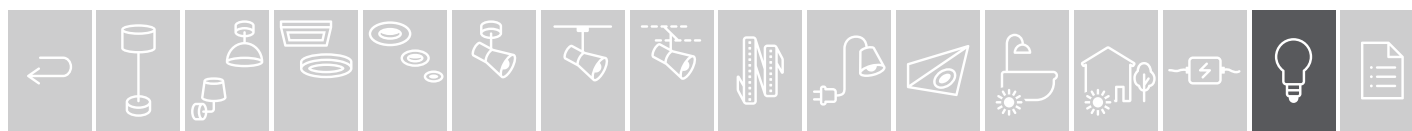



☞ Zrcadlová stříbrná lustrzana kopuť baňki srebrny Зеркальная головка серебряная



W	⚡	∅ mm	↑ mm	⬡	lm	↘	K	⌚	ON/OFF	📦	EAN	✓	new
4,8	E27	60	106	A+	580		2.700	15.000	50000	6	4000870 286692	✓	new 286.69
6,5	E27	60	106	A+	600		2.700	15.000	50000	6	4000870 286708	✓	new 286.70



☞ měděné zrcadlo lustrzana kopuť baňki z miedzi зеркальная головка из меди

W	⚡	∅ mm	↑ mm	⬡	lm	↘	K	⌚	ON/OFF	📦	EAN	✓	new
6,5	E27	60	106	A+	600		2.700	15.000	50000	6	4000870 286715	✓	new 286.71



☞ Zrcadlová stříbrná lustrzana kopuť baňki srebrny Зеркальная головка серебряная

W	⚡	∅ mm	↑ mm	⬡	lm	↘	K	⌚	ON/OFF	📦	EAN	✓	new
4,8	E27	95	138	A+	580		2.700	15.000	50000	6	4000870 286722	✓	new 286.72



☞ Zrcadlová stříbrná lustrzana kopuť baňki srebrny Зеркальная головка серебряная

W	⚡	∅ mm	↑ mm	⬡	lm	↘	K	⌚	ON/OFF	📦	EAN	✓	new
6,5	E27	95	138	A+	600		2.700	15.000	50000	6	4000870 286739	✓	new 286.73



☞ měděné zrcadlo lustrzana kopuť baňki z miedzi зеркальная головка из меди

W	⚡	∅ mm	↑ mm	⬡	lm	↘	K	⌚	ON/OFF	📦	EAN	✓	new
6,5	E27	95	138	A+	600		2.700	15.000	50000	6	4000870 286746	✓	new 286.74

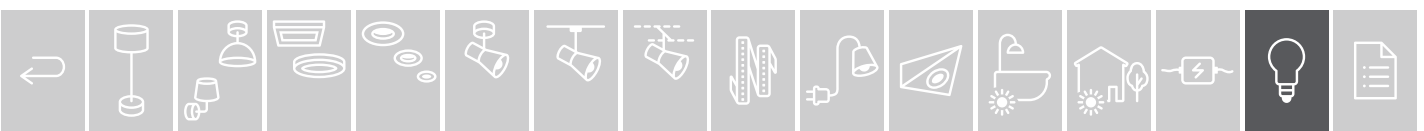



Zrcadlová zlatá lustrzana kopuła bańki złota Зеркальная головка золотая

W	⚡	∅ mm	↑ mm	⬠	lm	⚡	K	🕒	ON/OFF	📦	EAN	✓	new
6,5	E27	95	138	A+	600		2.700	15.000	50000	6	4000870 286753	✓	286.75



Zrcadlová Černá matná lustrzana kopuła bańki czarny matowy зеркальная головка Черный матовый

W	⚡	∅ mm	↑ mm	⬠	lm	⚡	K	🕒	ON/OFF	📦	EAN	✓	new
6,5	E27	95	138	A+	600		2.700	15.000	50000	6	4000870 286760	✓	286.76



Zrcadlová Černý chrom lustrzana kopuła bańki czarny chrom зеркальная головка Черный хром

W	⚡	∅ mm	↑ mm	⬠	lm	⚡	K	🕒	ON/OFF	📦	EAN	✓	new
6,5	E27	95	138	A+	600		2.700	15.000	50000	6	4000870 286777	✓	286.77



Zrcadlová zlatá lustrzana kopuła bańki złota Зеркальная головка золотая

W	⚡	∅ mm	↑ mm	⬠	lm	⚡	K	🕒	ON/OFF	📦	EAN	✓	new
6,5	E27	125	174	A+	600		2.700	15.000	50000	4	4000870 286784	✓	286.78

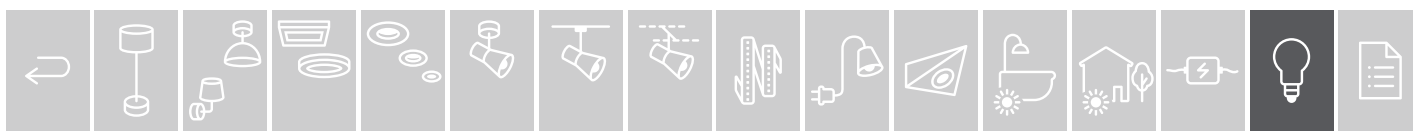



Zrcadlová Černá matná lustrzana kopuła bańki czarny matowy zerkal'naya golovka Chernyy matovyy



W	⚡	∅ mm	↑ mm	⬡	lm	⚡	K	🕒	ON/OFF	📦	EAN	📄
6,5	E27	125	174	A+	600		2.700	15.000	50000	4	4000870 286791	✓ new 286.79



Zrcadlová Černý chrom lustrzana kopuła bańki czarny chrom zerkal'naya golovka Chernyy khrom



W	⚡	∅ mm	↑ mm	⬡	lm	⚡	K	🕒	ON/OFF	📦	EAN	📄
6,5	E27	125	174	A+	600		2.700	15.000	50000	4	4000870 286807	✓ new 286.80



Prsteneč stříbrný Zwierciadło pierścieniowe srebrne Kольцевое зеркало, серебряное



W	⚡	∅ mm	↑ mm	⬡	lm	⚡	K	🕒	ON/OFF	📦	EAN	📄
6,5	E27	125	174	A+	640		2.700	15.000	50000	4	4000870 286814	✓ new 286.81



Prsteneč černý - matný Zwierciadło pierścieniowe czarny matowy Kольцевое зеркало, черное матовое



W	⚡	∅ mm	↑ mm	⬡	lm	⚡	K	🕒	ON/OFF	📦	EAN	📄
6,5	E27	125	174	A+	640		2.700	15.000	50000	4	4000870 286821	✓ new 286.82

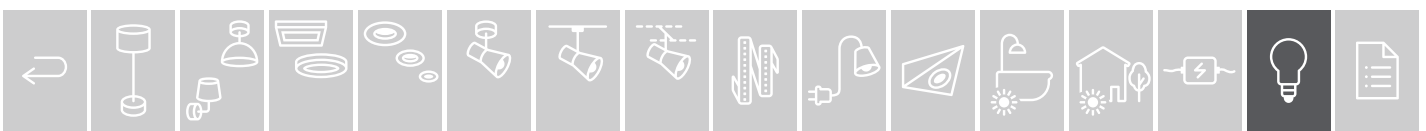



dimmable

Prstenec zlatá Lustrzany pierścień, złoty
Кольцевое зеркало, золотое

W	⚡	∅ mm	↑ mm	⬠	lm	⚡	K	⌚	ON/OFF	📦	EAN	📄	new
4,5	E27	125	170	A+	420		2.500	15.000	50000	4	4000870 287705	✓	287.70



dimmable

Prstenec stříbrný Zwierniadio pierścieniowe srebrne
Кольцевое зеркало, серебряное

W	⚡	∅ mm	↑ mm	⬠	lm	⚡	K	⌚	ON/OFF	📦	EAN	📄	new
4,5	E27	125	170	A+	420		2.600	15.000	50000	4	4000870 287422	✓	287.42



dimmable

Prstenec černá Lustrzany pierścień, czarny
Кольцевое зеркало, черное

W	⚡	∅ mm	↑ mm	⬠	lm	⚡	K	⌚	ON/OFF	📦	EAN	📄	new
4,5	E27	125	170	A+	340		2.600	15.000	50000	4	4000870 287439	✓	287.43

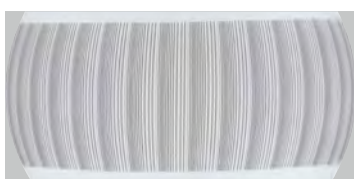

dimmable

Prstenec bílá Lustrzany pierścień, biały
Кольцевое зеркало, белое

W	⚡	∅ mm	↑ mm	⬠	lm	⚡	K	⌚	ON/OFF	📦	EAN	📄	new
4,5	E27	125	170	A+	470		2.600	15.000	50000	4	4000870 287446	✓	287.44

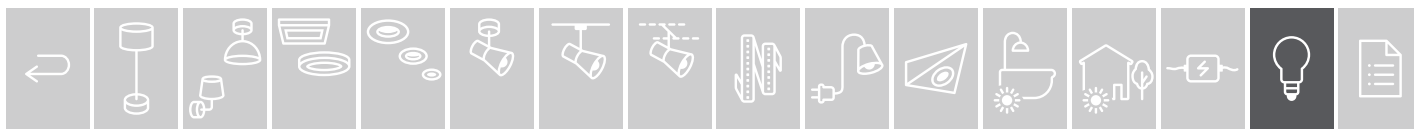
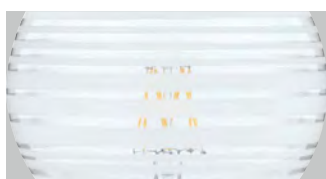



Edition
Inner Shape



 dimmable

Matná Mat Матовый

W	⚡	∅ mm	↑ mm	⬡	lm	⚡	K	⌚	ON/OFF	📦	EAN	📄	new
4	E27	95	150	A+	450		2.700	15.000	50000	4	4000870 287682	✓	287.68

R, C



 dimmable

Matná Mat Матовый

W	⚡	∅ mm	↑ mm	⬡	lm	⚡	K	⌚	ON/OFF	📦	EAN	📄	new
4	E27	125	187	A+	400		2.700	15.000	50000	3	4000870 287644	✓	287.64

R, C



 dimmable

Zlatá Złoty Золото

W	⚡	∅ mm	↑ mm	⬡	lm	⚡	K	⌚	ON/OFF	📦	EAN	📄	new
4	E27	95	150	A+	400		2.700	15.000	50000	4	4000870 287699	✓	287.69

R, C



 dimmable

Zlatá Złoty Золото

W	⚡	∅ mm	↑ mm	⬡	lm	⚡	K	⌚	ON/OFF	📦	EAN	📄	new
4	E27	125	187	A+	400		2.700	15.000	50000	3	4000870 287651	✓	287.65

R, C



 dimmable

Kouřové sklo Szkło przyciemnione Дымчатое стекло

W	⚡	∅ mm	↑ mm	⬡	lm	⚡	K	⌚	ON/OFF	📦	EAN	📄	new
4	E27	95	150	A+	270		2.700	15.000	50000	4	4000870 287668	✓	287.66

R, C



 dimmable

Kouřové sklo Szkło przyciemnione Дымчатое стекло

W	⚡	∅ mm	↑ mm	⬡	lm	⚡	K	⌚	ON/OFF	📦	EAN	📄	new
4	E27	125	187	A+	300		2.700	15.000	50000	3	4000870 287637	✓	287.63

R, C

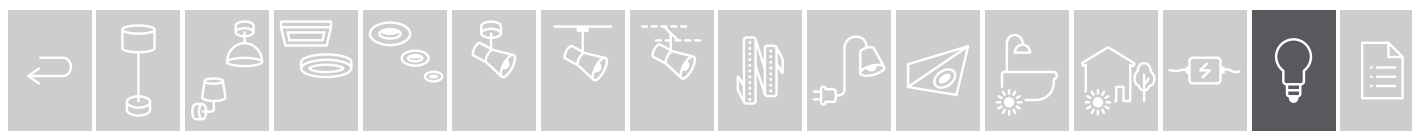



Inner Glow

Novinka: Inner Glow – Kompletně neoslňující žárovky ze zlatého skla s vnitřním světelným obloukem přinášejí extra hřejivé světelné akcenty do každé místnosti. K dostání ve třech tvarech se dvěma různými laserově vyrytými vzory.

Inner Glow

Nowość: Inner Glow – całkowicie nieoślepiające żarówki ze złotego szkła z wewnętrzną kolumną świecącą zapewniają bardzo ciepłe akcenty świetlne w każdym wnętrzu. Dostępne w trzech kształtach i z dwoma różnymi wzorami grawerunku.

Inner Glow

Новинка: Inner Glow — абсолютно неслепящие лампы из стекла золотистого цвета с внутренними светящимися колбами привносят особо теплые световые акценты в каждое жилое пространство. Доступны три варианта исполнения с двумя различными лазерными гравировками.



Zlatá Złoty Золото



W	⚡	∅ mm	↑ mm	▭	lm	↔	K	⌚	ON/OFF	📦	EAN	✓	Price
4	E27	75	165	A	200		1.800	15.000	50000	10	4000870 286005	✓	286.00



Zlatá Złoty Золото



W	⚡	∅ mm	↑ mm	▭	lm	↔	K	⌚	ON/OFF	📦	EAN	✓	Price
4	E27	75	165	A	200		1.800	15.000	50000	10	4000870 286012	✓	286.01

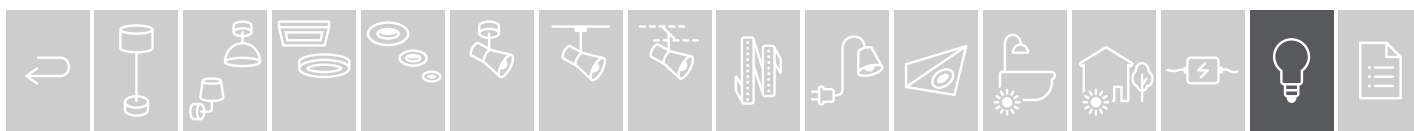



Zlatá Złoty Золото



W	⚡	∅ mm	↑ mm	⬠	lm	↔	K	🕒	ON/OFF	📦	EAN	✓	
4	E27	64	145	A	200		1.800	15.000	50000	10	4000870 285985	✓	285.98



Zlatá Złoty Золото



W	⚡	∅ mm	↑ mm	⬠	lm	↔	K	🕒	ON/OFF	📦	EAN	✓	
4	E27	64	145	A	200		1.800	15.000	50000	10	4000870 285992	✓	285.99



Zlatá Złoty Золото



W	⚡	∅ mm	↑ mm	⬠	lm	↔	K	🕒	ON/OFF	📦	EAN	✓	
4	E27	95	145	A	200		1.800	15.000	50000	10	4000870 286029	✓	286.02



Zlatá Złoty Золото



W	⚡	∅ mm	↑ mm	⬠	lm	↔	K	🕒	ON/OFF	📦	EAN	✓	
4	E27	95	145	A	200		1.800	15.000	50000	10	4000870 286036	✓	286.03

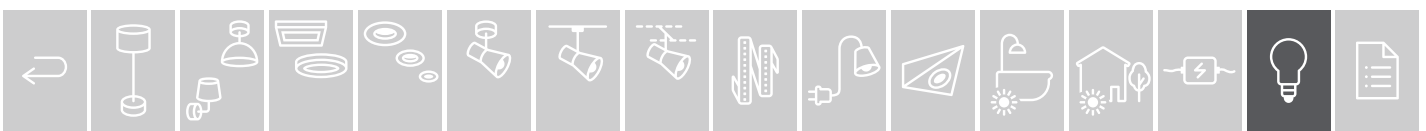



Stříbrná/Bílá Srebrny/Biały Сребро/Белый

W	⚡	∅ mm	↑ mm	◁	lm	↘	K	🕒	ON/OFF	📦	EAN	📏
4,9	GU10	100	66	A*	360	55	3.000	15.000	50000	1	4000870 287927	✓ new 287.92



Bílá Biały Белый

W	⚡	∅ mm	↑ mm	◁	lm	↘	K	🕒	ON/OFF	📦	EAN	📏
4,9	GU10	100	66	A*	360	55	3.000	15.000	50000	1	4000870 287934	✓ new 287.93



Černá/Zlatá Czarny/Złoty Черный/Золото

W	⚡	∅ mm	↑ mm	◁	lm /90°	↘	K	🕒	ON/OFF	📦	EAN	📏
4,9	GU10	100	66	A	170	55	1.900	15.000	50000	1	4000870 287958	✓ new 287.94



Černá/Bílá Czarny/Biały Черный/Белый

W	⚡	∅ mm	↑ mm	◁	lm	↘	K	🕒	ON/OFF	📦	EAN	📏
4,9	GU10	100	66	A*	360	55	3.000	15.000	50000	1	4000870 287958	✓ new 287.95

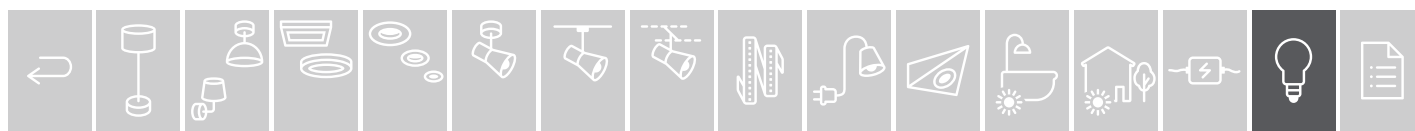



Deco Pipe

↳ Satén Satynowy Сатин

W	⚡	∅ mm	↑ mm	⬠	lm	↘	K	🕒	ON/OFF	📦	EAN	✓	
5	GU10	30	125	A+	560		2.700	15.000	50000	10	4000870 284186	✓	284.18



Deco Pipe

🔄
dimnable

↳ Satén Satynowy Сатин

W	⚡	∅ mm	↑ mm	⬠	lm	↘	K	🕒	ON/OFF	📦	EAN	✓	
4,7	E14	38	142	A++	520		2.700	15.000	50000	10	4000870 284353	✓	284.35

▶
R, C



Deco Pipe

🔄
dimnable

↳ Satén Satynowy Сатин

W	⚡	∅ mm	↑ mm	⬠	lm	↘	K	🕒	ON/OFF	📦	EAN	✓	
4,7	E27	38	142	A++	520		2.700	15.000	50000	10	4000870 284360	✓	284.36

▶
R, C



Deco Tube

↳ Opál Opal Опал

W	⚡	∅ mm	↑ mm	⬠	lm	↘	K	🕒	ON/OFF	📦	EAN	✓	
4,5	E14	30	132	A++	530		2.700	15.000	50000	10	4000870 285138	✓	285.13

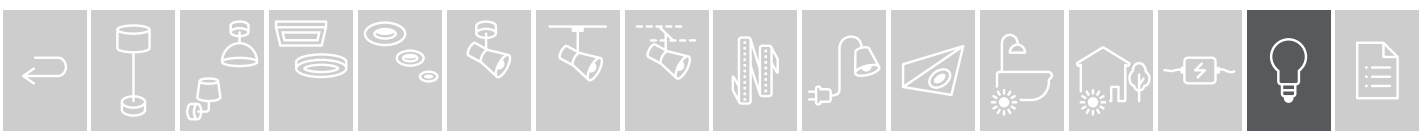

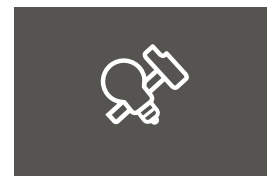
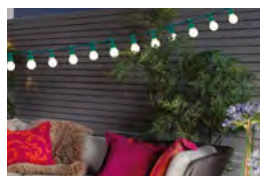

Opál Opal Опал

W	⚡	∅ mm	↑ mm	◻	lm	⚡	K	🕒	ON/OFF	📦	EAN	📄	Price
2	E27	45	69	A+	90		2.500	15.000	50000	10	4000870 285275	✓	285.27

W	⚡	∅ mm	↑ mm	◻	lm	⚡	K	🕒	ON/OFF	📦	EAN	📄	Price
2	E27	60	108	A+	150		2.500	15.000	50000	6	4000870 284773	✓	284.77



Čirá Przechroczysty Прозрачный

W	⚡	∅ mm	↑ mm	◻	lm	⚡	K	🕒	ON/OFF	📦	EAN	📄	Price
2,2	E27	60	106	B	40			15.000	50000	10	4000870 287217	✓	new 287.21



Čirá Przechroczysty Прозрачный

W	⚡	∅ mm	↑ mm	◻	lm	⚡	K	🕒	ON/OFF	📦	EAN	📄	Price
1,3	E27	60	106	A+	40			15.000	50000	10	4000870 287231	✓	new 287.23



Čirá Przechroczysty Прозрачный

W	⚡	∅ mm	↑ mm	◻	lm	⚡	K	🕒	ON/OFF	📦	EAN	📄	Price
1,1	E27	60	106	A+	170			15.000	50000	10	4000870 287248	✓	new 287.24



Čirá Przechroczysty Прозрачный

W	⚡	∅ mm	↑ mm	◻	lm	⚡	K	🕒	ON/OFF	📦	EAN	📄	Price
1,1	E27	60	106	A+	100			15.000	50000	10	4000870 287224	✓	new 287.22

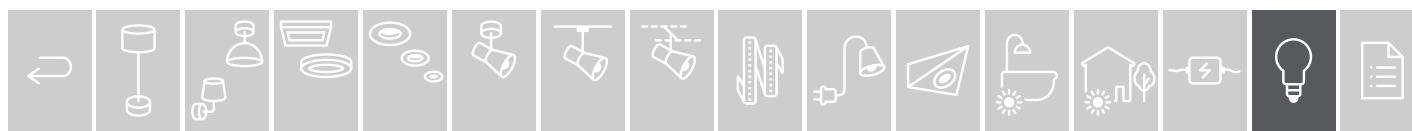

Edition
Vintage



Zlatá Złoty Золото

W	⚡	∅ mm	↑ mm	⬠	lm	⚡	K	🕒	ON/OFF	📦	EAN	📦
2,6	E14	45	78	A ⁺	260		2.500	15.000	50000	10	4000870 287118	✓ new 287.11



dimable

W	⚡	∅ mm	↑ mm	⬠	lm	⚡	K	🕒	ON/OFF	📦	EAN	📦
4,7	E14	45	78	A ⁺	430		2.500	15.000	50000	10	4000870 287125	✓ new 287.12

R, C



Zlatá Złoty Золото

W	⚡	∅ mm	↑ mm	⬠	lm	⚡	K	🕒	ON/OFF	📦	EAN	📦
2,6	E27	45	72	A ⁺	260		2.500	15.000	50000	10	4000870 287101	✓ new 287.10



dimable

W	⚡	∅ mm	↑ mm	⬠	lm	⚡	K	🕒	ON/OFF	📦	EAN	📦
4,7	E27	45	72	A ⁺	430		2.500	15.000	50000	10	4000870 287132	✓ new 287.13

R, C



Zlatá Złoty Золото

W	⚡	∅ mm	↑ mm	⬠	lm	⚡	K	🕒	ON/OFF	📦	EAN	📦
4,7	E27	60	106	A ⁺	500		2.500	15.000	50000	8	4000870 287149	✓ new 287.14
6,5	E27	60	106	A ⁺	680		2.500	15.000	50000	8	4000870 287156	✓ new 287.15

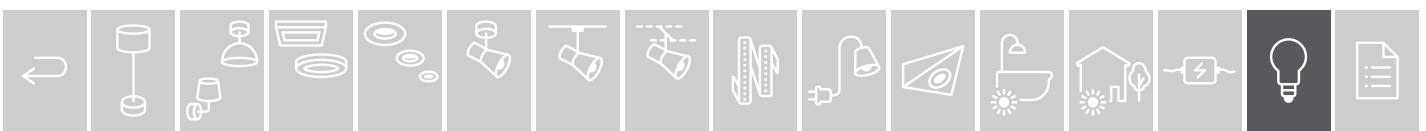



Zlatá Złoty Золото

W	⚡	∅ mm	↑ mm	⬠	lm	♀	K	⌚	ON/OFF	📦	EAN	📄
6,5	E27	95	138	A++	680		2.500	15.000	50000	6	4000870 287163	✓ new 287.16



Zlatá Złoty Золото

W	⚡	∅ mm	↑ mm	⬠	lm	♀	K	⌚	ON/OFF	📦	EAN	📄
6,5	E27	64	140	A++	680		2.500	15.000	50000	10	4000870 287170	✓ new 287.17



Zlatá Złoty Золото

W	⚡	∅ mm	↑ mm	⬠	lm	♀	K	⌚	ON/OFF	📦	EAN	📄
2,6	E14	35	98	A++	260		2.500	15.000	50000	10	4000870 287040	✓ new 287.04



dimmable

W	⚡	∅ mm	↑ mm	⬠	lm	♀	K	⌚	ON/OFF	📦	EAN	📄
4,7	E14	35	98	A+	430		2.500	15.000	50000	10	4000870 287057	✓ new 287.05

R, C



Čirá Przechroczysty Прозрачный

W	⚡	∅ mm	↑ mm	⬠	lm	♀	K	⌚	ON/OFF	📦	EAN	📄
2,6	E14	35	98	A++	280		2.700	15.000	50000	10	4000870 287064	✓ new 287.06



dimmable

W	⚡	∅ mm	↑ mm	⬠	lm	♀	K	⌚	ON/OFF	📦	EAN	📄
4,7	E14	35	98	A++	450		2.700	15.000	50000	10	4000870 287071	✓ new 287.07

R, C



Zlatá Złoty Золото

W	⚡	∅ mm	↑ mm	⬠	lm	♀	K	⌚	ON/OFF	📦	EAN	📄
2,6	E14	35	98	A++	260		2.500	15.000	50000	10	4000870 287088	✓ new 287.08



dimmable

W	⚡	∅ mm	↑ mm	⬠	lm	♀	K	⌚	ON/OFF	📦	EAN	📄
4,7	E14	35	98	A+	430		2.500	15.000	50000	10	4000870 287095	✓ new 287.09

R, C

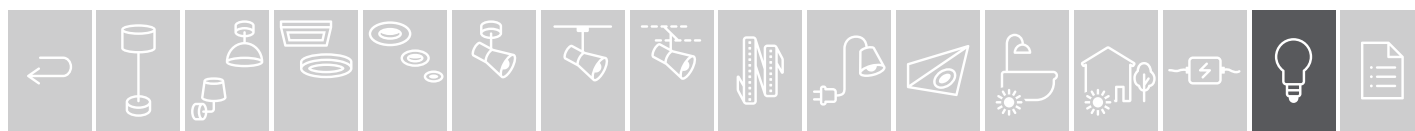



LED lamp
inside 5W
E14
2700K
470lm
E27

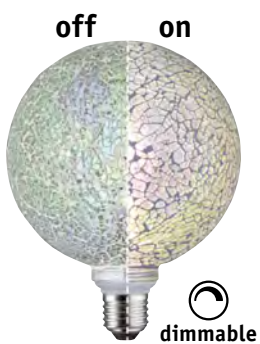

Biłá Biały Белый

W	⚡	∅ mm	↑ mm	⬡	lm	⚡	K	⌚	ON/OFF	📦	EAN	🏠	📄
5	E27	130	170	A+	470		2.700	15.000	50000	1	4000870 287453	✓	new 287.45



Černá Czarny Черный

W	⚡	∅ mm	↑ mm	⬡	lm	⚡	K	⌚	ON/OFF	📦	EAN	🏠	📄
5	E27	130	170	A+	470		2.700	15.000	50000	1	4000870 287460	✓	new 287.46



Zelená Zielony Зелёный

W	⚡	∅ mm	↑ mm	⬡	lm	⚡	K	⌚	ON/OFF	📦	EAN	🏠	📄
5	E27	130	170	A+	470		2.700	15.000	50000	1	4000870 287477	✓	new 287.47

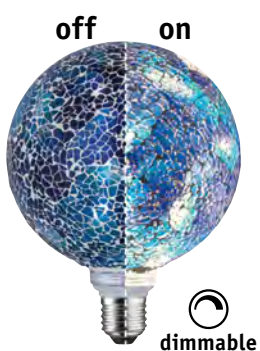

Modrá Niebieski Синий

W	⚡	∅ mm	↑ mm	⬡	lm	⚡	K	⌚	ON/OFF	📦	EAN	🏠	📄
5	E27	130	170	A+	470		2.700	15.000	50000	1	4000870 287507	✓	new 287.50

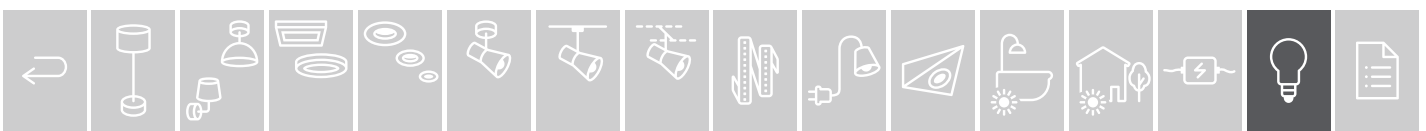



 dimmable

 Dvoubarevná Dichroiczne Дихроичный



W	⚡	∅ mm	↑ mm	⬠	lm	⚡	K	🕒	ON/OFF	📦	EAN	📄
5	E27	75	140	A+	470		2.700	15.000	50000	8	4000870 287712	✓ new 287.71



 dimmable

 Dvoubarevná Dichroiczne Дихроичный



W	⚡	∅ mm	↑ mm	⬠	lm	⚡	K	🕒	ON/OFF	📦	EAN	📄
5	E27	75	165	A+	470		2.700	15.000	50000	8	4000870 287729	✓ new 287.72



 dimmable

 Dvoubarevná Dichroiczne Дихроичный



W	⚡	∅ mm	↑ mm	⬠	lm	⚡	K	🕒	ON/OFF	📦	EAN	📄
5	E27	95	145	A+	470		2.700	15.000	50000	4	4000870 287736	✓ new 287.73



 dimmable

 Dvoubarevná Dichroiczne Дихроичный



W	⚡	∅ mm	↑ mm	⬠	lm	⚡	K	🕒	ON/OFF	📦	EAN	📄
5	E27	125	165	A+	470		2.700	15.000	50000	3	4000870 287743	✓ new 287.74

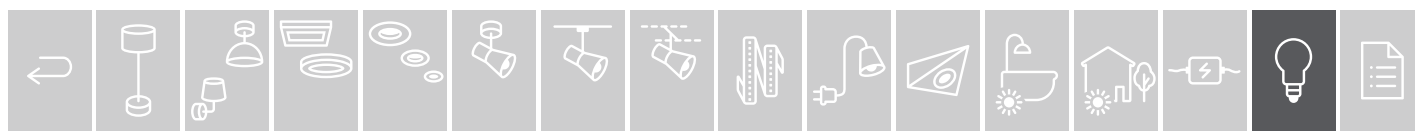



Plant light

☞ Světlo pro podporu růstu rostlin Światło sprzyjające wzrostowi roślin Подсветка для растений



W	⚡	∅ mm	↑ mm	▭	lm	↘	K	🕒	ON/OFF	📦	EAN	📄
3,5	GU10	50	54	B	65	115	1.100	15.000	50000	10	4000870 287361	✓ new 287.36



R50

W	⚡	∅ mm	↑ mm	▭	lm /90°	↘	K	🕒	ON/OFF	📦	EAN	📄
4	E14	50	85	B	100	64	1.300	15.000	50000	10	4000870 287347	✓ new 287.34



R63

W	⚡	∅ mm	↑ mm	▭	lm /90°	↘	K	🕒	ON/OFF	📦	EAN	📄
6,5	E27	63	105	B	200	106	1.300	15.000	50000	10	4000870 287323	✓ new 287.32



R80

W	⚡	∅ mm	↑ mm	▭	lm /90°	↘	K	🕒	ON/OFF	📦	EAN	📄
6,5	E27	80	116	B	200	60	1.300	15.000	50000	4	4000870 287330	✓ new 287.33



PAR38

W	⚡	∅ mm	↑ mm	▭	lm	↘	K	🕒	ON/OFF	📦	EAN	📄
6,5	E27	120	148	B	200	115	1.300	15.000	50000	3	4000870 287378	✓ new 287.37

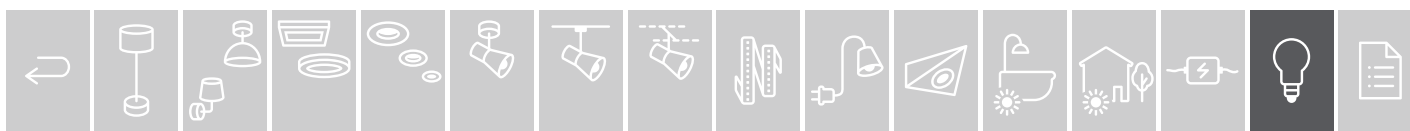

LED Smart Home

žárovky s celoskleněným vláknem

ŁaŁoŐci szklane ŹarÓwki filament

цельностеклянные филаментные лампы

not incl.
Remote Control
500.67

zigbee

2200 K 2700 K 4000 K 6500 K

Matná Mat Матовый



tunable white

W	Ě	∅ mm	Ľ mm	Ľ mm	lm	Ľ	K	⌚	ON/OFF	⌚	EAN	✓	new
4,7	E27	60	105	A+	470	2.200 - 6.500	15.000	50000	1	4000870 503911	✓	new	503.91
7	E27	60	105	A+	806	2.200 - 6.500	15.000	50000	8	4000870 503928	✓	new	503.92

Āirá PrzejroczyŹty PrzejraczyŹny



tunable white

W	Ě	∅ mm	Ľ mm	Ľ mm	lm	Ľ	K	⌚	ON/OFF	⌚	EAN	✓	new
4,7	E27	60	105	A+	470	2.200 - 6.500	15.000	50000	8	4000870 503935	✓	new	503.93
7	E27	60	105	A+	806	2.200 - 6.500	15.000	50000	8	4000870 503942	✓	new	503.94

Āirá PrzejroczyŹty PrzejraczyŹny



tunable white

W	Ě	∅ mm	Ľ mm	Ľ mm	lm	Ľ	K	⌚	ON/OFF	⌚	EAN	✓	new
7	E27	64	140	A+	806	2.200 - 6.500	15.000	50000	10	4000870 503959	✓	new	503.95

Opál Opal Опал



tunable white

W	Ě	∅ mm	Ľ mm	Ľ mm	lm	Ľ	K	⌚	ON/OFF	⌚	EAN	✓	new
7	E27	95	134	A+	806	2.200 - 6.500	15.000	50000	4	4000870 503966	✓	new	503.96

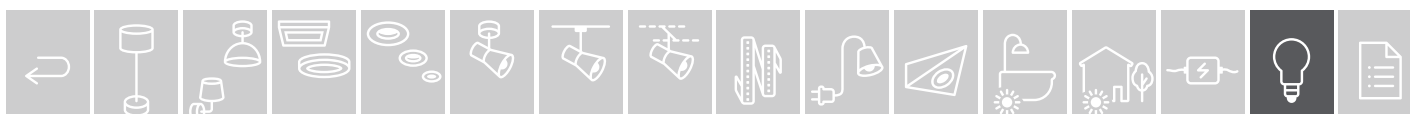

LED Smart Home

Plast

tworzywo sztuczne

Пластик



Matná Mat Матовый



W	⚡	∅ mm	↑ mm	⬠	lm	⚡	K	⌚	ON/OFF	📦	EAN	📄
9	E27	60	118	A+	820		2.700	15.000	50000	1	4000870 501221	✓ new 501.22



Matná Mat Матовый



W	⚡	∅ mm	↑ mm	⬠	lm	⚡	K	⌚	ON/OFF	📦	EAN	📄
9	E27	60	118	A+	820		2.700 - 6.500	15.000	50000	1	4000870 501238	✓ new 501.23



Matná Mat Матовый



W	⚡	∅ mm	↑ mm	⬠	lm	⚡	K	⌚	ON/OFF	📦	EAN	📄
9,3	E27	60	118	A+	806		2.700 - 6.500	15.000	50000	1	4000870 501245	✓ new 501.24



Matná Mat Матовый



W	⚡	∅ mm	↑ mm	⬠	lm	⚡	K	⌚	ON/OFF	📦	EAN	📄
5	E14	38	105	A+	400		2.700	15.000	50000	1	4000870 501252	✓ new 501.25



Matná Mat Матовый



W	⚡	∅ mm	↑ mm	⬠	lm	⚡	K	⌚	ON/OFF	📦	EAN	📄
5	E14	38	105	A+	400		2.700 - 6.500	15.000	50000	1	4000870 501269	✓ new 501.26



Matná Mat Матовый



W	⚡	∅ mm	↑ mm	⬠	lm	⚡	K	⌚	ON/OFF	📦	EAN	📄
6,3	E14	38	105	A+	470		2.700 - 6.500	15.000	50000	1	4000870 501276	✓ new 501.27



Matná Mat Матовый



W	⚡	∅ mm	↑ mm	⬠	lm /90°	⚡	K	⌚	ON/OFF	📦	EAN	📄
5	GU10	50	54	A+	330	36	2.700	15.000	50000	1	4000870 501283	✓ new 501.28



Matná Mat Матовый



W	⚡	∅ mm	↑ mm	⬠	lm /90°	⚡	K	⌚	ON/OFF	📦	EAN	📄
5	GU10	50	54	A+	330	36	2.700 - 6.500	15.000	50000	1	4000870 501290	✓ new 501.29



Matná Mat Матовый



W	⚡	∅ mm	↑ mm	⬠	lm /90°	⚡	K	⌚	ON/OFF	📦	EAN	📄
5,5	GU10	50	54	A+	350	36	2.700 - 6.500	15.000	50000	1	4000870 501306	✓ new 501.30

Paulmann

399

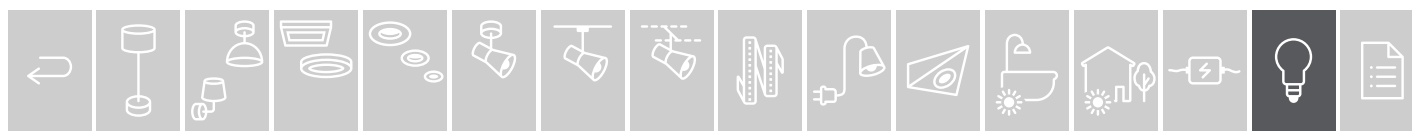



Energy Saver / Tube fluorescent



Opál Opal Opal

W	⊖	∅ mm	↑ mm	◁	lm	color	K	⌚	ON/OFF	⊞	EAN	✓	
36	2GX13	26	600	A ⁺	3.350	830	3.000	8.000		6	4000870 884454	✓	884.45

T8



Opál Opal Opal

W	⊖	∅ mm	↑ mm	◁	lm	color	K	⌚	ON/OFF	⊞	EAN	✓	
22	2GX13	16	223	A	1.720	827	2.700	12.000		6	4000870 884485	✓	884.48
40	2GX13	16	298	A	3.550	827	2.700	12.000		6	4000870 884478	✓	884.47
55	2GX13	16	298	B	4.125	827	2.700	12.000		6	4000870 884461	✓	884.46

T5



Opál Opal Opal

W	⊖	∅ mm	↑ mm	◁	lm	color	K	⌚	ON/OFF	⊞	EAN	✓	
40	G10q	30	403	A	2.800	827	2.700	8.000		6	4000870 884409	✓	884.40

T9

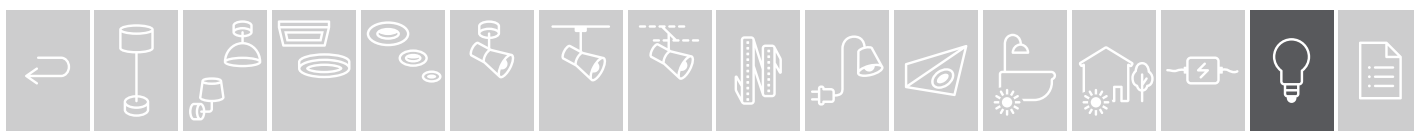



Opál Opal Opal

W	⊖	∅ mm	⇆ mm	□	lm	color	K	⌚	ON/OFF	📦	EAN	☑	
8	G5	16	301	A	480	830	3.000	5.000		10	4000870 885086	☑	885.08
13	G5	16	530	A	950	830	3.000	5.000		10	4000870 885130	☑	885.13
8	G5	16	301	A	440	840	4.000	5.000		10	4000870 885604	☑	885.60
13	G5	16	530	A	950	840	4.000	5.000		10	4000870 885611	☑	885.61
14	G5	16	560	A+	1.205	840	4.000	10.000		10	4000870 885635	☑	885.63
21	G5	16	864	A+	1.890	840	4.000	10.000		10	4000870 885628	☑	885.62

T5



Opál Opal Opal

W	⊖	∅ mm	⇆ mm	□	lm	color	K	⌚	ON/OFF	📦	EAN	☑	
15	G13	26	451	B	963	827	2.700	8.000		10	4000870 885154	☑	885.15
18	G13	26	604	A	1.350	827	2.700	8.000		10	4000870 885215	☑	885.21
30	G13	26	910	A	2.400	827	2.700	8.000		10	4000870 885451	☑	885.45
36	G13	26	1.214	A+	3.348	827	2.700	8.000		10	4000870 885499	☑	885.49
58	G13	26	1.515	A	5.220	827	2.700	8.000		10	4000870 885536	☑	885.53
18	G13	26	604	A	1.350	840	4.000	8.000		10	4000870 885413	☑	885.41
30	G13	26	910	A	2.400	840	4.000	8.000		10	4000870 885208	☑	885.20
36	G13	26	1.214	A+	3.348	840	4.000	8.000		10	4000870 885505	☑	885.50
58	G13	26	1.515	A	5.167	840	4.000	8.000		10	4000870 885543	☑	885.54
18	G13	26	604	A	1.215	865	6.500	8.000		10	4000870 885192	☑	885.19
30	G13	26	910	A	2.160	865	6.500	8.000		10	4000870 885444	☑	885.44
36	G13	26	1.214	A	3.013	865	6.500	8.000		10	4000870 885369	☑	885.36
58	G13	26	1.515	A	4.698	865	6.500	8.000		10	4000870 885581	☑	885.58

T8

☞ Bílá 📦 Plast
☞ Biały 📦 tworzywo sztuczne
☞ Белый 📦 Пластик

**Starter Universal**

max. 4-65 W
⇆39 ∅20 mm
EAN 4000870 884843
884.84 📦

**Starter Tandem/Duo**

max. 2×4-22 W
⇆39 ∅20 mm
EAN 4000870 884249
884.24 📦

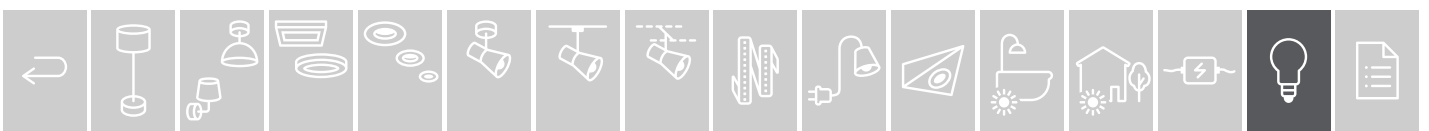



Halogen 12V



Cool beam

Stříbrná Srebrny Серебро

W	☒	∅ mm	↑ mm	◁	lm /90°	↘	K	⌚	ON/OFF	📦	EAN	☑	
2x10	GU4	35	35	B	74	30	2.900	2.000	8000	10	4000870 838242	☑	838.24



Security

Odvádí 80 % tepla směrem dopředu (speciální povlak). Ideální pro vestavbová svítidla (neohrožuje izolační materiál)

Security

Odprowadza 80% ciepła do przodu (powłoka specjalna). Idealne dla źródeł światła przeznaczonych do zabudowy (nie stanowi zagrożenia dla materiału tłumiącego)

Security

Отводит 80% тепла вперед (специальное покрытие). Идеальное решение для встраиваемых светильников (безопасно для изолирующего материала)



Stříbrná Srebrny Серебро

W	☒	∅ mm	↑ mm	◁	lm /90°	↘	K	⌚	ON/OFF	📦	EAN	☑	
2x20	GU4	35	35	B	220	30	2.900	4.000	16000	10	4000870 832479	☑	832.47



Security

W	☒	∅ mm	↑ mm	◁	lm /90°	↘	K	⌚	ON/OFF	📦	EAN	☑	
3x20	GU4	35	35	B	201	24	3.000	4.000	16000	10	4000870 833827	☑	833.82
3x35	GU4	35	35	B	430	24	3.000	4.000	16000	10	4000870 833834	☑	833.83

W	☒	∅ mm	↑ mm	◁	lm /90°	↘	K	⌚	ON/OFF	📦	EAN	☑	
20	GU5,3	51	45	B	201	38	2.900	4.000	16000	10	4000870 832448	☑	832.44

35	GU5,3	51	45	B	430	38	2.900	4.000	16000	10	4000870 832455	☑	832.45
----	-------	----	----	---	-----	----	-------	-------	-------	----	----------------	---	--------

50	GU5,3	51	45	B	675	38	2.900	4.000	16000	10	4000870 832462	☑	832.46
----	-------	----	----	---	-----	----	-------	-------	-------	----	----------------	---	--------

W	☒	∅ mm	↑ mm	◁	lm /90°	↘	K	⌚	ON/OFF	📦	EAN	☑	
3x20	GU5,3	51	46	B	201	38	3.000	4.000	16000	10	4000870 833841	☑	833.84

3x35	GU5,3	51	46	B	430	38	3.000	4.000	16000	10	4000870 833858	☑	833.85
------	-------	----	----	---	-----	----	-------	-------	-------	----	----------------	---	--------

3x50	GU5,3	51	46	B	680	38	3.000	4.000	16000	10	4000870 833865	☑	833.86
------	-------	----	----	---	-----	----	-------	-------	-------	----	----------------	---	--------



Security

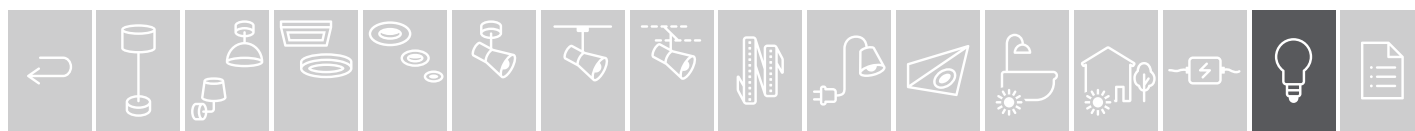

Juwel

Dopředu vydává zářivé halogenové světlo, dozadu třpytivé odrazy saténových barev.

Juwel

Promieniuje do przodu brylantowym światłem halogenowym, do tyłu połyskliwymi odbiciami w kolorze satynowym.

Juwel

Лампы посылают вперед яркий галогенный свет, а назад - глянцево поблескивающие рефлексы.



Juwel

Satén Satynowy Сатин

W	⚡	∅ mm	↑ mm	▭	lm /90°	↗	K	🕒	ON/OFF	📦	EAN	✔	
2x20	GU4	35	35	B	220	30	2.900	2.000	8000	10	4000870 838266	✔	838.26



Juwel

W	⚡	∅ mm	↑ mm	▭	lm /90°	↗	K	🕒	ON/OFF	📦	EAN	✔	
20	GU5,3	51	45	B	200	38	2.900	4.000	16000	10	4000870 833148	✔	833.14



Akzent

Hliník Alu Алюминий

W	⚡	∅ mm	↑ mm	▭	lm /90°	↗	K	🕒	ON/OFF	📦	EAN	✔	
35	GU5,3	51	45	B	435	38	2.900	4.000	16000	10	4000870 832097	✔	832.09



AR 111

Stříbrná Srebrny Серебро

W	⚡	∅ mm	↑ mm	▭	lm /90°	↗	K	🕒	ON/OFF	📦	EAN	✔	
50	G53	111	58	B	510	24	2.900	4.000	16000	10	4000870 832660	✔	832.66

Āirá Przewroczysty Прозрачный



W	⚡	∅ mm	↑ mm	▭	lm	↗	K	🕒	ON/OFF	📦	EAN	✔	
2x10	G4	9	33	B	145		2.900	2.000	8000	10	4000870 831434	✔	831.43
2x20	G4	9	33	B	374		2.900	2.000	8000	10	4000870 831458	✔	831.45
2x35	G4	9	33	B	766		2.900	2.000	8000	10	4000870 831489	✔	831.48

Āirá Przewroczysty Прозрачный



W	⚡	∅ mm	↑ mm	▭	lm	↗	K	🕒	ON/OFF	📦	EAN	✔	
2x20	GY6,35	10	38	B	374		2.900	2.000	8000	10	4000870 831441	✔	831.44
2x35	GY6,35	10	38	B	766		2.900	2.000	8000	10	4000870 831465	✔	831.46
2x50	GY6,35	10	38	B	1.185		2.900	2.000	8000	10	4000870 831472	✔	831.47

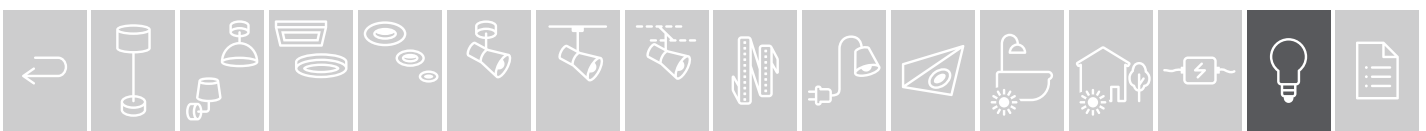



Conventional Lamps



Čirá Przechroczysty Прозрачный

W	⚡	∅ mm	↑ mm	⬡	lm	↗	K	🕒	ON/OFF	📦	EAN	🏠
7	E14	25	60	D	43		2.300	1.000		16	4000870 800157	800.15



Červená Czerwony Красный

W	⚡	∅ mm	↑ mm	⬡	lm	↗	K	🕒	ON/OFF	📦	EAN	🏠
15	E14	25	60	E	26			1.000		16	4000870 800119	800.11



Žlutá Żółty Желтый

W	⚡	∅ mm	↑ mm	⬡	lm	↗	K	🕒	ON/OFF	📦	EAN	🏠
15	E14	25	60	E	83			1.000		16	4000870 800126	800.12



Zelená Zielony Зелёный

W	⚡	∅ mm	↑ mm	⬡	lm	↗	K	🕒	ON/OFF	📦	EAN	🏠
15	E14	25	60	E	29			1.000		16	4000870 800133	800.13



TV - modrá TV - niebieski ТВ-синий

W	⚡	∅ mm	↑ mm	⬡	lm	↗	K	🕒	ON/OFF	📦	EAN	🏠
15	E14	25	60	E	20			1.000		16	4000870 810101	810.10



Imatt Mat Матовый

W	⚡	∅ mm	↑ mm	⬡	lm	↗	K	🕒	ON/OFF	📦	EAN	🏠
8	E27	45	70	E	40		2.300	1.000		8	4000870 128084	128.08



W	⚡	∅ mm	↑ mm	⬡	lm	↗	K	🕒	ON/OFF	📦	EAN	🏠
8	E14	45	78	E	40		2.300	1.000		8	4000870 127087	127.08

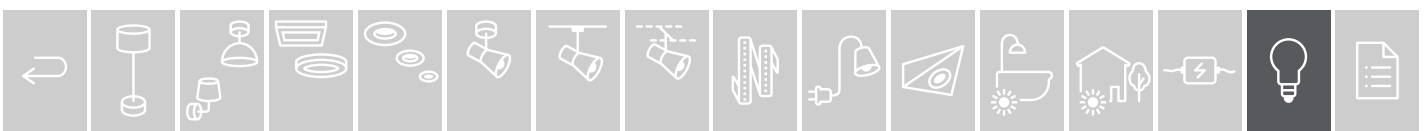



Imatt Mat Матовый

W	⚡	∅ mm	↑ mm	⬠	lm	♀	K	🕒	ON/OFF	📦	EAN	🏷️
8	E27	35	95	E	40		2.300	1.000	4000	10	4000870 444085	444.08

W	⚡	∅ mm	↑ mm	⬠	lm	♀	K	🕒	ON/OFF	📦	EAN	🏷️
8	E14	35	97	E	40		2.300	1.000	4000	10	4000870 449080	449.08



Čirá Przewroczysty Прозрачный



W	⚡	∅ mm	↑ mm	⬠	lm	♀	K	🕒	ON/OFF	📦	EAN	🏷️
3	E27	35	95	E	1			1.000		10	4000870 531006	531.00

W	⚡	∅ mm	↑ mm	⬠	lm	♀	K	🕒	ON/OFF	📦	EAN	🏷️
3	E14	35	97	E	1			1.000		10	4000870 530009	530.00

W	⚡	∅ mm	↑ mm	⬠	lm	♀	K	🕒	ON/OFF	📦	EAN	🏷️
3	E14	35	130	E	1			1.000		10	4000870 530030	530.03



Anti Insecta

Žlutá Żółty Желтый



W	⚡	∅ mm	↑ mm	⬠	lm	♀	K	🕒	ON/OFF	📦	EAN	🏷️
60	E27	55	95	E	328			1.000		6	4000870 460603	460.60



Černé světlo Czarne światło Ультрафиолет



R80

W	⚡	∅ mm	↑ mm	⬠	lm	♀	K	🕒	ON/OFF	📦	EAN	🏷️
75	E27	55	95					1.000		6	4000870 590706	590.70

W	⚡	∅ mm	↑ mm	⬠	lm	♀	K	🕒	ON/OFF	📦	EAN	🏷️
75	E27	80	116					1.000		5	4000870 591703	591.70

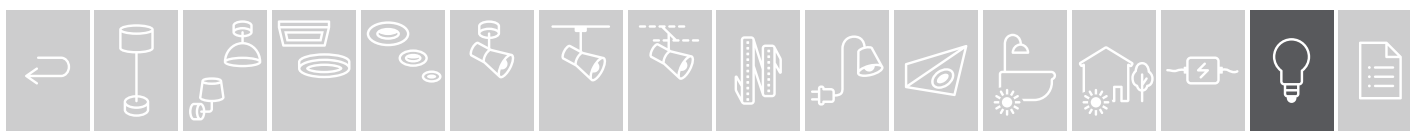

- ▶ Infračervené
- ▶ Nie nadaje się do zastosowań medycznych.
- ▶ Smí se provozovat pouze ve svítidlech s ochranným sklem.
- ▶ Nie do oświetlenia ogólnego, tylko do zastosowań specjalnych!
- ▶ Infrared
- ▶ Nie nadaje się do zastosowań medycznych.
- ▶ Wolno używać tylko w oprawach ze szklanym kloszem ochronnym.
- ▶ Nie do oświetlenia ogólnego, tylko do zastosowań specjalnych!
- ▶ Infrared
- ▶ Не для медицинского применения.
- ▶ Допущено к использованию только в светильниках с защитным стеклом.
- ▶ Не для общего освещения, только для специального применения!



Červená Czerwony Красный



W	⚡	∅ mm	↑ mm	⬠	lm	↘	K	🕒	ON/OFF	📦	EAN	🏷️
60	E27	80	115	E	26	80	1.500	1.000		5	4000870 829776	829.77
100	E27	95	134	E	64	80	1.500	1.000		4	4000870 829660	829.66



TV - modrá TV - niebieski ТВ-синий



W	⚡	∅ mm	↑ mm	⬠	lm	↘	K	🕒	ON/OFF	📦	EAN	🏷️
15	E14	25	60	E	20			1.000		16	4000870 810101	810.10



300° čirá 300° Przeźroczysty Прозрачный 300°



W	⚡	∅ mm	↑ mm	⬠	lm	↘	K	🕒	ON/OFF	📦	EAN	🏷️
15	E14	22	50	E	85		2.300	1.000		16	4000870 820100	820.10
25	E14	25	55	E	125		2.200	1.000	4000	16	4000870 820117	820.11



W	⚡	∅ mm	↑ mm	⬠	lm	↘	K	🕒	ON/OFF	📦	EAN	🏷️
25	E14	45	75	E	185		2.300	1.000	4000	8	4000870 820209	820.20
40	E14	45	75	E	389		2.700	1.000		8	4000870 820407	820.40

300° Opál 300° Opal 300° Опал



W	⚡	∅ mm	↑ mm	⬠	lm	↘	K	🕒	ON/OFF	📦	EAN	🏷️
25	E14	45	78	E	160		2.700	1.000		8	4000870 106211	106.21
40	E14	45	78	E	300		2.700	1.000		8	4000870 106419	106.41





Čirá Przeźroczysty Прозрачный

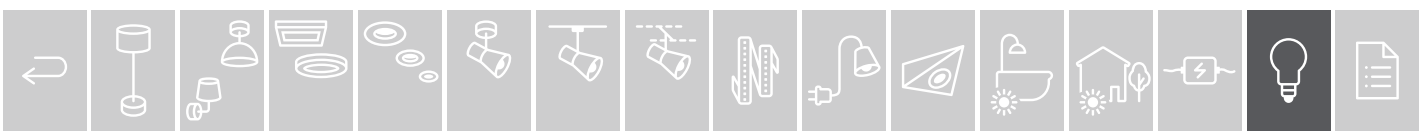

W	⚡	∅ mm	↑ mm	⬠	lm	↘	K	🕒	ON/OFF	📦	EAN	🏷️
15	BA15d	16	47	E	75		2.300	1.000		16	4000870 808108	808.10



Štítek pro třídu energetické účinnosti se zobrazí následovně:
 Etykieta klasy efektywności energetycznej przedstawiona jest następująco:
 Этикетка класса энергоэффективности выглядит следующим образом:

	Příklad Przykład Пример	③ <input type="checkbox"/> Zdroje světla Żarówka Средство освещения															
	<table border="1"> <thead> <tr> <th></th> <th>Ø mm</th> <th>h mm</th> <th>Class</th> <th>lm</th> </tr> </thead> <tbody> <tr> <td>E27</td> <td>66</td> <td>130</td> <td>A</td> <td>820</td> </tr> <tr> <td>E27</td> <td>60</td> <td>110</td> <td>A</td> <td>500</td> </tr> </tbody> </table>		Ø mm	h mm	Class	lm	E27	66	130	A	820	E27	60	110	A	500	Třída energetické účinnosti: A Klasa efektywności energetycznej: A Класс энергосбережения: A
	Ø mm	h mm	Class	lm													
E27	66	130	A	820													
E27	60	110	A	500													

Výrobky bez údaje třídy energetické účinnosti nespádají do oblasti použití EU-VO 874/2012.

Produkty bez danych na temat klasy efektywności energetycznej nie wchodzą w zakres zastosowań rozporządzenia delegowanego Komisji (UE) 874/2012.

Изделия без указания класса энергосбережения не попадают в область применения EU-VO 874/2012.

Symbole na obalu vyměnitelnost světelného zdroje podle normy EU VO 2019/2020

Symbole na opakowaniu: zamienność źródła światła zgodnie z rozporządzeniem UE 2019/2020

Символы на упаковке Возможность замены лампы в соответствии с предписанием ЕС 2019/2020

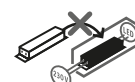
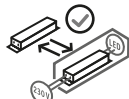
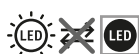
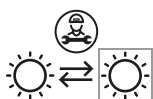
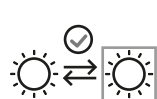

www.paulmann.com/symbols

Srovnání svítivosti Porównanie lumenów Сравнение в люменах

LED světelné prostředky Paulmann šetří alespoň 80 % příkonu běžné žárovky.

Splňují požadavky na třídu energetické účinnosti A, A+ nebo A++.

Tak nahradí například LED žárovka 286.18 s třídou energetické účinnosti A+ jednu 60W žárovku. Při stejné svítivosti spotřebuje ale pouze 9,5 wattu.

Diody LED Paulmann wykazują pobór mocy mniejszy o co najmniej 80% od zwykłych żarówek.

Spełniają one wymogi klasy efektywności A, A+ lub A++.

Dioda LED 286.18 o klasie efektywności A+ zastępuje żarówkę 60 W. Zapewnia ona taką samą jasność, ale zużywa tylko 9,5 W.

Светодиодные лампы (LED) Paulmann позволяют экономить не менее 80 % электроэнергии по сравнению с обычной лампой накаливания. Они соответствуют требованиям класса эффективности A, A+ или A++. Например, LED-лампа 286.18 класса эффективности A+ заменяет лампу накаливания мощностью 60 Вт. При аналогичной яркости света она потребляет всего 9,5 Вт.

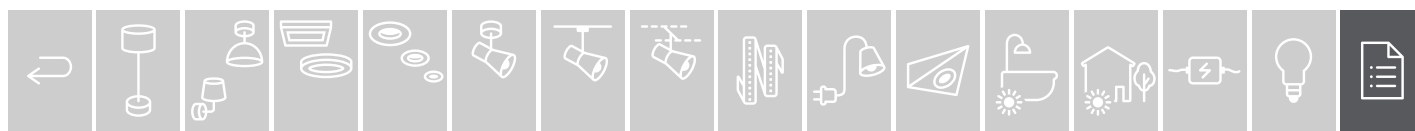

Jak jasná je žárovka?
 Jaka jasność ma żarówka?
 Какова яркость лампы?

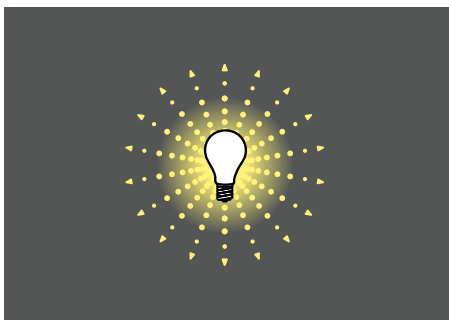

Intenzita světla panoramatických svítidel

Měrná jednotka světelného toku lumen (lm) udává celkové množství světla vyzařované žárovkou svítící do všech stran.

Jasność przy promieniowaniu we wszystkich kierunkach

Lumen (lm) to jednostka miary strumienia świetlnego, wysłanego przez izotropowe źródło światła.

Освещенность при источниках кругового света

Люмен (lm) – единица измерения светового потока, равная общему объему света, испускаемому источником света по всем направлениям.

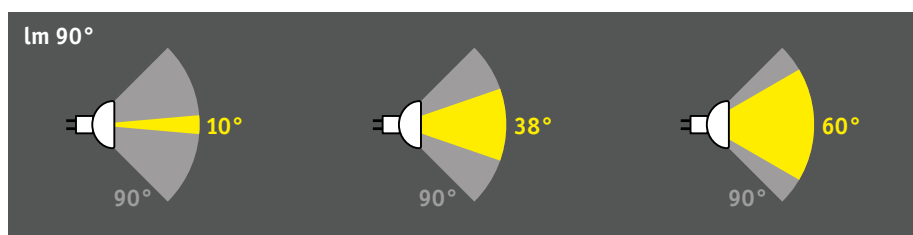

Intenzita světla u reflektorových svítidel

Všechna reflektorová svítidla s úhlem vyzařování do max. 90° jsou označena světelným tokem v 90° úhlu a jsou proto srovnatelné. Měří se intenzita světla 90° úhlu, i když skutečný úhel vyzařování je menší.

Všechna reflektorová svítidla s úhlem vyzařování od 91° až max. 120° jsou označena světelným tokem v 120° úhlu a jsou proto srovnatelná. Tyto zdroje světla nejsou vhodná pro akcentové osvětlení.

Všechny zdroje světla s úhlem vyzařování 120° platí jako „nesměrové světlo“ a budou označeny hodnotou světelného toku (lumenů, lm), který se naměří v kompletním rozsahu 360° kolem zdroje světla.

Různé jednotky měření lumen (lm), lumen v úhlu 90° (lm90°) a lumen v úhlu 120° (lm120°) nejsou mezi sebou srovnatelné.

Jasność przy żarówkach punktowych

Wszystkie żarówki reflektorowe z kątem promieniowania do maks. 90° oznakowane są jako dające strumień świetlny do 90° i są przez to porównywalne. Jasność mierzona jest wewnątrz kąta 90°, także wtedy jeżeli kąt promieniowania jest mniejszy.

Wszystkie żarówki reflektorowe z kątem promieniowania od 91° do maks. 120° oznakowane są jako dające strumień świetlny 120°. Te źródła światła nie nadają się jako akcenty świetlne.

Wszystkie żarówki reflektorowe z kątem promieniowania większym niż 120° nie są uważane za „światło punktowe“ i nie są oznakowane jako dające strumienia świetlnego (lumen, lm), która ustalana jest w obrębie pełnych 360° danego źródła światła.

Te różne jednostki pomiarowe lumen (lm), lumen w kącie 90° (lm90°) i lumen w kącie 120° (lm120°) nie są porównywalne.

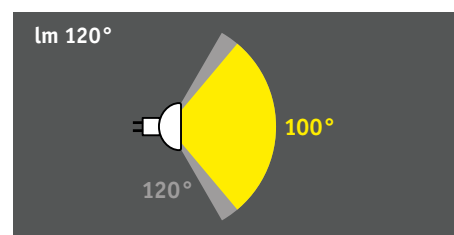

Освещенность при рефлекторных лампах

Всем рефлекторным лампам с углом излучения до макс. 90° свойственен световой поток под углом 90° и они, таким образом, считаются сопоставимыми. Освещенность измеряется в пределах угла 90°, даже если фактический угол излучения меньше.





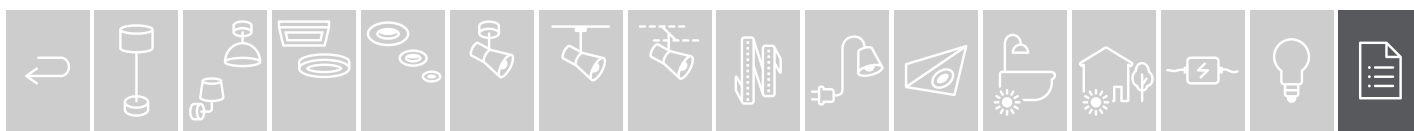

Всем рефлекторным лампам с углом излучения от 91° до макс. 120° приписывается световой поток под углом 120°. Эти лампы не подходят для направленного освещения.

Все лампочки с углом излучения больше 120° считаются источниками „ненаправленного света“, и им приписывается значение светового потока (люмен, lm), определяемое в ареале в 360° вокруг светильника.

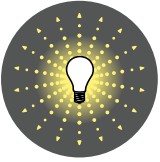
Различные единицы измерения в люменах (лм), в люменах под углом 90° (lm90°) и в люменах под углом 120° (lm120°) несопоставимы между собой.

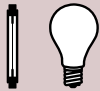

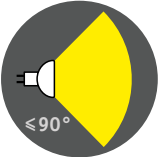
Srovnání svítivosti
Porównanie lumenów
Сравнение в люменах

	Světelná technika Technika oświetleniowa Светотехника	Žárovka počet wattů Žarówka liczba watów Лампа (накаливания), Вт	Svítivost LED v lumenech Jasność diod LED w lumenach Яркость LED, лм
<p>360stupňový zářič Reflektory dookólnе Источник кругового света</p> 	<p>Žárovka Klassik Żarówka Klassik Лампа накаливания «Классик»</p> <p>E14, E27, GU10</p> 	15 W	140 lm
		25 W	250 lm
		40 W	470 lm
		60 W	806 lm
		75 W	1055 lm
		100 W	1521 lm
	<p>Halogen 230V</p> <p>G9, E27, R7s</p> 	25 W	250 lm
		40 W	470 lm
		60 W	806 lm
	<p>Halogen 12V</p> <p>G4, GY6,35</p> 	5 W	45 lm
		10 W	90 lm
		20 W	190 lm
		35 W	390 lm
		50 W	630 lm
	<p>Reflektorové žárovky Lampy reflektorowe Рефлекторные лампы</p> 	<p>Halogen 230V</p> <p>E14, E27, GU10</p> 	25 W
35 W			200 lm
50 W			300 lm
<p>Halogen 12V</p> <p>GU4, GU5,3</p> 		10 W	80 lm / 90 lm (GU4 / GU5,3)
		20 W	160 lm / 180 lm (GU4 / GU5,3)
		35 W	300 lm
		50 W	540 lm

LED namísto halogenové žárovky – výměna u vysokonapěťových lamp (230 V):
Diody LED zamiast halogenów – wymiana wysokonapięciowych źródeł światła (230 V):
LED вместо галогенов — замена высоковольтных ламп (230 В):

- | | | |
|---|---|--|
| 1. Zvolte požadované provedení! | 1. Wybierz wymaganą konstrukcję! | 1. Выбрать нужное конструктивное исполнение! |
| 2. Zvolte objímky! | 2. Wyszukaj wymaganą oprawę! | 2. Подобрать нужный патрон! |
| 3. Chcete žárovku tlumit? | 3. Czy lampa powinna mieć funkcję ściemniania? | 3. Требуется ли регулируемая яркость? |
| 4. Zvolte požadovaný jas (Watt/Lumen).
Zde zohľadníte minimální zatížení traf. | 4. Wybierz wymaganą jasność (Watt/Lumen).
Uwzględnij przy tym minimalne obciążenie transformatora. | 4. Выбрать нужную яркость (Вт/люмен).
Учитывать желательность минимальной нагрузки, если используются трансформаторы. |
| 5. Jakou barvu má žárovka mít? | 5. Jaki kolor światła powinna mieć lampa? | 5. Какую цветовую температуру должна иметь лампа?'' |

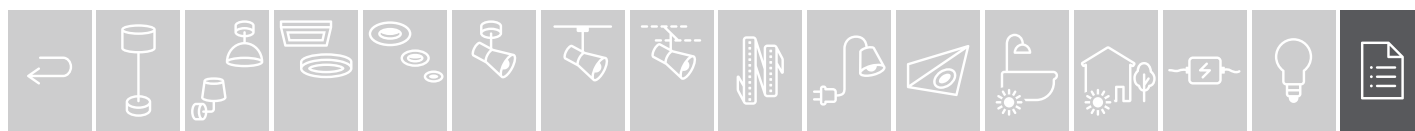



Dimmable
Plynulé stmívání bez změny barvy světla.*

Dimmable
Płynne ściemnianie bez zmiany barwy światła.*

Dimmable
Плавное регулирование яркости без изменения цвета освещения.*



Dim to warm
Od jasné teplé bílé k tlumenému zlatému světlu: Plynulé stmívání při současné změně teploty barvy.*

Dim to warm
Od jasnej barwy ciepłej bieli do przytłumionego złotego światła: płynne ściemnianie z jednoczesną zmianą temperatury barwy.*

Dim to warm
От яркого теплого белого до приглушенного золотистого: Плавное регулирование яркости с одновременным изменением цветовой температуры.*

*Při výběru stmívače respektujte naše upozornění k výrobkům na naší webové stránce www.paulmann.com

*Przy wyborze ściemniacza należy przestrzegać naszych wskazówek dotyczących artykułów umieszczonych na naszej stronie internetowej www.paulmann.com

*Для выбора светорегулятора обратитесь к менеджерам нашей информации о товарах на нашем веб-сайте www.paulmann.com

Stmívání prostřednictvím běžného nástěnného vypínače bez samostatného stmívače
Ściemnianie za pomocą konwencjonalnego wyłącznika ściennego bez osobnego ściemniacza.
Регулирование яркости с помощью обычного настенного переключателя без отдельного светорегулятора



3 Step dim
Stmívání ve 3 stupních je možné vícenásobným stisknutím stávajícího běžného vypínače.

3 Step dim
3-stopniowe ściemnianie poprzez kilkukrotne naciśnięcie istniejącego, standardowego przełącznika światła.

3 Step dim
3-ступенчатое регулирование яркости несколькими нажатиями на стандартный выключатель.



Easydim
Krátké zapnutí a vypnutí stávajícím běžným vypínačem spouští a zastavuje plynulý proces stmívání

Easydim
Krótkie włączenie i wyłączenie uruchamia lub zatrzymuje proces płynnego ściemniania

Easydim
Быстрое выключение или включение с помощью стандартного выключателя запускает и останавливает плавный процесс затемнения.



3 Step dim to warm
Od jasné teplé bílé k tlumenému zlatému světlu: Lze stmívat ve třech stupních a současně měnit teplotu barvy vícenásobným stisknutím stávajícího běžného vypínače.

3 Step dim to warm
Od jasnej barwy ciepłej bieli do przytłumionego złotego światła: 3-stopniowe ściemnianie i jednoczesna zmiana temperatury barwy poprzez kilkukrotne naciśnięcie istniejącego, standardowego przełącznika światła.

3 Step dim to warm
От яркого теплого белого до приглушенного золотистого: Одновременное трехступенчатое регулирование яркости и цветовой температуры несколькими нажатиями на стандартный выключатель.

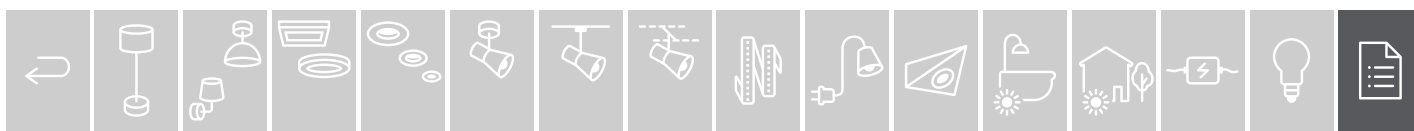

Barva světla podle vašeho přání?
 Jaka barwa światła?
 Какой цвет освещения выбрать?



● extra warm white
1500–2700 K

Extra teple bílé světlo
nebo zlaté světlo je načervenalé, působí jako světlo svíčky a je extrémně útulné!

Bardzo ciepła biel
lub złote światło ma czerwonawy odcień, przypomina światło świecy i jest niezwykle przytulne!

Сверхтеплый белый
или золотистый свет имеет красноватый оттенок, похож на свет свечи и очень уютен!



● warm white
2700–3300 K

Teplé bílé světlo
se podobá přirozenému světlu při západu slunce a má na nás relaxační účinek.

Ciepła biel
przypomina naturalne światło podczas zachodu słońca i działa na nas relaksująco.

Теплый белый свет
похож на естественный свет закатного солнца и оказывает на нас расслабляющее действие.



○ neutral white
3300–5300 K

Neutrální bílé světlo
zajistí „věčné“ osvětlení, velmi vhodné je jak do kuchyně, tak i do koupelny.

Neutralna biel
zapewnia „konkretne” oświetlenie, które doskonale sprawdza się w kuchni, a także w łazience.

Нейтральный белый свет
создает «объективное» освещение, которое хорошо подходит для кухни или ванной комнаты.



● daylight
≥ 5300 K

Bílé denní světlo
odpovídá dennímu světlu v poledne. Světlo s větším podílem modré působí aktivačně a podporuje soustředění. Ideální k osvětlení pracovních oblastí

Białe światło dzienne
jest zbliżone do barwy światła dziennego w południe. Światło o wyższej zawartości barwy niebieskiej działa pobudzająco i wspomaga koncentrację. Idealnie nadaje się do oświetlania miejsc pracy

Дневной белый свет
соответствует дневному свету в обеденное время. Свет с более высокой долей синего цвета оказывает бодрящее действие и способствует концентрации внимания. Идеально подходит для освещения рабочих зон

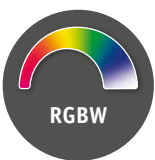

Tunable White: Plynulý výběr bílé barvy světla a svítivosti v rozsahu od teplé bílé až po denní bílou.

White switch: Výběr tří odstínů bílé (teplá, neutrální nebo denní bílá) vícenásobným stisknutím stávajícího běžného vypínače.

RGB: Plynulý výběr z 16 miliónů barevných odstínů,
RGBW: dodatečně s opravdovou teplou bílou, s možností plynulého stmívání.

Tunable White: plynna regulacja białej barwy światła i jasności w zakresie od ciepłej bieli do białego światła dziennego.

White switch: możliwość wyboru jednego z trzech odcieni bieli (ciepła biel, neutralna biel lub białe światło dzienne) poprzez kilkukrotne naciśnięcie istniejącego, standardowego przełącznika światła.

RGB: płynny wybór jednego z 16 mln odcieni,
RGBW: dodatkowo z prawdziwie ciepłą bielą, płynne ściemnianie.

Tunable White: Płynny wybór białego koloru oświetlenia i jasności w diapazone od ciepłego białego do dziennego białego.

White switch: Wybór z trzech odcieni białego (ciepły, neutralny lub dzienny) kilkoma kliknięciami na standardowy wyłącznik.

RGB: Besступенчатый выбор из 16 млн цветных тонов,
RGBW: дополнен натуральным теплым белым, плавное регулирование яркости.



LED namísto halogenové žárovky – výměna u nízkonapěťových lamp (12 V):

Diody LED zamiast halogenów – wymiana niskonapięciowych źródeł światła (12 V):

LED вместо галогенов — замена низковольтных ламп (12 В):

1	2	3
<p>Jaké trafo obsahuje můj systém? W jaki transformator wyposażony jest mój system? Какой трансформатор используется в данной системе?</p>	<p>Chcete žárovky LED a halogeny použít společně? Czy lampy LED i halogenowe mają być zastosowane w sposób mieszany? Нужно ли применять вперемешку галогеновые и светодиодные лампы?</p>	<p>Zjistěte rozsah zatížení (VA) trafa a vyměňte žárovky. Ustalić zakres obciążenia (VA) transformatora i wymienić lampy. Выяснить нагрузочный диапазон (ВА) трансформатора, заменить лампы.</p>

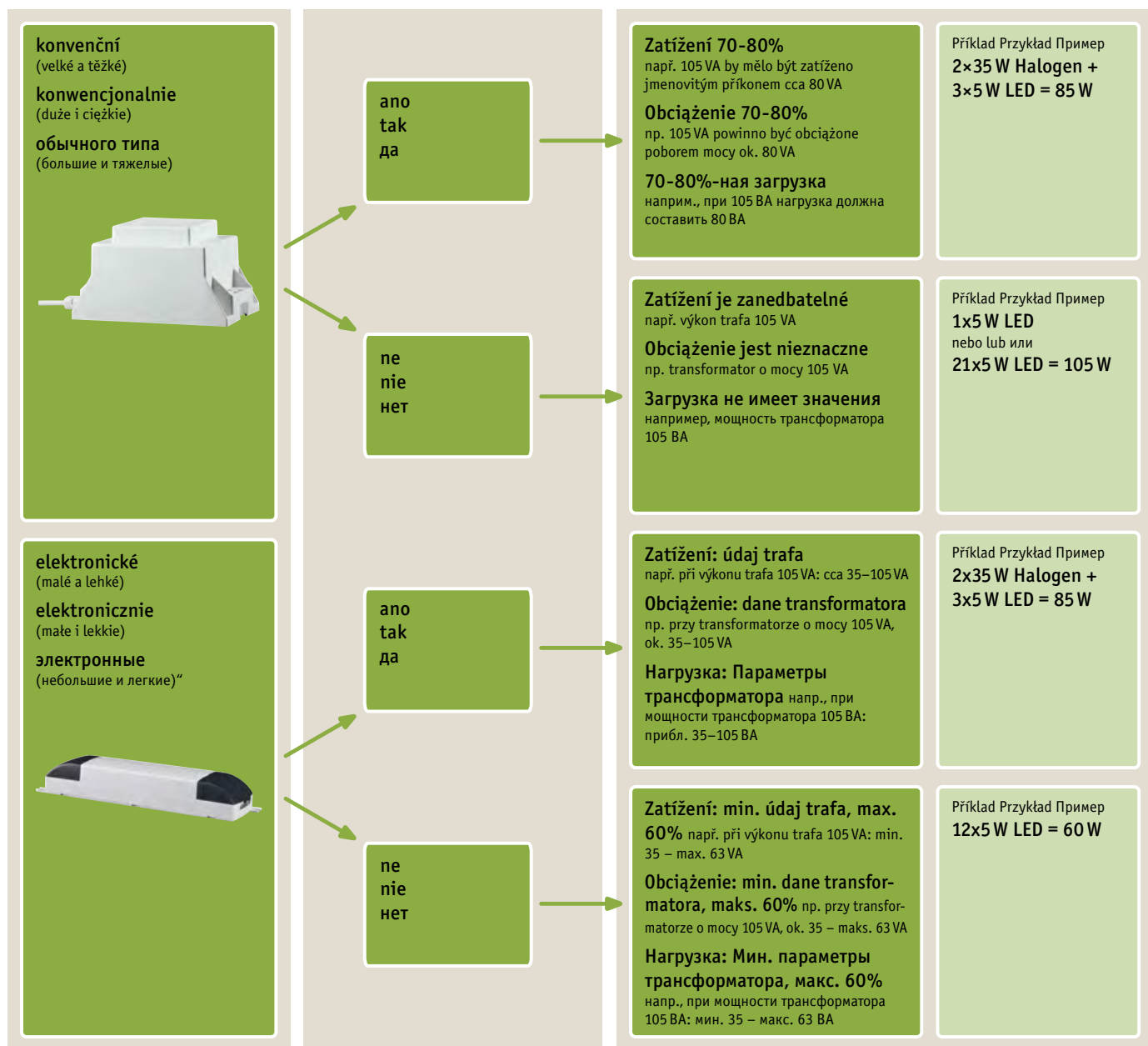

Hodnota 1 VA (Volt-Ampér) při udání výkonu trafa odpovídá 1W (Watt) jmenovitému příkonu žárovek.

Wartość 1 VA (Volt-Ampere) przy wytycznej dla mocy transformatora odpowiada 1 W (Watt) poborowi mocy lamp.

Величина 1 ВА (вольт-ампер) в спецификации для мощности трансформатора соответствует 1 Вт (ватт) энергопотребления ламп.

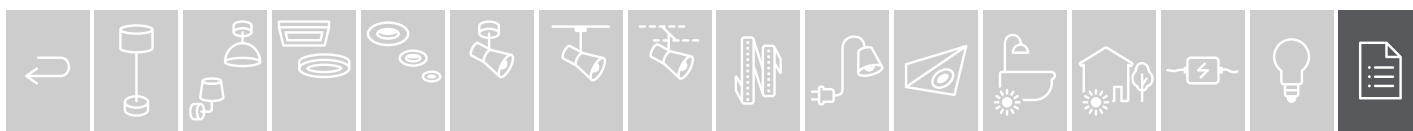

Trafo pro LED: univerzální řešení
 Transformator do LED: uniwersalne rozwiązanie
 Трансформатор для LED: универсальное решение

Pokud nové žárovky LED nedosahují minimálního zatížení trafo, doporučujeme nové elektronické trafo, které zachytí výkon 0-40 Wattů (u LED). Č. výrobku 977.67

Jeśli nowe lampy LED nie osiągną minimalnego obciążenia transformatora, polecamy nowy transformator elektroniczny, który odbiera moc 0-40 Watt (przy LED). Nr art.: 977.67

Если новые светодиодные лампы не достигают минимальной нагрузки трансформатора, рекомендуется воспользоваться новым электронным трансформатором, который покрывает мощность 0-40 Вт (со светодиодами). № артикула 977,67



Označení stmívače
 Oznakowanie ściemniaczy
 Обозначение реостата

Svítlidla, která jsou dodávána bez světelného zdroje a případně bez předřadného přístroje, jsou deklarována např. pomocí „max. 40W“. Pokud jsou tato svítidla stmívatelná, jsou označena pomocí

Možnost stmívání je však závislá na druhu použitých zdrojů světla a případně předřadného přístroje. Další informace naleznete zde:
www.paulmann.com/productdata

V instalaci musí správný stmívač odpovídat správné žárovce, resp. svítlidlu.

Označení (**R, L, C, LED...**) nebo jejich kombinace definují stmívače, trafo a žárovky.

Pro volbu správného stmívače musí souhlasit příslušná označení na stmívači, trafo nebo žárovce.

K LED produktům je zapotřebí LED stmívač buď s fázovým řízením na vzestupné hraně,



nebo na sestupné hraně



(Označení **LED, HV-LED, LEDi**.)

Oprawy oświetleniowe dostarczane bez żarówki i ew. bez statecznika są opatrzone informacją np. „maks. 40 W”. Jeśli oprawy są ściemniane, są opatrzone informacją

Możliwość ściemniania zależy od rodzaju zastosowanej żarówki oraz ewentualnie statecznika. Więcej informacji na ten temat można znaleźć tutaj:
www.paulmann.com/productdata

W każdej instalacji ściemniacz i lampy czy żarówki muszą być odpowiednio dobrane.

Oznaczenia (**R, L, C, LED...**) lub ich kombinacje określają ściemniacze, transformatory i lampy.

Aby wybrać właściwy ściemniacz, odpowiednie oznaczenia na ściemniaczu, transformatorze lub lampie muszą się ze sobą zgadzać.

Do produktów diodowych potrzebny jest ściemniacz LED działający na zasadzie włączania napięcia po przejściu przez zero



albo w chwili przejścia przez zero



(Oznaczenia **LED, HV-LED, LEDi**)

Светильники, поставляемые без ламп или в некоторых случаях без пускорегулирующего аппарата, задекларированы с отметкой, например, «макс. 40 Вт». Светильники с регулируемой яркостью задекларированы с отметкой

Однако яркость зависит от типа используемых ламп и в некоторых случаях от типа пускорегулирующего аппарата. С дополнительной информацией можно ознакомиться по адресу:
www.paulmann.com/productdata

При установке необходимо подобрать к каждой лампе/светильнику подходящий светорегулятор.

Отметки (**R, L, C, LED...**) или их комбинации служат для маркировки светорегуляторов, трансформаторов и ламп.

Для правильного подбора светорегулятора нужно, чтобы соответствующие маркировки на светорегуляторе, трансформаторе или лампе совпадали.

Для изделий со светодиодами требуется светорегулятор со светодиодом, который работает с фазовой отсечкой по ПЕРЕДНЕМУ



или ЗАДНЕМУ





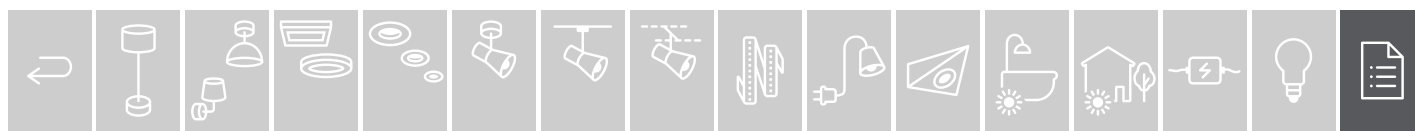

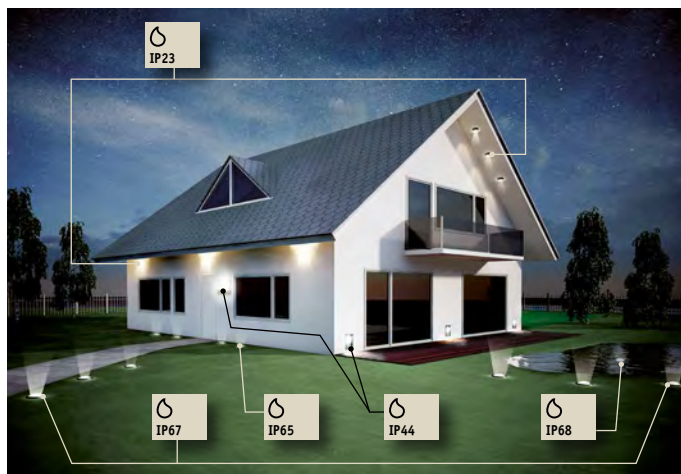
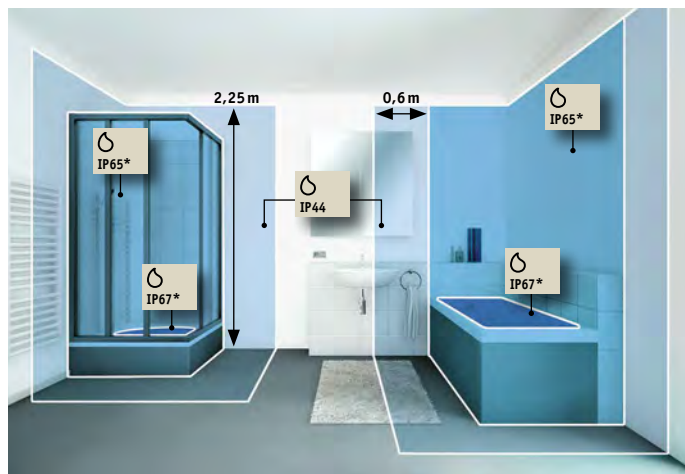

фронту импульса.
 (Маркировка **LED, HV-LED, LEDi**)



Ochranné oblasti Obszary ochronne Зоны защиты



<p> IP68</p>	<p>Chráněné proti trvalému ponoření do vody (* a 12 V/24 V ochranné nízké napětí)</p>	<p>Ochrona przed wodą przy długim zanurzeniu (* i 12 V/24 V niskie napięcie ochronne)</p>	<p>С защитой от постоянного погружения в воду (* и 12 В/24 В безопасное сверхнизкое напряжение)</p>
<p> IP67</p>	<p>Vodotěsné při dočasném ponoření (* a 12 V/24 V ochranné nízké napětí)</p>	<p>Wodoszczelne przy chwilowym zanurzeniu (* i 12 V/24 V niskie napięcie ochronne)</p>	<p>Герметичный при временном погружении в воду (* и 12 В/24 В безопасное сверхнизкое напряжение)</p>
<p> IP65</p>	<p>Chráněno proti proudu vody při přímém vodním paprsku (* a 12 V/24 V ochranné nízké napětí)</p>	<p>Ochrona przed bezpośrednim strumieniem wody (* i 12 V/24 V niskie napięcie ochronne)</p>	<p>С защитой от прямых струй воды (* и 12 В/24 В безопасное сверхнизкое напряжение)</p>
<p> IP44</p>	<p>Chráněno před stříkající vodou</p>	<p>Ochrona przed bryzgami wody</p>	<p>С защитой от водяных брызг</p>
<p> IP23</p>	<p>Chráněno před stříkající vodou</p>	<p>Ochrona przed mgłą wodną</p>	<p>С защитой от распыляемой воды</p>
<p> IP...</p>	<p>Krytí IP platí jen při montáži na strop.</p>	<p>Rodzaj ochrony IP tylko podczas montażu sufitowego.</p>	<p>Тип защиты IP действует только при потолочном монтаже.</p>

D Místnosti s elektrickým zařízením podle DIN VDE 0100 T.701 (oblasti platí do výšky místnosti 2,25 m)

Do stropů se smějí montovat pouze svítidla krytá neodnímatelným sklem nebo napájená ochranným nízkým napětím.

Bezpečnostní zdroj elektrického proudu musí být umístěn mimo vyznačené oblasti, součásti pod proudem musejí být chráněny před možností přímého dotyku. Kable a vodiče do 5 cm pod omítkou: jen kolmé položení a vedení kabelu do zadní strany svítidla.

Země mimo Německo: Přesné rozměry a také odhadované velikosti místností je nutné provést podle místních předpisů pro instalaci vyškoleným elektrikářem.

D Pomieszczenia z instalacjami elektrycznymi wg DIN VDE 0100 T.701 (do 2,25 m wysokości)

Oprawy zamontowane w suficie muszą być osłonięte szybą szklaną lub zasilane niskim napięciem ochronnym.

Bezpieczne źródło prądu musi znajdować się poza zaznaczonymi zakresami, a części przewodzące prąd muszą być zabezpieczone przed bezpośrednim dostępem. Kable i przewody przechodzą do 5 cm pod tynkiem – prostopadle przez przepust kablowy do tylnej strony oprawy.

Kraje inne niż Niemcy: Dokładne wymiary, których trzeba przestrzegać, oraz strefy ochronne musi określić miejscowy wykwalifikowany elektryk zgodnie z krajowymi przepisami dotyczącymi instalacji elektrycznych.

D Помещения с электрооборудованием согласно DIN VDE 0100 T.701 (зоны относятся к помещениям высотой макс. 2,25 м)

В потолок можно встраивать только светильники, которые закрываются плотно встроенным защитным стеклом или рассчитаны на работу с безопасным низким напряжением.

Безопасный источник тока должен находиться за пределами отмеченных зон, а также при наличии защиты от прямого прикосновения к токоведущим частям. Кабель и проводка до 5 см под штукатуркой: только вертикальная прокладка и кабельный ввод с обратной стороны светильника.

Страны, кроме Германии: Точное соблюдение размерности, а также оценка зон освещения осуществляются на месте специалистом-электриком на основании предписаний по монтажу, действующих в соответствующей стране.

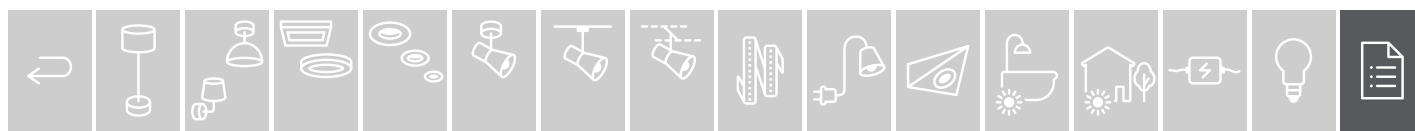

	☰		☰
AR 111	362	Czarne światło	406
Aari	53	Czujnik ruchu	215, 324, 357
Abia	77	Decopipe	391
Ace	272	Delta Profil	233
Adapter E27 - GU10	372	Diamond	374
Adapter E27 - GU11	372	Dilja	18
Adapter E27-GU10	372	DiscLED I	179
Adapter	114, 137, 173	DiscLED II	180
Adaptér	114, 137, 173	Drop	379, 381
Agena	283	Držák žárovek	189
Akzent	403	Duo Profil	231
Aldan	41	Easy Power
Anti Insecta	406	Edge	136
Ardora	55	Edla	21
Argun	57	Elia	21
Arik	47	Esben	19
Адаптер	114, 137, 173	Favia	49
Base	81, 103	Filament	363-369, 376, 380-381, 392
Basic	186	Finja	251
Beam Fifty	253	FixedLED	102
Beam Sixty	253	Flame	320, 329
Beam Thirty	253	FlexLED	225
Belaja	45	Floor Profil 1m	234
Bodové světlo	142, 146, 148-152, 154-157, 183, 259-262, 287	Frame	141
Calla	100-101	Galeria	289
Cameo	288	Garden Spot	333
Cardan	183	Gesa	251
Cardano	118	Globe	288, 311, 379, 381
Chladnice	376	Globus	288, 311, 379, 381
Choose	99	Gutta	48
Clever Connect	258, 263	Halo+	404
Coin	86-88, 93-94, 109-110, 119	Hlásič pohybu	215, 324, 357
Colmar	185	Iben	21
Colorflex	240	Infrarot	407
Comet	185	Infračervená lampa	407
Costella	56	Innershape	387
Cosylyght	406	Jiggle	276
Cover	317	Juwel	403
Cymbal	112	Kabel	188

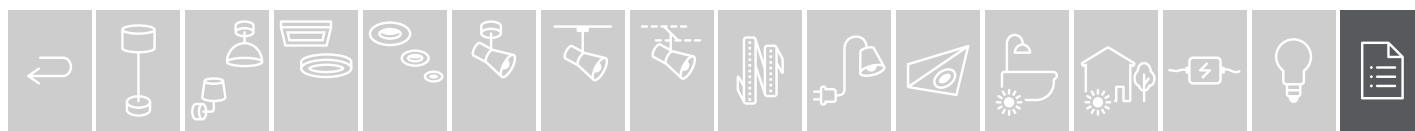



Kapkové žárovky	366	Oprawa	138
Kelt	51	Otočný prvek	188
Klipp Klapp.	270	Outdoor.	298, 301, 303, 306, 311-312, 321-323, 327, 329, 332
Kolejnice	170	PAR38.	375
Koupelnové svítidlo	65, 281, 283-286, 289	PIR-Sensor	215
Kura	18	Panel	68-69, 132
LED Driver	356	Pec.	407
Lampa podczerwona	407	Pendel	146, 162, 164, 166, 173
Lampa punktowa mocowana na zacisk.	250	Pendelleuchten.	23, 42-43
Lampenhalter	189	Pia	53
Lankové špalíky.	189	Piekarnik	407
Leaf	264	Pierścień zabezpieczający	139
Leonis.	281	Pinja.	53
Liao	56	Plattern	266
Linienlampen	377	Plaza	248
Linja	19	Podczerwień	407
Lodówka	376	Pollerleuchte	309
Lunar	76	Power Supply	351
Lustrzana kopuła bańki.	382-385	Powerline II	181
Mac II	182-183	Profil	237-238
MacLED	179	Promo Panel	129
Mari	58	QPAR 111	375
Maszyna do szycia	407	Quadro	136
MaxLED	195-199, 202, 204, 206, 273, 355	Ramos.	47
Maxiflood	362, 375	Reflektor	142, 146, 148-152, 154-157, 183, 259-262, 287
Meli	142	Rotate.	276-277
Menja	19	RoundMac	179
Mobil Strip	245	Rozváděč	314
Moc Transformatora	203, 214, 317, 349-353, 355-356	Růst rostlin	397
Nachtlicht	249	Sabik	47, 282
Napájení	171, 189	Salt	184
Napínací lanko	188	Security	402
Napínací montážní sada	188	Set Mac II	182-183
Narve	20	Set Sheela	184
Noora	53	SimpLED	224, 227-228
Nova.	83-86, 89, 92, 96, 110	Simplo	290
Objímka	138	SmartHome Downlights.	73, 95, 109-110
Obudowa do zabudowy	138	SmartHome Function	196, 207, 222-223
Okrągłe lustro.	385	SmartHome Living room	43, 45, 49, 70, 72

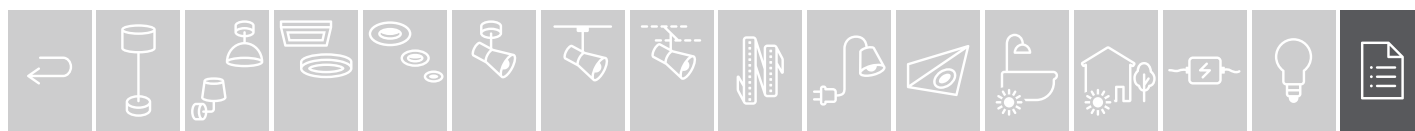



SmartHome Outdoor 315

SmartHome Rail Systems 175

SmartHome Wire Systems. 178

SmartHome 10-11

SmartLight. 277

SnapLED 275

Socket. 114, 138, 189

Spice Salt. 184

Spojka. 171, 260-261

Spot Mac II 182

Spot Sheela 184

Square Profil. 236

Stage 181

Starter 401

Startér 401

Suon. 113

Svítlidlo pro povrchovou montáž 265-267

Svítlidlo pro čtení. 289

Svíčka 406

Swieca migająca 406

System bazowy 180, 186

Szyna 170

TV 405, 407

Taija 340

Teja 143

Tessa 52

Tiril 28

Togo 185

TriX 274

Tube 287, 330

URail 166, 168-172, 174

USB-Strips 243-244

Upínací bodové světlo. 250

Vala 19

Vane 265

VariLine. 170

Verve 288

Vestavěná svítidla 297, 299-300, 304-305, 308, 325-326, 343

WaterLED 229

Whirl 117, 267

Wzrost roślin. 397

YourLED ECO 208

YourLED. 208-209, 211-213, 215-220

Zasilanie 171, 189

Zawieszenie 170, 188

Zed LED 248

Zemní kotvení. 302, 341

Zestaw montażowy napinający 188

Zrcadlo 382-385

Zrcadlová svítidla 289, 291

Zwrotnica 188

Zyli. 287

Základní systém 180, 186

Zápusťná krabice 138

Zásuvka 114, 138, 189

Závěs 146, 162, 164, 166, 170, 173, 188

Závěsné osvětlení 23, 42-43

easyClick2 108

grot do wbicia w ziemię. 302, 341

kablowe. 188

klocek liniowy. 189

lampka do czytania 289

lampy kroplowe. 366

lina napinająca 188

numer domu 324, 340

oprawa do lustra 289, 291

oprawa łazienkowa. 65, 281, 283-286, 289

oprawy do montażu powierzchniowego 265-267

oprawy wbudowywane w podłogę 297, 299-300, 304-305, 308, 325-326, 343

rozdzielacz. 314

rozpěrného kroužku 139

trafem. 203, 214, 317, 349-353, 355-356

Černé světlo 406

Číslo domu 324, 340

Łącznik 171, 260-261

Šicí stroj 407

Базовая система 180, 186

Встраиваемые в пол светильники. 297, 299-300, 304-305, 308, 325-326,

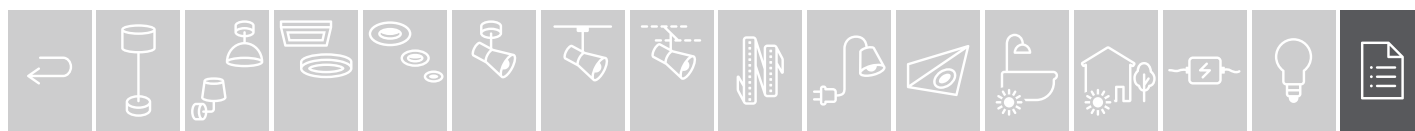







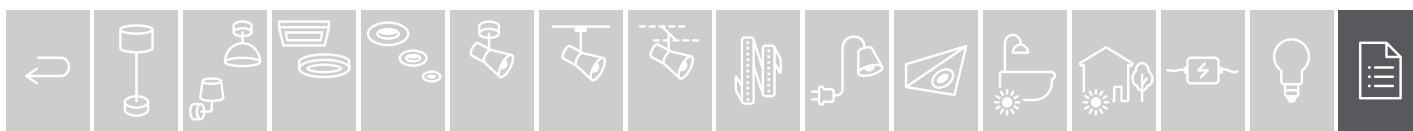

343

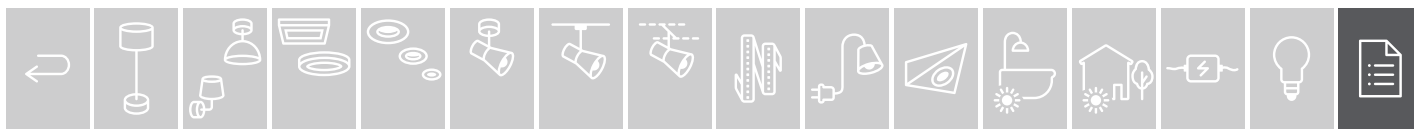
Встраиваемый стакан	138
Грунтовый светильник	302, 341
Датчик движения	215, 324, 357
Держатель лампы	189
Духовка	407
Зеркальная головка.	382-385
Инфракрасная лампа	407
Колодка троса	189
Кольцевое зеркало	385
Лампа с зажимом	250
Лампы с каплевидной колбой	366
Мигающая свеча	406
Монтажный комплект.	188
Надстраиваемый светильник.	265-267
Направляющая	188
Натяжной трос	188
Номер дома	324, 340
Патрон	138
Питание	171, 189
Пламя	320, 329
Подвеска.	170, 188
Подсветка для зеркала.	289, 291
Пружинное стопорное кольцо	139
Развитие растений	397
Распределитель	314
Светильник для ванной комнаты	65, 281, 283-286, 289
Светильник для чтения.	289
Соединитель	171, 260-261
Стартер	401
Точечный светильник.	142, 146, 148-152, 154-157, 183, 259-262, 287
Ультрафиолет.	406
Холодильник	376
Швейная машина	407
Шина	170
кабель	188
трансформатором	203, 214, 317, 349-353, 355-356



	☐		☐		☐		☐		☐		☐
<u>287.29</u>	<u>368</u>	<u>287.79</u>	<u>369</u>	<u>500.02</u>	<u>207</u>	<u>503.83</u>	<u>31</u>	<u>666.98</u>	<u>143</u>	<u>702.56</u>	<u>208</u>
<u>287.32</u>	<u>397</u>	<u>287.84</u>	<u>99</u>	<u>500.03</u>	<u>207</u>	<u>503.85</u>	<u>31</u>	<u>666.99</u>	<u>143</u>	<u>702.57</u>	<u>208</u>
<u>287.33</u>	<u>397</u>	<u>287.85</u>	<u>99</u>	<u>500.04</u>	<u>207</u>	<u>503.86</u>	<u>31</u>	<u>667.00</u>	<u>143</u>	<u>702.61</u>	<u>233</u>
<u>287.34</u>	<u>397</u>	<u>287.86</u>	<u>99</u>	<u>500.05</u>	<u>222</u>	<u>503.87</u>	<u>28</u>	<u>667.01</u>	<u>143</u>	<u>702.62</u>	<u>233</u>
<u>287.35</u>	<u>373</u>	<u>287.87</u>	<u>99</u>	<u>500.16</u>	<u>178</u>	<u>503.88</u>	<u>37</u>	<u>667.02</u>	<u>143</u>	<u>702.63</u>	<u>233</u>
<u>287.36</u>	<u>397</u>	<u>287.88</u>	<u>363</u>	<u>500.17</u>	<u>10</u>	<u>503.89</u>	<u>32</u>	<u>667.03</u>	<u>143</u>	<u>702.64</u>	<u>233</u>
<u>287.37</u>	<u>397</u>	<u>287.89</u>	<u>366</u>	<u>500.18</u>	<u>10</u>	<u>503.90</u>	<u>32</u>	<u>667.04</u>	<u>143</u>	<u>702.65</u>	<u>233</u>
<u>287.38</u>	<u>363</u>	<u>287.92</u>	<u>390</u>	<u>500.38</u>	<u>221</u>	<u>503.91</u>	<u>398</u>	<u>667.05</u>	<u>143</u>	<u>702.66</u>	<u>233</u>
<u>287.39</u>	<u>365</u>	<u>287.93</u>	<u>390</u>	<u>500.39</u>	<u>221</u>	<u>503.92</u>	<u>398</u>	<u>667.10</u>	<u>287</u>	<u>702.67</u>	<u>231</u>
<u>287.42</u>	<u>386</u>	<u>287.94</u>	<u>390</u>	<u>500.43</u>	<u>11</u>	<u>503.93</u>	<u>398</u>	<u>667.11</u>	<u>287</u>	<u>702.68</u>	<u>231</u>
<u>287.43</u>	<u>386</u>	<u>287.95</u>	<u>390</u>	<u>500.44</u>	<u>11</u>	<u>503.94</u>	<u>398</u>	<u>667.12</u>	<u>287</u>	<u>702.69</u>	<u>231</u>
<u>287.44</u>	<u>386</u>	<u>287.96</u>	<u>371</u>	<u>500.45</u>	<u>207</u>	<u>503.95</u>	<u>398</u>	<u>667.13</u>	<u>287</u>	<u>702.70</u>	<u>231</u>
<u>287.45</u>	<u>395</u>	<u>287.97</u>	<u>373</u>	<u>500.46</u>	<u>207</u>	<u>503.96</u>	<u>398</u>	<u>667.17</u>	<u>287</u>	<u>702.72</u>	<u>231</u>
<u>287.46</u>	<u>395</u>	<u>287.98</u>	<u>373</u>	<u>500.47</u>	<u>207</u>	<u>530.00</u>	<u>406</u>	<u>667.18</u>	<u>287</u>	<u>702.74</u>	<u>231</u>
<u>287.51</u>	<u>373</u>	<u>287.99</u>	<u>371</u>	<u>500.48</u>	<u>221</u>	<u>530.03</u>	<u>406</u>	<u>667.19</u>	<u>287</u>	<u>702.75</u>	<u>231</u>
<u>287.52</u>	<u>373</u>	<u>288.00</u>	<u>371</u>	<u>500.49</u>	<u>221</u>	<u>531.00</u>	<u>406</u>	<u>667.43</u>	<u>142</u>	<u>702.82</u>	<u>219</u>
<u>287.53</u>	<u>373</u>	<u>288.01</u>	<u>371</u>	<u>500.50</u>	<u>175</u>	<u>549.27</u>	<u>404</u>	<u>667.44</u>	<u>142</u>	<u>703.17</u>	<u>209</u>
<u>287.54</u>	<u>373</u>	<u>288.06</u>	<u>371</u>	<u>500.51</u>	<u>175</u>	<u>549.28</u>	<u>404</u>	<u>667.45</u>	<u>142</u>	<u>703.18</u>	<u>209</u>
<u>287.55</u>	<u>373</u>	<u>288.11</u>	<u>360</u>	<u>500.67</u>	<u>11</u>	<u>549.29</u>	<u>372</u>	<u>667.46</u>	<u>142</u>	<u>703.19</u>	<u>209</u>
<u>287.56</u>	<u>373</u>	<u>288.13</u>	<u>361</u>	<u>500.80</u>	<u>223</u>	<u>5792</u>	<u>107</u>	<u>667.50</u>	<u>287</u>	<u>703.20</u>	<u>209</u>
<u>287.57</u>	<u>362</u>	<u>288.14</u>	<u>361</u>	<u>500.81</u>	<u>223</u>	<u>5796</u>	<u>107</u>	<u>667.51</u>	<u>287</u>	<u>703.21</u>	<u>209</u>
<u>287.58</u>	<u>362</u>	<u>288.15</u>	<u>368</u>	<u>500.82</u>	<u>73</u>	<u>590.70</u>	<u>406</u>	<u>667.52</u>	<u>287</u>	<u>703.22</u>	<u>209</u>
<u>287.59</u>	<u>362</u>	<u>288.16</u>	<u>368</u>	<u>500.83</u>	<u>73</u>	<u>591.70</u>	<u>406</u>	<u>701.74</u>	<u>147, 187</u>	<u>703.34</u>	<u>219</u>
<u>287.60</u>	<u>364</u>	<u>288.18</u>	<u>361</u>	<u>500.84</u>	<u>73</u>	<u>600.04</u>	<u>147, 187</u>	<u>701.99</u>	<u>214, 352</u>	<u>703.50</u>	<u>284</u>
<u>287.61</u>	<u>366</u>	<u>288.19</u>	<u>371</u>	<u>500.85</u>	<u>73</u>	<u>600.07</u>	<u>147, 187</u>	<u>702.00</u>	<u>214, 352</u>	<u>703.54</u>	<u>283</u>
<u>287.62</u>	<u>368</u>	<u>288.20</u>	<u>371</u>	<u>500.86</u>	<u>73</u>	<u>600.11</u>	<u>147, 187</u>	<u>702.01</u>	<u>214, 352</u>	<u>703.98</u>	<u>274</u>
<u>287.63</u>	<u>387</u>	<u>288.21</u>	<u>361</u>	<u>500.87</u>	<u>73</u>	<u>600.12</u>	<u>147, 187</u>	<u>702.02</u>	<u>212</u>	<u>704.09</u>	<u>234</u>
<u>287.64</u>	<u>387</u>	<u>288.22</u>	<u>361</u>	<u>501.07</u>	<u>178</u>	<u>600.15</u>	<u>147, 187</u>	<u>702.03</u>	<u>219</u>	<u>704.10</u>	<u>234</u>
<u>287.65</u>	<u>387</u>	<u>288.24</u>	<u>361</u>	<u>501.09</u>	<u>178</u>	<u>600.55</u>	<u>147, 187</u>	<u>702.04</u>	<u>218</u>	<u>704.17</u>	<u>229</u>
<u>287.66</u>	<u>387</u>	<u>3725</u>	<u>129</u>	<u>501.13</u>	<u>178</u>	<u>603.26</u>	<u>147, 187</u>	<u>702.08</u>	<u>209</u>	<u>704.18</u>	<u>229</u>
<u>287.68</u>	<u>387</u>	<u>3726</u>	<u>129</u>	<u>501.22</u>	<u>399</u>	<u>603.49</u>	<u>147, 187</u>	<u>702.09</u>	<u>209</u>	<u>704.19</u>	<u>229</u>
<u>287.69</u>	<u>387</u>	<u>3980</u>	<u>180</u>	<u>501.23</u>	<u>399</u>	<u>603.50</u>	<u>147, 187</u>	<u>702.10</u>	<u>209</u>	<u>704.28</u>	<u>208</u>
<u>287.70</u>	<u>386</u>	<u>3981</u>	<u>180</u>	<u>501.24</u>	<u>399</u>	<u>603.51</u>	<u>147, 187</u>	<u>702.15</u>	<u>218</u>	<u>704.29</u>	<u>208</u>
<u>287.71</u>	<u>396</u>	<u>404000125</u>	<u>139</u>	<u>501.25</u>	<u>399</u>	<u>603.52</u>	<u>147, 187</u>	<u>702.21</u>	<u>231</u>	<u>704.30</u>	<u>208</u>
<u>287.72</u>	<u>396</u>	<u>404000752</u>	<u>139</u>	<u>501.26</u>	<u>399</u>	<u>666.38</u>	<u>141</u>	<u>702.45</u>	<u>248</u>	<u>704.39</u>	<u>235</u>
<u>287.73</u>	<u>396</u>	<u>404000753</u>	<u>139</u>	<u>501.27</u>	<u>399</u>	<u>666.39</u>	<u>141</u>	<u>702.47</u>	<u>220</u>	<u>704.40</u>	<u>235</u>
<u>287.74</u>	<u>396</u>	<u>404001963</u>	<u>139</u>	<u>501.28</u>	<u>399</u>	<u>666.40</u>	<u>141</u>	<u>702.51</u>	<u>218</u>	<u>704.41</u>	<u>235</u>
<u>287.75</u>	<u>360</u>	<u>444.08</u>	<u>406</u>	<u>501.29</u>	<u>399</u>	<u>666.41</u>	<u>141</u>	<u>702.52</u>	<u>208</u>	<u>704.42</u>	<u>235</u>
<u>287.76</u>	<u>367</u>	<u>449.08</u>	<u>406</u>	<u>501.30</u>	<u>399</u>	<u>666.87</u>	<u>142</u>	<u>702.53</u>	<u>208</u>	<u>704.51</u>	<u>215, 357</u>
<u>287.77</u>	<u>363</u>	<u>460.60</u>	<u>406</u>	<u>503.81</u>	<u>31</u>	<u>666.88</u>	<u>142</u>	<u>702.54</u>	<u>208</u>	<u>704.53</u>	<u>231</u>
<u>287.78</u>	<u>365</u>	<u>500.01</u>	<u>10</u>	<u>503.82</u>	<u>31</u>	<u>666.89</u>	<u>142</u>	<u>702.55</u>	<u>208</u>	<u>704.55</u>	<u>244</u>



											
704.56	244	705.79	196	706.48	76	707.90	65	708.90	288	709.41	71
704.58	208	705.80	196	706.49	76	707.91	65	708.91	288	709.42	56
704.59	208	705.81	196	706.50	76	707.92	65	708.95	288	709.45	56
704.60	208	705.82	196	706.51	76	707.93	65	708.99	77	709.46	47, 282
704.61	213	705.85	199	706.52	76	707.96	65	709.00	77	709.47	47, 282
704.63	284	705.86	199	706.53	76	708.09	236	709.03	56	709.48	283
704.64	284	705.88	199	706.54	76	708.10	236	709.04	56	709.51	58
704.68	289	705.89	199	706.55	76	708.27	196	709.06	55	709.52	58
704.70	285	705.92	209	706.56	76	708.28	196	709.07	196	709.54	210
704.80	226	705.93	209	706.63	197	708.29	196	709.08	196	709.55	210
704.81	226	705.94	209	706.64	197	708.30	196	709.09	226	709.56	210
704.86	220	705.99	219	706.65	197	708.39	283	709.10	216	709.59	219
704.88	219	706.04	196	706.66	197	708.55	237	709.11	213	709.61	216
704.89	219	706.05	196	706.67	197	708.56	237	709.12	212	709.62	201
704.90	219	706.06	274	706.68	197	708.58	238	709.13	216	709.63	201
704.98	275	706.12	274	706.69	199	708.59	238	709.14	217	709.64	201
705.10	211	706.13	274	706.70	199	708.60	239	709.15	217	709.65	201
705.12	211	706.14	274	706.71	199	708.61	239	709.16	217	709.66	201
705.13	224	706.15	202	706.72	199	708.62	237	709.17	218	709.67	201
705.14	224	706.16	202	706.75	199	708.63	237	709.18	218	709.68	241
705.15	224	706.17	202	706.76	199	708.64	71	709.19	202	709.69	241
705.16	204	706.18	202	706.83	206	708.65	71	709.20	47	709.70	242
705.17	236	706.19	206	706.96	226	708.66	71	709.21	47	709.71	242
705.18	236	706.23	197	706.97	226	708.67	71	709.22	52	709.72	242
705.19	231	706.24	197	707.00	245	708.68	71	709.23	52	709.73	242
705.20	231	706.27	197	707.01	245	708.69	71	709.24	52	709.74	205
705.57	240	706.28	197	707.02	245	708.70	71	709.25	50	709.75	205
705.58	240	706.30	197	707.05	244	708.71	71	709.26	48	709.76	204, 355
705.59	238	706.34	197	707.06	244	708.72	71	709.27	48	709.80	281
705.60	238	706.35	276	707.09	273	708.73	71	709.28	50	709.81	281
705.61	240	706.36	276	707.10	273	708.74	280	709.29	48	709.82	77
705.62	240	706.37	277	707.11	273	708.75	279	709.30	48	709.83	77
705.63	240	706.38	277	707.12	273	708.76	280	709.31	49	709.84	77
705.64	240	706.39	277	707.13	273	708.78	285	709.33	71	709.85	77
705.68	199	706.41	76	707.14	273	708.79	285	709.34	71	749.95	248
705.69	199	706.42	76	707.22	281	708.80	290	709.35	71	770.10	53
705.74	202	706.43	76	707.24	281	708.81	290	709.36	71	770.55	53
705.75	202	706.44	76	707.26	215	708.82	280	709.37	71	770.56	53
705.76	202	706.45	76	707.27	215	708.83	280	709.38	71	770.57	53
705.77	196	706.46	76	707.76	272	708.85	243	709.39	71	770.58	53
705.78	196	706.47	76	707.77	272	708.86	243	709.40	71	770.59	53

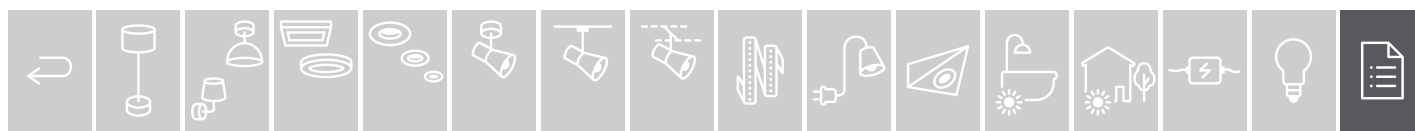

	☐		☐		☐		☐		☐		☐
789.13	61	796.22	38	796.93	43	797.51	34	798.19	69	798.72	195
789.14	61	796.23	39	796.94	43	797.53	288	798.20	69	798.73	195
789.15	62	796.24	39	796.96	49	797.54	288	798.21	69	798.74	195
789.16	64	796.25	39	796.97	49	797.55	18	798.22	69	798.75	195
789.17	63	796.26	38	796.99	28	797.56	18	798.23	69	798.76	195
789.18	63	796.28	28	797.00	28	797.57	16	798.24	68	798.77	195
789.19	64	796.29	28	797.07	47	797.58	16	798.25	68	798.78	195
789.20	62	796.33	25	797.08	57	797.59	16	798.26	68	798.79	195
789.55	227	796.34	24	797.09	57	797.60	16	798.27	68	798.80	195
789.56	227	796.35	25	797.10	57	797.61	16	798.28	203	798.81	195
789.57	227	796.36	24	797.11	57	797.62	16	798.29	203	798.82	195
789.58	227	796.37	23	797.12	286	797.89	75	798.30	204, 355	798.83	195
789.59	227	796.40	23	797.13	286	797.90	75	798.31	204, 355	800.11	405
789.60	227	796.44	28	797.14	286	797.91	75	798.32	353	800.12	405
789.61	225	796.46	24	797.15	286	797.92	75	798.34	353	800.13	405
789.62	225	796.50	23	797.16	286	797.93	75	798.35	203	800.15	405
789.63	225	796.51	27	797.17	41	797.94	75	798.37	203, 355	800.30	404
789.64	225	796.52	27	797.18	41	797.95	75	798.38	198	800.31	404
789.65	225	796.53	27	797.19	41	797.96	75	798.39	281	800.32	404
789.66	225	796.54	27	797.20	41	797.97	206	798.40	206	800.33	404
789.67	245	796.55	27	797.21	45	797.98	75	798.41	206	800.40	404
789.72	228	796.56	29	797.22	45	797.99	75	798.52	194	800.41	404
789.73	228	796.57	29	797.24	20	798.00	75	798.53	194	800.42	404
789.74	228	796.58	29	797.25	19	798.01	75	798.54	194	800.59	404
789.75	228	796.60	29	797.28	18	798.02	75	798.55	194	800.60	404
789.76	228	796.61	35	797.30	18	798.03	75	798.56	194	800.62	404
789.77	228	796.63	38	797.33	19	798.04	72	798.57	194	800.63	404
789.78	228	796.64	23	797.34	51	798.05	72	798.58	194	808.10	407
789.79	228	796.65	39	797.35	51	798.06	72	798.59	194	810.10	405, 407
789.80	228	796.66	325	797.36	21	798.07	72	798.60	194	820.10	407
796.00	34	796.70	325	797.39	21	798.08	70	798.61	194	820.11	407
796.01	35	796.74	322	797.40	21	798.09	70	798.62	194	820.20	407
796.09	34	796.75	322	797.42	19	798.10	70	798.63	194	820.40	407
796.12	34	796.77	322	797.43	19	798.11	60	798.64	194	829.66	407
796.14	34	796.82	30	797.44	23	798.12	60	798.65	194	829.77	407
796.15	35	796.84	26	797.45	23	798.13	202	798.66	194	831.43	403
796.16	37	796.85	26	797.46	17	798.14	199	798.67	194	831.44	403
796.17	38	796.86	26	797.47	17	798.15	42	798.68	195	831.45	403
796.18	37	796.87	26	797.48	17	798.16	69	798.69	195	831.46	403
796.19	37	796.90	30	797.49	17	798.17	69	798.70	195	831.47	403
796.21	37	796.91	30	797.50	35	798.18	69	798.71	195	831.48	403

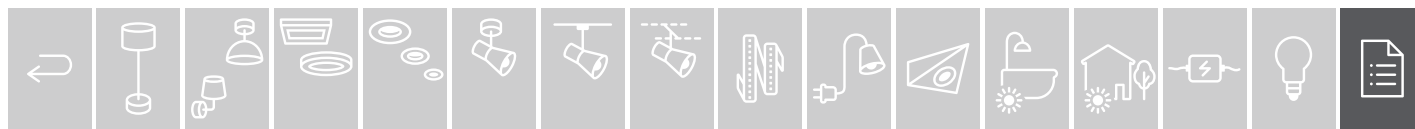

	☐		☐		☐		☐		☐		☐
832.09	403	920.58	132	924.91	249	929.35	130	929.79	83	930.56	126
832.44	402	920.59	132	924.92	249	929.36	130	929.80	83	930.60	126
832.45	402	920.60	132	924.93	249	929.37	130	929.81	83	930.57	126
832.46	402	920.62	132	924.94	249	929.38	130	929.82	83	930.58	126
832.47	402	920.64	132	924.95	249	929.39	130	929.83	83	930.59	126
832.66	403	920.65	132	924.96	137	929.40	130	929.84	83	930.61	122
833.14	403	920.66	132	924.97	137	929.43	131	929.85	102	930.62	122
833.82	402	920.68	132	924.98	137	929.44	131	929.86	102	930.63	122
833.83	402	920.70	132	924.99	137	929.45	131	929.87	109	930.64	122
833.84	402	920.71	132	925.35	117	929.46	131	929.88	109	930.65	122
833.85	402	920.72	132	925.43	117	929.47	131	929.89	127	930.66	122
833.86	402	920.74	132	928.97	89	929.48	131	929.90	127	930.67	122
838.24	402	920.80	132	928.98	89	929.49	131	929.91	127	930.68	122
838.26	403	923.87	121	928.99	89	929.50	131	929.92	127	933.90	103
884.24	401	923.88	121	929.00	89	929.51	131	929.93	127	933.91	103
884.40	400	923.89	121	929.01	91	929.52	131	929.94	127	933.92	103
884.45	400	923.90	121	929.02	91	929.53	131	930.31	125	933.93	103
884.46	400	923.91	121	929.03	90	929.54	131	930.32	125	933.99	103
884.47	400	923.92	121	929.04	90	929.56	102	930.33	125	934.00	103
884.48	400	923.93	121	929.05	118	929.57	102	930.34	125	934.01	111
884.84	401	923.94	121	929.06	118	929.58	95	930.35	125	934.02	111
885.08	401	923.95	121	929.07	117	929.59	95	930.36	125	934.03	111
885.13	401	923.96	121	929.08	117	929.60	109	930.37	125	934.04	111
885.15	401	923.97	121	929.09	116	929.61	95	930.38	125	934.05	111
885.19	401	923.98	121	929.10	116	929.62	95	930.39	125	934.06	111
885.20	401	924.75	99	929.11	115	929.63	110	930.40	125	934.07	111
885.21	401	924.76	99	929.12	115	929.64	95	930.41	125	934.08	111
885.36	401	924.77	99	929.13	115	929.65	95	930.42	125	934.09	111
885.41	401	924.78	99	929.14	115	929.66	110	930.43	128	934.10	111
885.44	401	924.79	99	929.15	116	929.67	109	930.44	128	934.11	81
885.45	401	924.80	99	929.16	116	929.68	109	930.45	128	934.12	81
885.49	401	924.81	99	929.17	117	929.69	109	930.46	128	934.13	81
885.50	401	924.82	99	929.22	134	929.70	97	930.47	128	934.14	81
885.53	401	924.83	99	929.23	134	929.71	97	930.48	128	934.15	112
885.54	401	924.84	99	929.24	134	929.72	97	930.49	126	934.16	112
885.58	401	924.85	99	929.25	134	929.73	97	930.50	126	934.17	112
885.60	401	924.86	99	929.26	135	929.74	97	930.51	126	934.18	112
885.61	401	924.87	99	929.27	135	929.75	97	930.52	126	934.19	112
885.62	401	924.88	99	929.28	135	929.76	110	930.53	126	934.20	81
885.63	401	924.89	99	929.33	130	929.77	83	930.54	126	934.21	81
920.32	265	924.90	99	929.34	130	929.78	83	930.55	126	934.22	81

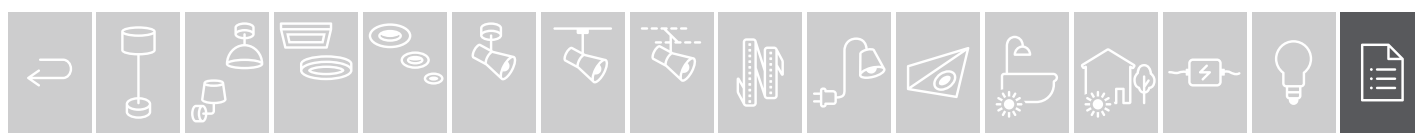

<u>934.23</u>	<u>81</u>	<u>934.64</u>	<u>82</u>	<u>935.62</u>	<u>264</u>	<u>936.91</u>	<u>114</u>	<u>939.01</u>	<u>87</u>	<u>939.97</u>	<u>303</u>
<u>934.24</u>	<u>81</u>	<u>934.65</u>	<u>82</u>	<u>935.63</u>	<u>266</u>	<u>936.92</u>	<u>299</u>	<u>939.02</u>	<u>86</u>	<u>939.99</u>	<u>315</u>
<u>934.25</u>	<u>81</u>	<u>934.66</u>	<u>82</u>	<u>935.64</u>	<u>265</u>	<u>936.94</u>	<u>301</u>	<u>939.03</u>	<u>86</u>	<u>940.03</u>	<u>186</u>
<u>934.26</u>	<u>81</u>	<u>934.67</u>	<u>82</u>	<u>935.66</u>	<u>266</u>	<u>936.95</u>	<u>301</u>	<u>939.04</u>	<u>317</u>	<u>940.80</u>	<u>181</u>
<u>934.27</u>	<u>81</u>	<u>934.68</u>	<u>82</u>	<u>935.67</u>	<u>266</u>	<u>936.96</u>	<u>297</u>	<u>939.07</u>	<u>305</u>	<u>940.88</u>	<u>179</u>
<u>934.28</u>	<u>82</u>	<u>934.69</u>	<u>82</u>	<u>935.72</u>	<u>267</u>	<u>936.97</u>	<u>300</u>	<u>939.08</u>	<u>305</u>	<u>940.89</u>	<u>179</u>
<u>934.29</u>	<u>82</u>	<u>934.70</u>	<u>82</u>	<u>935.83</u>	<u>265</u>	<u>937.30</u>	<u>108</u>	<u>939.14</u>	<u>309</u>	<u>940.90</u>	<u>179</u>
<u>934.30</u>	<u>82</u>	<u>934.71</u>	<u>82</u>	<u>935.86</u>	<u>269</u>	<u>937.31</u>	<u>108</u>	<u>939.15</u>	<u>309</u>	<u>940.96</u>	<u>180</u>
<u>934.31</u>	<u>82</u>	<u>934.72</u>	<u>82</u>	<u>936.31</u>	<u>104</u>	<u>937.40</u>	<u>133</u>	<u>939.17</u>	<u>308</u>	<u>941.05</u>	<u>179</u>
<u>934.32</u>	<u>82</u>	<u>934.73</u>	<u>82</u>	<u>936.32</u>	<u>104</u>	<u>937.41</u>	<u>133</u>	<u>939.20</u>	<u>308</u>	<u>941.06</u>	<u>179</u>
<u>934.33</u>	<u>82</u>	<u>934.74</u>	<u>82</u>	<u>936.33</u>	<u>104</u>	<u>937.42</u>	<u>133</u>	<u>939.21</u>	<u>307</u>	<u>941.07</u>	<u>179</u>
<u>934.34</u>	<u>82</u>	<u>934.75</u>	<u>83</u>	<u>936.39</u>	<u>104</u>	<u>937.43</u>	<u>133</u>	<u>939.22</u>	<u>307</u>	<u>941.08</u>	<u>179</u>
<u>934.35</u>	<u>82</u>	<u>934.76</u>	<u>83</u>	<u>936.40</u>	<u>104</u>	<u>937.51</u>	<u>333</u>	<u>939.23</u>	<u>303</u>	<u>941.09</u>	<u>179</u>
<u>934.36</u>	<u>82</u>	<u>934.77</u>	<u>83</u>	<u>936.41</u>	<u>104</u>	<u>937.53</u>	<u>136</u>	<u>939.24</u>	<u>303</u>	<u>941.10</u>	<u>180</u>
<u>934.37</u>	<u>82</u>	<u>934.78</u>	<u>83</u>	<u>936.61</u>	<u>89</u>	<u>937.61</u>	<u>139</u>	<u>939.26</u>	<u>314</u>	<u>941.19</u>	<u>321</u>
<u>934.38</u>	<u>82</u>	<u>934.79</u>	<u>83</u>	<u>936.62</u>	<u>89</u>	<u>937.62</u>	<u>139</u>	<u>939.27</u>	<u>314</u>	<u>941.31</u>	<u>184</u>
<u>934.39</u>	<u>83</u>	<u>934.80</u>	<u>83</u>	<u>936.63</u>	<u>90</u>	<u>937.64</u>	<u>341</u>	<u>939.28</u>	<u>315</u>	<u>941.32</u>	<u>182</u>
<u>934.40</u>	<u>83</u>	<u>934.81</u>	<u>83</u>	<u>936.64</u>	<u>90</u>	<u>937.65</u>	<u>340</u>	<u>939.29</u>	<u>314</u>	<u>941.33</u>	<u>182</u>
<u>934.41</u>	<u>83</u>	<u>934.82</u>	<u>84</u>	<u>936.66</u>	<u>110</u>	<u>937.74</u>	<u>343</u>	<u>939.30</u>	<u>315</u>	<u>941.34</u>	<u>183</u>
<u>934.42</u>	<u>83</u>	<u>934.83</u>	<u>84</u>	<u>936.67</u>	<u>114</u>	<u>937.75</u>	<u>343</u>	<u>939.31</u>	<u>315</u>	<u>941.35</u>	<u>182</u>
<u>934.43</u>	<u>83</u>	<u>934.84</u>	<u>84</u>	<u>936.68</u>	<u>114</u>	<u>937.88</u>	<u>326</u>	<u>939.34</u>	<u>302</u>	<u>941.36</u>	<u>184</u>
<u>934.44</u>	<u>83</u>	<u>934.85</u>	<u>84</u>	<u>936.69</u>	<u>114</u>	<u>938.06</u>	<u>139</u>	<u>939.42</u>	<u>88</u>	<u>941.37</u>	<u>183</u>
<u>934.45</u>	<u>83</u>	<u>934.86</u>	<u>84</u>	<u>936.70</u>	<u>101</u>	<u>938.10</u>	<u>138</u>	<u>939.43</u>	<u>88</u>	<u>941.38</u>	<u>185</u>
<u>934.46</u>	<u>84</u>	<u>934.87</u>	<u>84</u>	<u>936.71</u>	<u>92</u>	<u>938.69</u>	<u>87</u>	<u>939.44</u>	<u>88</u>	<u>941.39</u>	<u>184</u>
<u>934.47</u>	<u>84</u>	<u>934.88</u>	<u>84</u>	<u>936.72</u>	<u>92</u>	<u>938.70</u>	<u>87</u>	<u>939.45</u>	<u>88</u>	<u>941.41</u>	<u>186</u>
<u>934.48</u>	<u>84</u>	<u>934.89</u>	<u>84</u>	<u>936.73</u>	<u>92</u>	<u>938.71</u>	<u>87</u>	<u>939.46</u>	<u>88</u>	<u>941.43</u>	<u>185</u>
<u>934.49</u>	<u>84</u>	<u>934.90</u>	<u>84</u>	<u>936.74</u>	<u>92</u>	<u>938.72</u>	<u>87</u>	<u>939.47</u>	<u>88</u>	<u>941.44</u>	<u>183</u>
<u>934.50</u>	<u>84</u>	<u>934.91</u>	<u>84</u>	<u>936.75</u>	<u>92</u>	<u>938.73</u>	<u>87</u>	<u>939.48</u>	<u>110</u>	<u>941.45</u>	<u>184</u>
<u>934.51</u>	<u>84</u>	<u>934.92</u>	<u>84</u>	<u>936.76</u>	<u>92</u>	<u>938.74</u>	<u>87</u>	<u>939.49</u>	<u>300</u>	<u>941.46</u>	<u>185</u>
<u>934.52</u>	<u>84</u>	<u>934.93</u>	<u>85</u>	<u>936.77</u>	<u>86</u>	<u>938.75</u>	<u>86</u>	<u>939.51</u>	<u>304</u>	<u>941.47</u>	<u>185</u>
<u>934.53</u>	<u>84</u>	<u>934.94</u>	<u>85</u>	<u>936.78</u>	<u>86</u>	<u>938.76</u>	<u>86</u>	<u>939.53</u>	<u>304</u>	<u>941.48</u>	<u>183</u>
<u>934.54</u>	<u>84</u>	<u>934.95</u>	<u>85</u>	<u>936.79</u>	<u>86</u>	<u>938.77</u>	<u>86</u>	<u>939.67</u>	<u>119</u>	<u>941.52</u>	<u>182</u>
<u>934.55</u>	<u>84</u>	<u>934.96</u>	<u>85</u>	<u>936.80</u>	<u>86</u>	<u>938.78</u>	<u>86</u>	<u>939.68</u>	<u>119</u>	<u>941.53</u>	<u>183</u>
<u>934.56</u>	<u>84</u>	<u>934.97</u>	<u>85</u>	<u>936.81</u>	<u>94</u>	<u>938.79</u>	<u>86</u>	<u>939.69</u>	<u>119</u>	<u>941.54</u>	<u>298</u>
<u>934.57</u>	<u>85</u>	<u>934.98</u>	<u>85</u>	<u>936.82</u>	<u>94</u>	<u>938.80</u>	<u>86</u>	<u>939.70</u>	<u>119</u>	<u>941.56</u>	<u>298</u>
<u>934.58</u>	<u>85</u>	<u>934.99</u>	<u>85</u>	<u>936.83</u>	<u>94</u>	<u>938.81</u>	<u>93</u>	<u>939.72</u>	<u>119</u>	<u>941.65</u>	<u>312</u>
<u>934.59</u>	<u>85</u>	<u>935.52</u>	<u>268</u>	<u>936.84</u>	<u>94</u>	<u>938.82</u>	<u>93</u>	<u>939.83</u>	<u>119</u>	<u>941.66</u>	<u>347</u>
<u>934.60</u>	<u>85</u>	<u>935.53</u>	<u>268</u>	<u>936.85</u>	<u>94</u>	<u>938.83</u>	<u>93</u>	<u>939.84</u>	<u>119</u>	<u>941.69</u>	<u>347</u>
<u>934.61</u>	<u>85</u>	<u>935.54</u>	<u>268</u>	<u>936.86</u>	<u>94</u>	<u>938.85</u>	<u>110</u>	<u>939.92</u>	<u>328</u>	<u>941.75</u>	<u>311</u>
<u>934.62</u>	<u>85</u>	<u>935.55</u>	<u>268</u>	<u>936.89</u>	<u>297</u>	<u>938.95</u>	<u>87</u>	<u>939.93</u>	<u>328</u>	<u>941.76</u>	<u>311</u>
<u>934.63</u>	<u>85</u>	<u>935.61</u>	<u>264</u>	<u>936.90</u>	<u>109</u>	<u>939.00</u>	<u>87</u>	<u>939.94</u>	<u>314</u>	<u>941.77</u>	<u>311</u>

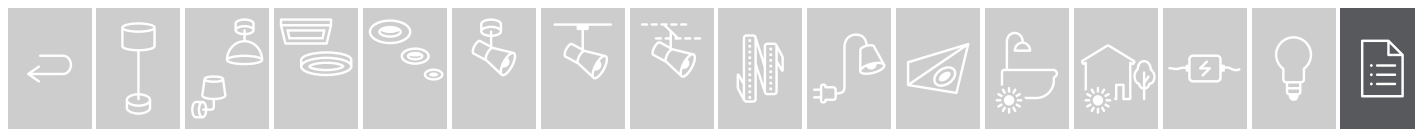

	☐		☐		☐		☐		☐		☐
941.78	311	942.56	324	943.09	341	949.73	161	953.30	156	954.32	250
941.79	311	942.57	324	943.10	340	949.74	161	953.31	156	954.36	166
941.80	312	942.60	335	943.11	340	949.75	161	953.33	156	954.37	166
941.81	312	942.61	335	943.12	310	949.79	148	953.35	157	954.38	167
941.82	312	942.62	335	943.21	310	949.98	164	953.36	157	954.40	167
941.84	312	942.63	340	943.22	310	950.16	170	953.37	158	954.42	167
941.85	312	942.64	339	943.23	310	950.73	174	953.38	158	954.44	167
941.86	330	942.65	339	943.25	320	950.86	170	953.39	158	954.45	167
941.87	321	942.67	345	943.26	320	951.26	170	953.42	158	954.46	149
941.88	321	942.68	311	943.27	320	951.36	171	953.43	158	954.47	149
941.89	329	942.69	311	943.28	320	951.40	171	953.44	158	954.50	165
941.90	329	942.74	304	943.29	320	951.49	170	953.51	167	954.51	164
941.91	313	942.75	299	943.30	320	951.54	157	953.52	167	954.55	151
942.00	181	942.78	336	943.31	329	951.55	157	953.54	167	954.56	151
942.01	181	942.79	337	943.36	325	951.77	163	953.55	147, 187	954.57	163
942.08	346	942.80	337	943.37	325	951.82	146	953.56	147, 187	954.58	163
942.09	303	942.81	332	943.63	326	951.83	146	953.57	147, 187	954.59	157
942.10	345	942.82	332	943.64	326	951.85	146	953.58	147, 187	954.61	157
942.13	323	942.83	302	943.65	326	951.86	146	953.59	147, 187	954.62	157
942.15	313	942.84	295	943.66	326	952.00	161	953.62	155	954.63	156
942.16	313	942.85	302	943.82	323	952.69	153	953.63	155	954.65	167
942.27	306	942.86	296	943.83	323	952.70	153	953.73	149	954.66	167
942.28	306	942.87	346	943.84	327	952.71	153	953.74	149	954.69	148
942.33	339	942.88	346	943.85	327	952.72	153	953.79	123	954.71	151
942.34	339	942.90	183	943.86	327	952.73	154	953.80	123	954.73	151
942.38	342	942.91	183	943.90	328	952.82	172	953.81	123	954.74	151
942.39	342	942.92	96	943.91	331	952.83	154	953.82	123	954.77	168
942.41	302	942.93	96	943.92	331	952.91	153	953.84	124	954.78	168
942.42	295	942.94	96	943.93	331	952.92	153	953.85	124	954.79	168
942.43	336	942.95	96	943.96	331	952.93	153	953.86	124	954.80	168
942.44	336	942.96	96	943.97	331	952.94	174	953.87	124	954.83	169
942.45	336	942.97	96	943.98	331	952.96	174	953.88	340	954.85	168
942.46	338	942.98	96	944.52	327	953.09	160	954.23	247	954.86	168
942.47	338	942.99	96	944.53	327	953.15	160	954.24	247	954.90	165
942.49	338	943.00	96	944.54	327	953.16	160	954.25	251	954.92	167
942.50	337	943.01	96	944.71	84	953.19	159	954.26	251	954.93	147, 187
942.51	337	943.02	96	944.72	84	953.20	159	954.27	252	954.94	173
942.52	337	943.03	96	944.73	85	953.25	171	954.28	252	954.95	173
942.53	337	943.04	96	944.74	85	953.26	171	954.29	252	954.96	170
942.54	324	943.05	96	949.71	162	953.27	171	954.30	250	954.97	170
942.55	324	943.06	110	949.72	162	953.29	156	954.31	250	954.98	170

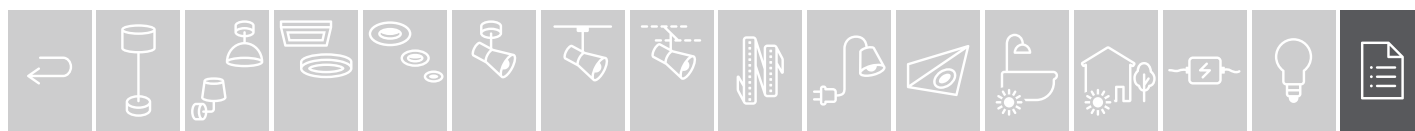

	☐		☐		☐		☐		☐		☐
955.01	160	969.25	155	976.56	171	984.32	271	999.21	268	999.66	260
955.02	160	969.26	157	976.57	171	984.49	271	999.22	100	999.67	260
955.06	154	969.27	149	976.79	171	984.62	271	999.23	100	999.68	261
955.07	154	969.36	151	976.82	170	984.66	270	999.24	100	999.69	261
955.08	154	969.37	151	976.83	170	984.74	271	999.25	100	999.70	261
955.09	154	969.38	151	976.84	170	987.54	351	999.26	100	999.71	261
955.10	150	969.39	152	976.85	171	987.73	107	999.27	100	999.72	258
955.11	150	969.40	154	976.86	171	988.48	317	999.28	100	999.73	256
955.19	149	969.41	150	976.87	171	988.49	317	999.29	100	999.74	257
955.20	162	969.42	149	976.88	170	988.50	317	999.30	100	999.75	257
968.31	171	969.58	164	977.01	350	988.78	108	999.31	100	999.76	263
968.33	170	969.60	171	977.15	350	988.96	333	999.32	100	999.92	260
968.34	170	969.61	170	977.25	350	988.97	333	999.33	100		
968.54	170	969.62	155	977.28	349	989.40	108	999.34	100		
968.85	171	969.63	155	977.29	349	989.43	108	999.35	100		
968.86	171	969.64	171	977.37	356	989.68	106	999.36	101		
968.91	151	969.65	171	977.38	356	989.71	106	999.37	101		
968.93	175	969.66	158	977.48	356	990.68	289	999.40	113		
969.02	170	969.67	158	977.51	349	993.33	105	999.41	113		
969.03	170	969.68	146	977.53	349	993.42	105	999.42	113		
969.04	170	969.69	146	977.62	351	993.43	105	999.43	113		
969.05	170	969.70	146	977.63	353	993.85	289	999.46	263		
969.06	171	969.71	146	977.65	172	994.95	136	999.47	263		
969.07	171	969.72	165	977.66	172	996.79	291	999.48	263		
969.08	171	969.73	165	977.67	351	996.80	291	999.49	258		
969.09	171	969.74	165	977.81	350	998.12	269	999.50	258		
969.10	171	969.75	164	977.82	350	998.14	269	999.51	262		
969.11	156	969.76	164	978.019	189	998.15	269	999.52	259		
969.12	146	971.1229	185	978.41	189	998.25	250	999.53	259		
969.13	146	972.83	189	978.45	189	998.42	167	999.54	259		
969.14	173	974.74	173	979.047	188	998.65	267	999.55	259		
969.15	152	975.99	170	979.055	188	998.89	253	999.56	262		
969.16	171	976.02	161	979.057	188	998.90	253	999.57	262		
969.17	154	976.04	161	979.069	188	998.91	253	999.58	262		
969.18	155	976.12	155	979.32	351	998.92	253	999.59	262		
969.19	166	976.13	155	979.41	351	998.93	253	999.60	259		
969.20	159	976.48	171	979.43	351	998.94	253	999.61	259		
969.21	172	976.49	171	979.45	351	998.95	253	999.62	260		
969.22	151	976.53	174	979.46	351	998.96	253	999.63	260		
969.23	150	976.54	174	984.02	270	999.05	290	999.64	260		
969.24	149	976.55	171	984.07	270	999.20	268	999.65	260		

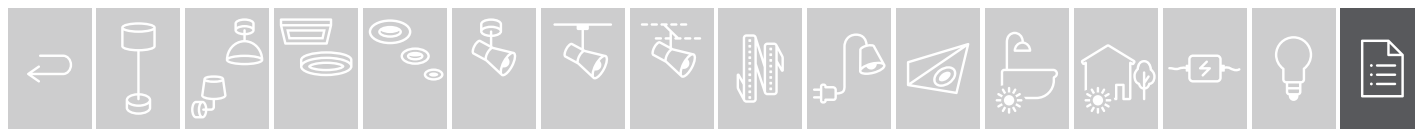

A

ÖSTERREICH

Paulmann Ges.m.b.H
Linzerstrasse 89-91
A-3003 Gablitz
☎ +43 2231 66492
✉ +43 2231 6649217
info@paulmann.at

AND

ANDORRA

Paulmann Licht GmbH
Quezinger Feld 2
31832 Springe Völksen
☎ +49 5041 998-0
✉ +49 5041 998-119
info@paulmann.de

B

BELGIË

VSA
Hagelberg 29
B-2440 Geel
☎ +31 499 551460
✉ +31 499 575795
Paulmann@vanspijk.nl

BG

БЪЛГАРИЯ

Mankovski Ltd.
3 Pop Dimitar Street
fl.5 ap. 26
9000 Varna
☎ +359 886654093
i_mankovski@abv.bg

BIH

BOSNIA-HERCEGOVINA

Mikrut D.O.O.
Maciej Mikrut
Ulica Ivana Pengova 18
SI- 1230 Domzale
☎ +386 31518153
✉ +386 17219514
mmikrut@paulmann.si

CH

SCHWEIZ

Puag AG
Oberebenstrasse 51
CH-5620 Bremgarten
☎ +41 56 648 88 48
✉ +41 56 648 88 80
info@puag.ch

CY

ΚΥΠΡΟΣ

Paulmann Licht GmbH
Quezinger Feld 2
31832 Springe Völksen
☎ +49 5041 998-0
✉ +49 5041 998-119
info@paulmann.de

CZ

ČESKÁ REPUBLIKA

Ing. Radek Brada
Náměstí Na Sádkách 705
25241 Dolní Břežany
☎ +420 602331140
✉ +420 241416267
brada.radek@volny.cz

AULIX lighting spol. s r.o.
Náměstí Na Sádkách 705
252 41 Dolní Břežany
Mobil: +420 702 053 063
Tel.: +420 241 402 565
E-mail: info@aulix.cz
Czech republic

D

DEUTSCHLAND

Paulmann Licht GmbH
Quezinger Feld 2
31832 Springe Völksen
☎ +49 5041 998-0
✉ +49 5041 998-119
info@paulmann.de

DK

DANMARK

SB Butiksservice
Radhustorvet 11
DK-8700 Horsens
☎ +45 7023 2730
✉ +49 7023 2703
mb@sb.dk

E

ESPAÑA

Paulmann Licht GmbH
Quezinger Feld 2
31832 Springe Völksen
☎ +49 5041 998-0
✉ +45 7023 2730
info@paulmann.de

EST

EESTI

SIA Paulmann-Gaisma
Gertrudes lela 53-1A
LV- 1011 Riga
☎ +371 67280542
✉ +371 67542413
Paulmann@latnet.lv

F

FRANCE

Paulmann Lumière S.A.S.
21, rue Desaix- CS 21076
F-67452 Mundolsheim Cedex
☎ +33 3 90203737
✉ +33 3 90203757
comm@paulmann.fr

FIN

SUOMI (FINLAND)

Oy Hedtec Ab
Hedengren Yhtiöt
PL 110
00201 Helsinki
☎ +358 2 70 638 000
valaistus@hedtec.fi

FL

LIECHTENSTEIN

Puag AG
Oberebenstrasse 51
CH-5620 Bremgarten
☎ +41/56-6488855
✉ +41/56-6488850
info@puag.ch

GB

UNITED KINGDOM

Light Source Europe Ltd.
6 Great Western Business
Park
McKenzie Way
Worcester
WR4 9PT
☎ +44 1905 22243
✉ +44 1905 611263
sales@ltselighting.com

GR

ΕΛΛΑΔΑ

Paulmann Licht GmbH
Quezinger Feld 2
31832 Springe Völksen
☎ +49 5041 998-0
✉ +49 5041 998-119
info@paulmann.de

H

MAGYARORSZÁG

DINOCoop GmbH
Radvány u. 24
1118 Budapest XI
☎ +36-1-3193064
✉ +36-1-3193066
dinocoop@dinocoop.hu

HR

HRVATSKA

Mikrut D.O.O.
Maciej Mikrut
Ulica Ivana Pengova 18
SI- 1230 Domzale
☎ +386 31518153
✉ +386 17219514
mmikrut@paulmann.si

I

ITALIA

TreEsse Srl
Via Gastone Breddo, 8c
50041 Calenzano
(Firenze) Italia
☎ +39 055 4211598
✉ +39 055 0457871
elena@treessesrl.com

IS

ISLAND

Johann Olafsson & Co
Krokhalss 3
IS-110 Reykjavik
☎ +354- 5331904
✉ +354- 5331901
jarni@olafsson.is

L

LUXEMBOURG

VSA
Hagelberg 29
B-2440 Geel
☎ +31 499 551460
✉ +31 499 575795
Paulmann@vanspijk.nl

LT

LIETUVA

SIA Paulmann-Gaisma
Gertrudes lela 53-1A
LV- 1011 Riga
☎ +371 67280542
✉ +371 67542413
Paulmann@latnet.lv

LV

LATVIJA

SIA Paulmann-Gaisma
Gertrudes lela 53-1A
LV- 1011 Riga
☎ +371 67280542
✉ +371 67542413
paulmann@latnet.lv

MK

MAKEDONIJA

DPTUU „EL-LUKS“ DOOEL
ul : Leninova br. 79
MK-2400 Strumica
☎ +389 75 301 109
✉ +389 34 320 133
info@el-lux.com.mk

MNE

CRNA GORA

Mikrut D.O.O.
Maciej Mikrut
Ulica Ivana Pengova 18
SI- 1230 Domzale
☎ +386 31518153
✉ +386 172 19514
mmikrut@paulmann.si

N

NORGE

Lyskomponenter AS
Sagmyra 2A
N-4624 Kristiansand S
☎ +47 38003636
✉ +47 38003639
firmapost@lyskomponenter.no

NL

NEDERLAND

VSA
De Scheper 402
NL-5688HP Oirschot
☎ +31 499 551460
✉ +31 499 575795
Paulmann@vanspijk.nl

P

PORTUGAL

Paulmann Licht GmbH
Quezinger Feld 2
31832 Springe Völksen
☎ +49 5041 998-0
✉ +49 5041 998-119
info@paulmann.de

PL

POLSKA

“LŁ” Spółka z ograniczoną
odpowiedzialnością sp. k.
ul. Wrocławska 43 Byków;
55-095 Mirków
☎ +48 71 39 80 800
✉ +48 71 39 80 802
paulmann@langelukaszuk.pl

RO

ROMANIA

Atrium Design SRL
Str. Balciului, no.1
Sector 2,
RO-021501 Bucharest
☎ +40 21 252 4653
✉ +40 21 252 4654
atrium@atrium.ro

RUS

РОССИЯ

Лайт Капитал 000
ул.Выборгская д.16
стр.1 оф.А809
125212, г.Москва
☎ +7 495 514-19-08
✉ +7 495 514-19-08
info@paulmann.ru

S

SVERIGE

Paulmann Licht GmbH
Quezinger Feld 2
D-31832 Springe
☎ +49 5041 998-0
✉ +49 5041 998-169
info@paulmann.de

SK

SLOVAKIA

Ing. Radek Brada
Náměstí Na Sádkách 705
25241 Dolní Břežany
☎ +420 602331140
✉ +420 241416267
brada.radek@volny.cz

AULIX lighting spol. s r.o.
Náměstí Na Sádkách 705
252 41 Dolní Břežany
Mobil: +420 702 053 063
Tel.: +420 241 402 565
E-mail: info@aulix.cz
Czech republic

SLO

SLOVENIJA

Mikrut D.O.O.
Maciej Mikrut
Ulica Ivana Pengova 18
SI- 1230 Domzale
☎ +386 31518153
✉ +386 172 19514
mmikrut@paulmann.si

SRB

REPUBLIKA SRBIJA

Mikrut D.O.O.
Maciej Mikrut
Ulica Ivana Pengova 18
SI- 1230 Domzale
☎ +386 31518153
✉ +386 172 19514
mmikrut@paulmann.si

TR

TÜRKIYE

Paulmann Licht GmbH
Quezinger Feld 2
D-31832 Springe
☎ +49 5041 998-0
✉ +49 5041 998-169
info@paulmann.de

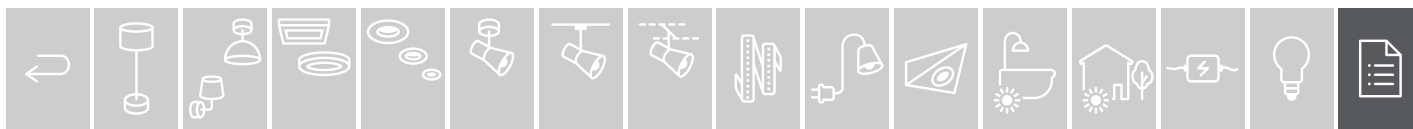

Kótování výrobků
Wymiary produktów
Размеры изделий

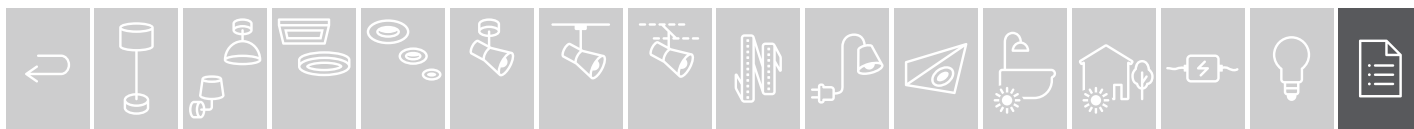
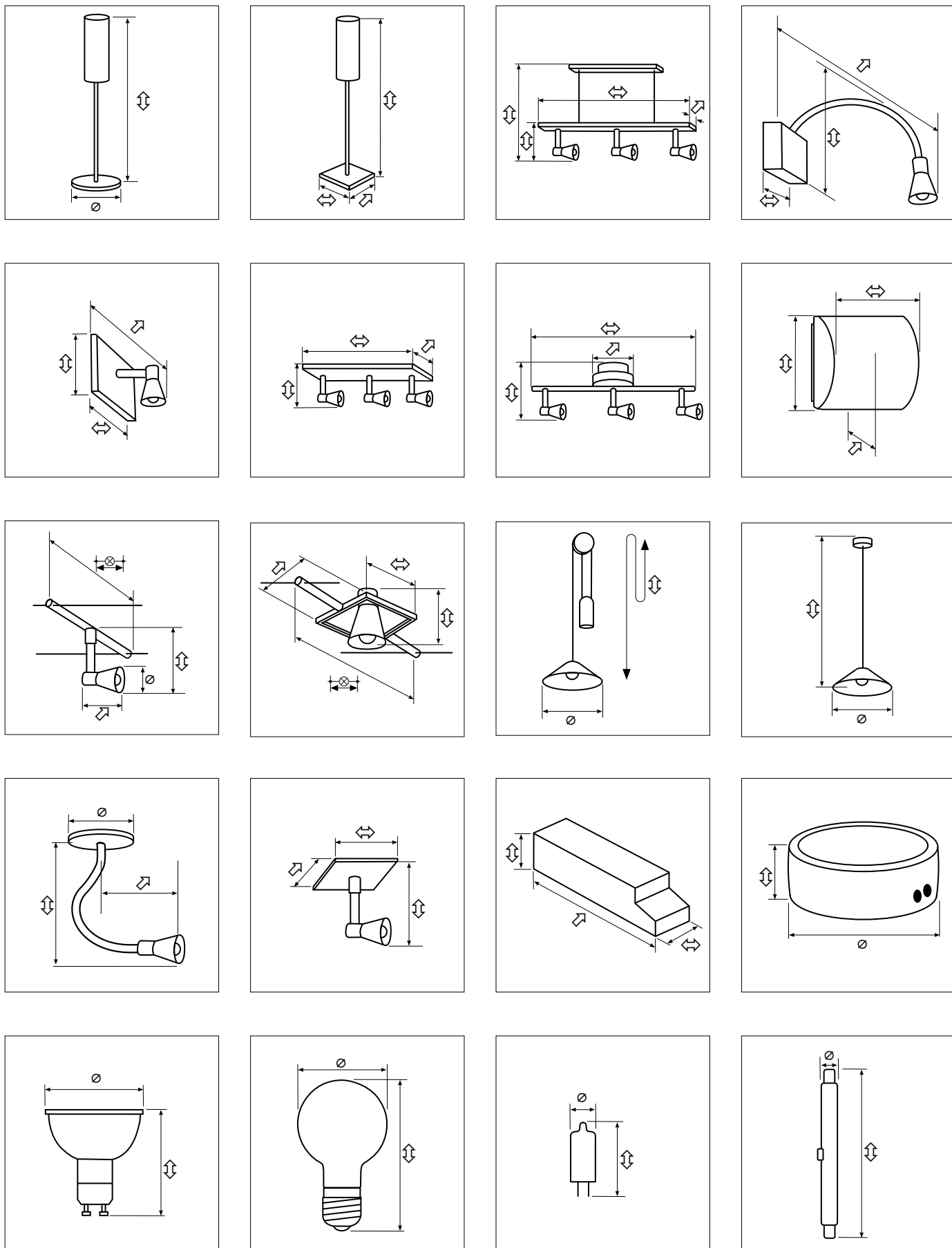



CZ
Záruční podmínky firmy Paulmann Licht GmbH

Firma Paulmann Licht GmbH ručí nefiremním zákazníkům za bezchybnou funkci výrobků označených odpovídajícím údajem o záruce po dobu pěti let od data zakoupení.

Naše úplné záruční podmínky naleznete na naší webové stránce:
www.paulmann.com/guarantee

Všechny obrázky a údaje týkající se rozměrů, barvy atd. se mohou z produkčně technických důvodů lišit a jsou nezávazné. Vyhraujeme si právo kdykoliv provádět změny na výrobku. Pracujeme na základě našich dodacích a platebních podmínek. Tyto podmínky Vám rádi poskytneme na vyžádání nebo na adrese www.paulmann.com

Bezpečnostní značka Svazu německých elektrotechniků a Technických kontrolních spolků. Firma Paulmann představuje maximální bezpečnost a kvalitu. Všechny naše výrobky odpovídají stanoveným evropským normám. Výrobky Paulmann jsou testovány u VDE, TÜV nebo oddělení kvality Paulmann, i pokud není nutně předepsána bezpečnostní zkouška. To je vyznačeno v katalogu odpovídajícím způsobem.

Naše výrobky z přírodních materiálů a ručně vyrobeného skla jsou jedinečné, podléhají přirozeným změnám v barvě a struktuře.

Barva

Materiál

Třída ochrany 2

Třída ochrany 3

Zrcadlo se studeným světlem

Nízký tlak

Výrobek s vymezenou povrchovou teplotou

Svítilno je vhodné jen k montáži na nehořlavé materiály.

Stupně ochrany krytem (krytí – IP kód)
Vysvětlení viz strana 415

Bez koroze

2 brightness levels

Stmívací snímač

Změna barev u vícebarevného RGB

Červená, zelená nebo modrá LED

Nastavitelné barvy

Blikající

PL
Warunki gwarancji Paulmann Licht GmbH

Firma Paulmann Licht GmbH gwarantuje klientom indywidualnym niezawodne działanie produktów z odpowiednim oznaczeniem gwarancyjnym przez okres 5 lat od daty zakupu.

Warunki gwarancji można znaleźć na naszej stronie internetowej:
www.paulmann.com/guarantee

Z przyczyn technicznych wszystkie dane dotyczące wymiarów, koloru itp. mogą ulec ewentualnym odchyleniom i nie są zobowiązujące. Zatrzymujemy możliwość wprowadzania zmian w produktach. Obowiązują nasze warunki dostawcze i płatnicze. Otrzymują je Państwo na żądanie lub na stronie www.paulmann.com

Znak bezpieczeństwa nadawany przez Związek Elektrotechników Niemieckich VDE i Niemieckie Stowarzyszenie Kontroli Technicznej TÜV. Firma Paulmann gwarantuje najwyższe bezpieczeństwo i doskonałą jakość wyrobów. Wszystkie nasze produkty są zgodne z obowiązującymi normami europejskimi. Artykuły firmy Paulmann są – nawet, jeśli nie jest to wymagane – poddawane badaniom w stacjach VDE, TÜV lub w Dziale Jakości firmy Paulmann. Są one odpowiednio oznakowane w katalogu.

Nasze produkty z materiałów naturalnych i wykonane ręcznie szkła są niepowtarzalne, podlegają naturalnym odchyleniom w zakresie koloru i struktury.

Kolor

Materiał

Třída ochrany 2

Třída ochrany 3

Zrcadlo se studeným světlem

Nízký tlak

Výrobek s vymezenou povrchovou teplotou

Svítilno je vhodné jen k montáži na nehořlavé materiály.

Stupně ochrany krytem (krytí – IP kód)
Vysvětlení viz strana 415

Nierdzewne

2 poziomy jasności

Czujnik zmierzchowy

RGB-Multicolor zmiana barw

Barwy LED: czerwone, zielone lub niebieskie

Możliwość ustawienia barw

Światło pulsujące

RUS
Гарантийные условия Paulmann Licht GmbH

Компания Paulmann Licht GmbH гарантирует некоммерческим клиентам безупречную работу изделий, отмеченных соответствующим гарантийным знаком, в течение 5 лет со дня приобретения.

С полным текстом гарантийных условий можно ознакомиться на нашем сайте: www.paulmann.com/guarantee

Все рисунки и данные, касательно размера, цвета и т.п., подлежат возможным производственно-техническим изменениям и не являются обязательным. Мы сохраняем за собой право на изменения изделия. Мы работаем на основании наших условий поставки и оплаты. Вы можете получить их по запросу или в интернете на сайте www.paulmann.com

Знак контроля безопасности Союза немецких электротехников и Технических объединений надзора. Компания Paulmann выступает за высочайшую безопасность и качество. Все наши изделия соответствуют установленным европейским стандартам. Изделия Paulmann подвергаются контролю Союзом немецких электротехников VDE, ТьВ или отделом гарантии качества Paulmann, даже если контроль безопасности не предписывается в обязательном порядке. Изделия соответственно обозначены в каталоге.

Наши изделия из натуральных материалов и стекла ручной работы уникальны, для них характерны естественные колебания цвета и структуры.

Цвет

Материал

Класс защиты 2

Класс защиты 3

Интерференционный отражатель

Низкое давление

Изделие с ограниченной температурой поверхности

Светильник пригоден только для монтажа на не воспламеняющихся материалах.

Типы защиты IP
Пояснения см. на странице 415

Нержавеющий

2 poziomy jasności

Сумеречный датчик

Смена цвета RGB-Multicolor

Цвет светодиода красный, зелёный или синий

Регулируемые цвета

Мигающий



	Zmrazovací funkce	Funkcja Freeze	Функция Freeze
	Funkce bleskového světla	Flesz	Функция Flashlight
	Zvukový senzor	Czujnik dźwięku	Звуковой датчик
	Se spínačem	Przełącznik	С включателем
	S kabelovým spínačem vč. konektoru	Kabel zasilający z wyłącznikiem i wtyczką	С кабельным включателем, вместе со штекером
	S dotykovým stmívačem	Ściemniacz dotykowy	С сенсорным реостатом
	Se stmívačem	Ściemniacz	С реостатом
	Stupňový stmívač	Ściemniacz stopniowy	Ступенчатый светорегулятор
	Bajonetový uzávěr	Zamek bagnetowy	Байонетное соединение
	S konektorovým trafo	Transformator wtyczkowy	Со штекерным трансформаторо
	Konektor včetně ochranného kontaktu (Německo)	Wtyczka ze stykiem ochronnym (Niemcy)	Штепсельная вилка с защитным контактом (Германия)
	S konektorem	Łącznik wtykowy	С разъёмом
	S dálkovým ovládním	Ze zdalnym sterowaniem	С дистанционным управлением
	Hlásič pohybu s vysokofrekvenčním snímačem	Czujnik ruchu z czujnikiem HF	Детектор движения с высокочастотным датчиком
	Hlásič pohybu	Czujnik ruchu	Детектор движения
	Hlásič pohybu s přibližovacím snímačem	Czujnik ruchu z wyłącznikiem zbliżeniowym	Детектор движения с бесконтактным датчиком
	Možný provoz na baterii, akumulátorovou baterii, baterii a akumulátorovou baterii	Zasilanie bateriami, zasilanie akumulatorem, możliwe zasilanie bateriami i akumulatorem	Может питаться от батарей, аккумуляторов и одновременно батарей и аккумуляторов
	Baterie/akumulátorová baterie je přiložena	Bateria/akumulator w cenie	Батарея/Аккумулятор в комплекте
	Montáž na stěnu, podlahu a/nebo strop	Montaż naścienny, podłogowy i/lub sufitowy	Монтаж на стене, полу и/или потолке
	Max. zatížení	Maks. obciążenie	Макс. нагрузка
	Vzdálenost lanka/tyče	Odstęp linek/prętów	Расстояние между тросами/штангами
	Patice	Trzonek	Цоколь
lm	Lumen, světelný tok Vysvětlení viz strana 408	Lumen, strumień światlny Objaśnienia patrz strona 408	Люмен, световой поток Пояснения см. на странице 408
lm/90° lm/120°	Intenzita světla u reflektorových svítidel Vysvětlení viz strana 409	Jasność przy żarówkach punktowych Objaśnienia patrz strona 409	Освещенность при рефлекторных лампах Пояснения см. на странице 409
K	Kelvin, teplota barev Vysvětlení viz strana 412	Kelvin, temperatura barwy Objaśnienia patrz strona 412	Кельвин, цветовая температура Пояснения см. на странице 412
S	Zdánlivý výkon	Pozorna moc	мощностью Пояснения см
	Jednoduchá montáž	Łatwy montaż	Простой монтаж
	Použití pouze ve vnitřním prostoru	Tylko do zastosowań wewnętrznych	Применение только во внутренних помещениях
	Trafo s kruhovým jádrem	Transformator toroidalny	Трансформатор с кольцевым сердечником
	Integrovaná rádiová ochrana	Zintegrowana ochrona sygnału	Встроенная искрозащита
	Integrované jemné zapnutí	Zintegrowane uruchomienie programu	Встроенный мягкий пуск
	Integrovaná ochrana krátkého spojení	Zintegrowana ochrona przed zwarcim	Встроенная защита от короткого замыкания
	Zvýšená ochrana proti špičkám	Podwyższona ochrona przed przepięciami szpiczkowymi	Повышенная защита от пиков тока

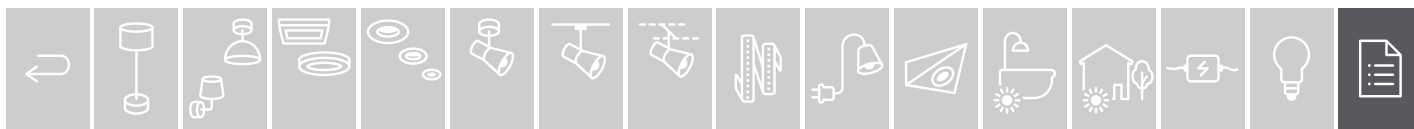

	Integrovaná protipožární ochrana	Zintegrowana ochrona przed pożarem	Встроенная пожарозащита
	Integrovaná ochrana proti přetížení	Zintegrowana ochrona przed przeciążeniem	Встроенная защита от перегрузки
	Integrovaný teplotní snímač s možností opětvného zapnutí	Zintegrowany czujnik temperatury	Встроенный температурный датчик с повторным включением
	Integrovaný teplotní snímač a elektronická pojistka	Zintegrowany czujnik temperatury i elektroniczne zabezpieczenie	Встроенный температурный датчик и электронный предохранитель
	Integrovaná elektronická pojistka	Zintegrowane elektroniczne zabezpieczenie	Встроенный электронный предохранитель
	Integrovaná jemná pojistka	Zintegrowany bezpiecznik czuły	Встроенный слаботочный предохранитель
	Self-service pack	Praktyczne opakowanie	SB-Упаковка
	Jednotka balení	Jednostka opakowaniowa	Единица упаковки
	Třída energetické účinnosti	Klasa efektywności energetycznej	Класс энергосбережения
	Spínací cykly	Cykle załączania	Циклы переключения
	Nižší spotřeba proudu, stejná intenzita světla	Mniejsze zużycie energii, jednakowa jasność	Меньшее потребление электроэнергии, одинаковая яркость
	Okamžitý start bez blikání	załącza się natychmiast bez migotania	мгновенный пуск без мерцаний
	Životnost	Trwałość	Срок службы
	Životnost elektronického předřadníku	Trwałość elektronicznego ogranicznika	Срок службы пускорегулирующего аппарата.
	Ne pro hlavní osvětlení, jen pro dekorачní účely nebo speciální použití	Nie do oświetlenia ogólnego, tylko do zastosowań dekoracyjnych lub specjalnych	Не для общего освещения, только для декоративных целей и специального применения
	Textilní kabel	Przewód w oplocie tekstylnym	Текстильный кабель
	Stmívatelné pomocí aplikace Smart Home	Możliwość ściemniania przez aplikację Smart Home	Регулировка яркости в приложении «Умный дом»
	Zigbee	Zigbee	Zigbee
	S USB konektorem	Z wtykiem USB	С USB-штекером
	S USB přípojkou	Z gniazdem USB	С USB-разъемом
	Bezpečnostní zástrčka	Wtyczka ze stykiem ochronnym	Штепсельная вилка с заземляющим контактом
	variabilně nastavitelné	możliwość zmiany ustawień	разные варианты регулировки
	jednorázově možnost zkrácení	możliwość jednorazowego skrócenia	однократно укорачиваемая длина
	Stmívatelné s fázovým řízením na vstepné hraně Vysvětlení viz strana 414	Ściemniacz z regulacją fazy (nacinianie) Objaśnienia patrz strona 414	Регулируемый реостатом с отсечением фазы переднего фронта импульса. Пояснения см на странице 414
	Stmívatelné s fázovým řízením na sestupné hraně Vysvětlení viz strana 414	Ściemniacz z regulacją fazy (odcinianie) Objaśnienia patrz strona 414	Регулируемый реостатом с отсечением фазы заднего фронта импульса на странице 414
	stmívatelné hraně Vysvětlení viz strana 411	Ściemniana Objaśnienia patrz strona 411	Яркость регулируется Пояснения см на странице 411
	3 step dim hraně Vysvětlení viz strana 411	3 step dim Objaśnienia patrz strona 411	3 step dim Пояснения см на странице 411
	Easy dim hraně Vysvětlení viz strana 411	Easy dim Objaśnienia patrz strona 411	Easy dim Пояснения см на странице 411
	3 Step dim to warm hraně Vysvětlení viz strana 411	3 Step dim to warm Objaśnienia patrz strona 411	3 Step dim to warm Пояснения см на странице 411
	Dim to warm hraně Vysvětlení viz strana 411	Dim to warm Objaśnienia patrz strona 411	Dim to warm Пояснения см на странице 411
	White Switch hraně Vysvětlení viz strana 412	White Switch Objaśnienia patrz strona 412	White Switch Пояснения см на странице 412
	Tunable white hraně Vysvětlení viz strana 412	Tunable white Objaśnienia patrz strona 412	Настраиваемый белый Пояснения см на странице 412
	RGBW hraně Vysvětlení viz strana 412	RGBW Objaśnienia patrz strona 412	RGBW Пояснения см на странице 412

