



2016 / 2017

Lys Światło Ciem

















--	--	--	--	--	--	--	--	--	--	--

Č. zákazníka / Nr klienta / № Заказчика

Pracujeme na základě našich dodacích a platebních podmínek.
Tyto podmínky Vám rádi poskytneme na vyžádání nebo na adrese www.paulmann.com

Pracujemy na podstawie naszych warunków dostawy i opłat.
Są one dostępne na życzenie pod www.paulmann.com

Мы работаем на основании наших Условий поставки и оплаты.
Вы можете получить их по запросу или посмотреть на сайте www.paulmann.com

008	Wall & Ceiling	
050	Floor, Pendulum, Table, Desk	
058	Galeria	
070	Spotlights	
098	Wire Systems	
130	Rail Systems	
178	Function	
238	Downlights	
417	Řízení světla/transformatory Sterowanie oświetlenia / transformatory Световое управление / Трансформаторы	
428	Zdroje zdrojů světla s LED Diody świecące LED Светодиодное средство освещения	
459	Energeticky úsporné žárovky/zářivky Lampy energooszczędne / Świetłówki Энергосберегающие / Люминесцентные лампы	
467	Halogenové žárovky 12V Lampy halogenowe 12V Галогенные лампы 12В	
473	Halogenové žárovky 230V Lampy halogenowe 230V Галогенные лампы 230В	
482	Konvenční zdroje světla Konwencjonalne materiały świecące Обычное средство освещения	
491	Technické informace, seznamy Informacje techniczne, spisy Техническая информация, указатели	

Vše kolem světla

Firma Paulmann Licht GmbH se sídlem v Springe (spolková země Dolní Sasko) je se svými 2 500 inovačními výrobky jedním z předních dodavatelů v odvětví světelného průmyslu a nabízí kompetenci přesahující sortiment – od jednotlivých svítidel přes systémy svítidel až po kompletní sortiment zdrojů světla s mnoha specialitami.

Výrobky Paulmann vaše zákazníky nadchnou světlem pro dobrou pohodu, současným designem a vysokou energetickou účinností.

Obytové pobočky a zastoupení ve více než 40 zemích Evropy se starají o zajištění individuální péče o zákazníky přímo na místě.

Świat światła

Firma Paulmann Licht GmbH z siedzibą w Springe w Dolnej Saksonii (Niemcy) oferuje ponad 2500 innowacyjnych produktów. Jako jeden z czołowych producentów w branży oświetleniowej oferujemy klientom konkurencyjny asortyment – od opraw poprzez systemy oświetleniowe po kompletny asortyment żarówek do specjalnych zastosowań.

Produkty firmy Paulmann zachwycają klientów atrakcyjnym światłem, nowoczesnym wykonaniem i wysoką wydajnością energetyczną.

Biura sprzedaży i przedstawicielstwa w ponad 40 krajach Europy gwarantują bezpośrednią pomoc na miejscu dla każdego klienta.

Всё о свете

Компания Paulmann Licht GmbH, находящаяся в Шпринге, земля Нижняя Саксония, имеет в своём ассортименте более 2500 инновационных изделий и является одним из ведущих производителей осветительного оборудования; компания предлагает широкий выбор товаров, от светильников и систем светильников до полных наборов осветительных приборов с различными специальными возможностями.

Продукция Paulmann восхищает покупателей световым комфортом, актуальностью дизайна и высокой энергоэффективностью.

Торговые филиалы и представительства в более 40 странах Европы предоставляют своим клиентам индивидуальное обслуживание.

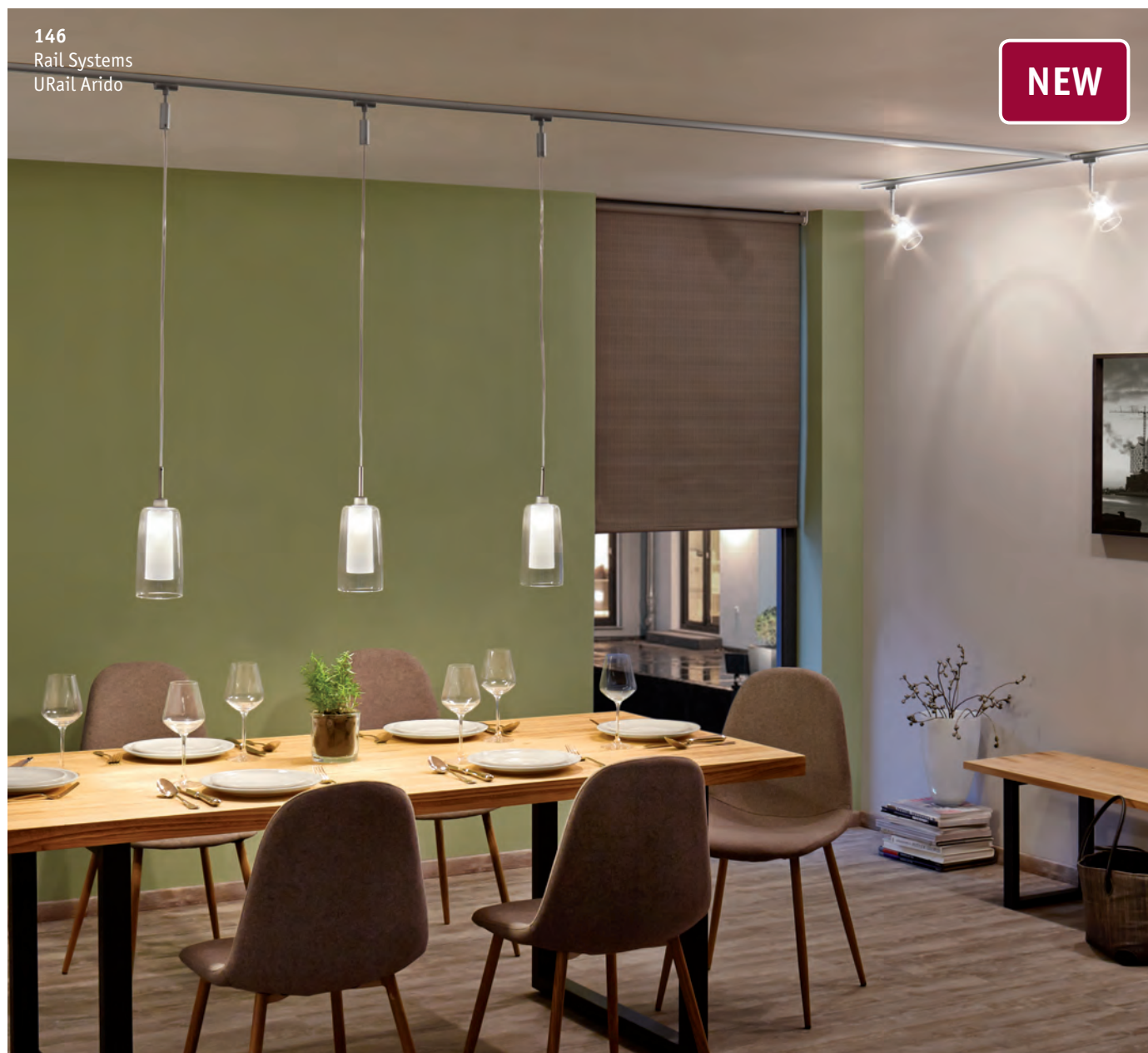

133 + 157
Rail Systems
URail LED Panels

NEW



149
Rail Systems
URail DecoSystems

NEW





193
MaxLED Function
RGB-Controller 2,4GHz

NEW



450
LED
Filament

NEW



370
Downlights
Micro Line
LED Vane

NEW



368
Downlights
Micro Line
Leaf

NEW



292
Downlights
Premium Line
Panel Shower

NEW



277
Downlights
Special Line
LED Allround

NEW



13
Wall & Ceiling
Pad LED/ Power Pad
DecoLayer Sunray

NEW



271
Downlights
Premium Line
Wall LED Corona

NEW



27
Wall & Ceiling
Ivy

NEW



336
Downlights
Premium Line
Smart Coins

NEW



Wall & Ceiling

- 09 PadLED
- 26 Bathroom



10 PadLED



19 Orbit / Space



13 DecoLayer Sunray



21 DecoBeam

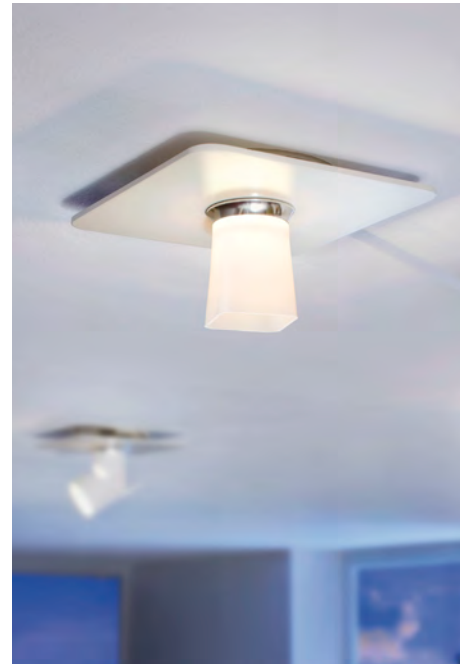

PadLED - světelný systém pro téměř neviditelnou montáž kabelů

V mnoha prostorech není možné použít zapuštěná vestavbová svítidla, pokud to např. nepřipustí betonový strop. Iluminující alternativou představuje světelný systém PadLED v moderním designu. Velmi plochý spojovací kabel o šířce palce mezi magneticky upevněnými bodovými svítidly je možné snadno nalepit na strop a pod tapetou resp. po přemalování je téměř neviditelný.

- ▶ Extrémně plochá konstrukce svítidla také na betonových stropích
- ▶ Snadná montáž díky samolepicím spojovacím kabelům
- ▶ Velmi plochý spojovací kabel o šířce palce – po přetapetování resp. přemalování téměř neviditelný
- ▶ Možnost položení až 8 metrů
- ▶ Hřejivá bílá barva světla 2.700 Kelvinů
- ▶ Efektivní systém LED šetří až 80% energie

PadLED - system oświetleniowy do prawie niewidocznego ułożenia kabli

W wielu pomieszczeniach stosowanie wbudowanego oświetlenia nie jest możliwe, na przykład, gdy strop na to nie pozwala. Alternatywę stanowi system PadLED zaprojektowany w nowoczesnym stylu. Szeroki na kciuk, niezwykle płaski kabel łączący między magnetycznie mocowanymi podkładkami światel punktowych można po prostu nakleić na sufit i po tapetowaniu lub malowaniu jest prawie niewidoczny.

- ▶ Niezwykle płaska konstrukcja lampy również na betonowych stropach
- ▶ Łatwy montaż dzięki samoprzylepnemu kablowi łączącemu
- ▶ Niezwykle płaski, szeroki na kciuk kabel łączący – po tapetowaniu lub malowaniu jest prawie niewidoczny
- ▶ Możliwość ułożenia na długości do ośmiu metrów
- ▶ Kolor światła w tonacji ciepłej bieli 2 700 K
- ▶ Wydajny system LED pozwala zaoszczędzić do 80% energii

PadLED - световая система с практически скрытой проводкой кабелей

Во многих помещениях использование утопленных светильников невозможно, например когда это не допускают бетонные перекрытия. Альтернативная система освещения - PadLED в современном дизайне. Ультра-плоские, с палец шириной, соединительные кабели между удерживаемыми магнитами точечными светильниками можно легко клеить к потолку и делать почти незаметными благодаря обоям или покраске.

- ▶ Особо плоский дизайн светильника также на бетонных перекрытиях
- ▶ Простота монтажа благодаря самоклеящему кабелю
- ▶ Ультра-плоский соединительный кабель с палец шириной почти невидим под обоями или краской
- ▶ Укладка на расстояние до восьми метров
- ▶ Теплый белый свет, цветовая температура 2700 K
- ▶ Эффективная светодиодная система позволяет экономить до 80% энергии

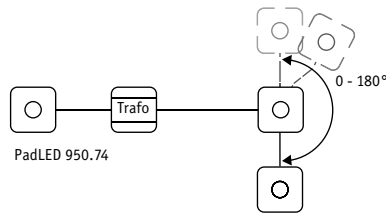

PadLED 950.74

 red dot design award
honourable mention 2013

PadLED

A++-A

incl. 3×10 W
3×290 lm, 2700 K
230 V, 1×36 VA
⌀50 mm ⇔155 mm ↗155 mm
⇔6 m
EAN 4000870 950746
950.74



- ↳ Bílá/Chrom
- ↳ Biały/Chrom
- ↳ Белый/Хром

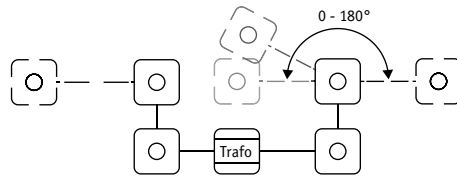

PadLED 950.75 + 2x PadLED Extension 950.76



 red dot design award
honourable mention 2013

PadLED Set

A++-A

incl. 4×10 W
4×290 lm, 2700 K
230 V, 2×36 VA
⌀50 mm ⇔155 mm ↗155 mm
⇔8 m
EAN 4000870 950753
950.75



- ↳ Bílá/Chrom
- ↳ Biały/Chrom
- ↳ Белый/Хром



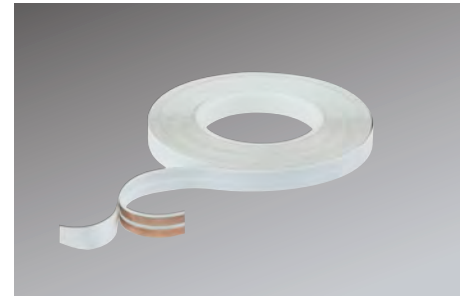
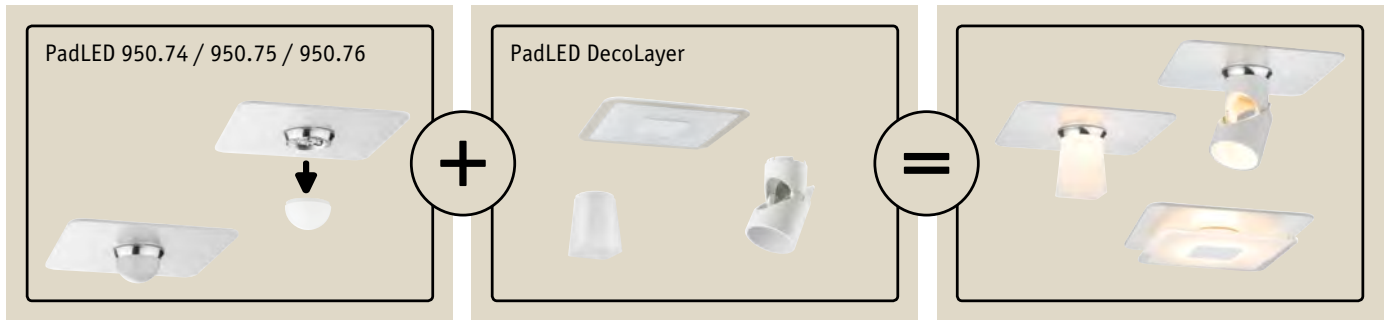

reddot design award
honourable mention 2013

reddot design award
honourable mention 2013

reddot design award
honourable mention 2013

PadLED Extension

incl. 1x10W
290 lm, 2700K
∅50 ↔155 ∇155 mm
EAN4000870 950760
950.76

- 🔗 Bílá/Chrom
- 🔗 Biały/Chrom
- 🔗 Белый/Хром

A++-A



Cable 5m

↔15 mm ↔5 m
EAN4000870 950814
950.81

- 🔗 Bílá
- 🔗 Biały
- 🔗 Белый

Cable 10m

↔15 mm ↔10 m
EAN4000870 950821
950.82

- 🔗 Bílá
- 🔗 Biały
- 🔗 Белый

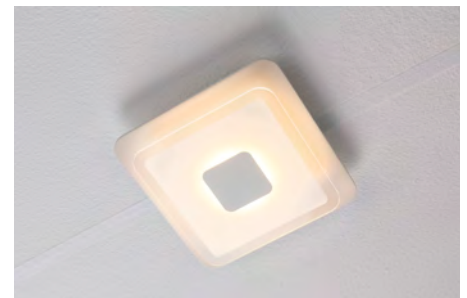

reddot design award
honourable mention 2013

reddot design award
honourable mention 2013

reddot design award
honourable mention 2013

DecoLayer Quad

∅58 ↔44 mm
EAN4000870 950807
950.80

- 🔗 Bílá
- 🔗 Biały
- 🔗 Белый

DecoLayer Pitch

∅85 ↔50 mm
EAN4000870 950791
950.79

- 🔗 Bílá
- 🔗 Biały
- 🔗 Белый

DecoLayer Flat

∅13 ↔130 ∇130 mm
EAN4000870 950784
950.78

- 🔗 Bílá
- 🔗 Biały
- 🔗 Белый

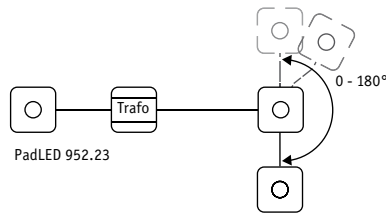

PowerPad Set

incl. 3×10 W
 3×427 lm, 2700 K
 ∠ 120°
 230 V
 ∅50 mm ⇔155 mm ⇨155 mm
 ⇔6 m
 EAN 4000870 952238
952.23 new

A++-A

LED



↳ Matný chrom/Chrom
 ↳ Chrom matowy/Chrom
 ↳ Хром матовый/Хром

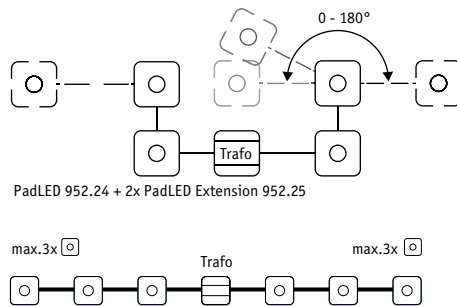

PowerPad Set

incl. 4×10 W
 4×427 lm, 2700 K
 ∠ 120°
 230 V
 ∅50 mm ⇔155 mm ⇨155 mm
 ⇔8 m
 EAN 4000870 952245
952.24 new

A++-A

LED



↳ Matný chrom/Chrom
 ↳ Chrom matowy/Chrom
 ↳ Хром матовый/Хром

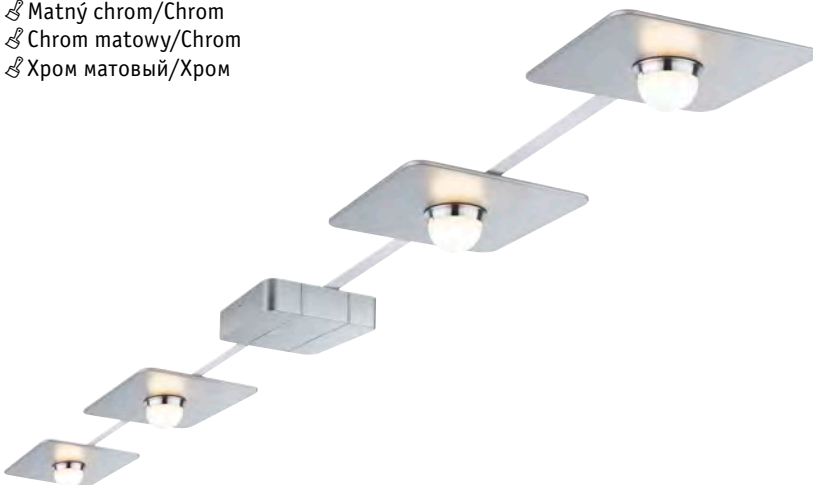

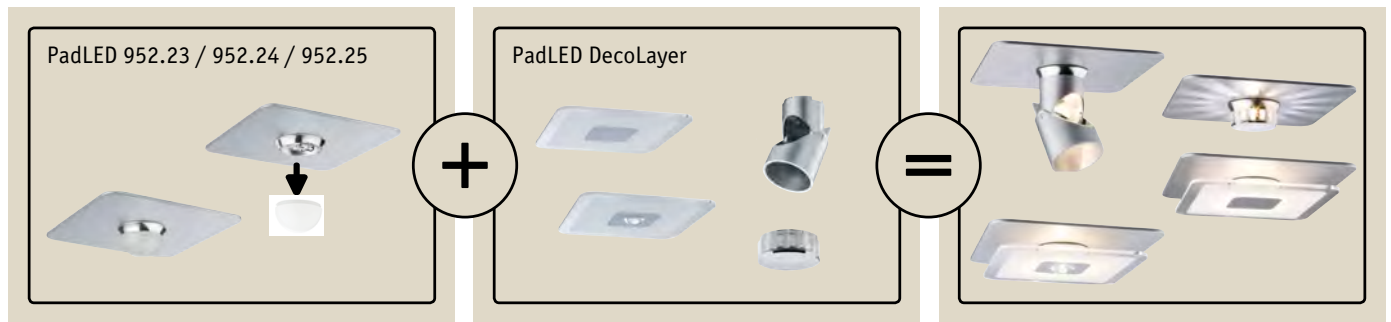

PowerPad A++-A

incl. 1x10 W
 1x427 lm, 2700 K
 $\angle 120^\circ$
 230 V
 $\updownarrow 50 \leftrightarrow 155 \nearrow 155 \text{ mm}$
 EAN4000870 952252
952.25 new

☞ Matný chrom/Chrom
 ☞ Chrom matowy/Chrom
 ☞ Хром матовый/Хром

DecoLayer Sunray

LED

$\updownarrow 16,3 \ \varnothing 41,4 \text{ mm}$
 EAN4000870 952214
952.21 new

☞ Matný chrom
 ☞ Chrom matowy
 ☞ Хром матовый

DecoLayer Downlight

$\updownarrow 25,3 \ \varnothing 131 \ \nearrow 131 \text{ mm}$
 EAN4000870 952221
952.22 new

☞ Matný chrom
 ☞ Chrom matowy
 ☞ Хром матовый

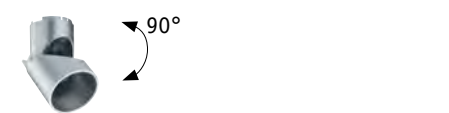

DecoLayer Diffuse

$\updownarrow 14 \ \varnothing 130 \ \nearrow 130 \text{ mm}$
 EAN4000870 952269
952.26 new

☞ Matný chrom
 ☞ Chrom matowy
 ☞ Хром матовый

DecoLayer Pitch

$\updownarrow 65 \ \varnothing 50 \ \nearrow 85 \text{ mm}$
 EAN4000870 952849
952.84 new

☞ Matný chrom
 ☞ Chrom matowy
 ☞ Хром матовый



☞ Matný chrom ☒ Hliník
☞ Chrom matowy ☒ Alu
☞ Хром матовый ☒ Алюминий



Lunar ◀ A++-A
 incl. 1×11 W LED
 1230 lm, 3000 K
 230 V, 14,7 VA
 ø170 ↗39 mm
 EAN 4000870 706534
706.53 new



Lunar ◀ A++-A
 incl. 1×15,5 W LED
 1520 lm, 3000 K
 230 V, 14,7 VA
 ø225 ↗39 mm
 EAN 4000870 706541
706.54 new



Lunar ◀ A++-A
 incl. 1×17 W LED
 1700 lm, 3000 K
 230 V, 19,2 VA
 ø300 ↗39 mm
 EAN 4000870 706558
706.55 new



Lunar ◀ A++-A
 incl. 1×22 W LED
 2400 lm, 3000 K
 230 V, 23 VA
 ø400 ↗39 mm
 EAN 4000870 706565
706.56 new



⌘ Matný chrom ⌘ Hliník
 ⌘ Chrom matowy ⌘ Alu
 ⌘ Хром матовый ⌘ Алюминий

**Lunar**

A++-A

incl. 1×11 W
 1230 lm, 3000 K
 230 V, 13,8 VA
 ⌀170 ⇔170 ⌀39 mm
 EAN 4000870 706480

706.48 new

LED

**Lunar**

A++-A

incl. 1×15,5 W
 1520 lm, 3000 K
 230 V, 14,7 VA
 ⌀225 ⇔225 ⌀39 mm
 EAN 4000870 706497

706.49 new

LED

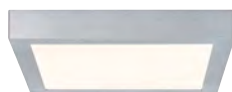
**Lunar**

A++-A

incl. 1×17 W
 1700 lm, 3000 K
 230 V, 19,2 VA
 ⌀300 ⇔300 ⌀39 mm
 EAN 4000870 706503

706.50 new

LED

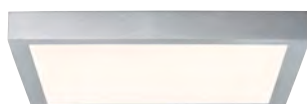
**Lunar**

A++-A

incl. 1×22 W
 2400 lm, 3000 K
 230 V, 23 VA
 ⌀400 ⇔400 ⌀39 mm
 EAN 4000870 706510

706.51 new

LED

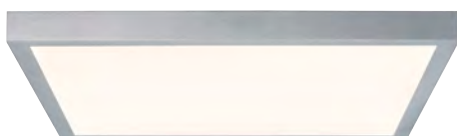
**Lunar**

A++-A

incl. 1×27,5 W
 3050 lm, 3000 K
 230 V, 30 VA
 ⌀600 ⇔600 ⌀39 mm
 EAN 4000870 706527

706.52 new

LED





☞ Matně bílý ☒ Hliník
 ☞ Biel matowa ☒ Alu
 ☞ Белый матовый ☒ Алюминий



Lunar A++-A
 incl. 1×11 W LED
 1230 lm, 3000 K
 230 V, 14,5 VA ☐
 ø170 ↗38 mm
 EAN 4000870 706411
706.41 new

Lunar A++-A
 incl. 1×15,5 W LED
 1520 lm, 3000 K
 230 V, 17,5 VA ☐
 ø220 ↗38 mm
 EAN 4000870 706428
706.42 new

Lunar A++-A
 incl. 1×17 W LED
 1700 lm, 3000 K
 230 V, 23 VA ☐
 ø300 ↗38 mm
 EAN 4000870 706435
706.43 new



☞ Matně bílý ☒ Hliník
 ☞ Biel matowa ☒ Alu
 ☞ Белый матовый ☒ Алюминий



Lunar A++-A
 incl. 1×11 W LED
 1230 lm, 3000 K
 230 V, 13,8 VA ☐
 ⚡170 ⇔170 ↗39 mm
 EAN 4000870 706442
706.44 new

Lunar A++-A
 incl. 1×15,5 W LED
 1520 lm, 3000 K
 230 V, 14,7 VA ☐
 ⚡225 ⇔225 ↗39 mm
 EAN 4000870 706459
706.45 new

Lunar A++-A
 incl. 1×17 W LED
 1700 lm, 3000 K
 230 V, 19,2 VA ☐
 ⚡300 ⇔300 ↗39 mm
 EAN 4000870 706466
706.46 new

Lunar A++-A
 incl. 1×27,5 W LED
 3050 lm, 3000 K
 230 V, 30 VA ☐
 ⚡600 ⇔600 ↗39 mm
 EAN 4000870 706473
706.47 new



⌚ Matný chrom/Bílá 🗪 Plast
 ⌚ Chrom matowy/Biały
 🗪 Tworzywo sztuczne
 ⌚ Хром матовый/Белый 🗪 Пластмасса

**Orbit**

A++-A

incl. 1×11,5 W
 1000 lm, 3000 K
 230 V
 ø200 ↗51 mm
 EAN 4000870 703885
703.88

**Orbit**

A++-A

incl. 1×14,5 W
 1600 lm, 3000 K
 230 V
 ø300 ↗55 mm
 EAN 4000870 703892
703.89

**Orbit**

A++-A

incl. 1×17 W
 1900 lm, 3000 K
 230 V
 ø360 ↗57 mm
 EAN 4000870 703908
703.90



⌚ Matný chrom/Bílá 🗪 Plast
 ⌚ Chrom matowy/Biały
 🗪 Tworzywo sztuczne
 ⌚ Хром матовый/Белый 🗪 Пластмасса

**Space**

A++-A

incl. 1×11,5 W
 1000 lm, 3000 K
 230 V
 ⚡200 ↔200 ↗51 mm
 EAN 4000870 703878
703.87

**Space**

A++-A

incl. 1×14,5 W
 1600 lm, 3000 K
 230 V
 ⚡300 ↔300 ↗55 mm
 EAN 4000870 703861
703.86

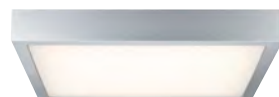
**Space**

A++-A

incl. 1×17 W
 1900 lm, 3000 K
 230 V
 ⚡360 ↔360 ↗57 mm
 EAN 4000870 703854
703.85





Smooth

A++-A

incl. 1x7,5 W
400-500 lm, 2700-6000 K
230 V, 20 VA
ø210 ↗35 mm
EAN 4000870 704325
704.32



☞ Matný chrom/Bílá ☒ Kov/Plast
☞ Chrom matowy/Biały
☒ Metal/Tworzywo sztuczne
☞ Хром матовый/Белый
☒ Металл/Пластмасса



Smooth

A++-A

incl. 1x11 W
700-800 lm, 2700-6000 K
230 V, 27,3 VA
ø300 ↗35 mm
EAN 4000870 704332
704.33



☞ Matný chrom/Bílá ☒ Kov/Plast
☞ Chrom matowy/Biały
☒ Metal/Tworzywo sztuczne
☞ Хром матовый/Белый
☒ Металл/Пластмасса



Smooth

A++-A

incl. 1x13 W
850-1000 lm, 2700-6000 K
230 V, 30 VA
ø360 ↗35 mm
EAN 4000870 704349
704.34



☞ Matný chrom/Bílá ☒ Kov/Plast
☞ Chrom matowy/Biały
☒ Metal/Tworzywo sztuczne
☞ Хром матовый/Белый
☒ Металл/Пластмасса

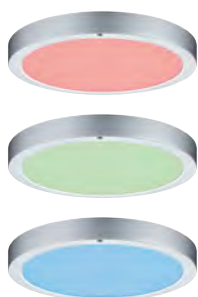

- ▶ Volba barvy podle přání: možnost nastavení hřejivé bílé nebo 19 barev světla dálkovým ovládáním
- ▶ Možnost volby z měn barvy a barevných efektů
- ▶ Jednoduchá instalace díky montážní desce a LED panelu s bajonetovým uzávěrem
- ▶ Możliwość wyboru barwy światła: ciepłobiałej lub 19 barw światła za pomocą zdalnego sterowania
- ▶ Efektów zmiany barwy i kolorystycznych
- ▶ Łatwy montaż za pomocą płyty montażowej i panelu LED ze złączem bajonetowym
- ▶ Цветовое решение по желанию: Настройка от теплого белого или 19 цветов освещения с помощью дистанционного управления
- ▶ Возможен выбор смен цветов и цветовых эффектов
- ▶ Простая инсталляция с помощью монтажной плиты и светодиодной панели с байонетным креплением

**Orbit**

incl. 1×15 W
760 lm
230 V, 20 VA
ø300 ↗56 mm
EAN 4000870 704370
704.37 new

A++-A

LED



🔗 Matný chrom/Bílá 📦 Plast
🔗 Chrom matový/Biały
📦 Tworzywo sztuczne
🔗 Хром матовый/Белый
📦 Пластмасса

**Space**

incl. 1×15,5 W
800 lm
230 V, 20 VA
ø300 ↔300 ↗56 mm
EAN 4000870 704387
704.38 new

A++-A

LED



🔗 Matný chrom/Bílá 📦 Plast
🔗 Chrom matový/Biały
📦 Tworzywo sztuczne
🔗 Хром матовый/Белый
📦 Пластмасса



⌘ Matný chrom ⌘ Kov/Sklo
 ⌘ Chrom matowy ⌘ Metal/Szkło
 ⌘ Хром матовый ⌘ Металл/Стекло



Xeta-Spot

incl. 1×22,5W
 527+(3×90) lm, 3000 K
 230V, 15+7 VA
 ⌀88 ⇄320 ↗320 mm
 EAN 4000870 702901
702.90

A++-A



270 lm



527 lm



797 lm



⌘ Matný chrom ⌘ Kov/Sklo
 ⌘ Chrom matowy ⌘ Metal/Szkło
 ⌘ Хром матовый ⌘ Металл/Стекло



Xeta

incl. 1×12,5W
 600lm, 3000 K
 230V
 ⌀68 ⇄200 ↗200 mm
 EAN 4000870 701287
701.28

A++-A



Xeta

incl. 1×22,5W
 780lm, 3000 K
 230V
 ⌀68 ⇄300 ↗300 mm
 EAN 4000870 701294
701.29

A++-A



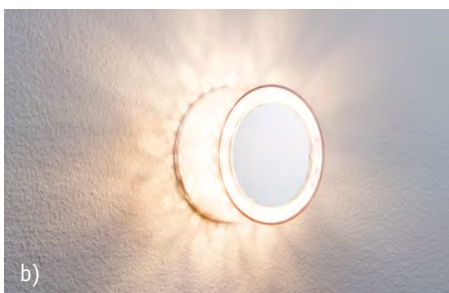

Chrome
incl. cap → Chrome matt



a) incl. diffuser

b)

DecoBeam

incl. 1x2,5 W
93 lm, 3000 K
230 V
ø103 ø54 mm
EAN 4000870 702918
702.91

A++-A

LED



- ☞ Chrom/Matný chrom/Průhledná
- ☞ Akryl/Kov
- ☞ Chrom/Chrom matový/Przezroczysty
- ☞ Metal/Akryl
- ☞ Хром матовый/Прозрачный/Хром
- ☞ Металл/Акрил



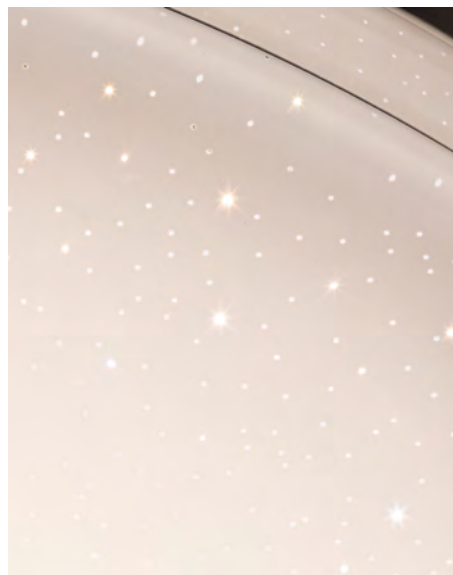

- ▶ 4stupňový přepínač pro změnu barvy světla
- ▶ 4stupňový stmívač
- ▶ Funkce nočního světla
- ▶ Časovač pro režim spánku (po 30 minutách)
- ▶ Efekt hvězdné oblohy

- ▶ 4-stopniowy zmiennicz barwy światła
- ▶ 4-stopniowy ściemniacz
- ▶ Funkcja światła nocnego
- ▶ Timer (po upływie 30 minut)
- ▶ Efekt gwiazdzistego nieba

- ▶ 4-ступенчатый регулятор цветовой температуры
- ▶ 4-ступенчатый светорегулятор
- ▶ Функция ночного освещения
- ▶ Таймер сна (спустя 30 минут)
- ▶ Эффект звездного неба



Costella

A++-A

incl. 1x24 W
2100-2600 lm, 2800-6000 K
230 V, 35 VA
ø430 ↗100 mm
EAN 4000870 706954
706.95 new



- 🌀 Bílá/Chrom 📦 Plast
- 🌀 Biały/Chrom 📦 Tworzywo sztuczne
- 🌀 Белый/Хром 📦 Пластмасса



Costella

A++-A

incl. 1x24 W
2100-2600 lm, 2800-6000 K
230 V, 35 VA
ø430 ↗100 mm
EAN 4000870 706947
706.94 new



- 🌀 Bílá/Čirá 📦 Plast/Akryl
- 🌀 Biały/Przezroczysty 📦 Tworzywo sztuczne/Akryl
- 🌀 Белый/Прозрачный 📦 Пластмасса/Акрил



Costella

A++-A

incl. 1x34 W
3200-4000 lm, 2800-6000 K
230 V, 50 VA
ø600 ↗150 mm
EAN 4000870 706930
706.93 new



- 🌀 Bílá/Čirá 📦 Plast/Akryl
- 🌀 Biały/Przezroczysty 📦 Tworzywo sztuczne/Akryl
- 🌀 Белый/Прозрачный 📦 Пластмасса/Акрил

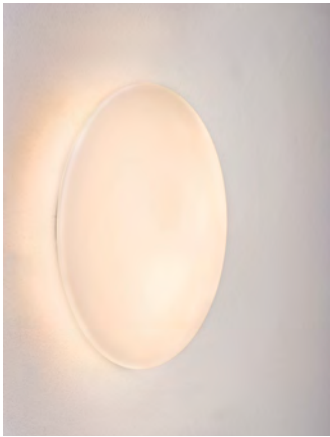

Opál ☒ Kov/Sklo
Opal ☒ Metal/Szkło
Opал ☒ Металл/Стекло

**Vallabon**

A-A

incl. 2×11 W, E27, **A**
2×650 lm, 2700 K
230 V
ø320 ↗112 mm
EAN 4000870 700334
700.33
☎ 880.15

**Vallabon**

A-A

incl. 3×11 W, E27, **A**
3×650 lm, 2700 K
230 V
ø400 ↗114 mm
EAN 4000870 700341
700.34
☎ 880.15



Opál ☒ Sklo
Opal ☒ Szkło
Opал ☒ Стекло

**Spano**

A-A

incl. 2×9 W, E14, **A**
2×500 lm, 2700 K
230 V
↕383 ↔108 ↗91 mm
EAN 4000870 791905
791.90
☎ 894.39



Čirá/Bílá ☒ Kov/Sklo
Przezroczysty/Biały ☒ Metal/Szkło
Прозрачный/Белый ☒ Металл/Стекло

**Faccetto**

A-A

incl. 2×9 W, E27, **A**
2×513 lm, 2700 K
230 V
↕110 ↔300 ↗300 mm
EAN 4000870 700181
700.18
☎ 880.14

**Faccetto**

A-A

incl. 2×20 W, E27, **A**
2×1200 lm, 2700 K
230 V
↕120 ↔400 ↗400 mm
EAN 4000870 700198
700.19
☎ 892.40





Two-Step



incl. 1×40 W, 2GX13, 
 3550 lm, 2700 K
 230 V
 ⌀90 ⇄430 ↗430 mm
 EAN 4000870 700211

700.21

🔗 884.47

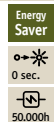
A-A



🌀 Stříbrná/Bílá  Kov/Akryl
 🌀 Srebrny/Biały  Metal/Akryl
 🌀 Серебро/Белый  Металл/Акрил



Bound



incl. 1×22 W, 2GX13, 
 1720 lm, 2700 K
 230 V
 ⌀88 ⇄280 ↗280 mm
 EAN 4000870 700235

700.23

🔗 884.48

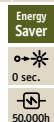
A-A



🌀 Hliník kartáčovaný/Bílá  Hliník/Akryl
 🌀 Alu satynowane/Biały  Alu/Akryl
 🌀 Алюминий брашированный/Белый
 Алюминий/Акрил



Bound

incl. 1×40 W, 2GX13, 
 3550 lm, 2700 K
 230 V
 ⌀98 ⇄420 ↗420 mm
 EAN 4000870 700242

700.24

🔗 884.47

A-A

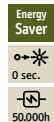

Dopp



incl. 1×9 W, E27, 
 513 lm, 2700 K
 230 V
 ⌀230 ↗105 mm
 EAN 4000870 700259

700.25

🔗 880.14

A-A



🌀 Kartáčované železo/Opál  Kov/Sklo
 🌀 Żelazo szcztokowane/Opal  Metal/Szkło
 🌀 Железо шероховатое/Опал
 Металл/Стекло

**Stepino**incl. 1×22 W, 2GX13, **A**

1720 lm, 2700 K

230 V

∅325 ↗90 mm

EAN 4000870 700303

700.30

Q 884.48

A-A

Energy
Saver

0 sec.

50.000h

- 🌀 Stříbrná/Bílá 🗪 Kov/Akryl
- 🌀 Srebrny/Biały 🗪 Metal/Akryl
- 🌀 Серебро/Белый 🗪 Металл/Акрил

**Falesco**incl. 2×33 W, G9, **D**

2×460 lm, 2800 K

230 V

↕140 ↔250 ↗70 mm

EAN 4000870 792124

792.12

Q 800.31

D-E

Halogen
230V

R

- 🌀 Chrom/Čirá 🗪 Kov/Sklo
- 🌀 Chrom/Przezroczysty 🗪 Metal/Szkło
- 🌀 Хром/Прозрачный 🗪 Металл/Стекло





⌘ Matný chrom ⌘ Plast
 ⌘ Chrom matowy ⌘ Tworzywo sztuczne
 ⌘ Хром матовый ⌘ Пластмасса



Ivy A++-A
 incl. 1x14 W
 1640 lm, 2700 K
 230 V, 15 VA
 ø300 ↗40 mm
 EAN 4000870 706862
706.86 new



Ivy A++-A
 incl. 1x20 W
 2296 lm, 2700 K
 230 V, 20 VA
 ø380 ↗40 mm
 EAN 4000870 706879
706.87 new



⌘ Matný chrom ⌘ Plast
 ⌘ Chrom matowy ⌘ Tworzywo sztuczne
 ⌘ Хром матовый ⌘ Пластмасса

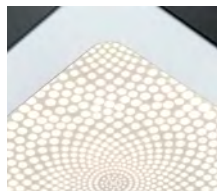

Ivy A++-A
 incl. 1x14 W
 1640 lm, 2700 K
 230 V, 15 VA
 ↕300 ↔300 ↗40 mm
 EAN 4000870 706886
706.88 new



Ivy A++-A
 incl. 1x20 W
 2296 lm, 2700 K
 230 V, 20 VA
 ↕380 ↔380 ↗40 mm
 EAN 4000870 706893
706.89 new



⌘ Matně bílý ⌘ Plast
 ⌘ Biel matowa ⌘ Tworzywo sztuczne
 ⌘ Белый матовый ⌘ Пластмасса

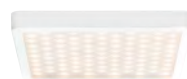
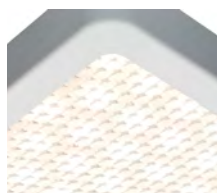

Grid A++-A
 incl. 1x10 W
 1230m, 2700 K
 230 V, 10 VA
 ↕240 ↔240 ↗40 mm
 EAN 4000870 706909
706.90 new



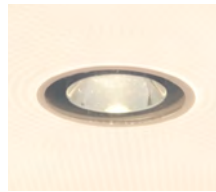

Beam

incl. 1x13,5 W / 1x2 W
 1476 + 247 lm, 2700 K
 230 V, 20 VA
 ø300 ↗42 mm
 EAN 4000870 706923
706.92 new

A++-A
 LED
 IP44
 Bajonett

- Chrom ▣ Plast
- Chrom ▣ Tworzywo sztuczne
- Хром ▣ Пластмасса

247 lm



1476 lm



1723 lm

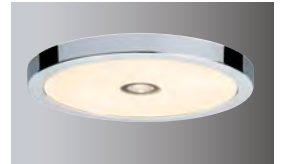

Beam

incl. 1x13,5 W / 1x2 W
 1476 + 247 lm, 2700 K
 230 V, 20 VA
 ⌀300 ↔300 ↗40 mm
 EAN 4000870 706916
706.91 new

A++-A
 LED
 IP44
 Bajonett

- Chrom ▣ Plast
- Chrom ▣ Tworzywo sztuczne
- Хром ▣ Пластмасса

247 lm



1476 lm



1723 lm



Minor

A++-A

incl. 1×18 W
 1000 lm, 3000 K
 230 V, 25 VA
 ø230 ↗42 mm
 EAN 4000870 705094
705.09 new

LED

↳ Satén ▣ Akryl
 ↳ Satynowany ▣ Akryl
 ↳ Сатин ▣ Акрил

Minor

A++-A

incl. 1×18 W
 1000 lm, 3000 K
 230 V, 25 VA
 ⚡42 ↔230 ↗230 mm
 EAN 4000870 705087
705.08 new

LED

↳ Satén ▣ Akryl
 ↳ Satynowany ▣ Akryl
 ↳ Сатин ▣ Акрил

Pollux

A++-A

incl. 1×14 W
 750 lm, 3000 K
 230 V, 19 VA
 ø320 ↗60 mm
 EAN 4000870 704677
704.67 new

LED

↳ Chrom/Bílá/Čirá ▣ Kov/Akryl
 ↳ Chrom/Biały/Przezroczysty ▣ Metal/Akryl
 ↳ Хром/Белый/Прозрачный
 ▣ Металл/Акрил



⚡ Chrom/Opál Kov/Sklo
 ⚡ Chrom/Opal Metal/Szkło
 ⚡ Хром/Опал Металл/Стекло



Polar

incl. 1×11 W
 670 lm, 3000 K
 230 V, 19 VA
 ø250 ⌀100 mm
 EAN 4000870 704653
704.65 new

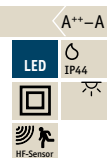

Polar

incl. 1×14 W
 860 lm, 3000 K
 230 V, 19 VA
 ø300 ⌀100 mm
 EAN 4000870 704660
704.66 new

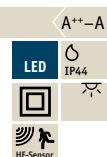

⚡ Białá Plast
 ⚡ Biały Tworzywo sztuczne
 ⚡ Белый Пластмасса



Leonis

incl. 1×9,5 W
 970 lm, 2700 K
 230 V
 ⌀110 ø270 mm
 EAN 4000870 707227
707.22 new



Leonis

incl. 1×11 W
 1120 lm, 2700 K
 230 V
 ⌀110 ø320 mm
 EAN 4000870 707234
707.23 new



⚡ Białá Plast
 ⚡ Biały Tworzywo sztuczne
 ⚡ Белый Пластмасса



Leonis

incl. 1×9,5 W
 970 lm, 4000 K
 230 V
 ⌀110 ø270 mm
 EAN 4000870 707241
707.24 new



Leonis

incl. 1×11 W
 1120 lm, 4000 K
 230 V
 ⌀110 ø320 mm
 EAN 4000870 707258
707.25 new



Arctus

max. 60 W, E27
230 V
ø275 ø80 mm
EAN 4000870 703441

703.44







⌚ 400.28 52 W
892.39 15 W

A++-E



IP44



 Kartáčované železo/Neprůhledná
 Kov/Sklo
 Żelazo szczotkowane/Opakowy
 Metal/Szkło
 Железо шероховатое/непрозрачный
 Металл/Стекло

Arctus

max. 60 W, E27
230 V
ø275 ø80 mm
EAN 4000870 703458

703.45







⌚ 400.28 52 W
892.39 15 W

A++-E



IP44



 Chrom/Neprůhledná  Kov/Sklo
 Chrom/Opakowy  Metal/Szkło
 Хром/непрозрачный  Металл/Стекло

Arctus

max. 60 W, E27
230 V
ø275 ø80 mm
EAN 4000870 703434

703.43







⌚ 400.28 52 W
892.39 15 W

A++-E



IP44



 Bílá/Neprůhledná  Kov/Sklo
 Biały/Opakowy  Metal/Szkło
 Белый/непрозрачный  Металл/Стекло

**Vega**

max. 60 W, E27
230 V
ø320 ø110 mm
EAN 4000870 703465

703.46

400.28 52 W
892.39 15 W
880.15 11 W
882.11 11 W

A++-E



Bajonett

↳ Kartáčované železo/Opál ☒ Kov/Sklo
↳ Żelazo szczotkowane/Opal ☒ Metal/Szkło
↳ Железо шероховатое/Опал
☒ Металл/Стекло

**Vega**

max. 60 W, E27
230 V
ø320 ø110 mm
EAN 4000870 703472

703.47

400.28 52 W
892.39 15 W
880.15 11 W
882.11 11 W

A++-E



Bajonett

↳ Białá/Opál ☒ Kov/Sklo
↳ Biały/Opal ☒ Metal/Szkło
↳ Белый/Опал ☒ Металл/Стекло

**Mirfak**

max. 60 W, E27
230 V
ø320 ø110 mm
EAN 4000870 703489

703.48

400.28 52 W
892.39 15 W
880.15 11 W
882.11 11 W

A++-E



Bajonett

↳ Białá/Zrcadlo/Opál ☒ Kov/Sklo
↳ Biały/Zwierciadlo/Opal ☒ Metal/Szkło
↳ Белый/Зеркало/Опал ☒ Металл/Стекло

Biabo

max. 60 W, E27
230 V
ø250 ø105 mm
EAN 4000870 702994

702.99

400.28 52 W
892.39 15 W
880.15 11 W
882.11 11 W







A++-E



IP44



Bajonett

 Chrom/Opál  Kov/Sklo
 Chrom/Opal  Metal/Szkło
 Хром/Опал  Металл/Стекло

Ixa

max. 60 W, E27
230 V
ø310 ø110 mm
EAN 4000870 703007

703.00

400.28 52 W
892.39 15 W
880.15 11 W
882.11 11 W







A++-E



IP44



Bajonett

 Kartáčované železo/Opál  Kov/Sklo
 Żelazo szczotkowane/Opal  Metal/Szkło
 Железо шероховатое/Опал  Металл/Стекло

Falima

max. 60 W, E27
230 V
ø260 ø105 mm
EAN 4000870 703014

703.01

283.49 10 W
282.22 10 W
400.28 52 W
892.39 15 W







A++-E



IP44



Bajonett

 Chrom/Opál  Kov/Sklo
 Chrom/Opal  Metal/Szkło
 Хром/Опал  Металл/Стекло

**Deneb**

max. 2×40 W, E14

230 V

ø250 ⌀115 mm

EAN 4000870 703427

703.42
 510.44 42 W

894.39 9 W

A++-E



- ☞ Bílá/Opál ☒ Kov/Sklo
- ☞ Biały/Opal ☒ Metal/Szkło
- ☞ Белый/Опал ☒ Металл/Стекло

**Berengo**

max. 2×60 W, E27

230 V

ø300 ⌀105 mm

EAN 4000870 703410

703.41
 400.28 52 W

892.39 15 W

A++-E



- ☞ Bílá/Alabastr ☒ Kov/Sklo
- ☞ Biały/Alabastrowy ☒ Metal/Szkło
- ☞ Белый/Алебастр ☒ Металл/Стекло

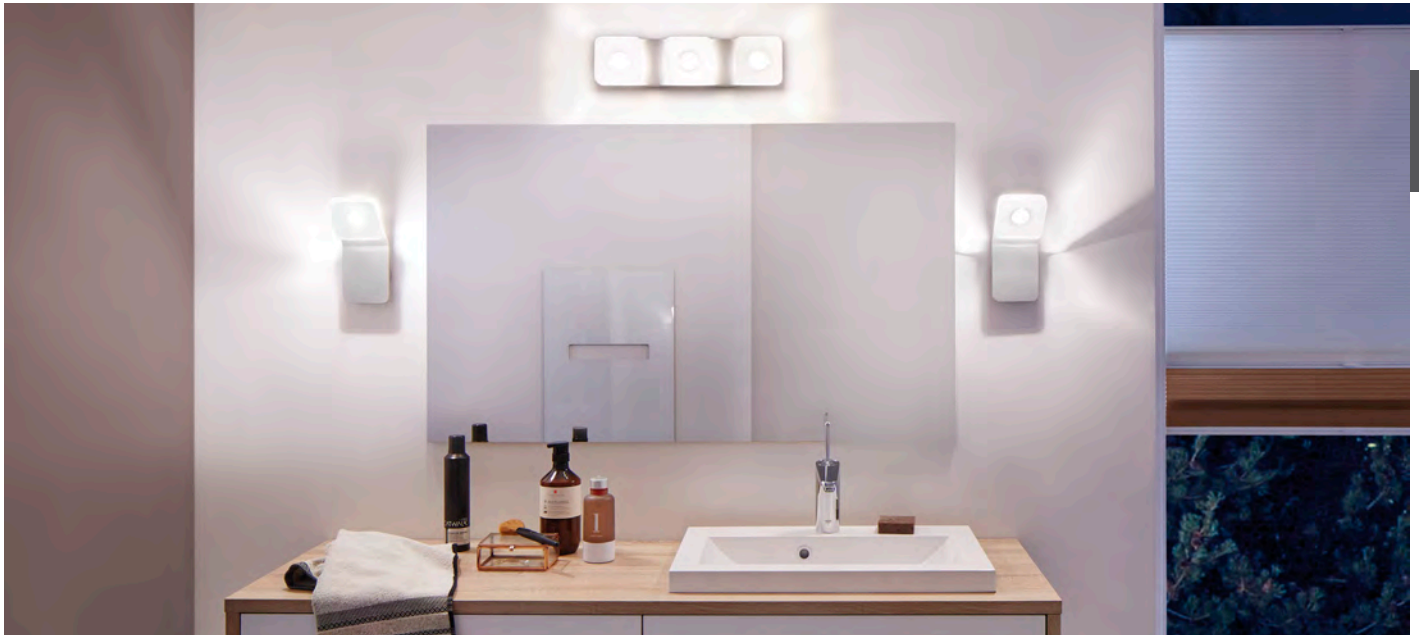

Theta

incl. 1×9 W
440 lm, 3000 K
230 V, 10 VA
⌀250 ⇄100 ⌀50 mm
EAN 4000870 704264
704.26 new

A++-A



⌘ Hliník/Čirá ⌘ Kov/Akryl
⌘ Alu/Przezroczysty ⌘ Metal/Akryl
⌘ Алюминий/Прозрачный ⌘ Металл/Акрил



Theta

incl. 1×13,5 W
660 lm, 3000 K
230 V, 15 VA
⌀100 ⇄400 ⌀50 mm
EAN 4000870 704271
704.27 new

A++-A



⌘ Hliník/Čirá ⌘ Kov/Akryl
⌘ Alu/Przezroczysty ⌘ Metal/Akryl
⌘ Алюминий/Прозрачный ⌘ Металл/Акрил

**Tucana**

A++-A







incl. 1×4,5 W
220 lm, 3000 K
230 V, 8,4 VA
⌀225 ⇄100 ⌀120 mm
EAN 4000870 704752

704.75 new

LED

IP44



 Hliník/Čirá  Kov/Akryl
 Alu/Przezroczysty  Metal/Akryl
 Алюминий/Прозрачный  Металл/Акрил

**Tucana**

A++-A







incl. 1×9 W
440 lm, 3000 K
230 V, 10 VA
⌀250 ⇄100 ⌀50 mm
EAN 4000870 704769

704.76 new

LED

IP44



 Hliník/Čirá  Kov/Akryl
 Alu/Przezroczysty  Metal/Akryl
 Алюминий/Прозрачный  Металл/Акрил

**Tucana**

A++-A







incl. 1×13,5 W
660 lm, 3000 K
230 V, 15 VA
⌀100 ⇄400 ⌀50 mm
EAN 4000870 704776

704.77 new

LED

IP44



 Hliník/Čirá  Kov/Akryl
 Alu/Przezroczysty  Metal/Akryl
 Алюминий/Прозрачный  Металл/Акрил

Theta

A++-A

incl. 1×9 W
 440 lm, 3000 K
 230 V, 10 VA
 ⌀250 ⇄100 ⚙50 mm
 EAN 4000870 704783

704.78 new

LED

IP44

Hliník/Čirá Kov/Akryl
 Alu/Przezroczysty Metal/Akryl
 Алюминий/Прозрачный Металл/Акрил

Theta

A++-A

incl. 1×13,5 W
 660 lm, 3000 K
 230 V, 15 VA
 ⌀100 ⇄400 ⚙50 mm
 EAN 4000870 704790

704.79 new

LED

IP44

Hliník/Čirá Kov/Akryl
 Alu/Przezroczysty Metal/Akryl
 Алюминий/Прозрачный Металл/Акрил

**Tucana**

A++-A







incl. 1×4,5 W
220 lm, 3000 K
230 V, 8,4 VA
⌀225 ⇄100 ⇄120 mm
EAN 4000870 704721

704.72 new

LED

IP44



 Hliník/Čirá  Kov/Akryl
 Alu/Przezroczysty  Metal/Akryl
 Алюминий/Прозрачный  Металл/Акрил

**Tucana**

A++-A







incl. 1×9 W
440 lm, 3000 K
230 V, 10 VA
⌀250 ⇄100 ⇄50 mm
EAN 4000870 704738

704.73 new

LED

IP44



 Hliník/Čirá  Kov/Akryl
 Alu/Przezroczysty  Metal/Akryl
 Алюминий/Прозрачный  Металл/Акрил

**Tucana**

A++-A







incl. 1×13,5 W
660 lm, 3000 K
230 V, 15 VA
⌀100 ⇄400 ⇄50 mm
EAN 4000870 704745

704.74 new

LED

IP44



 Hliník/Čirá  Kov/Akryl
 Alu/Przezroczysty  Metal/Akryl
 Алюминий/Прозрачный  Металл/Акрил



Capella

incl. 2x3,5W
 2x250 lm, 2700 K
 \sphericalangle 45°
 230V, 8 VA
 \updownarrow83 \leftrightarrow64 \nearrow100 mm
 EAN 4000870 704950
704.95 new

A++-A

LED

IP44



⌘ Chrom ☒ Kov/Sklo
 ⌘ Chrom ☒ Metal/Szkło
 ⌘ Хром ☒ Металл/Стекло



Bellatrix

incl. 2x3,5W
 2x220 lm, 2700 K
 \sphericalangle 90°
 230V, 8 VA
 \updownarrow48 \leftrightarrow64 \nearrow100 mm
 EAN 4000870 704943
704.94 new

A++-A

LED

IP44



⌘ Chrom/Satén ☒ Kov/Sklo
 ⌘ Chrom/Satynowany ☒ Metal/Szkło
 ⌘ Хром/Сатин ☒ Металл/Стекло



Diadem

A++-A

incl. 2×3,5W
2×250 lm, 2700 K
230 V, 8,4 VA
⌀160 ↔80 ↗128 mm
EAN 4000870 704929

704.92 new

LED

IP44



- ☞ Chrom/Bílá ☒ Kov/Akryl
- ☞ Chrom/Biały ☒ Metal/Akryl
- ☞ Хром/Белый ☒ Металл/Акрил

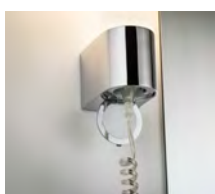

Elektra

A++-A

incl. 1×4,5W
400 lm, 3000 K
230 V, 8,4 VA
⌀242 ↔64 ↗100 mm
EAN 4000870 706077

706.07 new

☎ 282.61

LED



IP44



- ☞ Chrom/Opál ☒ Kov
- ☞ Chrom/Opal ☒ Metal/Glas
- ☞ Хром/Опал ☒ Металл/Глас



Asterion

A++-A

incl. 1×4,5W
400 lm, 3000 K
230 V, 8,4 VA
⌀264 ↔300 ↗150 mm
EAN 4000870 706084

706.08 new

☎ 282.61

LED

IP44



- ☞ Chrom/Bílá ☒ Kov
- ☞ Chrom/Biały ☒ Metal
- ☞ Хром/Белый ☒ Металл

Bharani

D-E

incl. 1×33 W, G9,

460 lm, 2800 K

230 V

 $\updownarrow 140 \leftrightarrow 140 \rightleftarrows 123$ mm

EAN 4000870 704936

704.93 new

800.31

 Halogen
230V

Chrom/Opál Kov/Sklo
 Chrom/Opal Metal/Szkło
 Хром/Опал Металл/Стекло

Carina

D-E

incl. 1×28 W, G9,

370 lm, 2700 K

230 V

 $\updownarrow 150 \leftrightarrow 100 \rightleftarrows 115$ mm

EAN 4000870 703526

703.52

800.62

 Halogen
230V

R, L, C

Kartáčované železo/Satén Kov/Sklo
 Żelazo szczotkowane/Satynowany
 Metal/Szkło
 Железо шероховатое/Сатин
 Металл/Стекло

Eleon

D-E

incl. 1×33 W, G9,

460 lm, 2800 K

230 V

 $\updownarrow 200 \leftrightarrow 100 \rightleftarrows 135$ mm

EAN 4000870 703533

703.53

800.31

 Halogen
230V

R, L, C

Kartáčované železo/Satén Kov/Sklo
 Żelazo szczotkowane/Satynowany
 Metal/Szkło
 Железо шероховатое/Сатин
 Металл/Стекло

**Antares**

D-E

incl. 1×33 W, G9, 

460lm, 2800 K

230V

⌀165 ⇄90 ↗110 mm







EAN 4000870 703595

703.59

⚡ 800.31

Halogen
230V

 IP44

 Chrom/Opál  Kov/Sklo
 Chrom/Opal  Metal/Szkło
 Хром/Опал  Металл/Стекло

**Gemini Set**

A++-E

max. 2×40 W, E14

230V

⌀195 ⇄85 ↗105 mm







EAN 4000870 703540

703.54

⚡ 510.43 28W

894.39 9W

 IP44

 Chrom/Satén  Kov/Sklo
 Chrom/Satynowany  Metal/Szkło
 Хром/Сатин  Металл/Стекло

Gemini

max. 2×40 W, E14

230 V

 $\varnothing 85 \times 310 \times 105 \text{ mm}$

EAN 4000870 703519

703.51
 $\varnothing 510.43 \text{ 28 W}$

894.39 9 W

A++-E



IP44



⌘ Chrom/Satén ⌘ Kov/Sklo
 ⌘ Chrom/Satynowany ⌘ Metal/Szkło
 ⌘ Хром/Сатин ⌘ Металл/Стекло

Lenia

max. 2×40 W, E14

230 V

 $\varnothing 80 \times 330 \times 105 \text{ mm}$

EAN 4000870 703502

703.50
 $\varnothing 510.43 \text{ 28 W}$

894.39 9 W

A++-E



IP44



⌘ Chrom/Neprůhledná ⌘ Kov/Sklo
 ⌘ Chrom/Opakowy ⌘ Metal/Szkło
 ⌘ Хром/непрозрачный ⌘ Металл/Стекло

Saphir

max. 2×40 W, E14

230 V

 $\varnothing 80 \times 445 \times 120 \text{ mm}$

EAN 4000870 703588

703.58
 $\varnothing 510.43 \text{ 28 W}$

860.07 9 W

A++-E



IP44



⌘ Chrom/Opál ⌘ Kov/Sklo
 ⌘ Chrom/Opal ⌘ Metal/Szkło
 ⌘ Хром/Опал ⌘ Металл/Стекло



Kuma

incl. 1×9 W
660 lm, 3000 K
230 V, 10 VA
⌀45 ⇔500 ↗84 mm
EAN 4000870 704707

704.70 new

A++-A

LED

IP44



- ☞ Chrom/Bílá ☒ Kov/Akryl
- ☞ Chrom/Biały ☒ Metal/Akryl
- ☞ Хром/Белый ☒ Металл/Акрил



Lukida

incl. 1×9 W
650 lm, 3000 K
230 V, 10 VA
⌀100 ⇔600 ↗42 mm
EAN 4000870 704639

704.63 new

A++-A

LED

IP44



- ☞ Chrom/Bílá ☒ Hliník/Akryl
- ☞ Chrom/Biały ☒ Alu/Akryl
- ☞ Хром/Белый ☒ Алюминий/Акрил

Nimbus

A++-A

incl. 1×9W
 600lm, 3000K
 230V, 10VA
 ⌀68 ⇄600 ↗63mm
 EAN 4000870 704646







704.64 new

LED



IP44



 Chrom/Bílá  Kov/Akryl
 Chrom/Biały  Metal/Akryl
 Хром/Белый  Металл/Акрил

Proxima

A++-A

incl. 2×3,5W
 2×250lm, 2700K
 230V, 10VA
 ⌀70 ⇄300 ↗95mm
 EAN 4000870 704691







704.69 new

LED



IP44



 Chrom/Bílá  Kov/Plast
 Chrom/Biały  Metal/Tworzywo sztuczne
 Хром/Белый  Металл/Пластмасса

Proxima

A++-A

incl. 3×3,5W
 3×250lm, 2700K
 230V, 10VA
 ⌀70 ⇄500 ↗95mm
 EAN 4000870 704714







704.71 new

LED



IP44



 Chrom/Čirá  Kov/Plast
 Chrom/Przezroczysty
 Metal/Tworzywo sztuczne
 Хром/Прозрачный  Металл/Пластмасса



⚡ Chrom/Bílá 📦 Kov/Akryl
 ⚡ Chrom/Biały 📦 Metal/Akryl
 ⚡ Хром/Белый 📦 Металл/Акрил



Mizar

incl. 1×8 W, G5 / T5, **A**
 480 lm, 3000 K
 230 V
 ⚡45 ⇄370 ↗80 mm
 EAN 4000870 703601
703.60
 ⚡ 885.08



⚡ Chrom/Bílá 📦 Kov/Akryl
 ⚡ Chrom/Biały 📦 Metal/Akryl
 ⚡ Хром/Белый 📦 Металл/Акрил



Orgon

incl. 1×8 W, G5 / T5, **A**
 480 lm, 3000 K
 230 V
 ⚡60 ⇄440 ↗80 mm
 EAN 4000870 703625
703.62
 ⚡ 885.08



⚡ Chrom/Bílá 📦 Kov/Akryl
 ⚡ Chrom/Biały 📦 Metal/Akryl
 ⚡ Хром/Белый 📦 Металл/Акрил



Orgon

incl. 1×14 W, G5 / T5, **A**
 1204 lm, 3000 K
 230 V
 ⚡60 ⇄700 ↗80 mm
 EAN 4000870 703632
703.63
 ⚡ 884.49



⚡ Chrom/Bílá 📦 Kov/Akryl
 ⚡ Chrom/Biały 📦 Metal/Akryl
 ⚡ Хром/Белый 📦 Металл/Акрил



Taru

incl. 1×14 W, G5 / T5, **A**
 1204 lm, 3000 K
 230 V
 ⚡65 ⇄575 ↗100 mm
 EAN 4000870 703663
703.66
 ⚡ 884.49





⌘ Chrom/Bílá ⌘ Kov/Akryl
 ⌘ Chrom/Biały ⌘ Metal/Akryl
 ⌘ Хром/Белый ⌘ Металл/Акрил



Quasar

incl. 1x8 W, G5 / T5, A-
 480 lm, 3000 K
 230 V
 ⌀45 ⇄440 ⌀60 mm
 EAN 4000870 703649
703.64
 ⚡ 885.08



Quasar

incl. 1x14 W, G5 / T5, A+
 1204 lm, 3000 K
 230 V
 ⌀45 ⇄700 ⌀60 mm
 EAN 4000870 703656
703.65
 ⚡ 884.49



⌘ Chrom/Bílá ⌘ Kov
 ⌘ Chrom/Biały ⌘ Metal
 ⌘ Хром/Белый ⌘ Металл



Zeta

incl. 1x5,5 W
 410 lm, 3000 K
 230 V, 8,4 VA
 ⌀34 ⇄600 ⌀14 mm
 EAN 4000870 706107
706.10 new

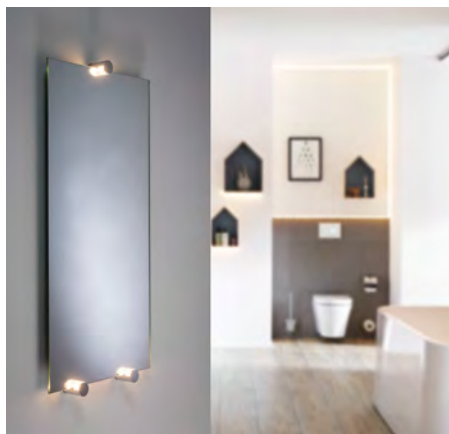

⌘ Chrom/Bílá ⌘ Hliník/Akryl
 ⌘ Chrom/Biały ⌘ Alu/Akryl
 ⌘ Хром/Белый ⌘ Алюминий/Акрил



Navi

incl. 3x2,4 W
 3x130 lm, 3000 K
 230 V, 8,4 VA
 ⌀60 ⌀30 ⌀58 mm
 EAN 4000870 706114
706.11 new





Bela A++-A
 incl. 1x5,7W
 260 lm, 3000 K
 230 V, 8,4 VA
 ⌀230 ⇄230 ⌀295 mm
 EAN 4000870 704684
704.68 new

☞ Chrom/Biała/Zrcadlo ☐ Kov/Akryl
 ☞ Chrom/Biały/Zwierciadło ☐ Metal/Akryl
 ☞ Хром/Белый/Зеркало ☐ Металл/Акрил



Bela A++-E
 max. 1x40W, E14
 230 V
 ⌀235 ⇄470 ⌀350 mm
 EAN 4000870 703496
703.49
 ⚡ 510.43 28W
 860.07 9W

☞ Chrom/Zrcadlo ☐ Kov/Sklo
 ☞ Chrom/Zwierciadło ☐ Metal/Szkło
 ☞ Хром/Зеркало ☐ Металл/Стекло



⚡ Chrom/Satén 🗪 Kov/Sklo
 ⚡ Chrom/Satynowany 🗪 Metal/Szkło
 ⚡ Хром/Сатин 🗪 Металл/Стекло

Lyra

A++-A
 LED
 incl. 3×3,5W, GU10
 3×230 lm, 2700 K
 ∠ 38°, 550 cd
 230 V
 ⚙ 130 ⚙ 250 mm
 EAN 4000870 706091
706.09 new
 ⚡ 282.99



⚡ Chrom/Průhledná 🗪 Kov/Sklo
 ⚡ Chrom/Przezroczysty 🗪 Metal/Szkło
 ⚡ Хром/Прозрачный 🗪 Металл/Стекло

Trabani

D-E
 Halogen
 230V
 incl. 1×20 W, G9, \triangleleft D
 240 lm, 2700 K
 230 V
 ⚙ 120 ⚡ 100 ⚡ 125 mm
 EAN 4000870 703557
703.55
 ⚡ 800.30

Trabani

D-E
 Halogen
 230V
 incl. 2×20 W, G9, \triangleleft D
 2×240 lm, 2700 K
 230 V
 ⚙ 80 ⚡ 280 ⚡ 125 mm
 EAN 4000870 703564
703.56
 ⚡ 800.30

Trabani

D-E
 Halogen
 230V
 incl. 3×20 W, G9, \triangleleft D
 3×240 lm, 2700 K
 230 V
 ⌀240 ⚡ 125 mm
 EAN 4000870 703571
703.57
 ⚡ 800.30





54 Saro

Floor, Pendulum, Table, Desk

- 51 Floor
- 51 Pendulum
- 52 Table
- 55 Desk



51 Helena



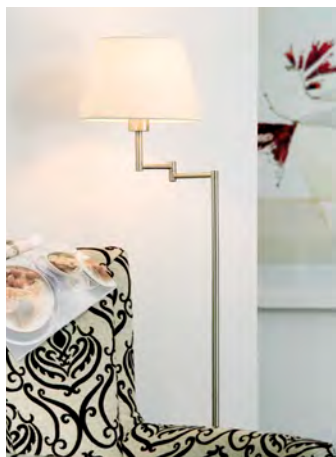

- 🔗 Nikl satinovaný/Bílá
- 🔲 Kov/Materiál
- 🔗 Nikiel satynowy/Biały
- 🔲 Metal/Fibryna
- 🔗 Никель лощёный/Белый
- 🔲 Металл/Ткань



Helena A++-E
 max. 1×60 W, E27
 230 V
 ⚡1400 ⌀260 mm
 EAN 4000870 793817
793.81
 ⚡ 880.14

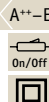

Helena A++-E
 max. 1×40 W, E14
 230 V
 ⚡400 ⌀270 mm
 EAN 4000870 793800
793.80
 ⚡ 894.35



- 🔗 Nikl satinovaný/Opál/Hnědá
- 🔲 Kov/Sklo
- 🔗 Nikiel satynowy/Opal/Brazowy
- 🔲 Metal/Szkło
- 🔗 Никель лощёный/Опал/коричневый
- 🔲 Металл/Стекло



Giba A++-E
 max. 1×60 W, E27
 230 V
 ⚡468 mm ⚡112 cm ⌀300 mm
 EAN 4000870 660515
660.51
 ⚡ 880.14



Giba A++-E
 max. 1×25 W, E14
 230 V
 ⚡140 ⌀150 mm
 EAN 4000870 660522
660.52
 ⚡ 894.35



**Vilma**

max. 1×40W, E14
230V
∅200 ⇄100 ∅100 mm
EAN 4000870 770313

770.31

∅ 314.66 28W
894.35 7W

Opál Sklo
Opal Szkło
Опал Стекло

A++-E

**Jenni**

max. 1×40W, E14
230V
∅220 ⇄100 ∅100 mm
EAN 4000870 770375

770.37

∅ 314.66

Nikl satinovaný/Opál
Kov/Sklo
Nikiel satynowy/Opal
Metal/Szkło
Никель лощёный/Опал
Металл/Стекло

A++-E

**Pinja**

max. 1×40W, E14
230V
∅240 ∅110 mm
EAN 4000870 770290

770.29

∅ 314.66

Chrom/Opál Kov/Sklo
Chrom/Opal Metal/Szkło
Хром/Опал Металл/Стекло

A++-E

**Noora**

max. 1×42W, E14
230V
∅210 ∅80 mm
EAN 4000870 770108

770.10

∅ 894.39

Opál Sklo
Opal Szkło
Опал Стекло

A++-E



**Kiia**

A++-E

max. 1×40W, E14

230V

∅195 ø200 mm

EAN 4000870 770320

770.32

⊙ 314.66 28W

894.35 7W

Opál Sklo

Opal Szkło

Opал Стекло

**Milla**

A++-E

max. 1×60W, E14

230V

∅400 ø130 mm

EAN 4000870 770153

770.15

⊙ 314.67

Nikl kartáčovaný/Satén

Kov/Sklo

Nikiel

satynowane/Satynowany

Metal/Szkło

Никель, крацеванный/Сатин

Металл/Стекло

**Ella**

A++-E

max. 1×40W, E14

230V

∅360 ø200 mm

EAN 4000870 770184

770.18

⊙ 314.66 28W

894.35 7W

Nikl kartáčovaný/Opál

Kov/Sklo

Nikiel satynowane/Opal

Metal/Szkło

Никель, крацеванный/Opал

Металл/Стекло

**Ella**

A++-E

max. 1×40W, E14

230V

∅360 ø200 mm

EAN 4000870 770191

770.19

⊙ 314.66 28W

894.35 7W

Matná mosaz/Alabastr

Kov/Sklo

Mosiadz mat/Alabastrowy

Metal/Szkło

Латунь матовая/Алебастр

Металл/Стекло



**Elli**

A++-E

max. 1×60 W, E14

230 V

⌀410 ø250 mm

EAN 4000870 770160

770.16

☎ 314.67

☞ Nikl kartáčovaný/Alabastr

☒ Kov/Sklo

☞ Nikiel

satynowane/Alabastrowy

☒ Metal/Szkło

☞ Никель,

крацеванный/Алебастр

☒ Металл/Стекло

**Saro**

A++-E

max. 1×40 W, E14

230 V

⌀375 ø200 mm

EAN 4000870 701799

701.79

☎ 314.66

☞ Kartáčované železo/Bílá

☒ Kov/Materiál

☞ Żelazo szorstkowane/Biały

☒ Metal/Fibryna

☞ Железо шероховатое/Белый

☒ Металл/Ткань

**Asta**

A++-E

max. 1×40 W, E14

230 V

⌀270 ⇄152 ⇄152 mm

EAN 4000870 793909

793.90

☎ 314.66 28 W

894.35 7 W

☞ Dřevo/Bílá ☒ Dřevo/Materiál

☞ Drewno/Biały

☒ Drewno/Fibryna

☞ Дерево/Белый

☒ Дерево/Ткань

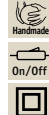

**Move LED**

A++-A

incl. 1×5 W
188 lm, 2900 K
230 V

⌀565 ⇄535 ⇄200 mm
EAN 4000870 702482

702.48

☞ Černá/Matný chrom
☞ Měkký lak/Plast/Kov
☞ Czarny/Chrom matowy
☞ Miękki lakier/Tworzywo sztuczne/Metal
☞ черный/Хром матовый
☞ Мягкий лак/Пластмасса/Металл

**Plaza**

A++-A

incl. 1×3 W
240 lm, 6000-7000 K
∠ 120°
230 V

⌀750 ø250 mm
EAN 4000870 749944

749.94

☞ Chrom ☞ Kov
☞ Chrom ☞ Metal
☞ Хром ☞ Металл

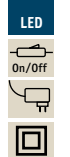
**Plaza**

A++-A

incl. 1×3 W
240 lm, 6000-7000 K
∠ 120°
230 V

⌀750 ø250 mm
EAN 4000870 749951

749.95

☞ Kartáčované železo ☞ Kov
☞ Żelazo szcztokowane ☞ Metal
☞ Железо шероховатое
☞ Металл

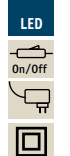
**Slice LED**

A++-A

incl. 1×4,3 W
179 lm, 3000 K
230 V

⌀480 ⇄180 ⇄120 mm
EAN 4000870 702444

702.44

☞ Satén/Hliník kartáčovaný
☞ Akryl/Kov
☞ Satynowany/Alu satynowane
☞ Akryl/Metal
☞ Сатин/Алюминий
брашированный
☞ Акрил/Металл

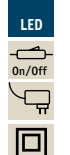

**Zed LED**

A++-A

incl. 1×6,7 W
359 lm, 3000 K
230 V

⌀475 ⌀160 mm
EAN 4000870 702451

702.45

🌀 Kartáčované železo 🗺 Kov
🌀 Żelazo szcztokowane 🗺 Metal
🌀 Железо шероховатое
🗺 Металл

LED

On/Off

**Bay LED**

A++-A

incl. 1×5,5 W
227 lm, 3000 K
230 V

⌀405 ↔230 ↻95 mm
EAN 4000870 770542

702.43

🌀 Kartáčované železo 🗺 Kov
🌀 Żelazo szcztokowane 🗺 Metal
🌀 Железо шероховатое
🗺 Металл

LED

On/Off

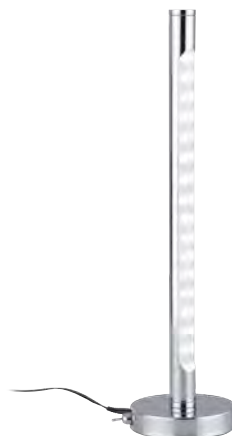
**Tower LED**

A++-A

incl. 1×6 W
6500 K
230/12 V

⌀400 ⌀100 mm
EAN 4000870 770542

770.54

🌀 Chrom 🗺 Kov
🌀 Chrom 🗺 Metal
🌀 Хром 🗺 Металл

LED

On/Off

**Walk LED**

A++-A

incl. 1×4 W
6500 K
230/12 V

⌀450 ⌀150 mm
EAN 4000870 795309

795.30

🌀 Hliník/Chrom 🗺 Kov/Plast
🌀 Alu/Chrom
🗺 Metal/Tworzywo sztuczne
🌀 Алюминий/Хром
🗺 Металл/Пластмасса

LED

On/Off



excl. Accu

**Enjoy LED**

incl. 1×3,3 W

6500 K

230/12 V

⌀365 ⇄350 ⌀45 mm

EAN 4000870 793923

793.92

☞ Hliník/Průhledná ☞ Kov/Plast

☞ Alu/Przezroczysty

☞ Metal/Tworzywo sztuczne

☞ Алюминий/Прозрачный

☞ Металл/Пластмасса

A++-A

LED

On/Off

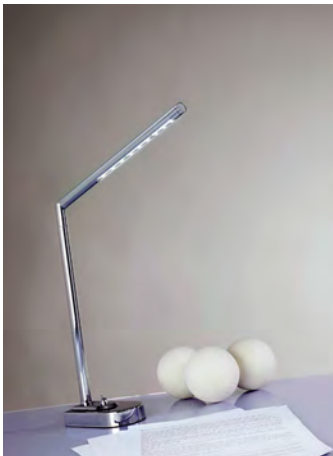
**Work LED**

incl. 1×2,4 W

6500-7000 K

230/12 V

⌀585 ⇄110 ⌀65 mm

EAN 4000870 793916

793.91

☞ Chrom ☞ Kov

☞ Chrom ☞ Metal

☞ Хром ☞ Металл

A++-A

LED

On/Off

**Sara**

max. 1×60 W, E14

230 V

⌀980 ⌀180 mm

EAN 4000870 770252

770.25

☞ 200.11

☞ Stříbrná ☞ Kov

☞ Srebrny ☞ Metal

☞ Серебро ☞ Металл

A++-E

On/Off

Galeria

- 59 Mirror
- 60 Galeria
- 66 Assistent

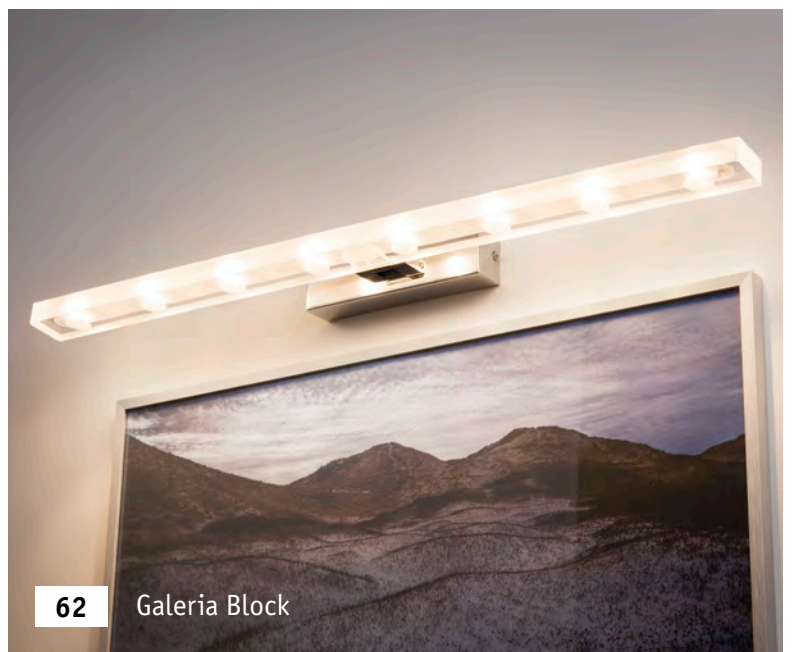

62 Galeria Block



68 Assistent Flexus IV



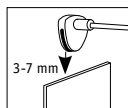

Mirror Simplo

D-E

incl. 1x50 W, GU10,
 315 lm, 2900 K
 \sphericalangle 30°, 700 cd
 230 V
 \updownarrow 60 \varnothing 51 \leftrightarrow 30 \nearrow 100 mm
 EAN 4000870 990827



990.82

\varnothing 282.86 3,5 W
 836.42 50 W

- Kartáčované železo Kov
- Źelazo szcztokowane Metal
- Железо шероховатое Металл

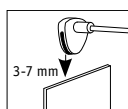

Mirror Curvus

D-E

incl. 1x42 W, G9,
 625 lm, 2800 K
 230 V
 \updownarrow 230 \varnothing 60 \leftrightarrow 30 \nearrow 120 mm
 EAN 4000870 990810



990.81

\varnothing 283.38 2,2 W
 800.32 42 W

- Kartáčované železo/Opál Kov/Sklo
- Źelazo szcztokowane/Opál Metal/Szkło
- Железо шероховатое/Opал Металл/Стекло

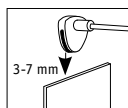

Mirror Vitrino

D-E

incl. 1x42 W, G9,
 625 lm, 2800 K
 230 V
 \updownarrow 125 \varnothing 35 \leftrightarrow 15 \nearrow 100 mm
 EAN 4000870 990834



990.83

\varnothing 283.38 2,2 W
 800.32 42 W

- Kartáčované železo/Opál Kov/Sklo
- Źelazo szcztokowane/Opál Metal/Szkło
- Железо шероховатое/Opал Металл/Стекло



Mirror Zylindro

A++-A

incl. 1x3 W
 120 lm, 2700 K
 \sphericalangle 60°
 230 V, 3 VA
 \updownarrow 260 \leftrightarrow 80 \nearrow 235 mm
 EAN 4000870 990681



990.68

- Chrom Kov
- Chrom Metal
- Хром Металл



⚙ Chrom ☒ Kov
 ⚙ Chrom ☒ Metal
 ⚙ Хром ☒ Металл



Mirror Regula

max. 3×40W, E14
 230V
 ⚙75 ⇄420 ↻50 mm
 EAN 4000870 996799
996.79
 ⚙ 283.69 2,5W
 300.40 40W

A++-E



Mirror Regula

max. 5×40W, E14
 230V
 ⚙75 ⇄650 ↻50 mm
 EAN 4000870 996805
996.80
 ⚙ 283.69 2,5W
 300.40 40W

A++-E



⚙ Bílá/Chrom ☒ Kov
 ⚙ Біау/Снrom ☒ Metal
 ⚙ Белый/Хром ☒ Металл



Beam Thirty

incl. 1×5W
 530lm, 2700K
 230V
 ⚙46 ⇄290 ↻190 mm
 EAN 4000870 998915
998.91 new

A++-A

LED



Beam Fifty

incl. 1×7W
 800lm, 2700K
 230V
 ⚙46 ⇄450 ↻190 mm
 EAN 4000870 998922
998.92 new

A++-A

LED



Beam Sixty

incl. 1×11W
 1050lm, 2700K
 < 100°, 430cd
 230V
 ⚙46 ⇄585 ↻190 mm
 EAN 4000870 998939
998.93 new

A++-A

LED





- 🔧 Nikl kartáčovaný/Chrom
- 🏠 Kov
- 🔧 Nikiel satynowane/Chrom
- 🏠 Metal
- 🔧 Никель, крацеванный/Хром
- 🏠 Металл



Beam Thirty

A++-A

incl. 1×5 W
530 lm, 2700 K
∠ 100°, 220 cd
230 V
⌀46 ⇔290 ↗190 mm
EAN 4000870 998946

998.94 new

LED



Beam Fifty

A++-A

incl. 1×7 W
800 lm, 2700 K
∠ 100°, 350 cd
230 V
⌀46 ⇔450 ↗190 mm
EAN 4000870 998953

998.95 new

LED



Beam Sixty

A++-A

incl. 1×11 W
1050 lm, 2700 K
∠ 100°, 430 cd
230 V
⌀46 ⇔585 ↗190 mm
EAN 4000870 998960

998.96 new

LED



- 🔧 Chrom 🏠 Kov
- 🔧 Chrom 🏠 Metal
- 🔧 Хром 🏠 Металл



Beam Thirty

A++-A

incl. 1×5 W
530 lm, 2700 K
∠ 100°, 220 cd
230 V
⌀46 ⇔290 ↗190 mm
EAN 4000870 998885

998.88 new

LED



Beam Fifty

A++-A

incl. 1×7 W
800 lm, 2700 K
∠ 100°, 350 cd
230 V
⌀46 ⇔450 ↗190 mm
EAN 4000870 998892

998.89 new

LED



Beam Sixty

A++-A

incl. 1×11 W
1050 lm, 2700 K
∠ 100°, 430 cd
230 V
⌀46 ⇔585 ↗190 mm
EAN 4000870 998908

998.90 new

LED





⚙ Chrom/Průhledná
 📏 Kov/Akryl
 ⚙ Chrom/Przezroczysty
 📏 Metal/Akryl
 ⚙ Хром/Прозрачный
 📏 Металл/Акрил



Block

incl. 1×5 W
 350 lm
 230 V
 ⚙46 ⇄335 ↻95 mm
 EAN 4000870 998977
998.97 new

A++-A

LED



Block

incl. 1×7 W
 520 lm
 230 V
 ⚙46 ⇄505 ↻95 mm
 EAN 4000870 998984
998.98 new

A++-A

LED



Block

incl. 1×9,5 W
 610 lm
 230 V
 ⚙46 ⇄675 ↻95 mm
 EAN 4000870 998991
998.99 new

A++-A

LED



⚙ Kartáčované železo 📏 Kov
 ⚙ Żelazo szcztokowane 📏 Metal
 ⚙ Железо шероховатое
 📏 Металл



Galeria Remus

incl. 1×3,5 W
 240 lm, 3000 K
 230 V
 ⚙175 ⇄395 ↻150 mm
 EAN 4000870 990759
990.75

A++-A

LED



Galeria Remus

incl. 1×10 W
 480 lm, 3000 K
 230 V
 ⚙150 ⇄655 ↻175 mm
 EAN 4000870 990766
990.76

A++-A

LED



**Galeria Wolbas**

A++-A

incl. 1×10 W
420 lm, 3000 K
230 V
⌀45 ⇄635 ↗135 mm
EAN 4000870 990773
990.77

LED

On/Off



⌘ Chrom ⌘ Kov
⌘ Chrom ⌘ Metal
⌘ Хром ⌘ Металл

**Galeria Osaris**

A+-A

incl. 1×6 W
360 lm, 3000 K
230 V
⌀50 ⇄655 ↗165 mm
EAN 4000870 990780
990.78

LED

On/Off



⌘ Chrom ⌘ Kov
⌘ Chrom ⌘ Metal
⌘ Хром ⌘ Металл

**Galeria Patella**

A-A

incl. 1×8 W, G5, **A**
480 lm, 3000 K
230 V
⌀50 ⇄390 ↗220 mm
EAN 4000870 996829
996.82
Q 885.08

Energy
Saver

On/Off

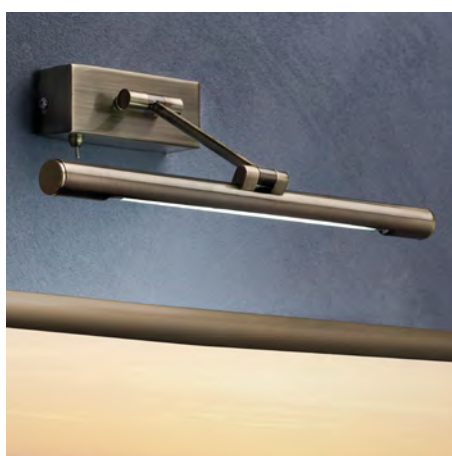

⌘ Kartáčované železo ⌘ Kov
⌘ Żelazo szcztokowane ⌘ Metal
⌘ Железо шероховатое
⌘ Металл

**Galeria Patella**

A-A

incl. 1×8 W, G5, **A**
480 lm, 3000 K
230 V
⌀50 ⇄390 ↗220 mm
EAN 4000870 996836
996.83
Q 885.08

Energy
Saver

On/Off



⌘ Stará mosaz ⌘ Kov
⌘ Stary mosiadz ⌘ Metal
⌘ Старая латунь ⌘ Металл



Chrom Kov
 Chrom Metal
 Хром Металл



Galeria I

C-D

incl. 1×35 W, GU5,3,
 427 lm, 2900 K
 \sphericalangle 38°, 1100 cd
 230/12V, 70 VA
 \updownarrow 300 \varnothing 51 \leftrightarrow 25 \varnothing 180 mm
 EAN 4000870 992616

992.61
 832.64



Galeria II

B-D

incl. 2×35 W, GU5,3,
 2×427 lm, 2900 K
 \sphericalangle 38°, 1100 cd
 230/12V, 70 VA
 \updownarrow 300 \varnothing 51 \leftrightarrow 25 \varnothing 180 mm
 EAN 4000870 992623

992.62
 832.64



Galeria Flexo II

B-D

incl. 2×20 W, G4,
 2×290 lm, 2900 K
 230/12V, 60 VA
 \updownarrow 425 \varnothing 40 \varnothing 200 mm
 EAN 4000870 996751

996.75
 831.17

Kartáčované železo/Opál
 Kov/Sklo
 Żelazo szcztokowane/Opal
 Metal/Szkło
 Железо шероховатое/Опал
 Металл/Стекло



Galeria Flexo II

B-D

incl. 2×20 W, G4,
 2×290 lm, 2900 K
 230/12V, 60 VA
 \updownarrow 425 \varnothing 40 \varnothing 200 mm
 EAN 4000870 996775

996.77
 831.17

Chrom/Opál Kov/Sklo
 Chrom/Opal Metal/Szkło
 Хром/Опал Металл/Стекло



**Mirror Calami**

D-E

incl. 2×42 W, G9,

2×625 lm, 2800 K

230 V

⌀60 ⇄275 ↗190 mm

EAN 4000870 996812

996.81

⦿ 283.38 2,2 W
800.32 42 W

Halogen

230V

On/Off

R

Kartáčované železo Kov
 Żelazo szcztokowane Metal
 Железо шероховатое
 Металл

**Galeria Ramus**

D-E

incl. 2×42 W, G9,

2×625 lm, 2800 K

230 V

⌀160 ⇄310 ↗150 mm

EAN 4000870 996843

996.84

⦿ 283.38 2,2 W
800.32 42 W

Halogen

230V

On/Off

R

Kartáčované železo Kov
 Żelazo szcztokowane Metal
 Железо шероховатое
 Металл

**Galeria Ramus**

D-E

incl. 2×42 W, G9,

2×625 lm, 2800 K

230 V

⌀160 ⇄310 ↗150 mm

EAN 4000870 996850

996.85

⦿ 283.38 2,2 W
800.32 42 W

Halogen

230V

On/Off

R

Stará mosaz Kov
 Stary mosiadz Metal
 Старая латунь Металл



Galeria Canno

max. 2×25 W, E14
230 V

⌀140 ⇄350 ⚙180 mm
EAN 4000870 996898

996.89

🔍 510.42

🌀 Kartáčované železo 🗺 Kov
🌀 Żelazo szorstkowane 🗺 Metal
🌀 Железо шероховатое
🗺 Металл

A++-E



Galeria Canno

max. 2×25 W, E14
230 V

⌀140 ⇄350 ⚙180 mm
EAN 4000870 996904

996.90

🔍 510.42

🌀 Stará mosaz 🗺 Kov
🌀 Stary miedziany 🗺 Metal
🌀 Старая латунь 🗺 Металл

A++-E

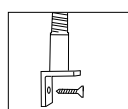
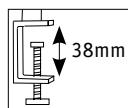

Assistent Oculus

incl. 1×3 W
6500 K

230/12 V

⌀300 ⌀40 ⚙100 mm
EAN 4000870 996928

996.92

🌀 Titanová 🗺 Kov
🌀 Titan 🗺 Metal
🌀 Титан 🗺 Металл

A++-A

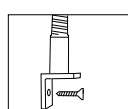
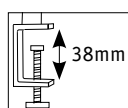

Assistent Matrix

incl. 1×3 W
4000 K

230/12 V

⌀300 ⇄40 ⚙100 mm
EAN 4000870 996874

996.87

🌀 Titanová 🗺 Kov/Plast
🌀 Titan
🗺 Metal/Tworzywo sztuczne
🌀 Титан 🗺 Металл/Пластмасса

A++-A



**Assistent Finja**

D-E

incl. 1×35 W, GU10,

173 lm, 2900 K

∠ 30°, 700 cd

230 V

∅330 ø51 ⇔115 mm

EAN 4000870 998212

998.21

💡 282.99 3,5 W

836.34 35 W

Halogen
230V

On/Off



🌀 Titanová Kov/Plast

🌀 Titan

Metal/Tworzywo sztuczne

🌀 Титан Металл/Пластмасса

**Assistent Gesa**

D-E

incl. 1×35 W, GU10,

173 lm, 2900 K

∠ 30°, 700 cd

230 V

∅285 ø51 ⇔115 mm

EAN 4000870 998236

998.23

💡 282.99 3,5 W

836.34 35 W

Halogen
230V

On/Off



🌀 Titanová Kov/Plast

🌀 Titan

Metal/Tworzywo sztuczne

🌀 Титан Металл/Пластмасса

**Assistent Gryps**

A++-E

max. 1×40 W, E14

230 V

∅150 ø60 ⇔115 mm

EAN 4000870 998250

998.25

💡 282.93 4 W

200.01 40 W

On/Off



🌀 Kartáčované železo

Kov/Plast

🌀 Źelazo szcztokowane

Metal/Tworzywo sztuczne

🌀 Железо шероховатое

Металл/Пластмасса

**Assistent Candero**

A++-E

max. 1×40 W, E27

230 V

∅310 ø110 ⇔160 mm

EAN 4000870 998243

998.24

💡 282.97

On/Off



🌀 Titanová Kov

🌀 Titan Metal

🌀 Титан Металл

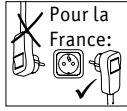

Assistent Flexus

A-B

incl. 1x9 W, E14,
 405 lm, 2700 K
 230 V
 ⌀170 ⌀320 mm
 EAN 4000870 996942

996.94

⊙ 894.09

- Kartáčované železo Kov
- Żelazo szcztokowane Metal
- Железо шероховатое Металл

Energy Saver

On/Off



Assistent Flexus I

A+-E

max. 1x40 W, E14
 230 V
 ⌀170 ⌀60 ⌀60 mm
 EAN 4000870 998298

998.29

⊙ 281.60

- Kartáčované železo Kov
- Żelazo szcztokowane Metal
- Железо шероховатое Металл

On/Off

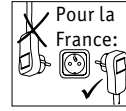

Assistent Flexus II

A+-E

max. 1x40 W, E14
 230 V
 ⌀170 ⌀60 ⌀60 mm
 EAN 4000870 998304

998.30

⊙ 281.60

- Kartáčované železo/Opál Kov/Sklo
- Żelazo szcztokowane/Opál Metal/Szkło
- Железо шероховатое/Opál Металл/Стекло

On/Off

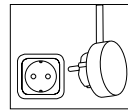

Assistent Flexus III

D-E

incl. 1x20 W, G9,
 240 lm, 2700 K
 220-240 V
 ⌀330 ⌀80 ⌀140 mm
 EAN 4000870 996997

996.99

⊙ 800.30

- Kartáčované železo Kov
- Żelazo szcztokowane Metal
- Железо шероховатое Металл

Halogen 230V



Assistent Flexus IV

D-E

incl. 1x20 W, G9,
 240 lm, 2700 K
 220-240 V
 ⌀330 ⌀80 ⌀140 mm
 EAN 4000870 996973

996.97

⊙ 800.30

- Kartáčované železo Kov
- Żelazo szcztokowane Metal
- Железо шероховатое Металл

Halogen 230V



Assistent Tube Duo

B-D

incl. 2x(2x20W), G4, $\sphericalangle C$
 2x 2x290 lm, 2900 K
 230/12V, 80 VA
 $\updownarrow 165 \leftrightarrow 185 \nearrow 70$ mm
 EAN 4000870 996195

996.19
 831.17

- Chrom/Satén Kov/Sklo
- Chrom/Satynowany
- Metal/Szkło
- Хром/Сатин
- Металл/Стекло

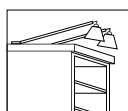
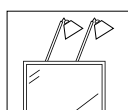

Assistent Butler

B-D

incl. 2x35 W, GU4, $\sphericalangle C$
 2x360 lm, 2900 K
 $\sphericalangle 30^\circ$, 1500 cd
 230/12V, 70 VA
 $\varnothing 35 \leftrightarrow 25 \nearrow 170-600$ mm
 EAN 4000870 996713

996.71
 838.35 35 W
 800.26 28 W

- Černá Kov
- Czarny Metal
- черный Металл



Assistent I

B-D

incl. 1x35 W, GU5,3, $\sphericalangle C$
 427 lm, 2900 K
 $\sphericalangle 38^\circ$, 1100 cd
 12 V
 $\updownarrow 170 \varnothing 51 \leftrightarrow 25 \nearrow 460$ mm
 EAN 4000870 992739

992.73
 832.64

- Chrom Kov
- Chrom Metal
- Хром Металл

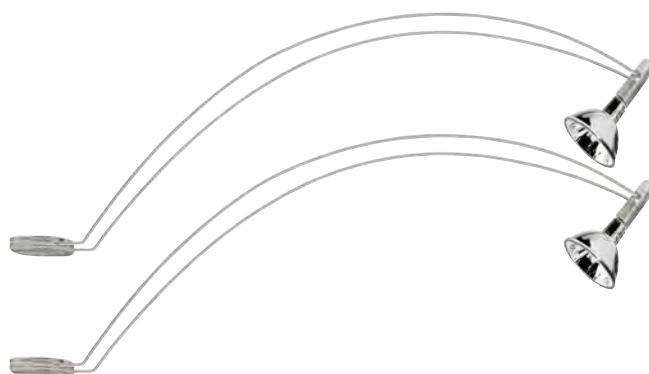

Assistent II

B-D

incl. 2x35 W, GU5,3, $\sphericalangle B$
 2x427 lm, 2900 K
 $\sphericalangle 38^\circ$, 1100 cd
 230/12V, 70 VA
 $\updownarrow 170 \varnothing 51 \leftrightarrow 25 \nearrow 460$ mm
 EAN 4000870 992661

992.66
 832.64

- Chrom Kov
- Chrom Metal
- Хром Металл



Spotlights

71 LED

86 Halogen 230V

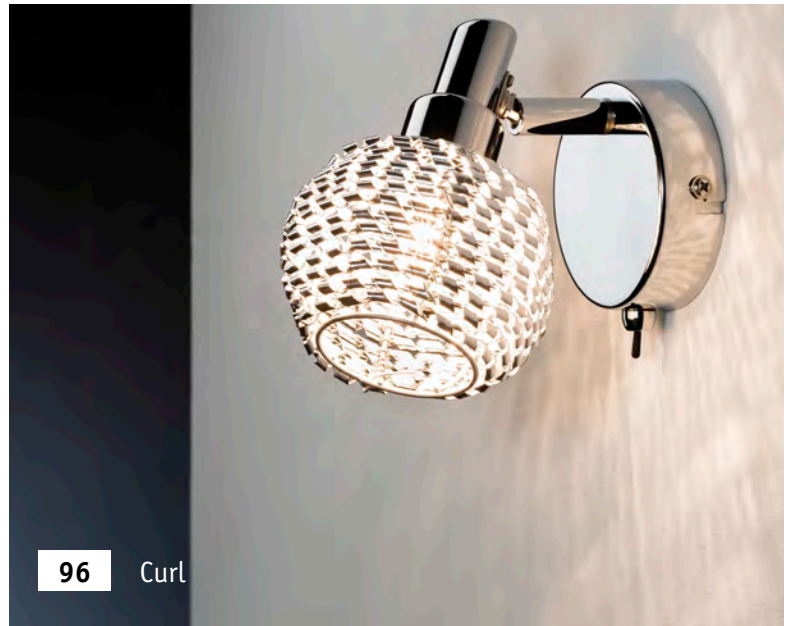

96 Curl



78 Zyli





⚡ Chrom ☒ Kov
 ⚡ Chrom ☒ Metal
 ⚡ Хром ☒ Металл

**Bowl**

A++-A

incl. 1×3,2 W
 1×298 lm, 2700 K
 $\sphericalangle 95^\circ$
 230 V
 ⌀130 ⌀90 ↗115 mm
 EAN 4000870 603826

603.82 new

LED

**Bowl**

A++-A

incl. 2×3,2 W
 2×298 lm, 2700 K
 $\sphericalangle 95^\circ$
 230 V
 ⌀140 ⇔275 ↗198 mm
 EAN 4000870 603833

603.83 new

LED

**Bowl**

A++-A

incl. 3×3,2 W
 3×298 lm, 2700 K
 $\sphericalangle 95^\circ$
 230 V
 ⌀145 ⇔485 ↗135 mm
 EAN 4000870 603840

603.84 new

LED

**Bowl**

A++-A

incl. 4×3,2 W
 4×298 lm, 2700 K
 $\sphericalangle 95^\circ$
 230 V
 ⌀150 ⇔690 ↗135 mm
 EAN 4000870 603857

603.85 new

LED

**Bowl**

A++-A

incl. 6×3,2 W
 6×298 lm, 2700 K
 $\sphericalangle 95^\circ$
 230 V
 ⌀165 ⇔1650 ↗135 mm
 EAN 4000870 603864

603.86 new

LED





⚙️ Kartáčované železo 🗄️ Kov
 ⚙️ Żelazo szorstkowane 🗄️ Metal
 ⚙️ Железо шероховатое 🗄️ Металл

**Slice**

A++-A

incl. 1×4,3 W
1×258 lm, 3000 K
∠ 115°

230 V
⌀110 ⇔110 ⤴130 mm
EAN 4000870 603772

603.77 new

LED

**Slice**

A++-A

incl. 2×4,3 W
2×258 lm, 3000 K
∠ 115°

230 V
⌀92 ⇔280 ⤴75 mm
EAN 4000870 603789

603.78 new

LED

**Slice**

A++-A

incl. 3×4,3 W
3×258 lm, 3000 K
∠ 115°

230 V
⌀92 ⇔420 ⤴75 mm
EAN 4000870 603796

603.79 new

LED

**Slice**

A++-A

incl. 4×4,3 W
4×258 lm, 3000 K
∠ 115°

230 V
⌀92 ⇔580 ⤴75 mm
EAN 4000870 603802

603.80 new

LED

**Slice**

A++-A

incl. 4×4,3 W
4×258 lm, 3000 K
∠ 115°

230 V
⌀110 ⇔450 ⤴250 mm
EAN 4000870 603819

603.81 new

LED





⚡ Chrom ⚪ Kov
 ⚡ Chrom ⚪ Metal
 ⚡ Хром ⚪ Металл



Pearl A++-A

incl. 1×3,2 W
 1×254 lm, 2700 K
 $\sphericalangle 120^\circ$
 230 V
 ⚗100 ⚗100 ⚗125 mm
 EAN 4000870 603734
603.73 new

LED
On/Off
□



Pearl A++-A

incl. 2×3,2 W
 2×254 lm, 2700 K
 $\sphericalangle 120^\circ$
 230 V
 ⚗125 ⚗280 ⚗75 mm
 EAN 4000870 603741
603.74 new

LED
□



Pearl A++-A

incl. 3×3,2 W
 3×254 lm, 2700 K
 $\sphericalangle 120^\circ$
 230 V
 ⚗125 ⚗420 ⚗75 mm
 EAN 4000870 603758
603.75 new

LED
□



Pearl A++-A

incl. 4×3,2 W
 4×254 lm, 2700 K
 $\sphericalangle 120^\circ$
 230 V
 ⚗125 ⚗250 ⚗250 mm
 EAN 4000870 603765
603.76 new

LED
□



⚡ Biał/Chrom ⚪ Kov
 ⚡ Biały/Chrom ⚪ Metal
 ⚡ Белый/Хром ⚪ Металл



Cycle A++-A

incl. 1×4,3 W
 1×265 lm, 3000 K
 $\sphericalangle 100^\circ$
 230 V
 ⚗75 ⚗150 ⚗70 mm
 EAN 4000870 603697
603.69 new

LED
On/Off
□



Cycle A++-A

incl. 2×4,3 W
 2×265 lm, 3000 K
 $\sphericalangle 100^\circ$
 230 V
 ⚗70 ⚗290 ⚗75 mm
 EAN 4000870 603703
603.70 new

LED
□



Cycle A++-A

incl. 3×4,3 W
 3×265 lm, 3000 K
 $\sphericalangle 100^\circ$
 230 V
 ⚗70 ⚗430 ⚗75 mm
 EAN 4000870 603710
603.71 new

LED
□



Cycle A++-A

incl. 4×4,3 W
 4×265 lm, 3000 K
 $\sphericalangle 100^\circ$
 230 V
 ⚗70 ⚗250 ⚗250 mm
 EAN 4000870 603727
603.72 new

LED
□



Plain

A++-A

incl. 1x3,4 W
1x320 lm, 3000 K
≤ 80°
230 V
⌀135 ⇄120 ⌀75 mm
EAN 4000870 603871

603.87 new



Plain

A++-A

incl. 2x3,4 W
2x320 lm, 3000 K
≤ 80°
230 V
⌀135 ⇄280 ⌀75 mm
EAN 4000870 603888

603.88 new



Plain

A++-A

incl. 3x3,4 W
3x320 lm, 3000 K
≤ 80°
230 V
⌀135 ⇄420 ⌀75 mm
EAN 4000870 603895

603.89 new



Plain

A++-A

incl. 4x3,4 W
4x320 lm, 3000 K
≤ 80°
230 V
⌀135 ⇄580 ⌀75 mm
EAN 4000870 603901

603.90 new



- 🔌 Bílá/Chrom 📦 Kov
- 🔌 Biały/Chrom 📦 Metal
- 🔌 Белый/Хром 📦 Металл



⚡ Chrom 🗪 Plast
 ⚡ Chrom 🗪 Tworzywo sztuczne
 ⚡ Хром 🗪 Пластмасса

**Cup**

A++-A

incl. 1×4,6W
 1×290 lm, 3000 K
 $\sphericalangle 100^\circ$
 230 V
 ⌀115 ⌀96 ⌀80 mm
 EAN 4000870 603543

603.54 new

LED



On/Off

**Cup**

A++-A

incl. 2×4,6W
 2×290 lm, 3000 K
 $\sphericalangle 100^\circ$
 230 V
 ⌀135 ⇔300 ⌀80 mm
 EAN 4000870 603550

603.55 new

LED

**Cup**

A++-A

incl. 3×4,6W
 3×290 lm, 3000 K
 $\sphericalangle 100^\circ$
 230 V
 ⌀135 ⇔480 ⌀80 mm
 EAN 4000870 603567

603.56 new

LED

**Cup**

A++-A

incl. 4×4,6W
 4×290 lm, 3000 K
 $\sphericalangle 100^\circ$
 230 V
 ⌀135 ⇔580 ⌀80 mm
 EAN 4000870 603574

603.57 new

LED

**Cup**

A++-A

incl. 6×4,6W
 6×290 lm, 3000 K
 $\sphericalangle 100^\circ$
 230 V
 ⌀135 ⇔1800 ⌀70 mm
 EAN 4000870 603581

603.58 new

LED





⚡ Chrom 🗪 Plast
 ⚡ Chrom 🗪 Tworzywo sztuczne
 ⚡ Хром 🗪 Пластмасса

Gloss A++-A

incl. 1×4,6 W
 1× 260 lm, 3000 K
 $\sphericalangle 100^\circ$
 230 V
 ⌀120 ⌀80 ↗95 mm
 EAN 4000870 603642

603.64 new

LED

Gloss A++-A

incl. 2×4,6 W
 2×260 lm, 3000 K
 $\sphericalangle 100^\circ$
 230 V
 ⌀135 ⇔300 ↗80 mm
 EAN 4000870 603659

603.65 new

LED

Gloss A++-A

incl. 3×4,6 W
 3×260 lm, 3000 K
 $\sphericalangle 100^\circ$
 230 V
 ⌀135 ⇔480 ↗80 mm
 EAN 4000870 603666

603.66 new

LED

Gloss A++-A

incl. 4×4,6 W
 4×260 lm, 3000 K
 $\sphericalangle 100^\circ$
 230 V
 ⌀135 ⇔580 ↗80 mm
 EAN 4000870 603673

603.67 new

LED

Gloss A++-A

incl. 6×4,6 W
 6×260 lm, 3000 K
 $\sphericalangle 100^\circ$
 230 V
 ⌀135 ⇔1800 ↗70 mm
 EAN 4000870 603680

603.68 new

LED





⚙ Chrom 🗪 Plast
 ⚙ Chrom 🗪 Tworzywo sztuczne
 ⚙ Хром 🗪 Пластмасса

**Scoop**

A++-A

incl. 1×4,6W
 1× 370 lm, 3000 K
 ✗ 120°
 230 V
 ⌀104 ⌀80 ↗110 mm
 EAN 4000870 603598

603.59 new

LED

**Scoop**

A++-A

incl. 2×4,6W
 2×370 lm, 3000 K
 ✗ 120°
 230 V
 ⌀120 ⇔300 ↗80 mm
 EAN 4000870 603604

603.60 new

LED

**Scoop**

A++-A

incl. 3×4,6W
 3×370 lm, 3000 K
 ✗ 120°
 230 V
 ⌀120 ⇔480 ↗80 mm
 EAN 4000870 603611

603.61 new

LED

**Scoop**

A++-A

incl. 4×4,6W
 4×370 lm, 3000 K
 ✗ 120°
 230 V
 ⌀120 ⇔580 ↗80 mm
 EAN 4000870 603628

603.62 new

LED

**Scoop**

A++-A



incl. 6×4,6W
 6×370 lm, 3000 K
 ✗ 120°
 230 V
 ⌀130 ⇔1800 ↗70 mm
 EAN 4000870 603635

603.63 new

LED







 Bílá/Chrom  Kov
 Biały/Chrom  Metal
 Белый/Хром  Металл
 282.99



Zyli IP44 A++-E
 incl. 1x3,5 W, GU10, 
 230 lm, 2700 K
 < 38°, 550 cd
 230 V
 ⌀90 ø100 ↗110 mm
 EAN 4000870 603345
603.34 new



Zyli IP44 A++-E
 incl. 2x3,5 W, GU10, 
 2x230 lm, 2700 K
 < 38°, 550 cd
 230 V
 ⌀110 ⇔400 ↗70 mm
 EAN 4000870 603352
603.35 new





Zyli IP44 A++-E
 incl. 3x3,5 W, GU10, 
 3x230 lm, 2700 K
 < 38°, 550 cd
 230 V
 ⌀110 ⇔600 ↗70 mm
 EAN 4000870 603376
603.37 new



Zyli IP44 A++-E
 incl. 3x3,5 W, GU10, 
 3x230 lm, 2700 K
 < 38°, 550 cd
 230 V
 ⌀110 ø250 ↗90 mm
 EAN 4000870 603369
603.36 new





 Bílá/Chrom  Kov
 Biały/Chrom  Metal
 Белый/Хром  Металл
 282.99



Drop IP44 A++-E
 incl. 1x3,5 W, GU10, 
 230 lm, 2700 K
 < 38°, 550 cd
 230 V
 ⌀123 ø100 ↗165 mm
 EAN 4000870 603390
603.39 new



Drop IP44 A++-E
 incl. 2x3,5 W, GU10, 
 2x230 lm, 2700 K
 < 38°, 550 cd
 230 V
 ⌀165 ⇔350 ↗65 mm
 EAN 4000870 603406
603.40 new



Drop IP44 A++-E
 incl. 3x3,5 W, GU10, 
 3x230 lm, 2700 K
 < 38°, 550 cd
 230 V
 ⌀165 ⇔570 ↗65 mm
 EAN 4000870 603413
603.41 new



Drop IP44 A++-E
 incl. 3x3,5 W, GU10, 
 3x230 lm, 2700 K
 < 38°, 550 cd
 230 V
 ⌀165 ø250 ↗65 mm
 EAN 4000870 603437
603.43 new



⚙ Bílá/Chrom 🗄 Kov
 ⚙ Biały/Chrom 🗄 Metal
 ⚙ Белый/Хром 🗄 Металл

💡 282.99



Tube IP44

A++-E

incl. 1×3,5 W, GU10, \triangleleft A+
 230 lm, 2700 K
 \triangleleft 38°, 550 cd
 230 V
 ⌀138 ⌀100 ↗94 mm
 EAN 4000870 603444

603.44 new



Tube IP44

A++-E

incl. 2×3,5 W, GU10, \triangleleft A+
 2×230 lm, 2700 K
 \triangleleft 38°, 550 cd
 230 V
 ⌀94 ⌀350 ↗65 mm
 EAN 4000870 603451

603.45 new



Tube IP44

A++-E

incl. 3×3,5 W, GU10, \triangleleft A+
 3×230 lm, 2700 K
 \triangleleft 38°, 550 cd
 230 V
 ⌀94 ⌀570 ↗65 mm
 EAN 4000870 603468

603.46 new



Tube IP44

A++-E

incl. 3×3,5 W, GU10, \triangleleft A+
 3×230 lm, 2700 K
 \triangleleft 38°, 550 cd
 230 V
 ⌀94 ⌀250 ↗65 mm
 EAN 4000870 603482

603.48 new





☞ Matný chrom ☒ Kov/Sklo
☞ Chrom matowy ☒ Metal/Szkło
☞ Хром матовый ☒ Металл/Стекло

💡 282.24



Wolba ◀ A++-E
 incl. 1×3 W, GU10, ◀ A++ LED
 250 lm, 2700 K
 230 V
 ⌀105 ⇄100 ↻105 mm
 EAN 4000870 602645
602.64 🔌 On/Off



Wolba ◀ A++-E
 incl. 2×3 W, GU10, ◀ A++ LED
 2×250 lm, 2700 K
 230 V
 ⌀105 ⇄275 ↻60 mm
 EAN 4000870 602652
602.65



Wolba ◀ A++-E
 incl. 4×3 W, GU10, ◀ A++ LED
 4×250 lm, 2700 K
 230 V
 ⌀105 ⇄210 ↻210 mm
 EAN 4000870 602669
602.66



Wolba ◀ A++-E
 incl. 6×3 W, GU10, ◀ A++ LED
 6×250 lm, 2700 K
 230 V
 ⌀170 ⇄1660 ↻55 mm
 EAN 4000870 602676
602.67



☞ Nikl kartáčovaný ☒ Kov
☞ Nikiel satynowane ☒ Metal
☞ Никель, крацеванный ☒ Металл

💡 283.38



Helix ◀ A++-E
 incl. 1×2,2 W, G9, ◀ A++ LED
 200 lm, 2700 K
 230 V
 ⌀127 ø90 ↻110 mm
 EAN 4000870 601983
601.98 new 🔌 On/Off



Helix ◀ A++-E
 incl. 2×2,2 W, G9, ◀ A++ LED
 2×200 lm, 2700 K
 230 V
 ⌀130 ⇄365 ↻90 mm
 EAN 4000870 601990
601.99 new



Helix ◀ A++-E
 incl. 3×2,2 W, G9, ◀ A++ LED
 3×200 lm, 2700 K
 230 V
 ⌀135 ⇄525 ↻90 mm
 EAN 4000870 602003
602.00 new



Helix ◀ A++-E
 incl. 4×2,2 W, G9, ◀ A++ LED
 4×200 lm, 2700 K
 230 V
 ⌀120 ø220 mm
 EAN 4000870 601624
601.62 new



⚡ Bílá/Chrom 🗄 Kov
 ⚡ Biały/Chrom 🗄 Metal
 ⚡ Белый/Хром 🗄 Металл
 💡 282.99



Root A++-E
 incl. 1×3,5 W, GU10, A+
 230 lm, 2700 K
 \sphericalangle 38°, 550 cd
 230 V
 ⌀80 ⌀80 ↗130 mm
 EAN 4000870 603994
603.99 new



Root A++-E
 incl. 2×3,5 W, GU10, A+
 2×230 lm, 2700 K
 \sphericalangle 38°, 550 cd
 230 V
 ⌀90 ⇄275 ↗152 mm
 EAN 4000870 604007
604.00 new



Root A++-E
 incl. 3×3,5 W, GU10, A+
 3×230 lm, 2700 K
 \sphericalangle 38°, 550 cd
 230 V
 ⌀90 ⇄485 ↗152 mm
 EAN 4000870 604014
604.01 new



Root A++-E
 incl. 4×3,5 W, GU10, A+
 4×230 lm, 2700 K
 \sphericalangle 38°, 550 cd
 230 V
 ⌀90 ⇄695 ↗152 mm
 EAN 4000870 604021
604.02 new



⚡ Bílá/Chrom 🗄 Kov
 ⚡ Biały/Chrom 🗄 Metal
 ⚡ Белый/Хром 🗄 Металл
 💡 282.99



2Simple A++-E
 incl. 1×3,5 W, GU10, A+
 230 lm, 2700 K
 \sphericalangle 38°, 550 cd
 230 V
 ⌀92 ⇄80 ↗120 mm
 EAN 4000870 665435
665.43 new



2Simple A++-E
 incl. 2×3,5 W, GU10, A+
 2×230 lm, 2700 K
 \sphericalangle 38°, 550 cd
 230 V
 ⌀140 ⇄365 ↗100 mm
 EAN 4000870 665541
665.54 new



2Simple A++-E
 incl. 3×3,5 W, GU10, A+
 3×230 lm, 2700 K
 \sphericalangle 38°, 550 cd
 230 V
 ⌀120 ⌀210 mm
 EAN 4000870 665558
665.55 new



2Simple A++-E
 incl. 4×3,5 W, GU10, A+
 4×230 lm, 2700 K
 \sphericalangle 38°, 550 cd
 230 V
 ⌀140 ⇄685 ↗100 mm
 EAN 4000870 665565
665.56 new



Černá matná/Chrom Kov
 Czarny matowy/Chrom Metal
 черный матовый/Хром Металл

282.99



2Simple

A++-E

incl. 1×3,5 W, GU10, A+
 230 lm, 2700 K
 < 38°, 550 cd
 230 V
 92 ⇔ 80 ⇔ 120 mm
 EAN 4000870 665572

665.57 new

LED

On/Off



2Simple

A++-E

incl. 2×3,5 W, GU10, A+
 2×230 lm, 2700 K
 < 38°, 550 cd
 230 V
 140 ⇔ 365 ⇔ 100 mm
 EAN 4000870 665633

665.63 new

LED



2Simple

A++-E

incl. 3×3,5 W, GU10, A+
 3×230 lm, 2700 K
 < 38°, 550 cd
 230 V
 120 ∅ 210 mm
 EAN 4000870 665640

665.64 new

LED



2Simple

A++-E

incl. 4×3,5 W, GU10, A+
 4×230 lm, 2700 K
 < 38°, 550 cd
 230 V
 140 ⇔ 685 ⇔ 100 mm
 EAN 4000870 665657

665.65 new

LED



Nikl satinovaný Kov
 Nikiel satynowy Metal
 Никель лощёный Металл

282.19



Meli

A++-E

incl. 1×3,5 W, GU10, A+
 200 lm, 2700 K
 < 24°, 800 cd
 230 V
 100 ⇔ 100 ⇔ 160 mm
 EAN 4000870 602683

602.68

LED

On/Off



Meli

A++-E

incl. 2×3,5 W, GU10, A+
 2×200 lm, 2700 K
 < 24°, 800 cd
 230 V
 160 ⇔ 260 ⇔ 55 mm
 EAN 4000870 602690

602.69

LED



Meli

A++-E

incl. 3×3,5 W, GU10, A+
 3×200 lm, 2700 K
 < 24°, 800 cd
 230 V
 160 ⇔ 400 ⇔ 55 mm
 EAN 4000870 602706

602.70

LED



Meli

A++-E

incl. 4×3,5 W, GU10, A+
 4×200 lm, 2700 K
 < 24°, 800 cd
 230 V
 160 ⇔ 600 ⇔ 55 mm
 EAN 4000870 602713

602.71

LED



⚡ Chrom ⚡ Kov
 ⚡ Chrom ⚡ Metal
 ⚡ Хром ⚡ Металл

💡 281.53



Futura

A++-E

incl. 1×3,5 W, GU10, **A+**
200 lm, 2700 K
∠ 24°, 800 cd

230 V
⌀100 ⇄80 ⌀130 mm
EAN 4000870 601785

601.78



Futura

A++-E

incl. 2×3,5 W, GU10, **A+**
2×200 lm, 2700 K
∠ 24°, 800 cd

230 V
⌀150 ⇄275 ⌀80 mm
EAN 4000870 601792

601.79



Futura

A++-E

incl. 4×3,5 W, GU10, **A+**
4×200 lm, 2700 K
∠ 24°, 800 cd

230 V
⌀150 ⇄670 ⌀80 mm
EAN 4000870 601815

601.81



Futura

A++-E

incl. 3×3,5 W, GU10, **A+**
3×200 lm, 2700 K
∠ 24°, 800 cd

230 V
⌀150 ⇄280 ⌀280 mm
EAN 4000870 601808

601.80



⚡ Černá/Chrom ⚡ Kov
 ⚡ Czarny/Chrom ⚡ Metal
 ⚡ черный/Хром ⚡ Металл

💡 282.19



Nevo

A+-E

incl. 1×3,5 W, GU10, **A**
200 lm, 2700 K
∠ 24°, 800 cd

230 V
⌀120 ⇄100 ⌀120 mm
EAN 4000870 601860

601.86



Nevo

A++-E

incl. 2×3,5 W, GU10, **A+**
2×200 lm, 2700 K
∠ 24°, 800 cd

230 V
⌀120 ⇄260 ⌀125 mm
EAN 4000870 601877

601.87



Nevo

A+-E

incl. 3×3,5 W, GU10, **A**
3×200 lm, 2700 K
∠ 24°, 800 cd

230 V
⌀120 ⇄420 ⌀125 mm
EAN 4000870 601884

601.88



Nevo

A+-E

incl. 4×3,5 W, GU10, **A**
4×200 lm, 2700 K
∠ 24°, 800 cd

230 V
⌀120 ⇄220 ⌀220 mm
EAN 4000870 601891

601.89





🔗 Chrom 🔗 Kov
🔗 Chrom 🔗 Metal
🔗 Хром 🔗 Металл

💡 282.19



Rondo

A++-E

incl. 1×3,5 W, GU10, A+
 200 lm, 2700 K
 $\sphericalangle 24^\circ$, 800 cd
 230 V
 ⌀105 ⇄100 ⚙120 mm
 EAN 4000870 601822

LED



601.82



Rondo

A++-E

incl. 2×3,5 W, GU10, A+
 2×200 lm, 2700 K
 $\sphericalangle 24^\circ$, 800 cd
 230 V
 ⌀120 ⇄260 ⚙75 mm
 EAN 4000870 601839

LED

601.83



Rondo

A++-E

incl. 3×3,5 W, GU10, A+
 3×200 lm, 2700 K
 $\sphericalangle 24^\circ$, 800 cd
 230 V
 ⌀120 ⇄420 ⚙75 mm
 EAN 4000870 601846

LED

601.84



Rondo

A++-E

incl. 4×3,5 W, GU10, A+
 4×200 lm, 2700 K
 $\sphericalangle 24^\circ$, 800 cd
 230 V
 ⌀120 ⇄220 ⚙220 mm
 EAN 4000870 601853

LED

601.85



⚙ Nikl kartáčovaný 📏 Kov
 ⚙ Nikiel satynowane 📏 Metal
 ⚙ Никель, крацеванный 📏 Металл

💡 282.19



Gamma

A++-E

incl. 1×3,5 W, GU10, **A+**
200 lm, 2700 K
⊘ 24°, 800 cd

LED

On/Off

230 V
⊕80 ⇔80 ↗160 mm
EAN 4000870 602850

602.85



Gamma

A++-E

incl. 2×3,5 W, GU10, **A+**
2×200 lm, 2700 K
⊘ 24°, 800 cd

LED

230 V
⊕90 ⇔350 ↗180 mm
EAN 4000870 602867

602.86



Gamma

A++-E

incl. 3×3,5 W, GU10, **A+**
3×200 lm, 2700 K
⊘ 24°, 800 cd

LED

230 V
⊕90 ⇔600 ↗180 mm
EAN 4000870 602874

602.87



Gamma

A++-E

incl. 4×3,5 W, GU10, **A+**
4×200 lm, 2700 K
⊘ 24°, 800 cd

LED

230 V
⊕90 ⇔690 ↗180 mm
EAN 4000870 602881

602.88



Gamma

A++-E

incl. 6×3,5 W, GU10, **A+**
6×200 lm, 2700 K
⊘ 24°, 800 cd

LED

230 V
⊕90 ⇔1200 ↗225 mm
EAN 4000870 602898

602.89



⚙ Bílá/Chrom ⚪ Kov
 ⚙ Biały/Chrom ⚪ Metal
 ⚙ Белый/Хром ⚪ Металл

💡 800.36



Turn D-E

incl. 1×40 W, GU10, D
 300 lm, 2900 K
 \sphericalangle 30°, 900 cd
 230 V
 ⚙140 ⚡98 ⚙150 mm
 EAN 4000870 602379
602.37

Halogen
230V
On/Off
R

Turn D-E

incl. 2×40 W, GU10, D
 2×300 lm, 2900 K
 \sphericalangle 30°, 900 cd
 230 V
 ⚙140 ⚡400 ⚙98 mm
 EAN 4000870 602386
602.38

Halogen
230V
R

Turn D-E

incl. 4×40 W, GU10, D
 4×300 lm, 2900 K
 \sphericalangle 30°, 900 cd
 230 V
 ⚙140 ⚡680 ⚙98 mm
 EAN 4000870 602393
602.39

Halogen
230V
R

Turn D-E

incl. 6×40 W, GU10, D
 6×300 lm, 2900 K
 \sphericalangle 30°, 900 cd
 230 V
 ⚙220 ⚡1810 ⚙98 mm
 EAN 4000870 602409
602.40

Halogen
230V
R



⚙ Černá/Chrom ⚪ Kov
 ⚙ Czarny/Chrom ⚪ Metal
 ⚙ черный/Хром ⚪ Металл

💡 800.36



Turn D-E

incl. 1×40 W, GU10, D
 300 lm, 2900 K
 \sphericalangle 30°, 900 cd
 230 V
 ⚙140 ⚡98 ⚙150 mm
 EAN 4000870 602331
602.33

Halogen
230V
On/Off
R

Turn D-E

incl. 2×40 W, GU10, D
 2×300 lm, 2900 K
 \sphericalangle 30°, 900 cd
 230 V
 ⚙140 ⚡400 ⚙98 mm
 EAN 4000870 602348
602.34

Halogen
230V
R

Turn D-E

incl. 4×40 W, GU10, D
 4×300 lm, 2900 K
 \sphericalangle 30°, 900 cd
 230 V
 ⚙140 ⚡680 ⚙98 mm
 EAN 4000870 602355
602.35

Halogen
230V
R

Turn D-E

incl. 6×40 W, GU10, D
 6×300 lm, 2900 K
 \sphericalangle 30°, 900 cd
 230 V
 ⚙220 ⚡1810 ⚙98 mm
 EAN 4000870 602362
602.36

Halogen
230V
R



⚡ Chrom/Dvoubarevná ⚡ Kov/Sklo
 ⚡ Chrom/Dichroiczne ⚡ Metal/Szkło
 ⚡ Хром/Дихроичный ⚡ Металл/Стекло

⚡ 282.86 3,5W
 800.44 40W

**Dichroic**

D-E

incl. 1×40 W, GZ10, 
 586 lm, 2800 K
 230 V
 ⚡160 ⇔65 ⚡105 mm
 EAN 4000870 601228

601.22**Dichroic**

D-E

incl. 2×40 W, GZ10, 
 2×586 lm, 2800 K
 230 V
 ⚡105 ⇔265 ⚡65 mm
 EAN 4000870 601235

601.23**Dichroic**

D-E

incl. 3×40 W, GZ10, 
 3×586 lm, 2800 K
 230 V
 ⚡105 ⇔465 ⚡65 mm
 EAN 4000870 601242

601.24**Dichroic**

D-E

incl. 4×40 W, GZ10, 
 4×586 lm, 2800 K
 230 V
 ⚡105 ⇔265 ⚡265 mm
 EAN 4000870 601259

601.25

⚡ Chrom ⚡ Kov
 ⚡ Chrom ⚡ Metal
 ⚡ Хром ⚡ Металл

⚡ 800.36

**Zylo**

D-E

incl. 1×40 W, GU10, 
 300 lm, 2900 K
 < 30°, 900 cd
 230 V
 ⚡100 ⇔100 ⚡132 mm
 EAN 4000870 602720

602.72**Zylo**

D-E

incl. 2×40 W, GU10, 
 2×300 lm, 2900 K
 < 30°, 900 cd
 230 V
 ⚡132 ⇔260 ⚡55 mm
 EAN 4000870 602737

602.73**Zylo**

D-E

incl. 3×40 W, GU10, 
 3×300 lm, 2900 K
 < 30°, 900 cd
 230 V
 ⚡132 ⇔400 ⚡55 mm
 EAN 4000870 602744

602.74**Zylo**

D-E

incl. 4×40 W, GU10, 
 4×300 lm, 2900 K
 < 30°, 900 cd
 230 V
 ⚡132 ⇔695 ⚡70 mm
 EAN 4000870 602751

602.75



Chrom Kov/Sklo
 Chrom Metal/Szkło
 Хром Металл/Стекло

800.36



Chrom/Bílá Kov/Sklo
 Chrom/Biały Metal/Szkło
 Хром/Белый Металл/Стекло

282.86 3,5W
800.44 40W



Sigma

D-E

incl. 1×40 W, GU10,
300 lm, 2900 K
 \sphericalangle 30°, 900 cd, 230 V
 \updownarrow 80 \leftrightarrow 80 \curvearrowright 172 mm
 EAN 4000870 602805



602.80



Sigma

D-E

incl. 2×40 W, GU10,
2×300 lm, 2900 K
 \sphericalangle 30°, 900 cd, 230 V
 \updownarrow 90 \leftrightarrow 350 \curvearrowright 200 mm
 EAN 4000870 602812



602.81



Sigma

D-E

incl. 3×40 W, GU10,
3×300 lm, 2900 K
 \sphericalangle 30°, 900 cd, 230 V
 \updownarrow 90 \leftrightarrow 280 \curvearrowright 200 mm
 EAN 4000870 602829



602.82



Sigma

D-E

incl. 4×40 W, GU10,
4×300 lm, 2900 K
 \sphericalangle 30°, 900 cd, 230 V
 \updownarrow 90 \leftrightarrow 690 \curvearrowright 200 mm
 EAN 4000870 602836



602.83



Sigma

D-E

incl. 6×40 W, GU10,
6×300 lm, 2900 K
 \sphericalangle 30°, 900 cd, 230 V
 \updownarrow 90 \leftrightarrow 1200 \curvearrowright 217 mm
 EAN 4000870 602843



602.84



Theta

D-E

incl. 1×40 W, GZ10,
586 lm, 2800 K
230 V
 \updownarrow 148 \leftrightarrow 100 \curvearrowright 100 mm
 EAN 4000870 602904



602.90



Theta

D-E

incl. 2×40 W, GZ10,
2×586 lm, 2800 K
230 V
 \updownarrow 150 \leftrightarrow 150 \curvearrowright 148 mm
 EAN 4000870 602911



602.91



Theta

D-E

incl. 4×40 W, GZ10,
4×586 lm, 2800 K
230 V
 \updownarrow 160 \leftrightarrow 180 \curvearrowright 148 mm
 EAN 4000870 602928



602.92



Theta

D-E

incl. 6×40 W, GZ10,
6×586 lm, 2800 K
230 V
 \updownarrow 90 \leftrightarrow 1200 \curvearrowright 192 mm
 EAN 4000870 602935



602.93



⚡ Chrom ☒ Kov
 ⚡ Chrom ☒ Metal
 ⚡ Хром ☒ Металл

⚡ 282.86 3,5W
 800.44 40W

**Lambda**

D-E

incl. 1×40 W, GZ10, 
586 lm, 2800 K
230 V

⚡ 115 ⇄ 85 ⚡ 85 mm
 EAN 4000870 603192

603.19**Lambda**

D-E

incl. 2×40 W, GZ10, 
2×586 lm, 2800 K
230 V

⚡ 145 ⇄ 280 ⚡ 85 mm
 EAN 4000870 603208

603.20**Lambda**

D-E

incl. 3×40 W, GZ10, 
3×586 lm, 2800 K
230 V

⚡ 145 ⇄ 480 ⚡ 85 mm
 EAN 4000870 603215

603.21**Lambda**

D-E

incl. 4×40 W, GZ10, 
4×586 lm, 2800 K
230 V

⚡ 145 ⇄ 650 ⚡ 85 mm
 EAN 4000870 603222

603.22**Lambda**

D-E

incl. 6×40 W, GZ10, 
6×586 lm, 2800 K
230 V

⚡ 160 ⇄ 1800 ⚡ 100 mm
 EAN 4000870 603239

603.23



⚙️ Kartáčované železo 🗄️ Kov
 ⚙️ Żelazo szorstkowane 🗄️ Metal
 ⚙️ Железо шероховатое 🗄️ Металл

💡 836.56

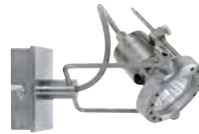

Techno

D-E

incl. 1×50 W, GU10, 
 290 lm, 2900 K
 \sphericalangle 35°, 800 cd
 230 V
 \updownarrow 80 \leftrightarrow 95 \curvearrowright 185 mm
 EAN 4000870 661680

661.68



Techno

D-E

incl. 2×50 W, GU10, 
 2×290 lm, 2900 K
 \sphericalangle 35°, 800 cd
 230 V
 \updownarrow 185 \leftrightarrow 290 \curvearrowright 95 mm
 EAN 4000870 661697

661.69



Techno

D-E

incl. 3×50 W, GU10, 
 3×290 lm, 2900 K
 \sphericalangle 35°, 800 cd
 230 V
 \updownarrow 185 \leftrightarrow 390 \curvearrowright 95 mm
 EAN 4000870 661703

661.70



Techno

D-E

incl. 4×50 W, GU10, 
 4×290 lm, 2900 K
 \sphericalangle 35°, 800 cd
 230 V
 \updownarrow 185 \leftrightarrow 630 \curvearrowright 95 mm
 EAN 4000870 661710

661.71



Techno

D-E

incl. 4×50 W, GU10, 
 4×290 lm, 2900 K
 \sphericalangle 35°, 800 cd
 230 V
 \updownarrow 185 \leftrightarrow 320 \curvearrowright 320 mm
 EAN 4000870 661727

661.72





⚙ Kartáčované železo 🗄 Kov
 ⚙ Żelazo szorstkowane 🗄 Metal
 ⚙ Железо шероховатое 🗄 Металл

💡 800.36



Techno II

incl. 1×40 W, GU10, 
 300 lm, 2900 K
 \sphericalangle 30°, 900 cd
 230 V
 ⚙ 125 ⇄ 65 ⚙ 145 mm
 EAN 4000870 665152

665.15 new

C-E

Halogen
230V



R, L, C



Techno II

incl. 2×40 W, GU10, 
 2×300 lm, 2900 K
 \sphericalangle 30°, 900 cd
 230 V
 ⚙ 145 ⇄ 255 ⚙ 70 mm
 EAN 4000870 665169

665.16 new

C-E

Halogen
230V



Techno II

incl. 3×40 W, GU10, 
 3×300 lm, 2900 K
 \sphericalangle 30°, 900 cd
 230 V
 ⚙ 145 ⇄ 400 ⚙ 70 mm
 EAN 4000870 665176

665.17 new

C-E

Halogen
230V



Techno II

incl. 4×40 W, GU10, 
 4×300 lm, 2900 K
 \sphericalangle 30°, 900 cd
 230 V
 ⚙ 145 ⇄ 220 ⚙ 220 mm
 EAN 4000870 665428

665.42 new

C-E

Halogen
230V





⚡ Nikl satinovaný 📦 Kov
 ⚡ Nikiel satynowy 📦 Metal
 ⚡ Никель лощёный 📦 Металл

⚡ 282.86 3,5W
 836.42 50W



Teja

D-E

incl. 1×50 W, GU10, 
 315 lm, 2900 K
 \sphericalangle 30°, 700 cd
 230 V
 ⚡100 ⚡52 ⚡120 mm
 EAN 4000870 663080

Halogen
230V



663.08



Teja Flex

D-E

incl. 1×50 W, GU10, 
 315 lm, 2900 K
 \sphericalangle 30°, 700 cd
 230 V
 ⚡100 ⚡52 ⚡350 mm
 EAN 4000870 663103

Halogen
230V



663.10



Teja

D-E

incl. 2×50 W, GU10, 
 2×315 lm, 2900 K
 \sphericalangle 30°, 700 cd
 230 V
 ⚡120 ⚡308 ⚡52 mm
 EAN 4000870 663127

Halogen
230V



663.12



Teja

D-E

incl. 3×50 W, GU10, 
 3×315 lm, 2900 K
 \sphericalangle 30°, 700 cd
 230 V
 ⚡120 ⚡500 ⚡52 mm
 EAN 4000870 663141

Halogen
230V



663.14



Teja

D-E

incl. 4×50 W, GU10, 
 4×315 lm, 2900 K
 \sphericalangle 30°, 700 cd
 230 V
 ⚡120 ⚡250 ⚡250 mm
 EAN 4000870 663165

Halogen
230V



663.16



⚡ Bílá 📦 Kov
 ⚡ Biały 📦 Metal
 ⚡ Белый 📦 Металл

⚡ 282.86 3,5W
 836.42 50W

**Teja**

D-E

incl. 1×50 W, GU10, 
 315 lm, 2900 K
 \sphericalangle 30°, 700 cd
 230 V
 ⚡100 ⇄52 ⚡120 mm
 EAN 4000870 663073

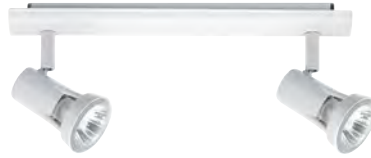
663.07**Teja**

D-E

incl. 2×50 W, GU10, 
 2×315 lm, 2900 K
 \sphericalangle 30°, 700 cd
 230 V
 ⚡120 ⇄308 ⚡52 mm
 EAN 4000870 663110

663.11**Teja**

D-E

incl. 3×50 W, GU10, 
 3×315 lm, 2900 K
 \sphericalangle 30°, 700 cd
 230 V
 ⚡120 ⇄500 ⚡52 mm
 EAN 4000870 663134

663.13**Teja**

D-E

incl. 4×50 W, GU10, 
 4×315 lm, 2900 K
 \sphericalangle 30°, 700 cd
 230 V
 ⚡120 ⇄250 ⚡250 mm
 EAN 4000870 663158

663.15

⚡ Kartáčované železo 📦 Kov
 ⚡ Żelazo szcztokowane 📦 Metal
 ⚡ Железо шероховатое 📦 Металл

⚡ 836.56

**Georgia**

D-E

incl. 1×50 W, GU10, 
 290 lm, 2900 K
 \sphericalangle 35°, 800 cd
 230 V
 ⚡125 ⇄55 ⚡75 mm
 EAN 4000870 663639

663.63**Georgia**

D-E

incl. 2×50 W, GU10, 
 2×290 lm, 2900 K
 \sphericalangle 35°, 800 cd
 230 V
 ⚡100 ⇄396 ⚡55 mm
 EAN 4000870 663646

663.64**Georgia**

D-E

incl. 3×50 W, GU10, 
 3×290 lm, 2900 K
 \sphericalangle 35°, 800 cd
 230 V
 ⚡100 ⇄600 ⚡55 mm
 EAN 4000870 663653

663.65**Georgia**

D-E

incl. 4×50 W, GU10, 
 4×290 lm, 2900 K
 \sphericalangle 35°, 800 cd
 230 V
 ⚡100 ⇄675 ⚡55 mm
 EAN 4000870 663660

663.66



☞ Chrom ☒ Kov/Sklo
☞ Chrom ☒ Metal/Szkło
☞ Хром ☒ Металл/Стекло

283.38 2,2W
 800.32 42W



Omikron

D-E

incl. 1×42 W, G9, ☒ D
 625 lm, 2800 K
 230 V
 ⌀100 ⇄100 ↗130 mm
 EAN 4000870 603147



603.14

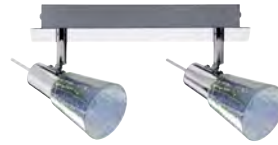

Omikron

D-E

incl. 2×42 W, G9, ☒ D
 2×625 lm, 2800 K
 230 V
 ⌀130 ⇄265 ↗65 mm
 EAN 4000870 603154



603.15



Omikron

D-E

incl. 3×42 W, G9, ☒ D
 3×625 lm, 2800 K
 230 V
 ⌀130 ⇄460 ↗65 mm
 EAN 4000870 603161



603.16



Omikron

D-E

incl. 4×42 W, G9, ☒ D
 4×625 lm, 2800 K
 230 V
 ⌀130 ⇄230 ↗230 mm
 EAN 4000870 603178



603.17



Omikron

D-E

incl. 6×42 W, G9, ☒ D
 6×625 lm, 2800 K
 230 V
 ⌀170 ⇄1800 ↗120 mm
 EAN 4000870 603185



603.18



⚙ Rezavá ocel ⚪ Kov/Sklo
 ⚙ Żelazo surowe ⚪ Metal/Szkło
 ⚙ Ржавое железо ⚪ Металл/Стекло

⚡ 283.38 2,2W
 800.32 42W

**Classico**

D-E

incl. 1×42 W, G9,
 625 lm, 2800 K
 230 V
 ⚡105 ⇔80 ⚡115 mm
 EAN 4000870 601747

601.74**Classico**

D-E

incl. 2×42 W, G9,
 2×625 lm, 2800 K
 230 V
 ⚡130 ⇔350 ⚡80 mm
 EAN 4000870 601754

601.75**Classico**

D-E

incl. 3×42 W, G9,
 3×625 lm, 2800 K
 230 V
 ⚡130 ⇔310 ⚡310 mm
 EAN 4000870 601761

601.76**Classico**

D-E

incl. 4×42 W, G9,
 4×625 lm, 2800 K
 230 V
 ⚡130 ⇔700 ⚡80 mm
 EAN 4000870 601778

601.77

⚙ Chrom ⚪ Kov/Sklo
 ⚙ Chrom ⚪ Metal/Szkło
 ⚙ Хром ⚪ Металл/Стекло

⚡ 283.38 2,2W
 800.32 42W

**Yasmin**

D-E

incl. 1×42 W, G9,
 625 lm, 2800 K
 230 V
 ⚡120 ⇔80 ⚡155 mm
 EAN 4000870 601709

601.70**Yasmin**

D-E

incl. 3×42 W, G9,
 3×625 lm, 2800 K
 230 V
 ⚡140 ⇔280 ⚡280 mm
 EAN 4000870 601716

601.71**Yasmin**

D-E

incl. 4×42 W, G9,
 4×625 lm, 2800 K
 230 V
 ⚡145 ⇔715 ⚡100 mm
 EAN 4000870 601723

601.72**Yasmin**

D-E

incl. 6×42 W, G9,
 6×625 lm, 2800 K
 230 V
 ⚡190 ⇔1830 ⚡100 mm
 EAN 4000870 601730

601.73



- 🌀 Nikl satinovaný/Dvoubarevné sklo
- 📏 Kov/Sklo
- 🌀 Nikiel satynowy/Szkoło dichroiczne
- 📏 Metal/Szkoło
- 🌀 Никель лощёный/Стекло дихроичный
- 📏 Металл/Стекло

💡 283.38 2,2W
800.32 42W



Hoya

incl. 1×42 W, G9, D
625 lm, 2800 K
230 V
⌀100 ⇄100 ⤴110 mm
EAN 4000870 660294
660.29

D-E



Hoya

incl. 2×42 W, G9, D
2×625 lm, 2800 K
230 V
⌀110 ⇄260 ⤴75 mm
EAN 4000870 660300
660.30

D-E



Hoya

incl. 3×42 W, G9, D
3×625 lm, 2800 K
230 V
⌀110 ⇄420 ⤴75 mm
EAN 4000870 666043
666.04

D-E



Hoya

incl. 4×42 W, G9, D
4×625 lm, 2800 K
230 V
⌀110 ⇄220 ⤴220 mm
EAN 4000870 666050
666.05

D-E



- 🌀 Chrom 📏 Kov
- 🌀 Chrom 📏 Metal
- 🌀 Хром 📏 Металл

💡 800.32 42W
283.38 2,2W



Curl

incl. 1×42 W, G9, D
625 lm, 2800 K
230 V
⌀125 ⌀133 ⤴85 mm
EAN 4000870 604038
604.03 new

D-E



Curl

incl. 2×42 W, G9, D
2×625 lm, 2800 K
230 V
⌀155 ⇄274 ⤴94 mm
EAN 4000870 604045
604.04 new

D-E



Curl

incl. 3×42 W, G9, D
3×625 lm, 2800 K
230 V
⌀155 ⇄486 ⤴94 mm
EAN 4000870 604052
604.05 new

D-E



Curl

incl. 4×42 W, G9, D
4×625 lm, 2800 K
230 V
⌀155 ⇄692 ⤴94 mm
EAN 4000870 604069
604.06 new

D-E





⚡ Chrom ⚡ Kov
 ⚡ Chrom ⚡ Metal
 ⚡ Хром ⚡ Металл

⚡ 800.32 42W
 283.38 2,2W

**Mesh**

D-E

incl. 1×42 W, G9, **D**
 625 lm, 2800 K
 230 V

⚡ 120 ⌀118 ⚡85 mm
 EAN 4000870 604076

604.07 new**Mesh**

D-E

incl. 2×42 W, G9, **D**
 2×625 lm, 2800 K
 230 V

⚡ 150 ⚡274 ⚡94 mm
 EAN 4000870 604083

604.08 new**Mesh**

D-E

incl. 3×42 W, G9, **D**
 3×625 lm, 2800 K
 230 V

⚡ 150 ⚡485 ⚡94 mm
 EAN 4000870 604090

604.09 new**Mesh**

D-E

incl. 4×42 W, G9, **D**
 4×625 lm, 2800 K
 230 V

⚡ 150 ⚡692 ⚡94 mm
 EAN 4000870 604106

604.10 new

Wire

99 AirLED

101 LED 12V / Halogen 12V

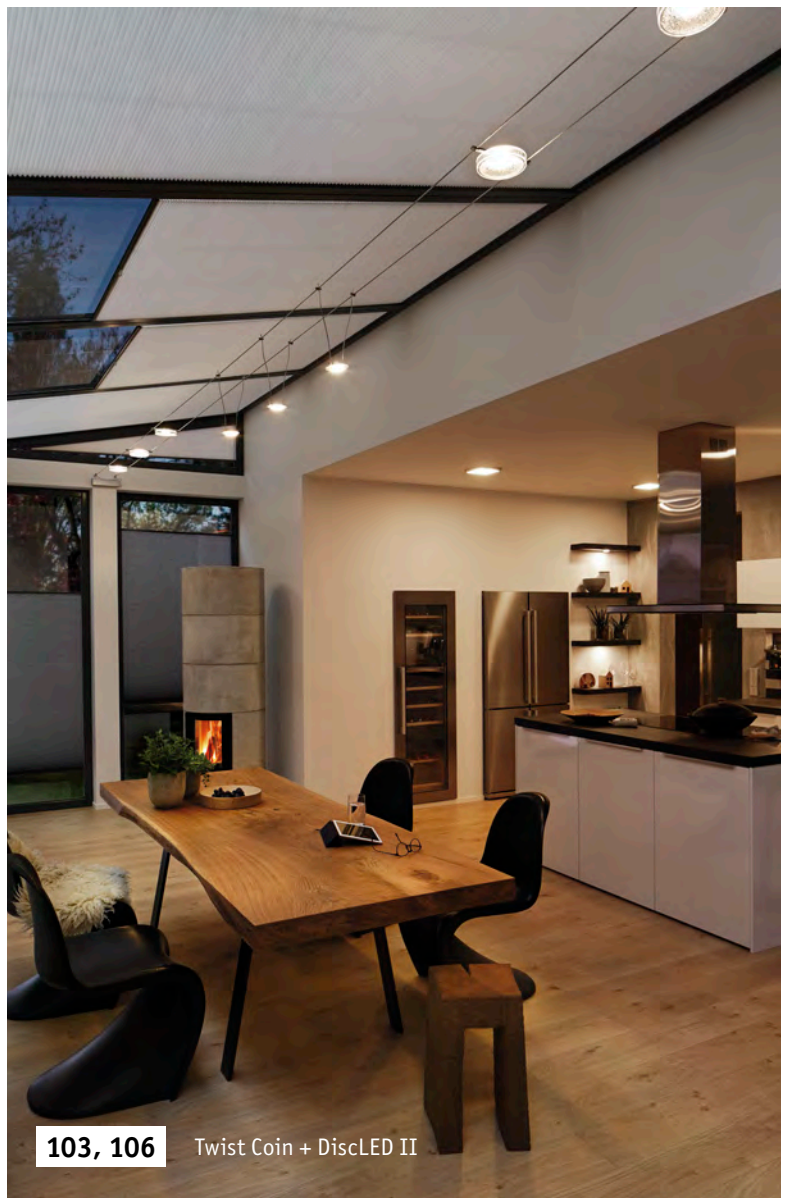

103, 106 Twist Coin + DiscLED II



115 Sheela



AirLED - system unoszących się lin

System lin LED AirLED unosi się w pomieszczeniu i zapewnia połyskującą grę światła. Dzięki filigranowej konstrukcji doskonale integruje się w niemal każdym pomieszczeniu. Niezwykle silna, dyskretna lina nośna zapewnia punktowym światłom bezpieczne zamocowanie. Dzięki temu sprawiają one wrażenie unoszenia się w pomieszczeniu. Prąd płynie przez zamontowaną centralnie, dopasowaną optycznie aluminiową tuleję. Trzy zaprojektowane w wysokiej jakości światła punktowe i dwa wahadła uzupełniają asortyment.

- ▶ Wysokiej jakości włókna, jako lina nośna (polietylen o niezwykle wysokiej masie cząsteczkowej)
- ▶ Możliwość rozpięcia do siedmiu metrów
- ▶ Prosty montaż i łatwe naprężanie
- ▶ Kolor światła w tonacji ciepłej bieli 2700 K
- ▶ Wydajny system LED pozwala zaoszczędzić do 80% energii

AirLED - vznášející se lankový systém

Lankový LED systém AirLED se vznáší v místnosti a nabízí zařící světelné efekty. Díky svému jemnému designu se ideálně přizpůsobí téměř každé prostorové situaci. Velmi pevné, nenápadné nosné lanko umožňuje bezpečné upevnění. Vzniká tak dojem, jako by se v místnosti vznášely. Proud proudí středově umístěnou, opticky příjemnou hliníkovou dutinkou. Tři velmi kvalitní designová bodová světla a dva závěsy doplňují sortiment.

- ▶ Vysoce výkonná vlákna jako nosné lanko (ultra vysoce molekulární polyetylen)
- ▶ Možnost napnutí až 7 metrů
- ▶ Snadná montáž a jednoduché napnutí
- ▶ Hřejivě bílá barva světla 2.700 Kelvinů
- ▶ Efektivní systém LED šetří až 80% energie

AirLED - подвесная на тросиках система

Светодиодная система AirLED на тросиках висит в пространстве помещения, обеспечивая яркую игру света. Филигранный дизайн позволяет идеально встраивать систему практически в помещение любой компоновки. Ультрарочные тросики обеспечивают точечным светильникам надежную подвеску. Создается впечатление, что они плавают в пространстве. Ток подается по расположенной посередине визуально привлекательной алюминиевой трубке. Три высококачественных точечных светильника и два маятника дополняют комплектацию.

- ▶ Высокопрочное волокно для несущих тросиков (сверхвысокомолекулярный полиэтилен)
- ▶ На длину до семи метров
- ▶ Простой монтаж и легкая прокладка
- ▶ Теплый белый свет, цветовая температура 2700 K
- ▶ Эффективная светодиодная система позволяет экономить до 80% энергии

Nakombinujte si sami svůj osobní systém světel
Stwórz sobie sam własny system oświetlenia
Составьте сами собственную световую систему

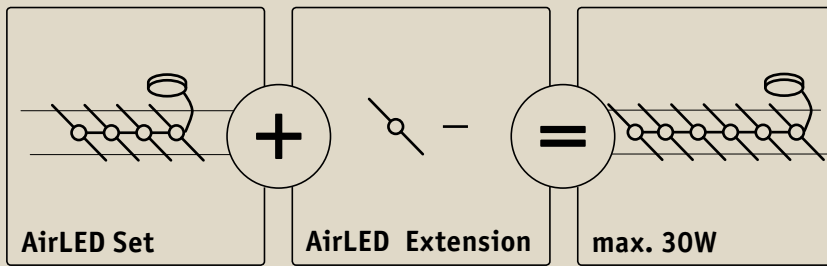

👉 Bílá 👉 Kov
👉 Biały 👉 Metal
👉 Белый 👉 Металл

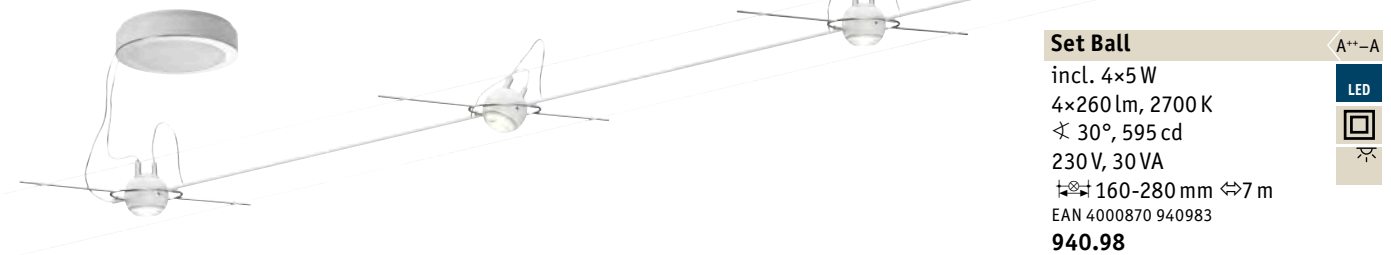
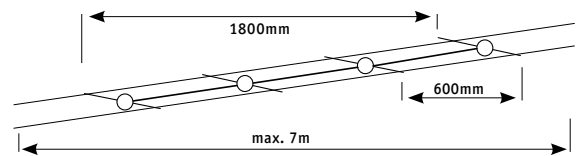

Set Ball A++-A

incl. 4×5W
 4×260 lm, 2700 K
 ∠ 30°, 595 cd
 230 V, 30 VA
 ⚙️ 160-180 mm ↔ 7 m
 EAN 4000870 940983
940.98



Spot Ball A++-A

incl. 1×5W
 260 lm, 2700 K
 ∠ 30°, 595 cd
 ⚙️ 160-180 mm ⚙️ 45 mm ↔ 300 mm ↻ 98 mm
 EAN4000870 941003
941.00



Spot Lense A++-A

incl. 1×3W
 180 lm, 2700 K
 ⚙️ 160-180 mm ⚙️ 25 mm ↔ 300 mm ↻ 170 mm
 EAN4000870 941027
941.02



Pendulum Ball A++-A

incl. 1×5W
 260 lm, 2700 K
 ∠ 30°, 595 cd
 ⚙️ 160-180 mm ⚙️ 45 mm ⚙️ 150 cm
 ↔ 300 mm ↻ 98 mm
 EAN4000870 941034
941.03

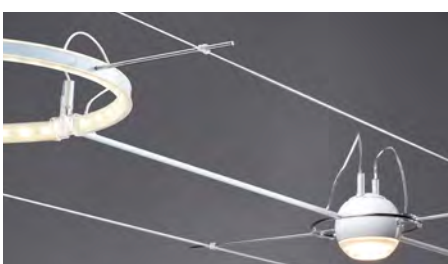

Connector 30cm

∅4 ↔ 300 mm
 EAN4000870 940846
940.84

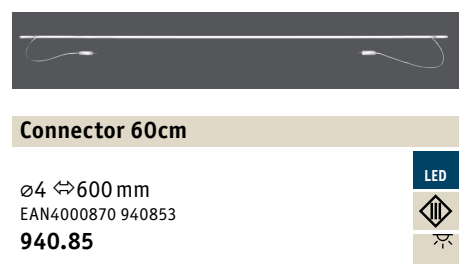

Connector 60cm

∅4 ↔ 600 mm
 EAN4000870 940853
940.85

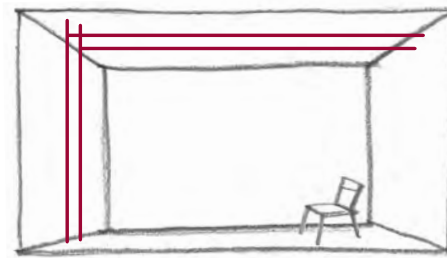
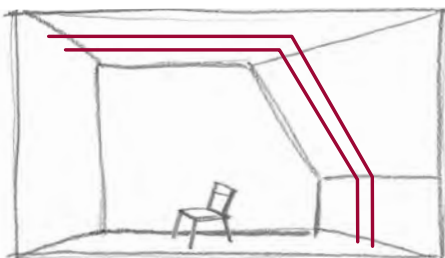
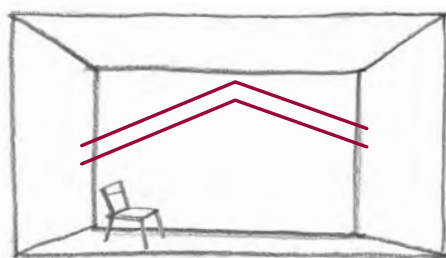

Lankové systémy jsou flexibilním řešením při hledání správného osvětlení vlastních čtyř stěn. Položení lanek vedoucích elektrický proud je bezproblémové a na základě moderní 12 V technologie bezpečnější a výrazně jednodušší než při tradičních 230 V instalacích. Také ve zhoršených prostorových situacích (např. šikmé stropy nebo rohové spoje) nabízí lankové systémy ideální řešení osvětlení. Při použití otočných prvků (dodatečně k dostání) můžete pomocí pouze jedné jediné instalace rozsáhle osvětlit také kompletní obytné prostory. S více než 50 různými kompletními sadami vyhovíme každému vkusu při zařizování. Rozmanitost nabízených svítidel nabízí správné řešení pro každý požadavek: Směřované světlo pro individuální osvětlení objektů je možné stejně jako měkké rozvedení světla pro rovnoměrné základní osvětlení. Realizovat lze také nepřímé akcenty světla, i závěsné kývavé světelné efekty pro osvětlení pracovních ploch nebo jídelních stůlů.

Systemy oświetleniowe składające się z linek to dobre rozwiązanie do prezentacji swoich czterech ścian we właściwym świetle. Przeciągnięcie linek prądowych nie stwarza problemów. Nowoczesna technologia 12-woltowa ułatwia te prace i czyni je bezpieczniejszymi niż w wypadku konwencjonalnych instalacji o napięciu 230 V. Systemy oświetleniowe z linkami są doskonałymi rozwiązaniami świetlnymi również w pomieszczeniach o skomplikowanej strukturze (np. ukośne sufity czy duża ilość kantów i występów w ścianach). Stosując przeguby (dostępne jako opcja dodatkowa) istnieje możliwość dokładnego oświetlenia całych mieszkań używając tylko jednej jedynej instalacji świetlnej. Ponad 50 różnych wariantów odpowiada każdym wymaganiom dekoracji wnętrz. Dzięki różnorodności dostępnych lamp każdy znajdzie odpowiednie rozwiązanie – światło ukierunkowane na poszczególne przedmioty jest tak samo możliwe, jak łagodne rozproszenie światła gwarantujące równomierne oświetlenie. Ponadto dzięki tym lampom można realizować zarówno pośrednie akcenty świetlne, jak i wahadłowe efekty świetlne oświetlające blaty kuchenne czy stoły jadalniane.

Тросовые системы представляют собой гибкое решение, чтобы представить помещение в нужном свете. Прокладка токоведущих тросов не вызывает проблем и благодаря современной технологии 12 В значительно надёжнее и проще, чем монтаж обычных систем 230 В. Даже в сложных пространственных ситуациях (напр., наклонные потолки или соединения через угол) тросовые системы предлагают идеальные световые решения. При использовании направляющих (поставляются дополнительно) можно в достаточной степени, полностью осветить жилые зоны посредством только одной установки. С помощью более 50 различных комплектов можно удовлетворить требования на любой вкус. Множество имеющихся светильников предлагают для каждого случая правильное решение: направленный свет для индивидуального освещения объекта также возможен, как и мягкое распределение света для равномерного базового освещения. Можно также реализовать неяркие световые акценты, а также свисающие маятниковые световые эффекты для освещения рабочих поверхностей или обеденных столов.



⚙️ Matně bílý 🏠 Kov
 ⚙️ Biel matowa 🏠 Metal
 ⚙️ Белый матовый 🏠 Металл

230V → Trafo → 12V DC



Set RoundMac

A++-A

incl. 4×4 W
 4×200 lm, 2700 K
 230/12V, 30 VA
 ⚙️ ±160 mm 2,5 mm² ↔10 m
 EAN 4000870 941058

LED



941.05 new

Set RoundMac

A++-A

incl. 6×4 W
 6×200 lm, 2700 K
 230/12V, 30 VA
 ⚙️ ±160 mm 2,5 mm² ↔10 m
 EAN 4000870 941065

LED



941.06 new



⚙️ Matný chrom 🏠 Kov
 ⚙️ Chrom matowy 🏠 Metal
 ⚙️ Хром матовый 🏠 Металл

230V → Trafo → 12V DC

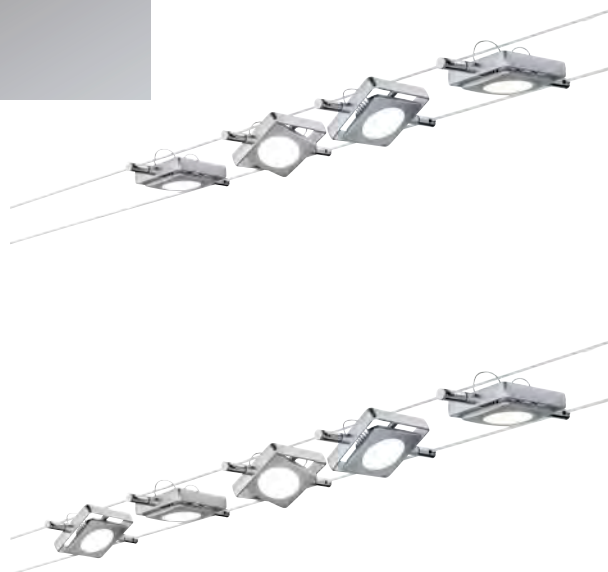

Set MacLED

A++-A

incl. 4×4 W
 4×200 lm, 2700 K
 230/12V, 30 VA
 ⚙️ ±160 mm 2,5 mm² ↔10 m
 EAN 4000870 941072

LED



941.07 new

Set MacLED

A++-A

incl. 5×4 W
 5×200 lm, 2700 K
 230/12V, 30 VA
 ⚙️ ±160 mm 2,5 mm² ↔10 m
 EAN 4000870 941089

LED



941.08 new



⚙️ Matný chrom 🏠 Kov
 ⚙️ Chrom matowy 🏠 Metal
 ⚙️ Хром матовый 🏠 Металл

230V → [Trafo] 12V --- DC

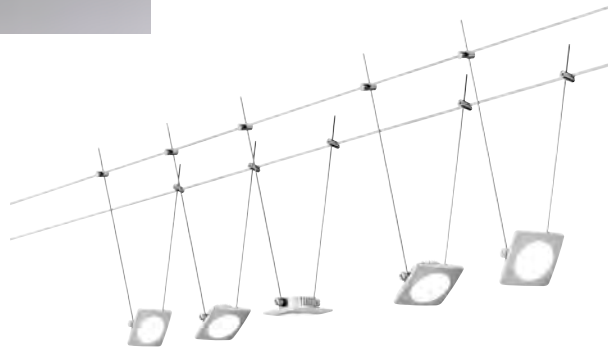

Set QuadLED

incl. 5×4 W A++-A

5×200 lm, 2700 K LED

230/12V, 30 VA 🏠

±160 mm 2,5 mm² ↔10 m

EAN 4000870 941119

941.11 new



⚙️ Matný chrom/Průhledná 🏠 Kov
 ⚙️ Chrom matowy/Przezroczysty
 🏠 Metal
 ⚙️ Хром матовый/Прозрачный
 🏠 Металл

230V → [Trafo] 12V --- DC



Set LED Twist Coin

incl. 4×4 W A++-A

4×200 lm, 2700 K LED

230/12V, 30 VA 🏠

±160 mm 2,5 mm² ↔10 m

EAN 4000870 941164

941.16 new



Set LED Twist Coin

incl. 6×4 W A++-A

6×200 lm, 2700 K LED

230/12V, 30 VA 🏠

±160 mm 2,5 mm² ↔10 m

EAN 4000870 941171

941.17 new





⚙️ Matný chrom/Bílá 🏠 Kov
 ⚙️ Chrom matowy/Biały 🏠 Metal
 ⚙️ Хром матовый/Белый 🏠 Металл

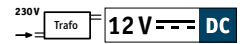

Set IceLED I

A++-A

incl. 4×4 W
 4×200 lm, 2700 K
 230/12 V, 30 VA
 ⚙️ 160 mm 2,5 mm² ↔ 10 m
 EAN 4000870 941126



941.12 new

LED



Set IceLED I

A++-A

incl. 6×4 W
 6×200 lm, 2700 K
 230/12 V, 30 VA
 ⚙️ 160 mm 2,5 mm² ↔ 10 m
 EAN 4000870 941133



941.13 new

LED



⚙️ Matný chrom/Matně bílý 🏠 Kov
 ⚙️ Chrom matowy/Biel matowa
 🏠 Metal
 ⚙️ Хром матовый/Белый матовый
 🏠 Металл

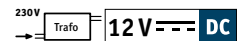

Set DaisyLED

A++-A

incl. 5×4 W
 5×200 lm, 2700 K
 230/12 V, 30 VA
 ⚙️ 160 mm 2,5 mm² ↔ 10 m
 EAN 4000870 941188





941.18 new

LED





🗝️ Matný chrom/Bílá 🗝️ Kov
 🗝️ Chrom matowy/Biały 🗝️ Metal
 🗝️ Хром матовый/Белый 🗝️ Металл

230V  12V 



Set IceLED II

A++-A

incl. 4×4 W
 4×200 lm, 2700 K
 230/12 V, 30 VA
 ⚙️ 160 mm 2,5 mm² ↔ 10 m
 EAN 4000870 941140

LED



941.14 new



Set IceLED II

A++-A

incl. 6×4 W
 6×200 lm, 2700 K
 230/12 V, 30 VA
 ⚙️ 160 mm 2,5 mm² ↔ 10 m
 EAN 4000870 941157



LED



941.15 new



🗝️ Chrom/Satén 🗝️ Kov
 🗝️ Chrom/Satynowany 🗝️ Metal
 🗝️ Хром/Сатин 🗝️ Металл

230V  12V 



Set DiscLED I

A++-A

incl. 5×4 W
 5×200 lm, 2700 K
 230/12 V, 30 VA
 ⚙️ 160 mm 2,5 mm² ↔ 10 m
 EAN 4000870 941096

LED



941.09 new





⚙️ Matný chrom 🏠 Kov
 ⚙️ Chrom matowy 🏠 Metal
 ⚙️ Хром матовый 🏠 Металл

230V Trafo **12V** **DC**



Set DiscLED II

incl. 5×4 W

5×250 lm, 2700 K

230/12V, 30 VA

⌀160 mm 2,5 mm² ⇔10 m

EAN 4000870 941102

941.10 new

A++-A

LED



Nakombinujte si sami svůj osobní systém světel

Stwórz sobie sam własny system oświetlenia

Составьте сами собственную световую систему

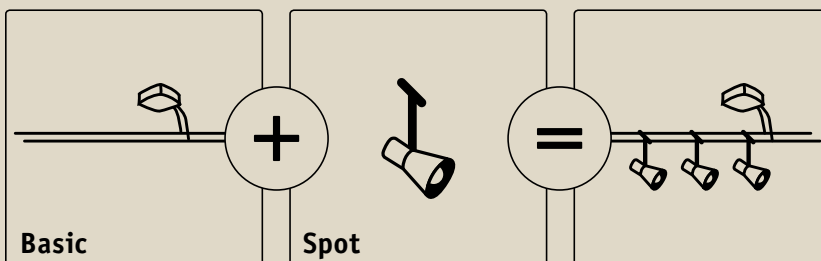

Set Basic

A++-E



230/12V, 36 VA

⌀40 mm 4 mm² ⇔210 mm

⌀60 mm ⇔15 m

EAN4000870 940969

940.96 new

⚙️ Matný chrom 🏠 Kov
 ⚙️ Chrom matowy 🏠 Metal
 ⚙️ Хром матовый 🏠 Металл

230V Trafo **12V** **DC**

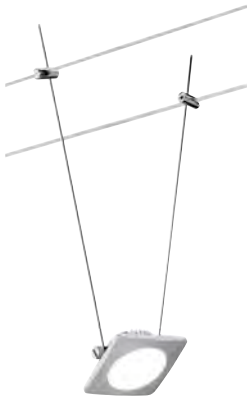
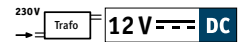
**Spot QuadLED**

incl. 1×4 W
200 lm, 2700 K
12 V
⌀160 ⌀24 ↔72 ↗72 mm
EAN4000870 940914
940.91 new

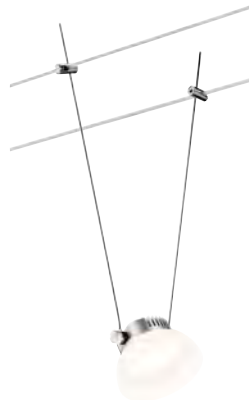

⌘ Matný chrom ⌘ Plast
⌘ Chrom matowy
⌘ Tworzywo sztuczne
⌘ Хром матовый ⌘ Пластмасса

**Spot IceLED I**

incl. 1×4 W
200 lm, 2700 K
12 V
⌀160 ⌀46 ⌀80 mm
EAN4000870 940921
940.92 new

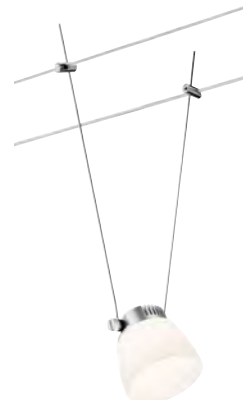

⌘ Matný chrom/Bílá ⌘ Plast
⌘ Chrom matowy/Biały
⌘ Tworzywo sztuczne
⌘ Хром матовый/Белый
⌘ Пластмасса

**Spot IceLED II**

incl. 1×4 W
200 lm, 2700 K
12 V
⌀160 ⌀46 ⌀75 mm
EAN4000870 940938
940.93 new



⌘ Matný chrom/Bílá ⌘ Plast
⌘ Chrom matowy/Biały
⌘ Tworzywo sztuczne
⌘ Хром матовый/Белый
⌘ Пластмасса

**Spot DaisyLED**

incl. 1×4 W
200 lm, 2700 K
12 V
⌀160 ⌀24 ⌀82 mm
EAN4000870 940952
940.95 new

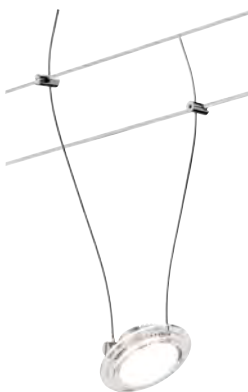

⌘ Matný chrom ⌘ Plast
⌘ Chrom matowy
⌘ Tworzywo sztuczne
⌘ Хром матовый ⌘ Пластмасса

**Spot Twist Coin**

incl. 1×4 W
200 lm, 2700 K
12 V
⌀160 ⌀24 ⌀82 mm
EAN4000870 940945
940.94 new



⌘ Matný chrom/Průhledná
⌘ Plast
⌘ Chrom matowy/Przezroczysty
⌘ Tworzywo sztuczne
⌘ Хром матовый/Прозрачный
⌘ Пластмасса

**Spot RoundMac**

incl. 1×4 W
200 lm, 2700 K
12 V
⌀160 ⌀24 ⌀102 mm
EAN4000870 940884
940.88 new



⌘ Matně bílý ⌘ Plast
⌘ Biel matowa
⌘ Tworzywo sztuczne
⌘ Белый матовый ⌘ Пластмасса

**Spot MacLED**

incl. 1×4 W
200 lm, 2700 K
12 V
⌀160 ⌀24 ↔92 ↗92 mm
EAN4000870 940891
940.89 new



⌘ Matný chrom ⌘ Plast
⌘ Chrom matowy
⌘ Tworzywo sztuczne
⌘ Хром матовый ⌘ Пластмасса

**Spot DiscLED I**

incl. 1×4 W
200 lm, 2700 K
12 V
⌀160 ⌀37 ⌀130 mm
EAN4000870 940907
940.90 new



⌘ Chrom/Satén ⌘ Plast
⌘ Chrom/Satynowany
⌘ Tworzywo sztuczne
⌘ Хром/Сатин ⌘ Пластмасса



⚙️ Bílá/Chrom 🏠 Kov/Sklo
 ⚙️ Biały/Chrom 🏠 Metal/Szkło
 ⚙️ Белый/Хром 🏠 Металл/Стекло

230V  12V ~ AC

**Set Meta**

A++-A

incl. 4×5W

4×350 lm, 2700 K

230/12V, 30 VA

⚙️ 160 mm 2,5 mm² ↔ 10 m

EAN 4000870 940792

940.79

LED



⚙️ Bílá/Chrom 🏠 Kov/Sklo
 ⚙️ Biały/Chrom 🏠 Metal/Szkło
 ⚙️ Белый/Хром 🏠 Металл/Стекло

230V  12V ~ AC

**Set Stage**

A++-A

incl. 4×5W

4×300 lm, 2700 K

230/12V, 30 VA

⚙️ 160 mm 2,5 mm² ↔ 10 m

EAN 4000870 940808

940.80

LED



⚙️ Černá/Chrom 🏠 Kov
 ⚙️ Czarny/Chrom 🏠 Metal
 ⚙️ черный/Хром 🏠 Металл

230V  12V ~ AC

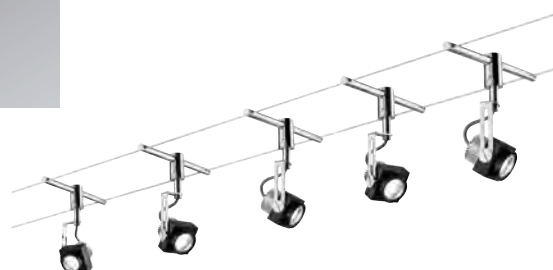
**Set Phase**

A++-A

incl. 5×5W

5×350 lm, 2700 K

230/12V, 36 VA

⚙️ 160 mm 2,5 mm² ↔ 10 m

EAN 4000870 940815

940.81

LED





⚙️ Bílá 📦 Kov
 ⚙️ Biały 📦 Metal
 ⚙️ Белый 📦 Металл

230V  12V ~ AC

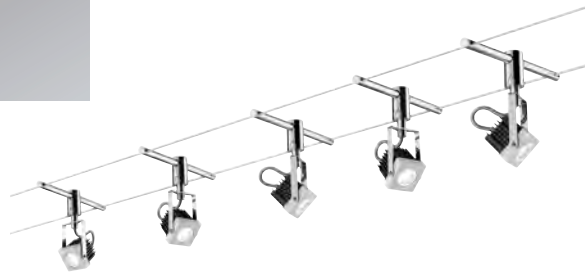
**Set Mezzo**A⁺⁺-A

incl. 5×5 W

5×450 lm, 2700 K

∠ 30°

230/12 V, 36 VA

⚙️ 160 mm 2,5 mm² ↔ 10 m

EAN 4000870 940822

940.82

LED



⚙️ Chrom 📦 Kov
 ⚙️ Chrom 📦 Metal
 ⚙️ Хром 📦 Металл

230V  12V ~ AC

**Set TogoLED**A⁺⁺-Eincl. 4×4 W, GU5,3, A⁺

4×230 lm, 2700 K

∠ 38°, 500 cd

230/12 V, 80 VA

⚙️ 160 mm 2,5 mm² ↔ 10 m

EAN 4000870 941201

941.20 new

Q 283.01



LED



⚙️ Matný chrom 📦 Kov
 ⚙️ Chrom matowy 📦 Metal
 ⚙️ Хром матовый 📦 Металл

230V  12V ~ AC

**Set Spice SaltLED**A⁺⁺-Eincl. 5×4 W, GU5,3, A⁺

5×230 lm, 2700 K

∠ 38°, 500 cd

230/12 V, 80 VA

⚙️ 160 mm 2,5 mm² ↔ 10 m

EAN 4000870 941249

941.24 new

Q 283.01



LED





⚙️ Matný chrom/Opál 🗄️ Kov/Sklo
 ⚙️ Chrom matowy/Opal 🗄️ Metal/Szkło
 ⚙️ Хром матовый/Опал 🗄️ Металл/Стекло

230V  12V 



Set SheelaLED

incl. 6×4 W, GU5,3, 
 6×230 lm, 2700 K
 ∠ 38°, 500 cd
 230/12V, 80 VA
 ⚙️ 160 mm 2,5 mm² ↔ 10 m
 EAN 4000870 941232
941.23 new
 ⚙️ 283.01



A++-E

LED



⚙️ Chrom/Matný chrom 🗄️ Kov
 ⚙️ Chrom/Chrom matowy 🗄️ Metal
 ⚙️ Хром/Хром матовый 🗄️ Металл

230V  12V 



Set Cardan LED

incl. 4×4 W, GU5,3, 
 4×230 lm, 2700 K
 ∠ 38°, 500 cd
 230/12V, 80 VA
 ⚙️ 125 mm 2,5 mm² ↔ 10 m
 EAN 4000870 941256
941.25 new
 ⚙️ 283.01



A++-E

LED



Set Cardan LED

incl. 6×4 W, GU5,3, 
 6×230 lm, 2700 K
 ∠ 38°, 500 cd
 230/12V, 80 VA
 ⚙️ 125 mm 4 mm² ↔ 12 m
 EAN 4000870 941270
941.27 new
 ⚙️ 283.01





A++-E

LED





Chrom/Bílá  Kov
 Chrom/Biały  Metal
 Хром/Белый  Металл

230V  **12 V**  AC



Set Cardan LED

incl. 4×4 W, GU5,3,  A+

4×230 lm, 2700 K

∠ 38°, 500 cd

230/12V, 80 VA

± 125 mm 2,5 mm² ↔ 10 m

EAN 4000870 941263

941.26 new

Q 283.01



A++-E

LED



Set Cardan LED

incl. 6×4 W, GU5,3,  A+

6×230 lm, 2700 K

∠ 38°, 500 cd

230/12V, 80 VA

± 125 mm 4 mm² ↔ 12 m

EAN 4000870 941287

941.28 new

Q 283.01



A++-E

LED



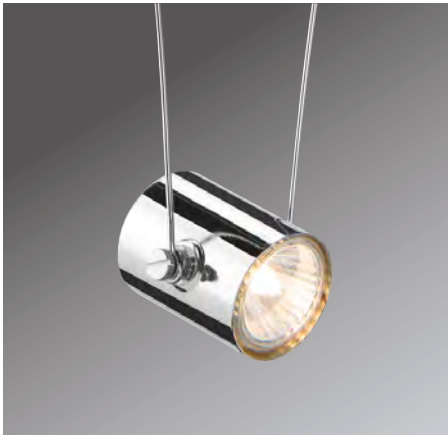

⚙ Chrom ☒ Kov
 ⚙ Chrom ☒ Metal
 ⚙ Хром ☒ Металл

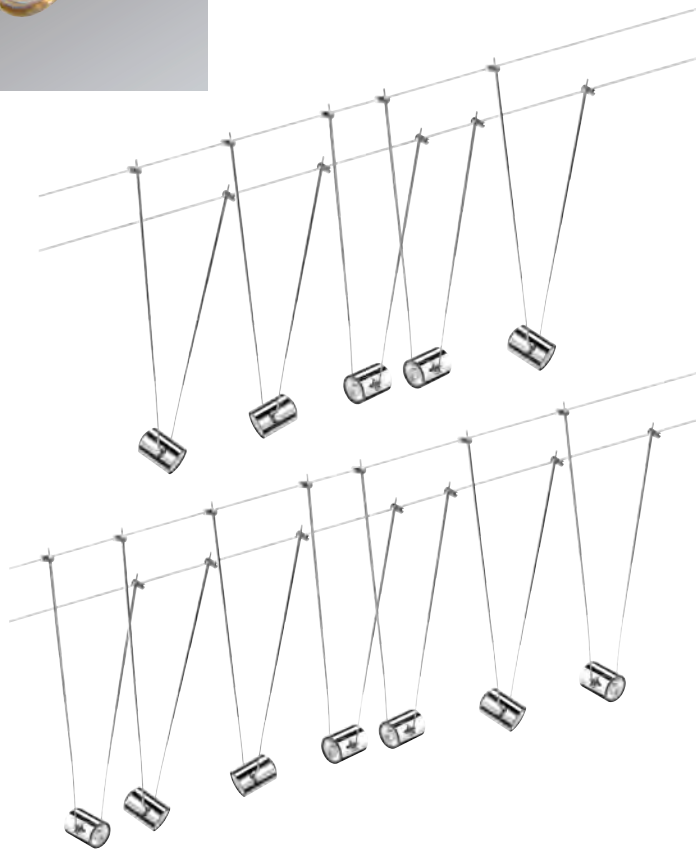

Set TeleComet II

incl. 5×20 W, GU4, **B**
 5×201 lm, 2900 K
 ∠ 30°, 470 cd
 230/12V, 105 VA
 ⚙ 160 mm 2,5 mm² ↔10 m
 EAN 4000870 940594
940.59
 ⚙ 832.47



Set TeleComet II

incl. 7×20 W, GU4, **B**
 7×201 lm, 2900 K
 ∠ 30°, 470 cd
 230/12V, 150 VA
 ⚙ 160 mm 2,5 mm² ↔12 m
 EAN 4000870 940631
940.63
 ⚙ 832.47



⚙ Chrom ☒ Kov/Sklo
 ⚙ Chrom ☒ Metal/Szkło
 ⚙ Хром ☒ Металл/Стекло



Set Globe

incl. 5×20 W, GU4, **C**
 5×280 lm, 2900 K
 230/12V, 105 VA
 ⚙ 160 mm 2,5 mm² ↔10 m
 EAN 4000870 940655
940.65
 ⚙ 832.33





⌘ Matný chrom 🗪 Kov/Sklo
 ⌘ Chrom matowy 🗪 Metal/Szkło
 ⌘ Хром матовый 🗪 Металл/Стекло



Set Globe

incl. 7×20 W, GU4, 

7×280 lm, 2900 K

230/12V, 150 VA 

⊕ 160 mm 4 mm² ↔ 12 m

EAN 4000870 940662

940.66

🔌 832.33

B-D

Halogen
12V



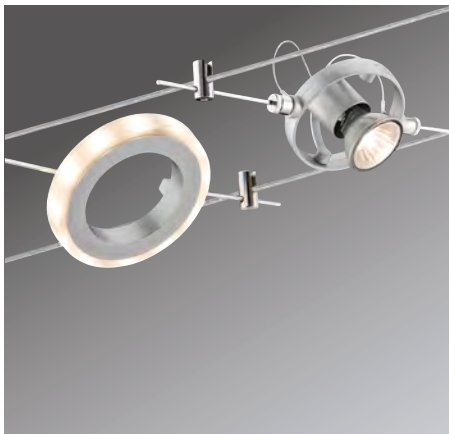

⌘ Matný chrom 🗪 Kov
 ⌘ Chrom matowy 🗪 Metal
 ⌘ Хром матовый 🗪 Металл

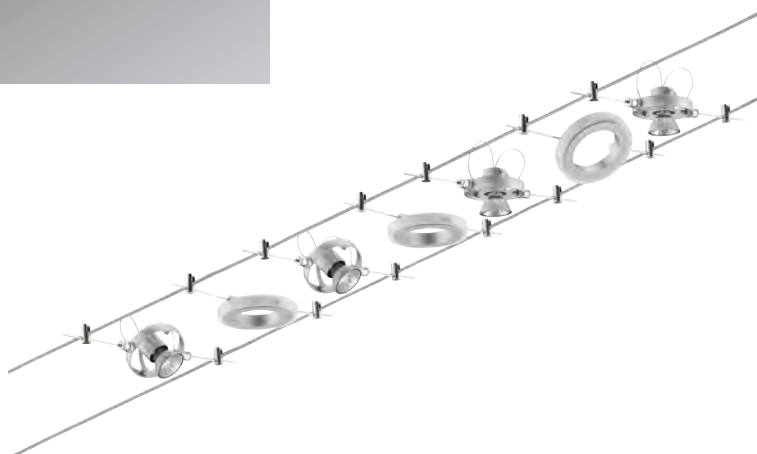

Set HaloLED

incl. 4×20 W / 3×1,5 W, GU4, 

4×200 lm, 2900 K

∠ 30°, 500 cd

230/12V, 105 VA

⊕ 160 mm 2,5 mm² ↔ 12 m

EAN 4000870 940709

940.70

🔌 832.13



A+-A B-D

Halogen
12V







Hliník  Kov/Plast
 Alu  Metal/Tworzywo sztuczne
 Алюминий
 Металл/Пластмасса







Set Powerline 300

incl. 6×50 W, G53,  B
 6×510 lm, 2900 K
 \sphericalangle 24°, 3500 cd
 230/12V, 300 VA
 \pm 190 mm 4 mm² ↔ 15 m
 EAN 4000870 971802
971.80
 Q 832.61

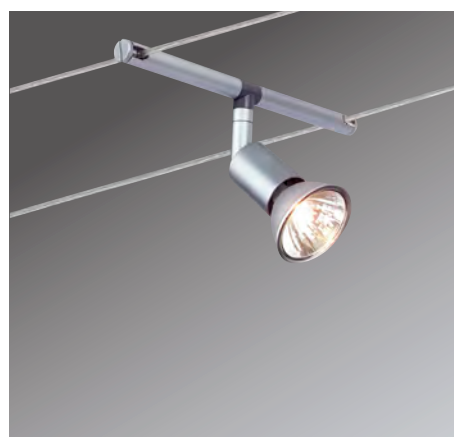
B-D

Halogen
12V



Matný chrom  Kov
 Chrom matowy  Metal
 Хром матовый  Металл



reddot design award
winner 2007



Set Spice Salt 105

incl. 5×20 W, GU5,3,  B
 5×201 lm, 2900 K
 \sphericalangle 38°, 700 cd
 230/12V, 105 VA
 \pm 160 mm 4 mm² ↔ 10 m
 EAN 4000870 972519
972.51
 Q 832.00

B-D

Halogen
12V





⚙ Matný chrom/Opál 🗪 Kov/Sklo
 ⚙ Chrom matowy/Opal 🗪 Metal/Szkło
 ⚙ Хром матовый/Опал 🗪 Металл/Стекло



Set Sheela 105

incl. 5×20 W, GU5,3, <C>

5×255 lm, 2900 K

230/12V, 105 VA

±160 mm 2,5 mm² ↔10 m

EAN 4000870 975329

975.32

⚡ 832.53

B-D

Halogen
12V



⚙ Černá/Opál 🗪 Kov/Sklo
 ⚙ Czarny/Opal 🗪 Metal/Szkło
 ⚙ черный/Опал 🗪 Металл/Стекло



Set Sheela 105

incl. 5×20 W, GU5,3, <C>

5×255 lm, 2900 K

230/12V, 105 VA

±160 mm 2,5 mm² ↔10 m

EAN 4000870 975350

975.35

⚡ 832.53

B-D

Halogen
12V



Set Sheela 210

incl. 6×35 W, GU5,3, <C>

6×532 lm, 2900 K

230/12V, 210 VA

±160 mm 4 mm² ↔10 m

EAN 4000870 975367

975.36

⚡ 832.60

B-D

Halogen
12V



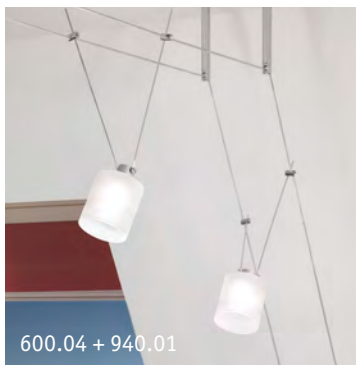
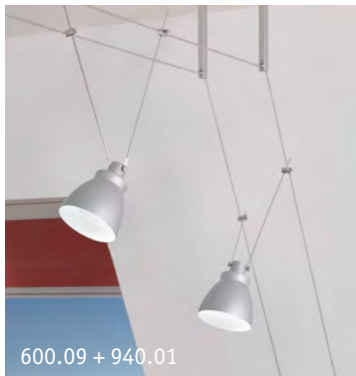

Kombiner selv dit personlige lyssystem
Stwórz sobie sam własny system oświetlenia
Составьте сами собственную световую систему

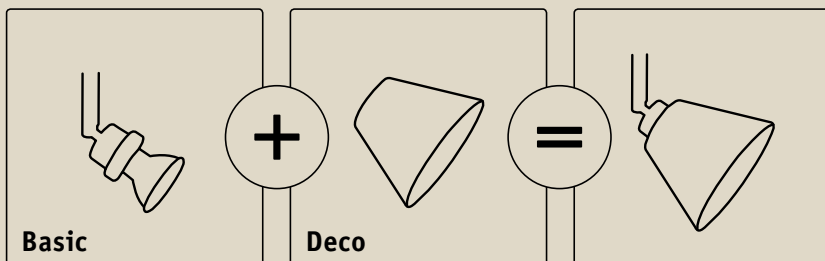

☞ Matný chrom ☞ Kov
☞ Chrom matowy ☞ Metal
☞ Хром матовый ☞ Металл



Deco ☐ = 117-118

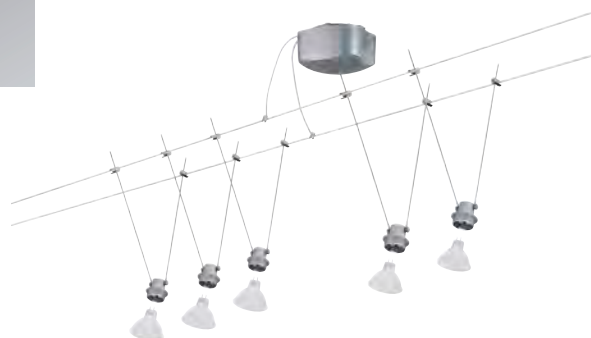

Set DecoSystems

incl. 5×20 W, GU5,3, ☐
 5×255 lm, 2900 K
 230/12V, 105 VA
 2,5 mm² ⇔ 10 m
 EAN 4000870 940013

940.01
 ☉ 832.53

B-D



**Zyli**

max. 50 W
 ⚡80 ø70 mm
 EAN4000870 600047
600.04

- 🔗 Bílá 📦 Sklo
- 🔗 Biały 📦 Szkło
- 🔗 Белый 📦 Стекло

**Zyli**

max. 50 W
 ⚡80 ø70 mm
 EAN4000870 600054
600.05

- 🔗 Bílá/Černá 📦 Sklo
- 🔗 Biały/Czarny 📦 Szkło
- 🔗 Белый/черный 📦 Стекло

**Zyli**

max. 50 W
 ⚡80 ø70 mm
 EAN4000870 600535
600.53

- 🔗 Opál/Černá 📦 Sklo
- 🔗 Opal/Czarny 📦 Szkło
- 🔗 Опал/черный 📦 Стекло

**Zyli**

max. 50 W
 ⚡80 ø70 mm
 EAN4000870 600061
600.06

- 🔗 Hnědá 📦 Sklo
- 🔗 Brazowy 📦 Szkło
- 🔗 коричневый 📦 Стекло

**Wolbi**

max. 50 W
 ⚡80 ø90 mm
 EAN4000870 600566
600.56

- 🔗 Běžová 📦 Keramika
- 🔗 Beżowy 📦 Ceramika
- 🔗 бежевый 📦 Керамическо

**Wolbi**

max. 50 W
 ⚡80 ø90 mm
 EAN4000870 600078
600.07

- 🔗 Bílá 📦 Sklo
- 🔗 Biały 📦 Szkło
- 🔗 Белый 📦 Стекло

**Wolbi**

max. 50 W
 ⚡80 ø90 mm
 EAN4000870 600085
600.08

- 🔗 Bílá 📦 Kov
- 🔗 Biały 📦 Metal
- 🔗 Белый 📦 Металл

**Wolbi**

max. 50 W
 ⚡80 ø90 mm
 EAN4000870 600092
600.09

- 🔗 Bílá/Hliník 📦 Kov
- 🔗 Biały/Alu 📦 Metal
- 🔗 Белый/Алюминий 📦 Металл

**Wolbi**

max. 50 W
 ⚡80 ø90 mm
 EAN4000870 600115
600.11

- 🔗 Dvoubarevná 📦 Sklo
- 🔗 Dichroiczne 📦 Szkło
- 🔗 Дихроичный 📦 Стекло

**Kegi**

max. 50 W
 ⚡80 ø110 mm
 EAN4000870 600122
600.12

- 🔗 Bílá 📦 Sklo
- 🔗 Biały 📦 Szkło
- 🔗 Белый 📦 Стекло

**Kegi**

max. 50 W
 ⚡80 ø110 mm
 EAN4000870 600146
600.14

- 🔗 Bílá/Černá 📦 Sklo
- 🔗 Biały/Czarny 📦 Szkło
- 🔗 Белый/черный 📦 Стекло

**Quad**

max. 50 W
 ⚡80 ø75 mm
 EAN4000870 600153
600.15

- 🔗 Bílá 📦 Sklo
- 🔗 Biały 📦 Szkło
- 🔗 Белый 📦 Стекло

**Wolbi**

max. 50 W
 ⚡70 ø90 mm
 EAN4000870 600559
600.55

- 🔗 Opál 📦 Sklo
- 🔗 Opal 📦 Szkło
- 🔗 Опал 📦 Стекло

**Rado**

max. 50 W
 ⚡90 ø72 mm
 EAN4000870 953556
953.55 new

- 🔗 Āirá 📦 Sklo
- 🔗 Przezroczysty 📦 Szkło
- 🔗 Прозрачный 📦 Стекло

**Turno**

max. 50 W
 ⚡90 ø80 mm
 EAN4000870 953563
953.56 new

- 🔗 Satén 📦 Sklo
- 🔗 Satynowany 📦 Szkło
- 🔗 Сатин 📦 Стекло

**Vico**

max. 50 W
 ⚡90 ø75 mm
 EAN4000870 953570
953.57 new

- 🔗 Āirá 📦 Sklo
- 🔗 Przezroczysty 📦 Szkło
- 🔗 Прозрачный 📦 Стекло

Vento

max. 50 W
 ⚡95 ø80 mm
 EAN4000870 953587
953.58 new

- 🔗 Satén 📦 Sklo
- 🔗 Satynowany 📦 Szkło
- 🔗 Сатин 📦 Стекло

Vento

max. 50 W
 ⚡95 ø80 mm
 EAN4000870 953594
953.59 new

- 🔗 Kouřové sklo 📦 Sklo
- 🔗 Szkło przydymione 📦 Szkło
- 🔗 Дымчатое стекло 📦 Стекло



⚙ Chrom/Satén 🗪 Kov/Sklo
 ⚙ Chrom/Satynowany
 🗪 Metal/Szko
 ⚙ Хром/Сатин 🗪 Металл/Стекло



Set Colmar 105

incl. 5×20 W, GU4, 

5×280 lm, 2900 K

230/12 V, 105 VA

±160 mm 2,5 mm² ↔10 m

EAN 4000870 970188

970.18

🔗 832.33



B-D

Halogen
12V



Set Colmar 150

incl. 4×35 W, GU4, 

4×533 lm, 2900 K

230/12 V, 150 VA

±160 mm 2,5 mm² ↔10 m

EAN 4000870 971826

971.82

🔗 833.76



B-D

Halogen
12V



⚙ Chrom/Průhledná/Satén
 🗪 Kov/Sklo
 ⚙ Chrom/Przezroczysty/Satynowany
 🗪 Metal/Szko
 ⚙ Хром/Прозрачный/Сатин
 🗪 Металл/Стекло



Set Trinidad 105

incl. 5×20 W, G4, 

5×290 lm, 2900 K

230/12 V, 105 VA

±125 mm 2,5 mm² ↔10 m

EAN 4000870 973974

973.97

🔗 831.17



B-D

Halogen
12V





⚙ Chrom ☒ Kov
 ⚙ Chrom ☒ Metal
 ⚙ Хром ☒ Металл



Set Togo 150

incl. 4×35 W, GU5,3, 
 4×532 lm, 2900 K
 230/12V, 150 VA
 ⚙ 160 mm 4 mm² ⇔ 10 m
 EAN 4000870 974698
974.69
 ⚡ 832.60



⚙ Chrom/Opál ☒ Kov/Sklo
 ⚙ Chrom/Opal ☒ Metal/Szkło
 ⚙ Хром/Опал ☒ Металл/Стекло





Set Kuba 150

incl. 4×35 W, G4, 
 4×533 lm, 2900 K
 230/12V, 150 VA
 ⚙ 160 mm 2,5 mm² ⇔ 10 m
 EAN 4000870 974711
974.71
 ⚡ 800.34 35 W
 ⚡ 831.17 20 W





Hliník/Chrom  Kov
 Alu/Chrom  Metal
 Алюминий/Хром  Металл

**Set Cardan 150**incl. 4×35 W, GU5,3,  C

4×435 lm, 2900 K

∠ 38°, 1100 cd

230/12V, 150 VA

 125 mm 2,5 mm² ⇔ 10 m

EAN 4000870 972038

972.03
 832.09

B-D

Halogen
12V**Set Cardan 300**incl. 8×35 W, GU5,3,  B

8×435 lm, 2900 K

∠ 38°, 1100 cd

230/12V, 300 VA



 125 mm 4 mm² ⇔ 15 m

EAN 4000870 972045

972.04
 832.09

B-D

Halogen
12V

Nikl satinovaný  Kov
 Nikiel satynowy  Metal
 Никель лощёный  Металл

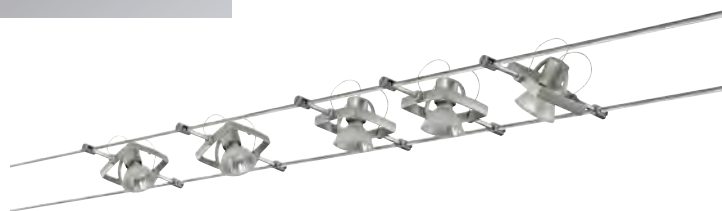
**Set Mac II 105**incl. 5×20 W, GU5,3,  C

5×200 lm, 2900 K

∠ 38°, 700 cd

230/12V, 105 VA

 160 mm 2,5 mm² ⇔ 10 m

EAN 4000870 975046

975.04
 833.14

B-D

Halogen
12V



⚙️ Matný chrom 📦 Kov
 ⚙️ Chrom matowy 📦 Metal
 ⚙️ Хром матовый 📦 Металл



Set Mac II 105

incl. 5×20 W, GU5,3, **B**
 5×200 lm, 2900 K
 \sphericalangle 38°, 700 cd
 230/12V, 105 VA
 ⚙️ 160 mm 2,5 mm² ↔10 m
 EAN 4000870 974926



974.92
 ⚙️ 833.14

A-D

Halogen
12V



Set Mac II 150

incl. 7×20 W, GU5,3, **B**
 7×200 lm, 2900 K
 \sphericalangle 38°, 700 cd
 230/12V, 150 VA
 ⚙️ 160 mm 4 mm² ↔10 m
 EAN 4000870 974933



974.93
 ⚙️ 833.14

B-D

Halogen
12V



⚙️ Biała 📦 Kov
 ⚙️ Biały 📦 Metal
 ⚙️ Белый 📦 Металл



Set Mac II 105

incl. 5×20 W, GU5,3, **C**
 5×200 lm, 2900 K
 \sphericalangle 38°, 700 cd
 230/12V, 105 VA
 ⚙️ 160 mm 2,5 mm² ↔10 m
 EAN 4000870 974988



974.98
 ⚙️ 833.14

B-D

Halogen
12V

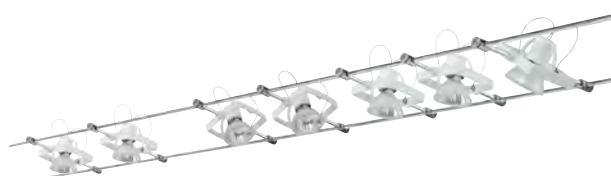

Set Mac II 150

incl. 7×20 W, GU5,3, **C**
 7×200 lm, 2900 K
 \sphericalangle 38°, 700 cd
 230/12V, 150 VA
 ⚙️ 160 mm 4 mm² ↔10 m
 EAN 4000870 974995



974.99
 ⚙️ 833.14

B-D

Halogen
12V



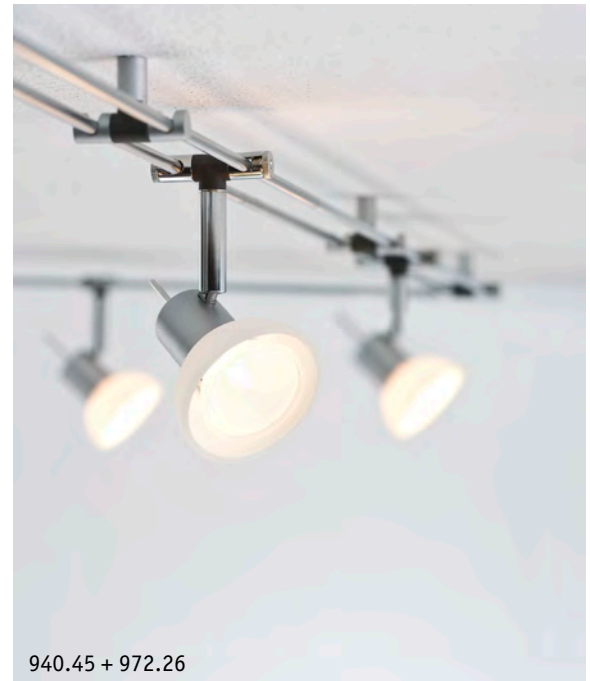
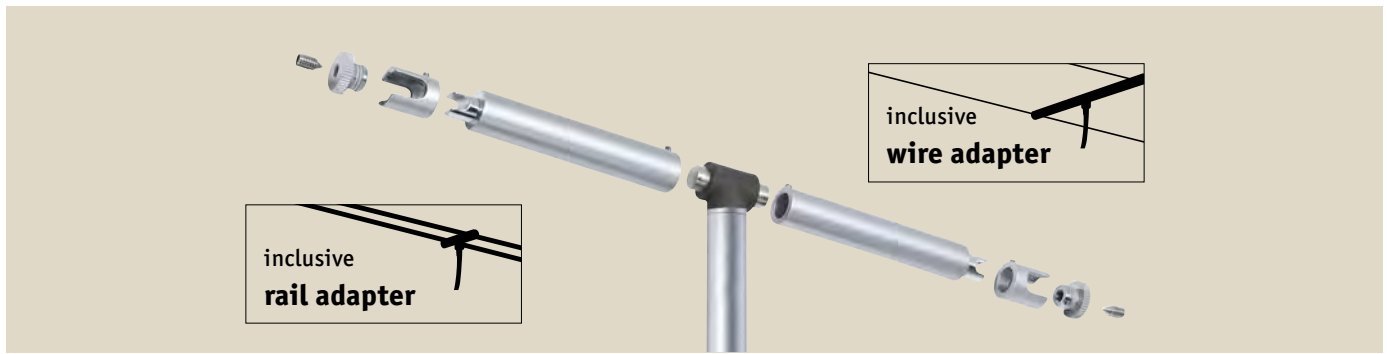

Nakombinujte si sami svůj osobní systém světel
Stwórz sobie sam własny system oświetlenia
Составьте сами собственную световую систему

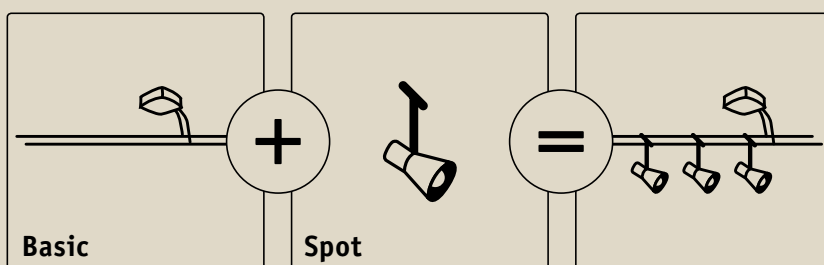

Kombinujte sami na lanku či kolejnici

Lankové a kolejnicové systémy, použitelné pružně v mnoha situacích, umožňují díky široké paletě bodových nebo závěsných světel jakékoliv osvětlení podle vašeho přání. U výrobků řady WireRail CombiSystems jsou součástí každé dodávky vždy dva adaptéry, dovolující montáž jak na lanko, tak na kolejnici.

Zaprojektuj sam oświetlenie na lince lub szynie

Elastyczne systemy linkowe i szynowe do wszelkiego rodzaju oświetleń z bogatego asortymentu spotów i lamp wiszących. Do opraw CombiSystem WireRail dołączone są 2 adaptory umożliwiające montaż zarówno na lince, jak i szynie.

Комбинируйте самостоятельно на тросе или рельсе

Универсальные, используемые во многих ситуациях тросовые и шинные (рельсовые) системы создают любое желаемое освещение при наличии большого выбора подсветок или маятниковых светильников. Для изделий WireRail CombiSystems в комплект поставки входят 2 адаптера, позволяющие применение как на тросе, так и на шине (рельсе).

**Spot Salt**incl. 1×20 W, GU5,3, **B**

201 lm, 2900 K

∠ 38°, 700 cd

12 V

⊖160 ⊖30 ⊕115 ø51

∅64 mm

EAN4000870 940235

940.23

☉ 832.00

☞ Matný chrom ☒ Kov

☞ Chrom matowy ☒ Metal

☞ Хром матовый ☒ Металл

B-D

Halogen
12V**Spot Fennel**incl. 2×20 W, G4, **C**

2×290 lm, 2900 K

12 V

⊖160 ⊖30 ⊕36 ⊕120

∅140 mm

EAN4000870 940280

940.28

☉ 831.17

☞ Matný chrom/Satén

☒ Kov/Sklo

☞ Chrom matowy/Satynowany

☒ Metal/Szkło

☞ Хром матовый/Сатин

☒ Металл/Стекло

B-D

Halogen
12V**Spot Colmar**incl. 1×35 W, GU4, **C**

533 lm, 2900 K

12 V

⊖160 ⊖30 ⊕110 ø85

∅80 mm

EAN4000870 940167

940.16

☉ 833.76

☞ Chrom/Satén ☒ Kov/Sklo

☞ Chrom/Satynowany

☒ Metal/Szkło

☞ Хром/Сатин ☒ Металл/Стекло

B-D

Halogen
12V**Spot Techno**incl. 1×35 W, GU5,3, **B**

430 lm, 2900 K

∠ 38°, 1100 cd

12 V

⊖160 ⊖30 ⊕170 ø70

∅93 mm

EAN4000870 940006

940.00

☉ 832.45

☞ Kartáčované železo ☒ Kov

☞ Żelazo szczotkowane ☒ Metal

☞ Железо шероховатое

☒ Металл

B-D

Halogen
12V**Spot Sheela**incl. 1×35 W, GU5,3, **C**

532 lm, 2900 K

12 V

⊖160 ⊖30 ⊕120 ø65

∅95 mm

EAN4000870 940457

940.45

☉ 832.60

☞ Matný chrom/Opál ☒ Kov/Sklo

☞ Chrom matowy/Opal

☒ Metal/Szkło

☞ Хром матовый/Опал

☒ Металл/Стекло

B-D

Halogen
12V**Spot Sheela**incl. 1×35 W, GU5,3, **C**

532 lm, 2900 K

12 V

⊖160 ⊖30 ⊕120 ø65

∅65 mm

EAN4000870 940464

940.46

☉ 832.60

☞ Černá/Opál ☒ Kov/Sklo

☞ Czarny/Opal ☒ Metal/Szkło

☞ черный/Опал

☒ Металл/Стекло

B-D

Halogen
12V

Nakombinujte si sami svůj osobní systém světel
Stwórz sobie sam własny system oświetlenia
Составьте сами собственную световую систему

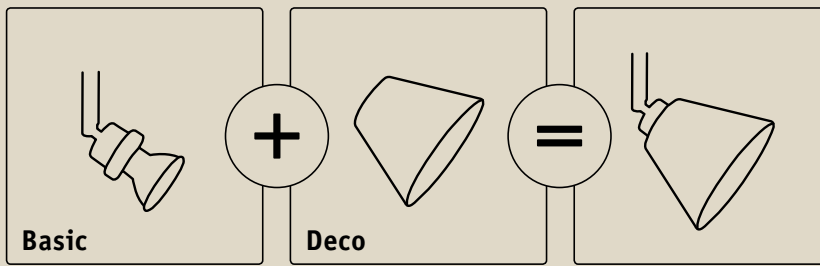
**Spot DecoSystems**

A++-A

incl. 1×3 W
 140 lm, 3000 K
 12 V

LED



⌀160 ⌀30 ⌀130 ⌀95
 ⌀75 mm
 EAN4000870 960165
960.16

Spot DecoSystems

B-D

incl. 1×35 W, GU5,3,
 532 lm, 2900 K
 12 V

Halogen

12V



⌀160 ⌀30 ⌀130 ⌀95
 ⌀75 mm
 EAN4000870 940327
940.32

Matný chrom Kov
 Chrom matowy Metal
 Хром матовый Металл

832.60
 Matný chrom Kov
 Chrom matowy Metal
 Хром матовый Металл



Deco = 117-118

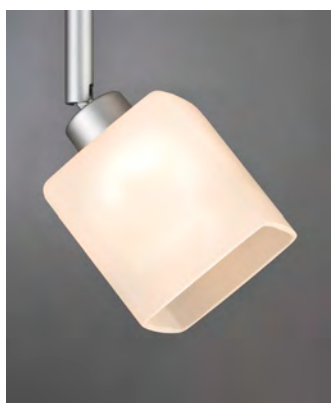

Nakombinujte si sami svůj osobní systém světel
Stwórz sobie sam własny system oświetlenia
Составьте сами собственную световую систему

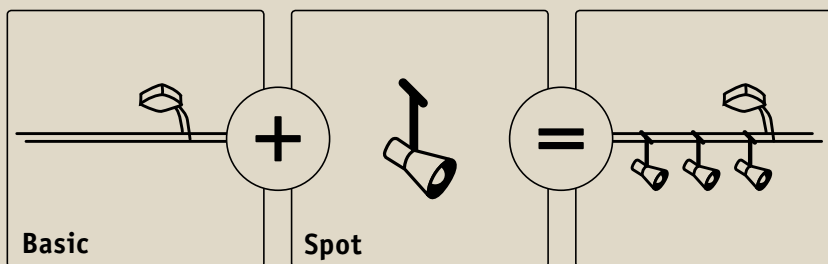
**Spot Togo**

incl. 1×35 W, GU5,3, **C**
 532 lm, 2900 K
 12 V
 ⌀160 ⌀80 ⌀51 mm
 EAN4000870 974735

974.73

💡 832.60

🌀 Chrom **☒** Kov
 🌀 Chrom **☒** Metal
 🌀 Хром **☒** Металл

**Spot Powerline**

incl. 1×50 W, G53, **B**
 510 lm, 2900 K
 < 24°, 3500 cd
 12 V
 ⌀190 ⌀86 ⌀155 mm
 EAN4000870 070598

7059

💡 832.61

🌀 Hliník **☒** Plast
 🌀 Alu **☒** Tworzywo sztuczne
 🌀 Алюминий **☒** Пластмасса

**Spot Mac II**

incl. 1×35 W, GU5,3, **B**
 427 lm, 2900 K
 < 38°, 1250 cd
 12 V
 ⌀160 ⌀55 ⌀70 ⌀70 mm
 EAN4000870 974902

974.90

💡 833.16

🌀 Matný chrom **☒** Kov
 🌀 Chrom matowy **☒** Metal
 🌀 Хром матовый **☒** Металл

**Spot Cardan**

incl. 1×35 W, GU5,3, **B**
 435 lm, 2900 K
 < 38°, 1100 cd
 12 V
 ⌀125 ⌀100 ⌀110 mm
 EAN4000870 070666

7066

💡 832.09

🌀 Hliník/Chrom **☒** Kov
 🌀 Alu/Chrom **☒** Metal
 🌀 Алюминий/Хром **☒** Металл

**Spot Comet**

max. 1×50 W, GU5,3
 12 V
 ⌀300 ⌀300 mm
 EAN4000870 971130

971.1229

💡 832.04

🌀 Chrom **☒** Kov
 🌀 Chrom **☒** Metal
 🌀 Хром **☒** Металл

**Spot Light stick**

max. 1×50 W, GU5,3
 12 V
 ⌀500 ⌀500 mm
 EAN4000870 971239

971.229

💡 832.04

🌀 Chrom **☒** Kov
 🌀 Chrom **☒** Metal
 🌀 Хром **☒** Металл

12V ~ AC

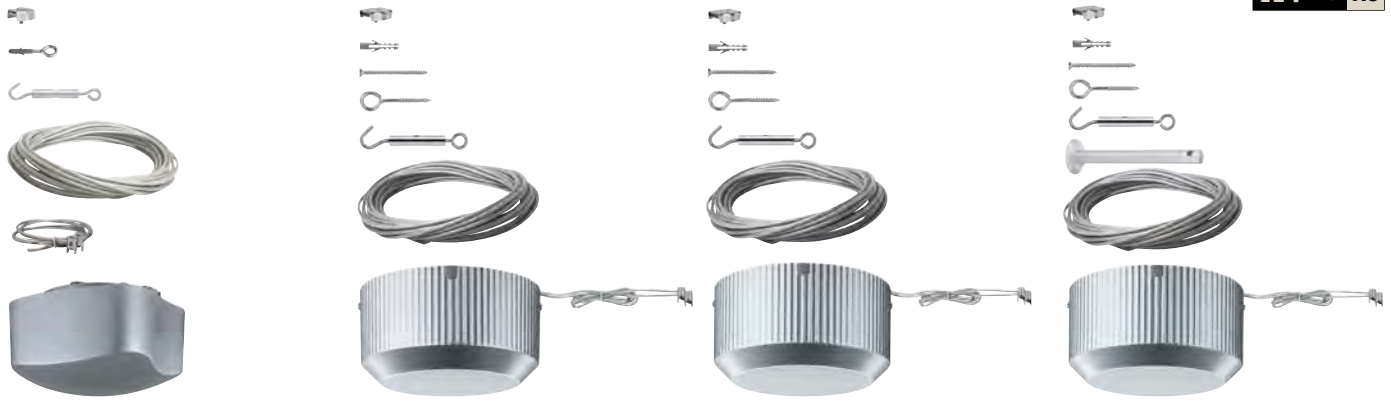
**2Easy Basic**

A++-E

max. 105 W
230/12 V, 105 VA
⌀110 mm ⌀180 mm 2,5 mm²
↔5 m
EAN4000870 940037
940.03



☞ Šedá ☒ Plast
☞ Szary ☒ Tworzywo sztuczne
☞ Серый ☒ Пластмасса

Basicsystem 150

A++-E

max. 150 W
230/12 V, 150 VA
⌀110 mm ⌀160 mm 2,5 mm²
↔5 m
EAN4000870 053089
5308



☞ Šedá ☒ Kov
☞ Szary ☒ Metal
☞ Серый ☒ Металл

Basicsystem 210

A++-E

max. 210 W
230/12 V, 210 VA
⌀110 mm ⌀160 mm 4 mm² ↔6 m
EAN4000870 053096
5309



☞ Šedá ☒ Kov
☞ Szary ☒ Metal
☞ Серый ☒ Металл

Basicsystem 300

A++-E

max. 300 W
230/12 V, 300 VA
⌀110 mm ⌀193 mm 4 mm² ↔7,5 m
EAN4000870 053102
5310



☞ Šedá ☒ Kov
☞ Szary ☒ Metal
☞ Серый ☒ Металл



☞ Čirá ☒ Měď/Plast
☞ Przejroczysty ☒ Miedziany/Tworzywo sztuczne
☞ Прозрачный ☒ Медь/Пластмасса



☞ Pocínovaná ☒ Měď
☞ Спінований ☒ Мiedziany
☞ Оцинкованный ☒ Медь

Bezpečnostní napínací lano, izolované**Lina napínajúca zabezpečujúca, zaizolovaná****Предохранительный натяжной трос, изолированный**

4 mm² ↔8 m
EAN4000870 979594
979.059 ☞

2,5 mm² ↔12 m
EAN4000870 979693
979.069 ☞

4 mm² ↔100 m
EAN4000870 006566
979.057

Napínací lano, neizolované**Lina napínajúca, nie zaizolovaná****Натяжной трос, не изолированный**

4 mm² ↔10 m
EAN4000870 979051
979.05 ☞

4 mm² ↔12 m
EAN4000870 979556
979.055 ☞

6 mm² ↔100 m
EAN4000870 006573
979.067

6 mm² ↔12 m
EAN4000870 979471
979.047 ☞

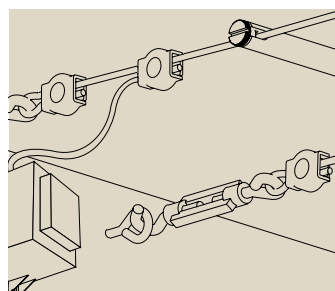

Bezpečnostní lanková svorka, pro napájení el. proudem, 1 pár
Spínaciz liniowy zabezpieczający, na zasilanie elektryczne, 1 para
Предохранительный тросовый зажим, для подачи питания, 1 пара



2x

☞ Chrom ☒ Kov
☞ Chrom ☒ Metal
☞ Хром ☒ Металл

max. 300 W

EAN4000870 978290
978.029 ☞

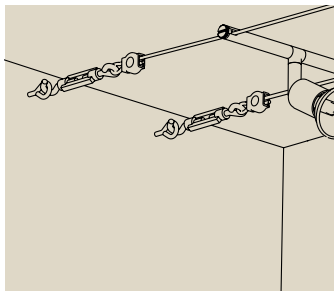

Napínací montážní sada, neizolovaná
Zestaw montażowy napinający, nie zaizolowany
Монтажный комплект, не изолированный

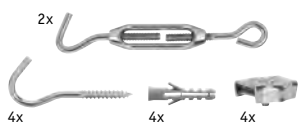

- ↳ Pocínovaná Kov
- ↳ Сynovaný Metal
- ↳ Оцинкованный Металл

EAN4000870 979013
979.01

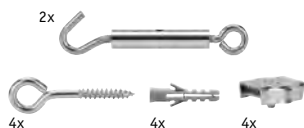
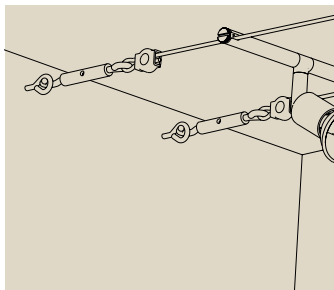

- ↳ Chrom Kov
- ↳ Chrom Metal
- ↳ Хром Металл

EAN4000870 178034
178.03

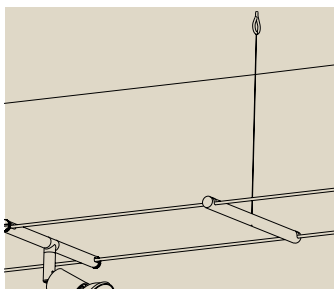

Vložený závěs
Podwieszenie przelotowe
Промежуточная подвеска



- ↳ Čirá Plast
- ↳ Przezroczysty
- ↳ Tworzywo sztuczne
- ↳ Прозрачный Пластмасса

↔ 160 mm ↕ 100 cm
 ∅12 mm ↔ 170 mm
 EAN4000870 178140
178.14

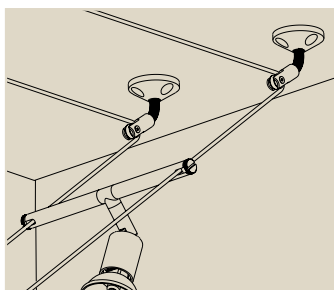

Otočný prvek připojení na stěnu, 1 pár
Zwrotnica przyłącza ściennego, 1 para
Присоединение на стене - направляющая, 1 пара



- ↳ Matný chrom Kov
- ↳ Chrom matowy Metal
- ↳ Хром матовый Металл

↕42 ∅12 mm
 EAN4000870 178102
178.10

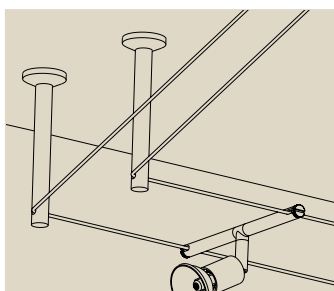

Otočný prvek/zavěšení, pro našroubování, 1 pár
Zwrotnica / Zawieszenie, na dokręcenie, 1 para
Направляющая / Отвес, для прикручивания, 1 пара

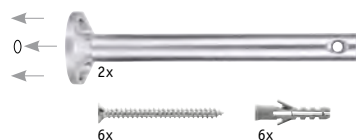

- ↳ Matný chrom Kov
- ↳ Chrom matowy Metal
- ↳ Хром матовый Металл

↕165 ∅16 mm
 EAN4000870 178065
178.06

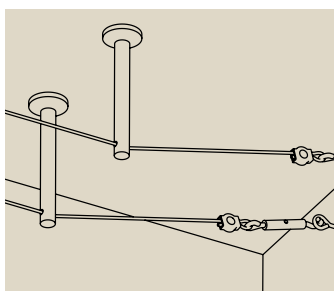

Otočný prvek/zavěšení, pro našroubování, 1 pár
Zwrotnica / Zawieszenie, na dokręcenie, 1 para
Направляющая / Отвес, для прикручивания, 1 пара

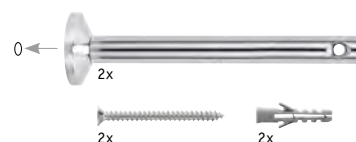

- ↳ Chrom Kov
- ↳ Chrom Metal
- ↳ Хром Металл

↕165 ∅16 mm
 EAN4000870 178249
178.24

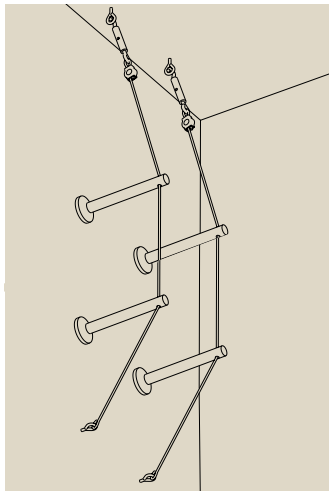

Napínací montážní sada
Zestaw montażowy napinający
Монтажный комплект

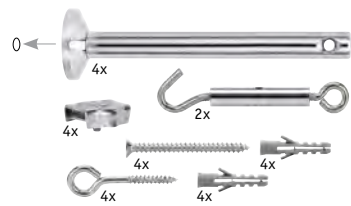

🔩 Chrom 📦 Kov
 🔩 Chrom 📦 Metal
 🔩 Хром 📦 Металл

↕165 ø16 mm
 EAN4000870 178348
178.34

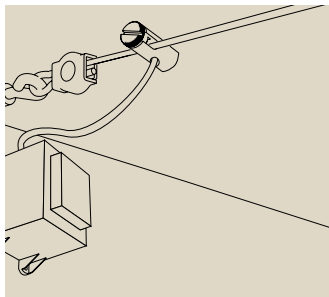

Napájení el. proudem, 1 pár
Zasilanie elektryczne, 1 para
Питание электроэнергией, 1 пара



🔩 Matný chrom 📦 Kov
 🔩 Chrom matowy 📦 Metal
 🔩 Хром матовый 📦 Металл

max. 300 W
 12 V
 ↕30 mm ø12 mm 6 mm²
 EAN4000870 972830
972.83

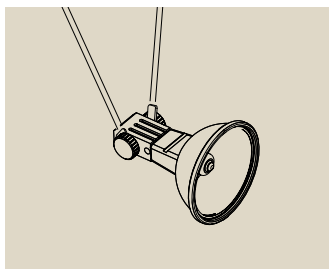

Držák žárovky - zásuvka, pro lankové systémy
Uchwyt lampowy Socket na system linowy
Ламповый держатель Socket, для тросовых систем



🔩 Černá 📦 Kov
 🔩 Czarny 📦 Metal
 🔩 черный 📦 Металл

max. 1x35 W, G4
 12 V
 EAN4000870 978412
978.41 📦

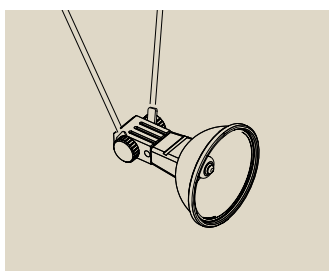

Držák žárovky - zásuvka, pro lankové systémy
Uchwyt lampowy Socket na system linowy
Ламповый держатель Socket, для тросовых систем



max. 1x50 W, GX5,3
 12 V

EAN4000870 978450
978.45 📦

🔩 Černá 📦 Kov
 🔩 Czarny 📦 Metal
 🔩 черный 📦 Металл



max. 1x50 W, GX5,3
 12 V

EAN4000870 978443
978.44 📦

🔩 Bílá 📦 Kov
 🔩 Biały 📦 Metal
 🔩 Белый 📦 Металл

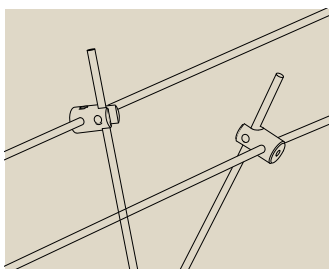

Segment lanka pro lankové systémy max. 150 W / tyčové systémy max. 300 W balení 2 ks
Kłoczek linowy do systemów linowy maks. 150W / Systemy listwowe maks. 300W 2 szt. w paczce
Колодка для тросовых систем макс. 150 вт / штанговых систем макс. 300вт 2 шт. в упаковке



🔩 Chrom 📦 Kov
 🔩 Chrom 📦 Metal
 🔩 Хром 📦 Металл

max. 150 W
 12 V

EAN4000870 978191
978.019 📦

Rail

132 URail

171 Rail 12V

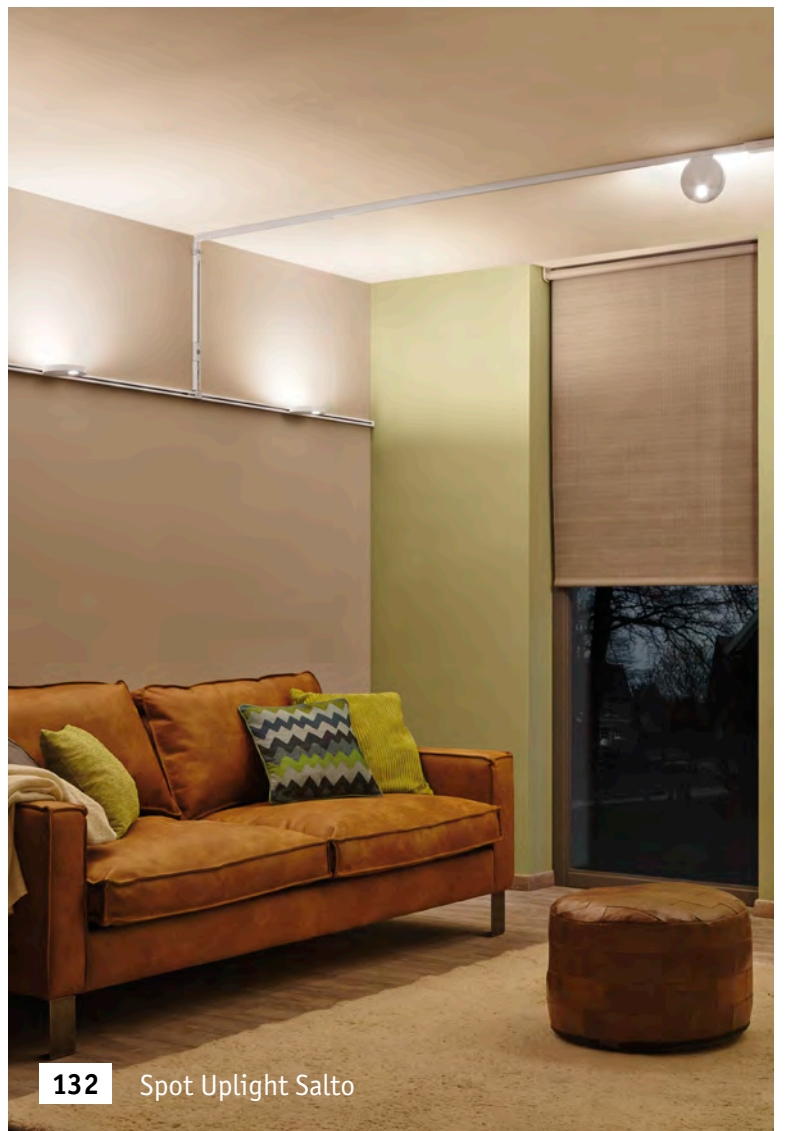

132 Spot Uplight Salto



137 Spot Flood

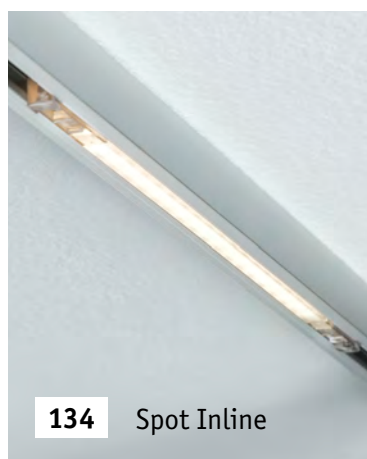

134 Spot Inline



166 Line Connector



URail – pružný 230V kolejnicový systém od firmy Paulmann

Mimořádně mnohostranný: URail je univerzální 230 V kolejnicový systém k montáži buďto přímo na strop, nebo v určité vzdálenosti od něj, a to zcela bez transformátoru. Kompletní sady, bodová světla (ve třech druzích světelné techniky), závěsy a kolejnice se dodávají v materiálových barvách matný chrom a bílé.

URail – elastyczny system szynowy 230 V firmy Paulmann

Megauniwersalny system szynowy URail 230 V, montowany bezpośrednio na lub pod sufitem. I to bez transformatora. Kompletnie zestawy, spoty (w 3 technologiach oświetleniowych), lampy wiszące i szyny dostępne w kolorach: białym i chromie matowym.

URail – универсальная шинная (рельсовая) осветительная система на 230 В от Paulmann

Максимальная универсальность: URail – это универсальная шинная (рельсовая) система на 230 В для монтажа непосредственно на потолке или на выбор на расстоянии от потолка - и все без трансформатора. Готовые комплекты, подсветки (3 вида светотехники), маятниковые светильники и рельсы имеются в следующих цветах: хром матовый или белый.

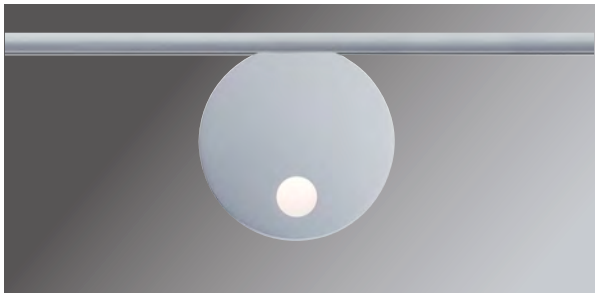

CM



Spot Uplight Salto

A++-A

incl. 1×16 W
1316 lm, 2700 K
230 V

⌀19 ⇄135 ↗130 mm
EAN4000870 953211

953.21 new

LED



R, L, C



⌘ Matný chrom ⌘ Kov
⌘ Chrom matowy ⌘ Metal
⌘ Хром матовый ⌘ Металл

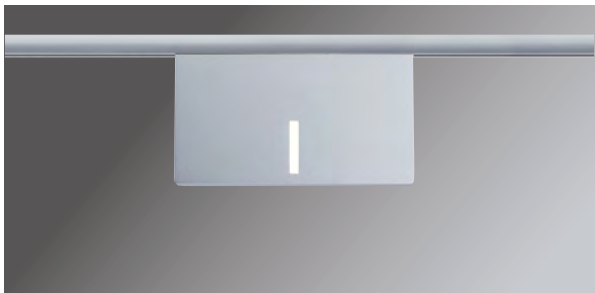

CM



Spot Uplight Case

A++-A

incl. 1×16 W
1408 lm, 2700 K
230 V

⌀19 ⇄165 ↗90 mm
EAN4000870 953235

953.23 new

LED



R, L, C



⌘ Matný chrom ⌘ Kov
⌘ Chrom matowy ⌘ Metal
⌘ Хром матовый ⌘ Металл

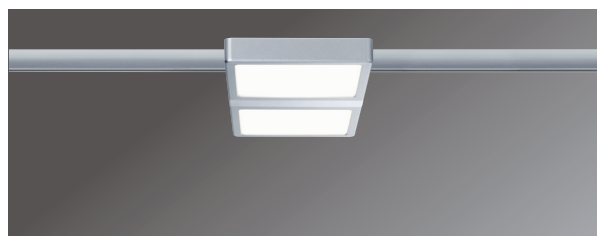

CM

**Panel Double**

A++-A

incl. 2×4 W
695 lm, 2700 K
230 V
↔127 mm ↗30 mm ↔288 m
EAN4000870 953099

LED



R, L, C

953.09 new

↳ Matný chrom/Chrom
▣ Hliníkový tlakový odlitek/Plast
↳ Chrom matový/Chrom
▣ Aluminiowy odlew ciśnieniowy/
Tworzywo sztuczne
↳ Хром матовый/Хром
▣ Алюминиевое литье под давлением/
Пластмасса



CM

**Panel Ring**

A++-A

incl. 1×7 W
812 lm, 2700 K
230 V
∅220 ↗30 mm
EAN4000870 953150

LED



R, L, C

953.15 new

↳ Matný chrom/Chrom
▣ Hliníkový tlakový odlitek/Plast
↳ Chrom matový/Chrom
▣ Aluminiowy odlew ciśnieniowy/
Tworzywo sztuczne
↳ Хром матовый/Хром
▣ Алюминиевое литье под давлением/
Пластмасса



CM

**Panel Loop**

A++-A

incl. 1×7 W
812 lm, 2700 K
230 V
↔110 mm ↗35 mm ↔380 m
EAN4000870 953198

LED



R, L, C

953.19 new

↳ Matný chrom/Chrom
▣ Hliníkový tlakový odlitek/Plast
↳ Chrom matový/Chrom
▣ Aluminiowy odlew ciśnieniowy/
Tworzywo sztuczne
↳ Хром матовый/Хром
▣ Алюминиевое литье под давлением/
Пластмасса

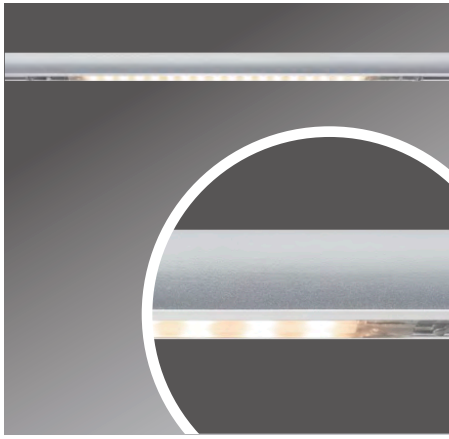

- ☞ Průhledná ☒ Plast
- ☞ Przezroczysty
- ☒ Tworzywo sztuczne
- ☞ Прозрачный ☒ Пластмасса



Spot Inline

A++-A

incl. 1×2 W
40 lm, 2700 K
230 V
∅18 ⇔276 ⇨7 mm
EAN4000870 951293
951.29



CM

- ☞ Matný chrom ☒ Kov
- ☞ Chrom matowy ☒ Metal
- ☞ Хром матовый ☒ Металл



Spot Pillow

A++-A

incl. 1×24 W / 1×5 W
1500+240 lm, 2700 K
∠ 110°, 560 cd
230 V
∅290-390 ⇔230 ⇨130 mm
EAN4000870 951231
951.23



CM

- ☞ Matný chrom/Chrom ☒ Kov
- ☞ Chrom matowy/Chrom ☒ Metal
- ☞ Хром матовый/Хром ☒ Металл



Spot Scene

A++-A

incl. 1×10 W
818 lm, 2700 K
∠ 60°, 724 cd
230 V, 11 VA
∅158 ⇔200 ⇨58 mm
EAN4000870 951804
951.80



CM

- ☞ Matný chrom ☒ Kov
- ☞ Chrom matowy ☒ Metal
- ☞ Хром матовый ☒ Металл



Spot Linear II

A++-A

incl. 2×7,8 W
2×405 lm, 2700 K
∠ 45°, 376 cd
2×10 VA
∅125 ⇔230 ⇨65 mm
EAN4000870 952184
952.18 new





CM

☞ Matný chrom/Chrom ☒ Kov
☞ Chrom matowy/Chrom ☒ Metal
☞ Хром матовый/Хром ☒ Металл



Spot TecLED II

A++-A

incl. 2×6,5W
2×480 lm, 2700 K
∠ 35°
230V
⌀240 ⇔60 ↗178 mm
EAN4000870 952078
952.07 new



CM

☞ Matný chrom/Bílá ☒ Kov
☞ Chrom matowy/Biały ☒ Metal
☞ Хром матовый/Белый ☒ Металл



Spot TecLED II

A++-A

incl. 2×6,5W
2×480 lm, 2700 K
∠ 35°
230V
⌀240 ⇔60 ↗178 mm
EAN4000870 952115
952.11 new



CM

☞ Matný chrom/Chrom ☒ Kov
☞ Chrom matowy/Chrom ☒ Metal
☞ Хром матовый/Хром ☒ Металл



Spot TecLED II

A++-A

incl. 1×6,5W
480 lm, 2700 K
∠ 35°
230V
⌀240 ⇔60 ↗105 mm
EAN4000870 952061
952.06 new



CM

☞ Matný chrom/Bílá ☒ Kov
☞ Chrom matowy/Biały ☒ Metal
☞ Хром матовый/Белый ☒ Металл



Spot TecLED II

A++-A

incl. 1×6,5W
480 lm, 2700 K
∠ 35°
230V
⌀240 ⇔60 ↗105 mm
EAN4000870 952108
952.10 new





CM

- ☞ Matný chrom/Chrom ☐ Kov
- ☞ Chrom matowy/Chrom ☐ Metal
- ☞ Хром матовый/Хром ☐ Металл



Spot Loupe

A++-A

incl. 1×10 W
725 lm, 2700 K
∠ 60°, 601 cd
230 V, 11 VA
∅198 ⇄180 ∅119 mm
EAN4000870 951781
951.78



CM

- ☞ Matný chrom/Chrom ☐ Kov
- ☞ Chrom matowy/Chrom ☐ Metal
- ☞ Хром матовый/Хром ☐ Металл



Spot Channel II

A++-A

incl. 1×8,2 W
646 lm, 2700 K
∠ 31°
∅150 ⇄161 ∅50 mm
EAN4000870 952146
952.14 new



CM

- ☞ Matný chrom/Chrom ☐ Kov
- ☞ Chrom matowy/Chrom ☐ Metal
- ☞ Хром матовый/Хром ☐ Металл



Spot Vision II

A++-A

incl. 1×8,2 W
615 lm, 2700 K
∠ 31°
∅147 ⇄145 ∅61 mm
EAN4000870 952153
952.15 new



CM

- ☞ Matný chrom/Chrom ☐ Kov
- ☞ Chrom matowy/Chrom ☐ Metal
- ☞ Хром матовый/Хром ☐ Металл



Spot Wankel

A++-A

incl. 1×5,4 W
450 lm, 2700 K
∠ 35°
230 V
∅173 ∅55 ∅78 mm
EAN4000870 952047
952.04 new





CM

☞ Matný chrom/Chrom ☒ Kov/Plast
☞ Chrom matowy/Chrom
☒ Metal/Tworzywo sztuczne
☞ Хром матовый/Хром
☒ Металл/Пластмасса



Spot Drive

A++-A

incl. 1×5,4 W
450 lm, 2700 K
∠ 38°
⌀200 ⌀62 ⌀110 mm
EAN4000870 952122
952.12 new



CM

☞ Matný chrom/Chrom ☒ Kov
☞ Chrom matowy/Chrom ☒ Metal
☞ Хром матовый/Хром ☒ Металл



Spot PowerLED

A++-A

incl. 1×7,6 W
430 lm, 2700 K
∠ 30°, 726 cd
⌀195 ⇄180 ⌀60 mm
EAN4000870 952191
952.19 new



CM

☞ Matný chrom ☒ Kov
☞ Chrom matowy ☒ Metal
☞ Хром матовый ☒ Металл



Spot Pedal

A++-A

incl. 1×5 W
395 lm, 2700 K
∠ 100°
230 V
⌀175 ⇄50 ⌀48 mm
EAN4000870 952696
952.69 new



CM

☞ Matný chrom/Chrom ☒ Kov
☞ Chrom matowy/Chrom ☒ Metal
☞ Хром матовый/Хром ☒ Металл



Spot Flood

A++-A

incl. 1×10 W
340 lm, 2700 K
∠ 55°, 434 cd
230 V, 11 VA
⌀150 ⇄180 ⌀60 mm
EAN4000870 951767
951.76





CM

- Matný chrom Kov
- Chrom matowy Metal
- Хром матовый Металл



Spot Circle

A++-A

incl. 1×5 W
308 lm, 2700 K
∠ 90°
230 V
∅147 ↔98 ↗50 mm
EAN4000870 952719

LED



952.71 new



CM

- Matný chrom Kov
- Chrom matowy Metal
- Хром матовый Металл



Spot Ledmanz2

A++-A

incl. 1×3 W
250 lm, 3000 K
700 cd
230 V
∅150 ø55 ↗100 mm
EAN4000870 950371

LED



950.37



CM

- Matný chrom/Chrom Kov
- Chrom matowy/Chrom Metal
- Хром матовый/Хром Металл



Spot Capsule

A++-A

incl. 1×4,5 W
241 lm, 2700 K
∠ 30°
230 V
∅210 ↔80 ↗80 mm
EAN4000870 952788

LED



952.78 new



CM

- Matný chrom Kov
- Chrom matowy Metal
- Хром матовый Металл



Spot Shine

A++-A

incl. 1×5 W
225 lm, 2700 K
∠ 75°
230 V
∅180 ↔59 ↗90 mm
EAN4000870 952733

LED



952.73 new



CM

- ☞ Matný chrom ☒ Kov
- ☞ Chrom matowy ☒ Metal
- ☞ Хром матовый ☒ Металл

☞ 282.84



Spot Roncalli II

A+-E

incl. 1×11 W, GU10, \triangleleft A⁺
 590 lm, 2700 K
 \triangleleft 25°, 1900 cd
 230 V
 \updownarrow 200 \varnothing 111 \varnothing 110 mm
 EAN4000870 952801

952.80 new



CM

- ☞ Matný chrom/Chrom ☒ Kov
- ☞ Chrom matowy/Chrom ☒ Metal
- ☞ Хром матовый/Хром ☒ Металл

☞ 283.00



Spot Cone

A+-E

incl. 1×6,5 W, GU10, \triangleleft A⁺
 425 lm, 2700 K
 \triangleleft 38°, 950 cd
 230 V
 \updownarrow 180 \varnothing 85 \varnothing 90 mm
 EAN4000870 952283

952.28 new



CM

- ☞ Matný chrom/Chrom ☒ Kov
- ☞ Chrom matowy/Chrom ☒ Metal
- ☞ Хром матовый/Хром ☒ Металл

☞ 283.00



Spot Barelli

A+-E

incl. 1×6,5 W, GU10, \triangleleft A⁺
 425 lm, 2700 K
 \triangleleft 38°, 950 cd
 230 V
 \updownarrow 165 \varnothing 51 \leftrightarrow 100 \varnothing 51 mm
 EAN4000870 951545

951.54



CM

- ☞ Matný chrom/Chrom ☒ Kov
- ☞ Chrom matowy/Chrom ☒ Metal
- ☞ Хром матовый/Хром ☒ Металл

☞ 283.00



Spot Tube

A+-E

incl. 1×6,5 W, GU10, \triangleleft A⁺
 425 lm, 2700 K
 \triangleleft 38°, 950 cd
 230 V
 \updownarrow 112 \varnothing 65 mm
 EAN4000870 952856

952.85 new



**CM**

✎ Matný chrom/Chrom Kov
 ✎ Chrom matowy/Chrom Metal
 ✎ Хром матовый/Хром Металл

💡 282.99

**Spot Pipe**

A++-E

incl. 1×3,5 W, GU10, A+
 230 lm, 2700 K
 ✎ 38°, 550 cd
 230 V
 ⚙ 150 ⌀65 ⚙ 100 mm
 EAN4000870 952276

**952.27 new****CM**

✎ Matný chrom/Chrom/Černá
 Kov
 ✎ Chrom matowy/Chrom/Czarny
 Metal
 ✎ Хром матовый/Хром/черный
 Металл

💡 282.99

**Spot Scale**

A++-E

incl. 1×3,5 W, GU10, A+
 230 lm, 2700 K
 ✎ 38°, 550 cd
 230 V
 ⚙ 160 ⌀60 ⚙ 95 mm
 EAN4000870 952290

**952.29 new****CM**

✎ Matný chrom/Bílá Kov/Sklo
 ✎ Chrom matowy/Biały
 Metal/Szkło
 ✎ Хром матовый/Белый
 Металл/Стекло

💡 281.87

**Spot Wolbi**

A++-E

incl. 1×3,5 W, GZ10, A+
 250 lm, 2700 K
 230 V
 ⚙ 150 ⌀100 ⚙ 135 mm
 EAN4000870 951811

**951.81****CM**

✎ Matný chrom/Opál Kov/Sklo
 ✎ Chrom matowy/Opal
 Metal/Szkło
 ✎ Хром матовый/Опал
 Металл/Стекло

💡 282.24

**Spot Kundry**

A++-E

incl. 1×3 W, GU10, A+
 250 lm, 2700 K
 230 V
 ⚙ 175 ⌀60 ⚙ 140 mm
 EAN4000870 951170

**951.17**



CM

☞ Matný chrom/Bílá ☒ Kov/Sklo
☞ Chrom matowy/Biały
☒ Metal/Szkło
☞ Хром матовый/Белый
☒ Металл/Стекло

☞ 282.24



Spot Quad

A++-E

incl. 1×3 W, GZ10, \triangleleft A⁺
250 lm, 2700 K
230 V
☞150 ø100 ↗135 mm
EAN4000870 951187
951.18



CM

☞ Matný chrom/Satén ☒ Kov/Sklo
☞ Chrom matowy/Satynowany
☒ Metal/Szkło
☞ Хром матовый/Сатин
☒ Металл/Стекло

☞ 282.24



Spot Phara

A++-E

incl. 1×3 W, GU10, \triangleleft A⁺
250 lm, 2700 K
230 V
☞180 ø75 ↗145 mm
EAN4000870 951194
951.19



CM

☞ Matný chrom/Chrom ☒ Kov/Sklo
☞ Chrom matowy/Chrom
☒ Metal/Szkło
☞ Хром матовый/Хром
☒ Металл/Стекло

☞ 283.38



Spot Titurel II

A++-E

incl. 1×2,2 W, G9
200 lm, 2700 K
230 V
☞225 ø60 ↗150 mm
EAN4000870 953075
953.07 new



CM

☞ Matný chrom ☒ Kov
☞ Chrom matowy ☒ Metal
☞ Хром матовый ☒ Металл

☞ 3649



Spot Mega

A++-E

incl. 1×3 W, GU10, \triangleleft A⁺
135 lm, 2700 K
 \triangleleft 100°, 65 cd
230 V
☞165 ø70 ↗90 mm
EAN4000870 951217
951.21



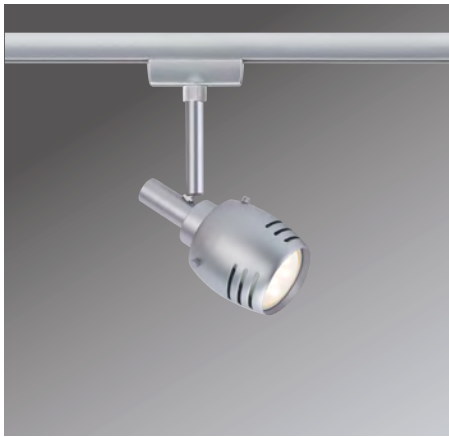

CM

- ☞ Matný chrom ☒ Kov
- ☞ Chrom matowy ☒ Metal
- ☞ Хром матовый ☒ Металл

☞ 3649



Spot Rumas

A++-E

incl. 1×3 W, GU10,
 135 lm, 2700 K
 ∠ 100°, 65 cd
 230 V
 ⌀115 ø55 ↗130 mm
 EAN4000870 951224
951.22

LED



CM

- ☞ Matný chrom ☒ Kov
- ☞ Chrom matowy ☒ Metal
- ☞ Хром матовый ☒ Металл

☞ 800.36



Spot Mega

D-E

incl. 1×40 W, GU10,
 300 lm, 2900 K
 ∠ 30°, 900 cd
 230 V
 ⌀165 ø70 ↗95 mm
 EAN4000870 951682
951.68

Halogen

230V



CM

- ☞ Matný chrom/Černá ☒ Kov
- ☞ Chrom matowy/Czarny ☒ Metal
- ☞ Хром матовый/черный ☒ Металл

☞ 836.35



Spot Klingsor

D-E

incl. 1×50 W, GU10,
 292 lm, 2900 K
 ∠ 30°, 800 cd
 230 V
 ⌀170 ø51 ↗145 mm
 EAN4000870 968437
968.43

Halogen

230V



CM

- ☞ Matný chrom ☒ Kov
- ☞ Chrom matowy ☒ Metal
- ☞ Хром матовый ☒ Металл

☞ 229.53



Spot Roncalli

D-E

incl. 1×50 W, GU10,
 250 lm, 2900 K
 ∠ 24°, 1300 cd
 230 V
 ⌀200 ø111 ↗105 mm
 EAN4000870 968451
968.45

Halogen

230V



**CM**

- ☞ Matný chrom ☒ Kov
- ☞ Chrom matowy ☒ Metal
- ☞ Хром матовый ☒ Металл

☞ 836.44

**Spot Barelli**

D-E

incl. 1×50 W, GU10, 
 315 lm, 2900 K
 ∠ 30°, 700 cd
 230 V
 ⌀165 ø51 ↗100 mm
 EAN4000870 968468
968.46

**CM**

- ☞ Matný chrom/Opál ☒ Kov/Sklo
- ☞ Chrom matowy/Opal ☒ Metal/Szkło
- ☞ Хром матовый/Опал ☒ Металл/Стекло

☞ 800.44

**Spot Barelli**

D-E

incl. 1×40 W, GZ10, 
 586 lm, 2800 K
 230 V
 ⌀175 ø85 ↗105 mm
 EAN4000870 968475
968.47

**CM**

- ☞ Matný chrom/Opál ☒ Kov/Sklo
- ☞ Chrom matowy/Opal ☒ Metal/Szkło
- ☞ Хром матовый/Опал ☒ Металл/Стекло

☞ 800.44

**Spot Kundry**

D-E

incl. 1×40 W, GZ10, 
 586 lm, 2800 K
 230 V
 ⌀200 ø60 ↗120 mm
 EAN4000870 968420
968.42

**CM**

- ☞ Matný chrom ☒ Kov
- ☞ Chrom matowy ☒ Metal
- ☞ Хром матовый ☒ Металл

☞ 800.36

**Spot Ring**

D-E

incl. 1×40 W, GU10, 
 300 lm, 2900 K
 ∠ 30°, 900 cd
 230 V
 ⌀200 ø85 ↗120 mm
 EAN4000870 951729
951.72





CM

- ☞ Matný chrom ☒ Kov
- ☞ Chrom matowy ☒ Metal
- ☞ Хром матовый ☒ Металл

☞ 836.44



Set Barelli

D-E

incl. 3×50 W, GU10, **D**
 3×315 lm, 2900 K
 ∠ 30°, 700 cd
 230 V
 ⇔ 2,05 m
 EAN4000870 951095
951.09

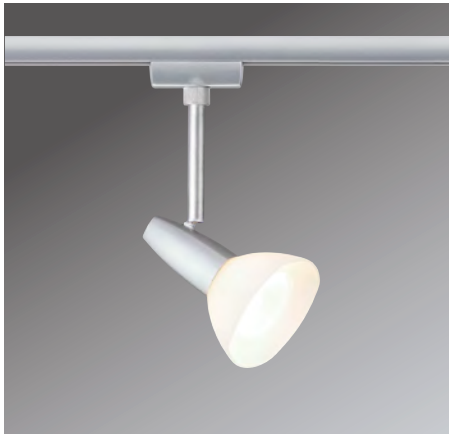

CM

- ☞ Matný chrom/Opál ☒ Kov/Sklo
- ☞ Chrom matowy/Opal ☒ Metal/Szkło
- ☞ Хром матовый/Опал ☒ Металл/Стекло

☞ 800.44



Set Barelli

D-E

incl. 4×40 W, GZ10, **D**
 4×586 lm, 2800 K
 230 V
 ⇔ 2 m
 EAN4000870 968369
968.36



CM

- ☞ Matný chrom/Dvoubarevná ☒ Kov/Sklo
- ☞ Chrom matowy/Dichroiczne ☒ Metal/Szkło
- ☞ Хром матовый/Дихроичный ☒ Металл/Стекло

☞ 800.44



Set Dichroic

D-E

incl. 4×40 W, GZ10, **D**
 4×586 lm, 2800 K
 230 V
 ⇔ 2 m
 EAN4000870 950937
950.93





CM

⌘ Matný chrom 🗍 Kov
 ⌘ Chrom matowy 🗍 Metal
 ⌘ Хром матовый 🗍 Металл

💡 800.36

**Set Ring**

incl. 4×40 W, GU10, 
 4×300 lm, 2900 K
 ∠ 30°, 900 cd
 230 V
 ⇔ 2 m
 EAN4000870 951736
951.73

D-E



CM

⌘ Matný chrom 🗍 Kov
 ⌘ Chrom matowy 🗍 Metal
 ⌘ Хром матовый 🗍 Металл

💡 800.36

**Set Mega**

incl. 4×40 W, GU10, 
 4×300 lm, 2900 K
 ∠ 30°, 900 cd
 230 V
 ⇔ 2 m
 EAN4000870 951699
951.69

D-E



CM

⌘ Matný chrom 🗍 Kov
 ⌘ Chrom matowy 🗍 Metal
 ⌘ Хром матовый 🗍 Металл

💡 229.53

**Set Roncalli**

incl. 4×50 W, GU10, 
 4×250 lm, 2900 K
 ∠ 24°, 1300 cd
 230 V
 ⇔ 2 m
 EAN4000870 968529
968.52

D-E





CM

🔗 Matný chrom/Hliník 📦 Kov
🔗 Chrom matowy/Alu 📦 Metal
🔗 Хром матовый/Алюминий
📦 Металл

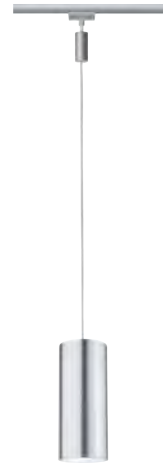

LED Pendulum Barrel

A++-A

incl. 1×6 W
 370 lm, 2700 K
 \sphericalangle 106°, 139 cd
 230 V, 10 VA
 \updownarrow 135 cm \varnothing 85 mm
 EAN4000870 951774
951.77



CM

🔗 Matný chrom/Chrom 📦 Kov
🔗 Chrom matowy/Chrom 📦 Metal
🔗 Хром матовый/Хром 📦 Металл



Pendulum Capsule

A++-A

incl. 1×4,5 W
 238 lm, 2700 K
 230 V
 \updownarrow 134 cm \varnothing 87 mm
 EAN4000870 952740
952.74 new



CM

🔗 Matný chrom/Čirá/Satén 📦 Sklo
🔗 Chrom matowy/Przezroczysty/Satynowany
📦 Szkło
🔗 Хром матовый/Прозрачный/Сатин
📦 Стекло



Arido

-

incl. 1×3 W
 230 V
 \updownarrow 135 cm \varnothing 122 mm
 EAN4000870 953600
953.60 new



CM

🔗 Matný chrom/Satén 📦 Sklo
🔗 Chrom matowy/Satynowany
📦 Szkło
🔗 Хром матовый/Сатин 📦 Стекло



Remo

-

incl. 1×3 W, GU10
 250 lm, 2700 K
 230 V
 \updownarrow 135 cm \varnothing 103 mm
 EAN4000870 953617
953.61 new



💡 282.24



CM

- ☞ Matný chrom/Opál ☒ Sklo
- ☞ Chrom matowy/Opal ☒ Szkło
- ☞ Хром матовый/Опал ☒ Стекло

💡 800.44

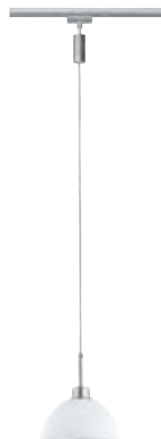
**Pendulum Sarrasani**

D-E

incl. 1×40 W, GZ10, 
 586 lm, 2800 K
 230 V
 ⚙️ 135 cm ø140 mm
 EAN4000870 950913
950.91



CM

- ☞ Matný chrom/Dvoubarevná ☒ Sklo
- ☞ Chrom matowy/Dichroiczne ☒ Szkło
- ☞ Хром матовый/Дихроичный ☒ Стекло

💡 800.44

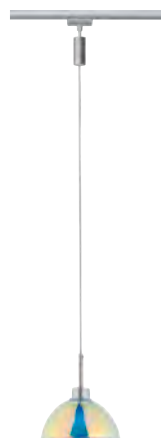
**Pendulum Sarrasani**

D-E

incl. 1×40 W, GZ10, 
 586 lm, 2800 K
 230 V
 ⚙️ 135 cm ø140 mm
 EAN4000870 950920
950.92





Nakombinujte si sami svůj osobní systém světel
Stwórz sobie sam własny system oświetlenia
Составьте сами собственную световую систему

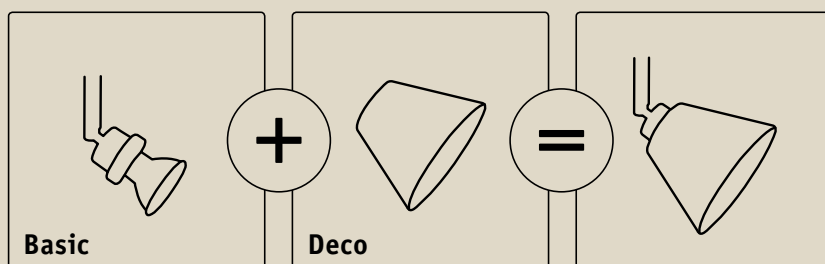

CM
 ⚙️ Matný chrom 📦 Kov
 ⚙️ Chrom matowy 📦 Metal
 ⚙️ Хром матовый 📦 Металл

💡 281.87



Basic-Spot A++-E
 incl. 1×3,5 W, GZ10, A*
 250 lm, 2700 K
 230 V
 ⌀125 ø51 ⚡50 mm
 EAN4000870 951828
951.82

LED



Basic-Pendulum A++-E
 incl. 1×3,5 W, GZ10, A*
 250 lm, 2700 K
 230 V
 ⌀135 cm
 EAN4000870 951835
951.83

LED



**Rado**

max. 50 W
 ⚙ 90 ø72 mm
 EAN4000870 953556
953.55 new

- 🌀 Čirá ☐ Sklo
- 🌀 Przechroczysty ☐ Szkło
- 🌀 Прозрачный ☐ Стекло

**Turno**

max. 50 W
 ⚙ 90 ø80 mm
 EAN4000870 953563
953.56 new

- 🌀 Satén ☐ Sklo
- 🌀 Satynowany ☐ Szkło
- 🌀 Сатин ☐ Стекло

**Vico**

max. 50 W
 ⚙ 90 ø75 mm
 EAN4000870 953570
953.57 new

- 🌀 Čirá ☐ Sklo
- 🌀 Przechroczysty ☐ Szkło
- 🌀 Прозрачный ☐ Стекло

**Vento**

max. 50 W
 ⚙ 95 ø80 mm
 EAN4000870 953587
953.58 new

- 🌀 Satén ☐ Sklo
- 🌀 Satynowany ☐ Szkło
- 🌀 Сатин ☐ Стекло

**Vento**

max. 50 W
 ⚙ 95 ø80 mm
 EAN4000870 953594
953.59 new

- 🌀 Kouřové sklo ☐ Sklo
- 🌀 Szkło przydymione ☐ Szkło
- 🌀 Дымчатое стекло ☐ Стекло

**Tessa**

max. 50 W
 ⚙ 152 ø255 mm
 EAN4000870 603246
603.24 new

- 🌀 Modrá ☐ Materiál
- 🌀 Siný ☐ Fibryna
- 🌀 Синий ☐ Ткань

**Tessa**

max. 50 W
 ⚙ 152 ø255 mm
 EAN4000870 603253
603.25 new

- 🌀 Žlutá ☐ Materiál
- 🌀 Žlutý ☐ Fibryna
- 🌀 Жёлтый ☐ Ткань

**Tessa**

max. 50 W
 ⚙ 152 ø255 mm
 EAN4000870 603260
603.26 new

- 🌀 Bílá ☐ Materiál
- 🌀 Biały ☐ Fibryna
- 🌀 Белый ☐ Ткань

**Tessa**

max. 50 W
 ⚙ 152 ø255 mm
 EAN4000870 603277
603.27 new

- 🌀 Růžová ☐ Materiál
- 🌀 Różowy ☐ Fibryna
- 🌀 Розовый ☐ Ткань



Zyli

max. 50 W
 ⚙ 80 ø70 mm
 EAN4000870 600047
600.04

- 🔗 Bílá ☒ Sklo
- 🔗 Biały ☒ Szkło
- 🔗 Белый ☒ Стекло



Zyli

max. 50 W
 ⚙ 80 ø70 mm
 EAN4000870 600054
600.05

- 🔗 Bílá/Černá ☒ Sklo
- 🔗 Biały/Czarny ☒ Szkło
- 🔗 Белый/черный ☒ Стекло



Zyli

max. 50 W
 ⚙ 80 ø70 mm
 EAN4000870 600535
600.53

- 🔗 Opál/Černá ☒ Sklo
- 🔗 Opal/Czarny ☒ Szkło
- 🔗 Опал/черный ☒ Стекло



Zyli

max. 50 W
 ⚙ 80 ø70 mm
 EAN4000870 600061
600.06

- 🔗 Hnědá ☒ Sklo
- 🔗 Brazowy ☒ Szkło
- 🔗 коричневый ☒ Стекло



Wolbi

max. 50 W
 ⚙ 80 ø90 mm
 EAN4000870 600566
600.56

- 🔗 Běžová ☒ Keramika
- 🔗 Beżowy ☒ Ceramika
- 🔗 бежевый ☒ Керамическо



Wolbi

max. 50 W
 ⚙ 80 ø90 mm
 EAN4000870 600078
600.07

- 🔗 Bílá ☒ Sklo
- 🔗 Biały ☒ Szkło
- 🔗 Белый ☒ Стекло



Wolbi

max. 50 W
 ⚙ 80 ø90 mm
 EAN4000870 600085
600.08

- 🔗 Bílá ☒ Kov
- 🔗 Biały ☒ Metal
- 🔗 Белый ☒ Металл



Wolbi

max. 50 W
 ⚙ 80 ø90 mm
 EAN4000870 600092
600.09

- 🔗 Bílá/Hliník ☒ Kov
- 🔗 Biały/Alu ☒ Metal
- 🔗 Белый/Алюминий ☒ Металл



Wolbi

max. 50 W
 ⚙ 80 ø90 mm
 EAN4000870 600115
600.11

- 🔗 Dvoubarevná ☒ Sklo
- 🔗 Dichroiczne ☒ Szkło
- 🔗 Дихроичный ☒ Стекло

**Kegi**

max. 50 W
 ⌀80 ø110 mm
 EAN4000870 600122
600.12

🌀 Bílá 🗄 Sklo
 🌀 Biały 🗄 Szkło
 🌀 Белый 🗄 Стекло

Kegi

max. 50 W
 ⌀80 ø110 mm
 EAN4000870 600146
600.14

🌀 Bílá/Černá 🗄 Sklo
 🌀 Biały/Czarny 🗄 Szkło
 🌀 Белый/черный 🗄 Стекло

**Quad**

max. 50 W
 ⌀80 ø75 mm
 EAN4000870 600153
600.15

🌀 Bílá 🗄 Sklo
 🌀 Biały 🗄 Szkło
 🌀 Белый 🗄 Стекло

Wolbi

max. 50 W
 ⌀70 ø90 mm
 EAN4000870 600559
600.55

🌀 Opál 🗄 Sklo
 🌀 Opal 🗄 Szkło
 🌀 Опал 🗄 Стекло





998.43 + 950.03 + 998.40

Nakombinujte si sami svůj osobní systém světel
Stwórz sobie sam własny system oświetlenia
Составьте сами собственную световую систему

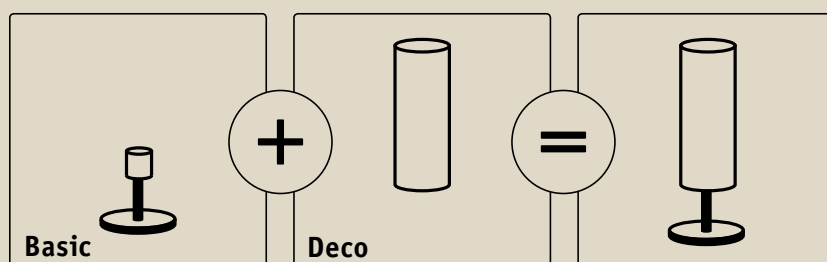



CM

⌘ Matný chrom ☒ Kov
 ⌘ Chrom matowy ☒ Metal
 ⌘ Хром матовый ☒ Металл

🔗 283.28

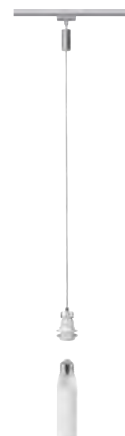
**Basic-Pendulum**

A++-E

incl. 1x5,5W, E27,

470 lm, 2700 K

230 V

📏 165 cm

EAN4000870 976517

976.51 new

LED

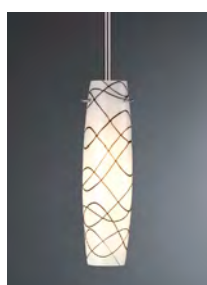
**Spira**

📏 280 ø100 mm
EAN4000870 701775

701.77

⌘ Opál/Čirá ☒ Sklo
 ⌘ Opal/Przezroczysty ☒ Szkło
 ⌘ Опал/Прозрачный ☒ Стекло

Arazzo

📏 280 ø80 mm
EAN4000870 700020

700.02

⌘ Opál/Hnědá ☒ Sklo
 ⌘ Opal/Brazowy ☒ Szkło
 ⌘ Опал/коричневый ☒ Стекло

Livo

📏 280 ø75 mm
EAN4000870 998427

998.42

⌘ Opál ☒ Sklo
 ⌘ Opal ☒ Szkło
 ⌘ Опал ☒ Стекло

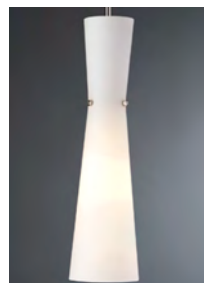
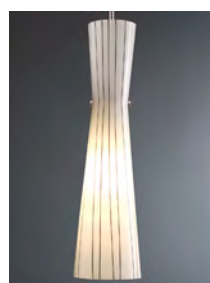
**Biodola**

📏 450 ø120 mm
EAN4000870 998441

998.44

⌘ Opál/Černá ☒ Sklo
 ⌘ Opal/Czarny ☒ Szkło
 ⌘ Опал/черный ☒ Стекло

Biodola

📏 385 ø120 mm
EAN4000870 700013

700.01

⌘ Opál/Hnědá ☒ Sklo
 ⌘ Opal/Brazowy ☒ Szkło
 ⌘ Опал/коричневый ☒ Стекло

Biodola

📏 450 ø120 mm
EAN4000870 998434

998.43

⌘ Opál ☒ Sklo
 ⌘ Opal ☒ Szkło
 ⌘ Опал ☒ Стекло

Biodola

📏 320 ø115 mm
EAN4000870 700006

700.00

⌘ Matný chrom ☒ Sklo
 ⌘ Chrom matowy ☒ Szkło
 ⌘ Хром матовый ☒ Стекло



Tessa

↕260 ø454 mm
 EAN4000870 953648
953.64 new

- 🔗 Žlutá 📦 Materiál
- 🔗 Żółty 📦 Fibryna
- 🔗 Жёлтый 📦 Ткань



Tessa

↕260 ø454 mm
 EAN4000870 953655
953.65 new

- 🔗 Modrá 📦 Materiál
- 🔗 Siny 📦 Fibryna
- 🔗 Синий 📦 Ткань



Tessa

↕260 ø454 mm
 EAN4000870 953662
953.66 new

- 🔗 Bílá 📦 Materiál
- 🔗 Biały 📦 Fibryna
- 🔗 Белый 📦 Ткань



Tessa

↕260 ø454 mm
 EAN4000870 953679
953.67 new

- 📦 Materiál
- 🔗 Różowy 📦 Fibryna
- 🔗 Розовый 📦 Ткань



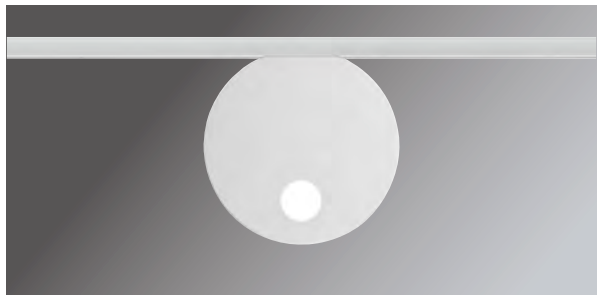

W



Spot Uplight Salto

incl. 1×16 W
1316 lm, 2700 K
230 V
⌀19 ⇄135 ↗130 mm
EAN4000870 953228

953.22 new

A++-A

LED



R, L, C



👉 Bílá 🗪 Kov
👉 Biały 🗪 Metal
👉 Белый 🗪 Металл



W



Spot Uplight Case

incl. 1×16 W
1408 lm, 2700 K
230 V
⌀19 ⇄165 ↗90 mm
EAN4000870 953242

953.24 new

A++-A

LED



R, L, C

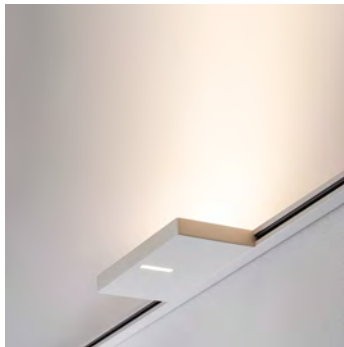

👉 Bílá 🗪 Kov
👉 Biały 🗪 Metal
👉 Белый 🗪 Металл



W

**Panel Double**

A++-A

incl. 2×4 W
695 lm, 2700 K
230 V
↔127 mm ↗30 mm ↔288 m
EAN4000870 953105

LED



R, L, C

953.10 new

🔗 Bílá/Chrom
🔍 Hliníkový tlakový odlitek/Plast
🔗 Biały/Chrom
🔍 Aluminiowy odlew ciśnieniowy/
Tworzywo sztuczne
🔗 Белый/Хром
🔍 Алюминиевое литье под давлением/
Пластмасса



W

**Panel Ring**

A++-A

incl. 1×7 W
812 lm, 2700 K
230 V
∅220 ↗30 mm
EAN4000870 953167

LED



R, L, C

953.16 new

🔗 Bílá/Chrom
🔍 Hliníkový tlakový odlitek/Plast
🔗 Biały/Chrom
🔍 Aluminiowy odlew ciśnieniowy/
Tworzywo sztuczne
🔗 Белый/Хром
🔍 Алюминиевое литье под давлением/
Пластмасса



W

**Panel Loop**

A++-A

incl. 1×7 W
812 lm, 2700 K
230 V
↔110 mm ↗35 mm ↔380 m
EAN4000870 953204

LED



R, L, C

953.20 new

🔗 Bílá/Chrom
🔍 Hliníkový tlakový odlitek/Plast
🔗 Biały/Chrom
🔍 Aluminiowy odlew ciśnieniowy/
Tworzywo sztuczne
🔗 Белый/Хром
🔍 Алюминиевое литье под давлением/
Пластмасса

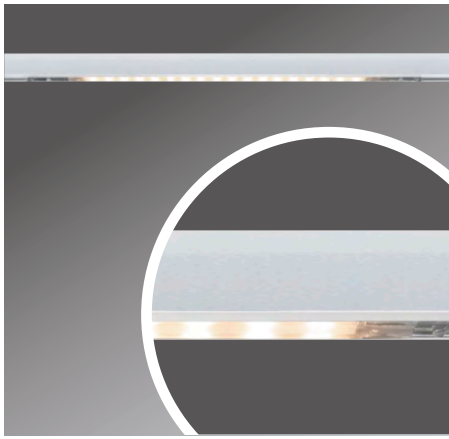

- ☞ Průhledná ☒ Plast
- ☞ Przezroczysty
- ☒ Tworzywo sztuczne
- ☞ Прозрачный ☒ Пластмасса



Spot Inline

incl. 1×2W
40lm, 2700K
230V
⌀18 ⇔276 ↗7 mm
EAN4000870 951293
951.29

A++-A
LED
☐



- W**
- ☞ Bílá/Chrom ☒ Kov
 - ☞ Biały/Chrom ☒ Metal
 - ☞ Белый/Хром ☒ Металл



Spot Channel II

incl. 1×8,2W
646lm, 2700K
⊘ 31°
⌀150 ⇔161 ↗50 mm
EAN4000870 952160
952.16 new

A++-A
LED
☐
☒



- W**
- ☞ Bílá/Chrom ☒ Kov
 - ☞ Biały/Chrom ☒ Metal
 - ☞ Белый/Хром ☒ Металл



Spot TecLED II

incl. 2×6,5W
2×480lm, 2700K
⊘ 35°
230V
⌀240 ⇔60 ↗178 mm
EAN4000870 952092
952.09 new

A++-A
LED
☐
☒



- W**
- ☞ Bílá/Chrom ☒ Kov
 - ☞ Biały/Chrom ☒ Metal
 - ☞ Белый/Хром ☒ Металл



Spot TecLED II

incl. 1×6,5W
480lm, 2700K
⊘ 35°
230V
⌀240 ⇔60 ↗105 mm
EAN4000870 952085
952.08 new

A++-A
LED
☐
☒



W

⚙️ Bílá/Chrom 📦 Kov
 ⚙️ Biały/Chrom 📦 Metal
 ⚙️ Белый/Хром 📦 Металл

**Spot Wankel**

A++-A

incl. 1×5,4W
 450 lm, 2700 K
 $\sphericalangle 35^\circ$
 230V
 ⚙️173 ⚙️55 ⚙️78 mm
 EAN4000870 952054
952.05 new

LED



W

⚙️ Bílá/Chrom 📦 Kov/Plast
 ⚙️ Biały/Chrom
 📦 Metal/Tworzywo sztuczne
 ⚙️ Белый/Хром
 📦 Металл/Пластмасса

**Spot Drive**

A++-A

incl. 1×5,4W
 450 lm, 2700 K
 $\sphericalangle 38^\circ$
 ⚙️200 ⚙️62 ⚙️110 mm
 EAN4000870 952139
952.13 new

LED



W

⚙️ Bílá 📦 Kov
 ⚙️ Biały 📦 Metal
 ⚙️ Белый 📦 Металл

**Spot Pedal**

A++-A

incl. 1×5W
 395 lm, 2700 K
 $\sphericalangle 100^\circ$
 230V
 ⚙️175 ⚙️50 ⚙️48 mm
 EAN4000870 952702
952.70 new

LED



W

⚙️ Bílá 📦 Kov
 ⚙️ Biały 📦 Metal
 ⚙️ Белый 📦 Металл

**Spot Circle**

A++-A

incl. 1×5W
 308 lm, 2700 K
 $\sphericalangle 90^\circ$
 230V
 ⚙️147 ⚙️98 ⚙️50 mm
 EAN4000870 952726
952.72 new

LED





W

- 🔧 Bílá/Chrom 📦 Kov
- 🔧 Biały/Chrom 📦 Metal
- 🔧 Белый/Хром 📦 Металл



Spot Capsule

A++-A

incl. 1×4,5W
 241 lm, 2700 K
 < 30°
 230V
 ⚙️210 ↔80 ↗80 mm
 EAN4000870 952795
952.79 new



W

- 🔧 Bílá 📦 Kov
- 🔧 Biały 📦 Metal
- 🔧 Белый 📦 Металл



Spot Shine

A++-A

incl. 1×5W
 225 lm, 2700 K
 < 75°
 230V
 ⚙️180 ↔59 ↗90 mm
 EAN4000870 952832
952.83 new



W

- 🔧 Bílá 📦 Kov
- 🔧 Biały 📦 Metal
- 🔧 Белый 📦 Металл



Spot Roncalli II

A+-E

incl. 1×11W, GU10, <A>
 590 lm, 2700 K
 < 25°, 1900 cd
 230V
 ⚙️200 ø111 ↗110 mm
 EAN4000870 952818
952.81 new



💡 282.84



W

- 🔧 Bílá/Chrom 📦 Kov
- 🔧 Biały/Chrom 📦 Metal
- 🔧 Белый/Хром 📦 Металл



Spot Barelli

A++-E

incl. 1×6,5W, GU10, <A>
 425 lm, 2700 K
 < 38°, 950 cd
 230V
 ⚙️165 ø51 ↔100 ↗51 mm
 EAN4000870 951552
951.55



💡 283.00



W

- 🔧 Bílá/Chrom 📊 Kov
- 🔧 Biały/Chrom 📊 Metal
- 🔧 Белый/Хром 📊 Металл

💡 283.00

**Spot Tube**

A++-E

incl. 1×6,5 W, GU10, A+

425 lm, 2700 K

⤵ 38°, 950 cd

230 V

⤴112 ⌀65 mm

EAN4000870 952863

952.86 new

LED



W

- 🔧 Bílá/Chrom 📊 Kov/Sklo
- 🔧 Biały/Chrom 📊 Metal/Szkło
- 🔧 Белый/Хром 📊 Металл/Стекло

💡 283.38

**Spot Titirel II**

A++-E

incl. 1×2,2 W, G9

200 lm, 2700 K

230 V

⤴225 ⌀60 ⤵150 mm

EAN4000870 953082

953.08 new

LED



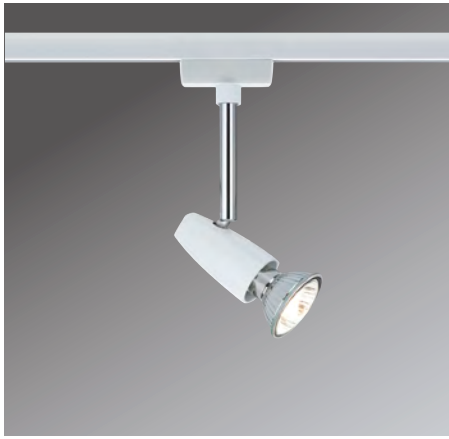

W

- 🔧 Bílá 📦 Kov
- 🔧 Biały 📦 Metal
- 🔧 Белый 📦 Металл

💡 836.56



Spot Barelli

D-E

incl. 1×50 W, GU10, D
 290 lm, 2900 K
 ∠ 35°, 800 cd
 230 V
 ⚙️ 165 ø51 ↗️ 100 mm
 EAN4000870 950081
950.08



W

- 🔧 Bílá/Opál 📦 Kov/Sklo
- 🔧 Biały/Opal 📦 Metal/Szkło
- 🔧 Белый/Опал 📦 Металл/Стекло

💡 800.44



Spot Barelli

D-E

incl. 1×40 W, GZ10, D
 586 lm, 2800 K
 230 V
 ⚙️ 165 ø85 ↗️ 100 mm
 EAN4000870 976937
976.93



W

- 🔧 Bílá 📦 Kov
- 🔧 Biały 📦 Metal
- 🔧 Белый 📦 Металл

💡 800.36



Spot Mega

D-E

incl. 1×40 W, GU10, D
 300 lm, 2900 K
 ∠ 30°, 900 cd
 230 V
 ⚙️ 165 ø70 ↗️ 95 mm
 EAN4000870 951705
951.70



W

- 🔧 Bílá 📦 Kov
- 🔧 Biały 📦 Metal
- 🔧 Белый 📦 Металл

💡 229.53



Spot Roncalli

D-E

incl. 1×50 W, GU10, D
 250 lm, 2900 K
 ∠ 24°, 1300 cd
 230 V
 ⚙️ 200 ø111 ↗️ 105 mm
 EAN4000870 976913
976.91





W

Bílá/Opál Kov/Sklo
 Biały/Opal Metal/Szkło
 Белый/Опал Металл/Стекло

Q 800.44

**Set Barelli**

incl. 4×40 W, GZ10, D
 4×586 lm, 2800 K
 230 V
 ⇔ 2 m
 EAN4000870 976944
976.94

D-E



W

Bílá Kov
 Biały Metal
 Белый Металл

Q 800.36

**Set Mega**

incl. 4×40 W, GU10, D
 4×300 lm, 2900 K
 \sphericalangle 30°, 900 cd
 230 V
 ⇔ 2 m
 EAN4000870 951712
951.71

D-E



W

Bílá Kov
 Biały Metal
 Белый Металл

Q 229.53

**Set Roncalli**

incl. 4×50 W, GU10, D
 4×250 lm, 2900 K
 \sphericalangle 24°, 1300 cd
 230 V
 ⇔ 2 m
 EAN4000870 976920
976.92

D-E





W

- 🔧 Bílá/Chrom 📦 Kov
- 🔧 Biały/Chrom 📦 Metal
- 🔧 Белый/Хром 📦 Металл

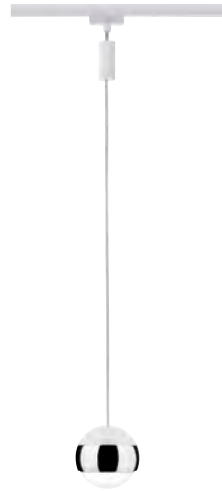

Pendulum Capsule

incl. 1×4,5 W
238 lm, 2700 K
230 V
⚡134 cm ø87 mm
EAN4000870 952757
952.75 new

A++-A

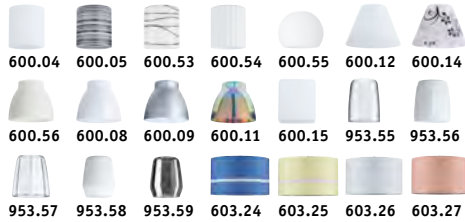

Deco 📦 = 149-151

600.04 600.05 600.53 600.54 600.55 600.12 600.14
600.56 600.08 600.09 600.11 600.15 953.55 953.56
953.57 953.58 953.59 603.24 603.25 603.26 603.27



W

- 🔧 Bílá 📦 Kov
- 🔧 Biały 📦 Metal
- 🔧 Белый 📦 Металл

💡 281.87



Basic-Spot

incl. 1×3,5 W, GZ10, <A+>
250 lm, 2700 K
230 V
⚡125 ø51 ⚡50 mm
EAN4000870 951866
951.86

A++-E



Basic-Pendulum

incl. 1×3,5 W, GZ10, <A+>
250 lm, 2700 K
230 V
⚡135 cm
EAN4000870 951859
951.85

A++-E



Deco 📦 = 153-154

701.77 700.02 998.42 700.00 700.01 998.44 998.43
953.64 953.65 953.66 953.67



W

- 🔧 Bílá 📦 Kov
- 🔧 Biały 📦 Metal
- 🔧 Белый 📦 Металл



Basic-Pendulum

incl. 1×5,5 W, E27, <A+>
470 lm, 2700 K
230 V
⚡165 cm
EAN4000870 976524
976.52 new

A++-E





CM

- ↳ Matný chrom
- ↳ Chrom matowy
- ↳ Хром матовый



W

- ↳ Bílá
- ↳ Biały
- ↳ Белый



URail Základní systém
URail System bazowy
URail Базовая система

max. 1000 W
 ⇄3,1 m

CM

EAN 4000870 950166

950.16

W

EAN 4000870 950173

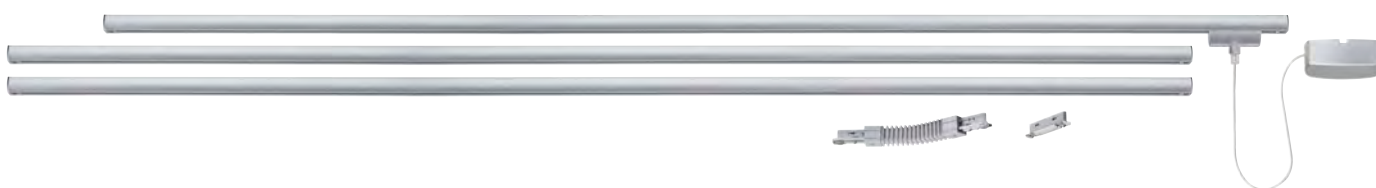
950.17**Flex Pendel Adapter**

⇄154 ø22 mm

CM

EAN4000870 951989

951.98  new

W

EAN 4000870 951996

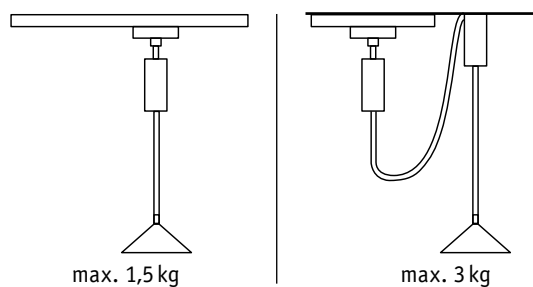
951.99  new

max. 1,5 kg

max. 3 kg



Adaptér pro výkyv, lze zkrátit
Adapter dla lampy wiszącej, możliwość
skrócenia kabla
Адаптер для маятника, укорачиваемый

⇄135 ø26 mm

CM

EAN4000870 974742

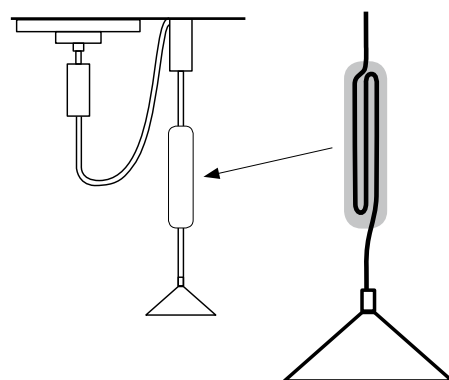
974.74

max. 1,5 kg

max. 3 kg

1



Závěs
Zawieszenie
Отвес

CM EAN 4000870 975992 **975.99** W EAN 4000870 976883 **976.88**

⇅105 ∅23 mm

2



Kolejnica
Szyna
Шина

CM ⇄0,1 m EAN4000870 950869 **950.86** W

⇅18 ↗18 mm



CM ⇄0,5 m EAN4000870 968543 **968.54** W ⇄0,5 m EAN 4000870 976821 **976.82**



CM ⇄1 m EAN4000870 968338 **968.33** W ⇄1 m EAN 4000870 976838 **976.83**



CM ⇄2 m EAN4000870 968345 **968.34** W ⇄2 m EAN 4000870 976845 **976.84**

3



Rovná spojka
łącznik liniowa
Линейная Соединитель

EAN4000870 951361 **951.36** W

⇅15 ⇄70 ↗11 mm

4

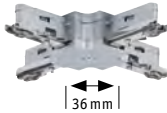

Spojka X
X-łącznik
X-Соединитель

CM EAN 4000870 976579 **976.57** W EAN 4000870 976876 **976.87**

⇅18 ⇄104 ↗104 mm

36 mm

5

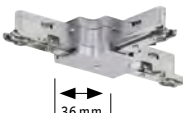

Spojka T
T-łącznik
T-Соединитель

CM EAN 4000870 976562 **976.56** W EAN 4000870 976869 **976.86**

⇅18 ⇄104 ↗62 mm

36 mm

6



Spojka L
L-łącznik
L-Соединитель

CM EAN 4000870 976487 **976.48** W EAN 4000870 976494 **976.49**

⇅18 ⇄62 ↗62 mm

29 mm

7



Dělič proudu
Przeruważ prząd
Разделитель тока

EAN4000870 951408 **951.40** W

⇅18 ⇄70 ↗18 mm

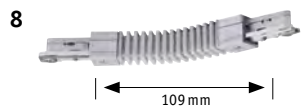

**Pružná spojka
łącznik elastyczny
Соединитель Гибкий**

max. 1000 W
 \updownarrow 18 \leftrightarrow 180 \curvearrowright 18 mm

CM

W

EAN 4000870 968512

968.51

EAN 4000870 976814

976.81



**Spojka MAX
MAX łącznik
MAX Соединитель**

max. 1000 W
 \updownarrow 18 \leftrightarrow 436 \curvearrowright 18 mm

CM

W

EAN 4000870 968888

968.88

EAN 4000870 968895

968.89



not incl.
 10-11 Line Connector

**Koncový napájecí díl
Zasilanie końcowe
Конечное питание**

max. 1000 W
 \updownarrow 18 \leftrightarrow 161 \curvearrowright 18 mm

CM

W

EAN 4000870 976555

976.55

EAN 4000870 976852

976.85



not incl.
 10-11 Line Connector

**Napájení
Zasilanie środkowe / końców-
kowe
Среднее и конечное питание**

max. 1000 W
 \updownarrow 27 \leftrightarrow 205 \curvearrowright 45 mm

CM

W

EAN 4000870 968857

968.85

EAN 4000870 968864

968.86



not incl.
 10-11 Line Connector

**Napájení
Zasilanie środkowe / końców-
kowe
Среднее и конечное питание**

max. 1000 W
 \updownarrow 30 mm \varnothing 75 mm \leftrightarrow 165 mm \leftrightarrow 1 m

CM

W

EAN 4000870 968314

968.31

EAN 4000870 976791

976.79

Stěna
Ściana
Стена

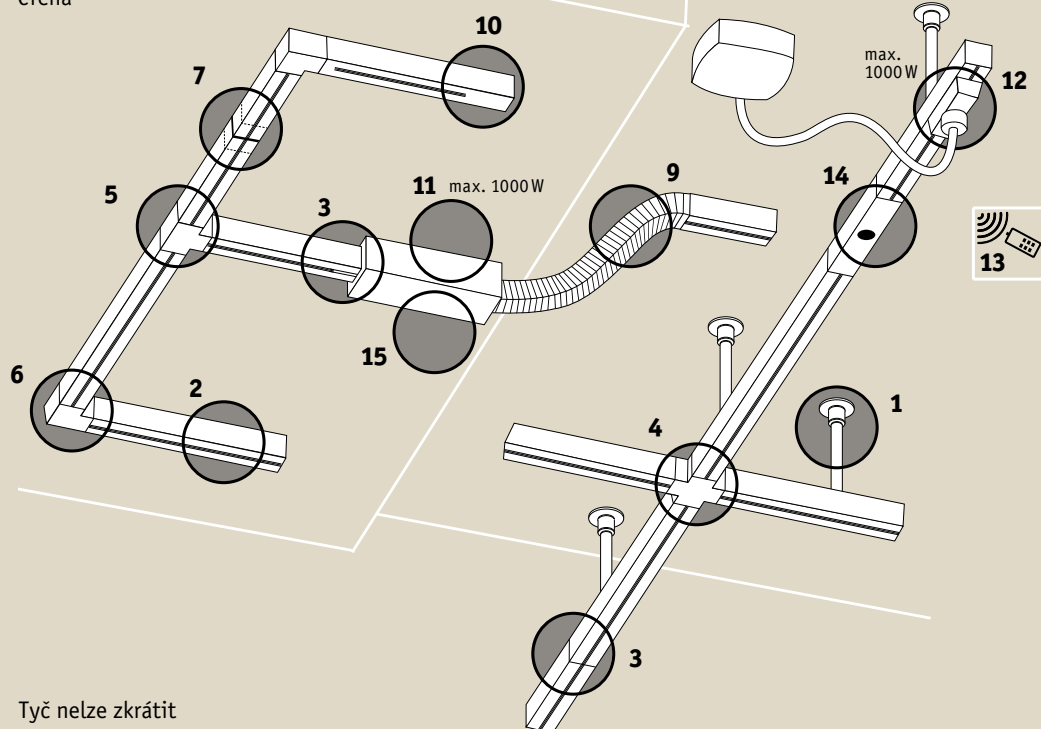

Tyč nelze zkrátit
 Drażek nie skracany
 Рейка, не укорачивается

Strop
Sufit
Потолок

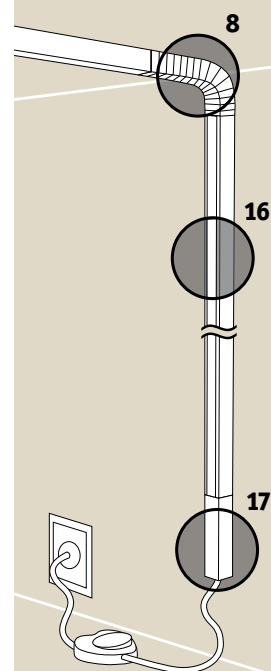

- ▶ Dálkové ovládání k pohodlnému zapínání nebo stmívání systémů URail.
- ▶ Přijímač vestavěný do jedné ze spojek řídí všechny následující úseky systému.
- ▶ Čtyřmi funkčními tlačítky dálkového ovládání lze řídit dvě oddělené spínací funkce nebo dvě funkce stmívání.
- ▶ Wygodne przełączanie lub ściemnianie systemów URail za pomocą pilota.
- ▶ Zintegrowany w łączniku odbiornik steruje wszystkimi kolejnymi sekcjami systemu.
- ▶ 2 funkcje przełączania i 2 funkcje ściemniania wybierane osobno za pomocą czterech przycisków funkcyjnych na pilocie.
- ▶ Дистанционное управление для комфортного включения/выключения или регулировки яркости систем URail.
- ▶ >Встроенный в соединительное звено приемник управляет всеми последующими участками системы.
- ▶ >С помощью четырех функциональных кнопок на дистанционном управлении возможно управление 2 отдельными режимами включения/выключения или 2 режимами регулировки яркости.

13



IR Rail-Switch, dálkové ovládání
Pilot do přetáčznika IR Rail-Switch c
дистанционным управлением
 ⚡7 ⚡40 ⚡85 mm

CM

EAN4000870 950739
950.73 📦

- ▶ Minimální zátěž 3 W vhodná pro LED
- ▶ Jednoduchá montáž zasunutím
- ▶ Přepíná a stmívá následně úseky
- ▶ Minimalna moc 3 W odpowiednia do LED
- ▶ Łatwy montaż wtykowy
- ▶ Załącza i wyłącza oraz przyciemnia kolejne sekcje
- ▶ Минимальная нагрузка 3 Вт подходит для светодиодов
- ▶ Простой вставной монтаж
- ▶ Переключение и регулировка яркости следующих участков

14



IR Rail-Switch
Przetáčznik IR Rail
IR Rail-Switch
 max. 500W
 ⚡18 ⚡240 ⚡18 mm

CM

EAN4000870 976531
976.53 📦 **new**

W

EAN4000870 976548
976.54 📦 **new**

- ▶ Umožňuje ovládat jednotlivé zdroje (žárovky) a sdružené obvody tak, že lze spínat různé světelné scénáře (jako u 2fázového kolejničového systému)
- ▶ Všechny skupiny lze spínat dálkovým ovladačem
- ▶ Filigránové pouzdro pro bezdrátovou elektroniku
- ▶ Max. 50 W na jeden adaptér, vhodné i pro halogenová svítidla
- ▶ Umożliwia sterowanie pracą pojedynczych głowic i grup, a tym samym załączanie różnych układów oświetleniowych (jak w przypadku 2-fazowych systemów szynowych)
- ▶ Wszystkie grupy sterowanie zdalnie
- ▶ Filigranowa obudowa układu radiowego
- ▶ Maks. 50 W na adapter, odpowiednie również do lamp halogenowych
- ▶ Обеспечивает управление отдельными головками и групповыми схемами, что позволяет активировать различные сценарии освещения (как в 2-фазной системе шин)
- ▶ Переключение всех групп с помощью дистанционного управления
- ▶ Изящный корпус радиоэлектроники
- ▶ Макс. 50 Вт на каждый адаптер, подходит также для галогенных ламп



Wireless Adapter
 max. 50 W
 ⚡19 mm ⚡30 mm ⚡166 m

CM

EAN4000870 952948
952.94 📦 **new**

W

EAN4000870 952955
952.95 📦 **new**

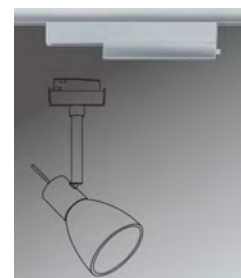

Remote for Wireless Adapter

CM

EAN4000870 952962
952.96 📦 **new**

- ▶ Kolejnicový spínač nabízí možnost přímo připojit nebo odpojit následné úseky stěny
- ▶ Jednoduchá montáž zasunutím
- ▶ Przełącznik szynowy oferuje możliwość bezpośredniego załączenia lub wyłączenia kolejnych sekcji ściennych
- ▶ Łatwy montaż wtykowy
- ▶ Переключатель шин обеспечивает также непосредственное подключение или отключение последующих настенных участков
- ▶ Простой вставной монтаж

**Rail Switch**

max. 500 W
 ⚡18 ⚡135 ⚡18 mm

CM

EAN4000870 952825
952.82 new

W

EAN4000870 953112
953.11 new

- ▶ Nastavitelná doba sepnutí 1–30 min.
- ▶ Sensor stmívání je plynule nastavitelný
- ▶ Detekuje i malé pohyby a tím ponechává světlo trvale sepnuté
- ▶ Napájení pro kolejnice Urail k montáži na stropní nebo nástěnnou výústku
- ▶ Możliwość ustawienia czasu załączenia od 1 do 30 min
- ▶ Płynna regulacja czujnika zmierzchowego
- ▶ Zasilanie szyny Urail do montażu na przepustach stropowych i ściennych
- ▶ Wykrywa nawet nieznaczny ruch, dzięki czemu światło jest włączone w trybie ciągłym
- ▶ Регулируемая длительность включения от 1 до 30 минут
- ▶ Датчик приглушения света с плавной регулировкой
- ▶ Питание шины Urail для монтажа в выходном отверстии в потолке или стене
- ▶ Регистрирует даже малейшие движения, оставляя при этом свет включенным

15

**Motion Sensor**

max. 500 W
 ⚡34 ⚡235 ⚡56 mm

CM

EAN 4000870 953174
953.17 new

W

EAN 4000870 953181
953.18 new

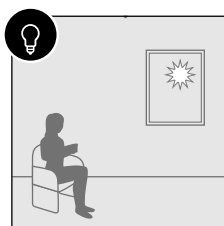

Stmívací senzor – světlo se rozsvítí, až když se venku setmí

Czujnik zmierzchowy – światło włącza się dopiero wtedy, kiedy na zewnątrz zapada zmrok

Датчик приглушения света – свет включается только тогда, когда на улице темнеет

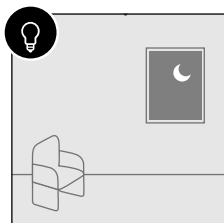

Úsporné – pokud není nikdo v místnosti, světlo zůstává zhasnuté

Energooszczędny – jeżeli nikogo nie ma w pomieszczeniu, światło pozostaje wyłączone

Экономия энергии – если в помещении никого нет, свет выключается

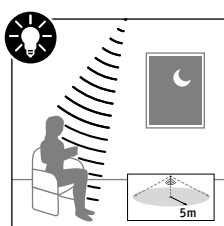

Světlo zůstává svítit i při sebemenším pohybu

Nawet przy nieznacznym ruchu światło pozostaje włączone

Свет остается включенным даже при небольших движениях

16

Safety Cover strip

↗10 mm ↔0,68 m

EAN4000870 951262

951.26

- Průhledná Plast
- Przezroczysty Tworzywo sztuczne
- Прозрачный Пластмасса

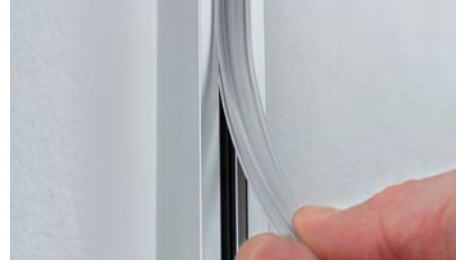

17



**Koncový napájecí díl
Zasilanie końcowe
Конечное питание**

max. 1000 W

↕18 mm ↔18 mm ↔2,4 m

CM

EAN4000870 951255

951.25



**Koncové napájení s možností zkrácení
Końcowe zasilanie z możliwością skrócenia
Регулируемое конечное запитывание**

max. 1000 W

↕50 mm ↔0,61 m

CM

EAN4000870 951248

951.24





☞ Matný chrom ☞ Kov
☞ Chrom matowy ☞ Metal
☞ Хром матовый ☞ Металл

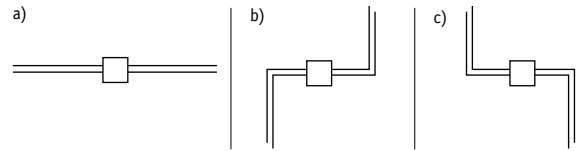

QuadLED A++-A
 incl. 4×4 W LED
 4×200 lm, 2700 K ☐
 230/12V, 30 VA
 ±30 mm ⇔ 1,6 m
 EAN 4000870 951927
951.92 new

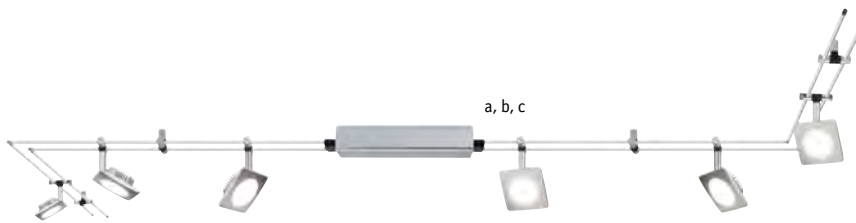

QuadLED A++-A
 incl. 6×4 W LED
 6×200 lm, 2700 K ☐
 230/12V, 30 VA
 ±30 mm ⇔ 2,91 m
 EAN 4000870 951934
951.93 new



☞ Matný chrom ☞ Kov
☞ Chrom matowy ☞ Metal
☞ Хром матовый ☞ Металл

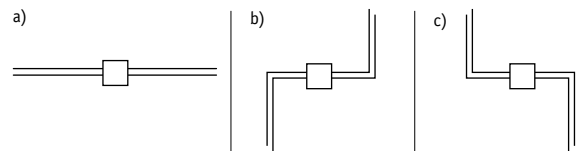

IceLED I A++-A
 incl. 4×4 W LED
 4×200 lm, 2700 K ☐
 230/12V, 30 VA
 ±30 mm ⇔ 1,6 m
 EAN 4000870 951941
951.94 new

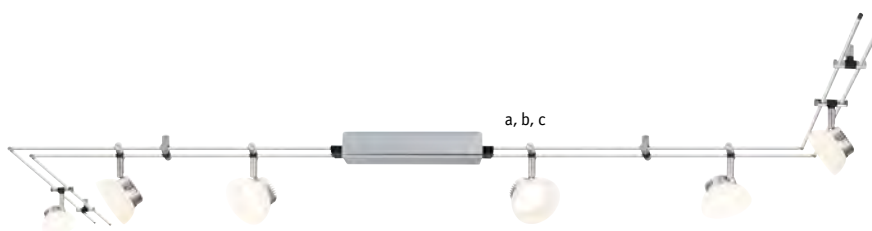

IceLED I A++-A
 incl. 6×4 W LED
 6×200 lm, 2700 K ☐
 230/12V, 30 VA
 ±30 mm ⇔ 2,97 m
 EAN 4000870 951958
951.95 new



☞ Matný chrom ☒ Kov
☞ Chrom matowy ☒ Metal
☞ Хром матовый ☒ Металл

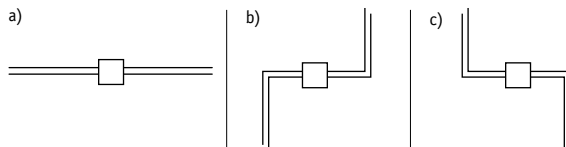

IceLED II A++-A
 incl. 4×4 W LED
 4×200 lm, 2700 K
 230/12V, 30VA
 ±30 mm ↔ 1,6 m
 EAN 4000870 951965
951.96 new

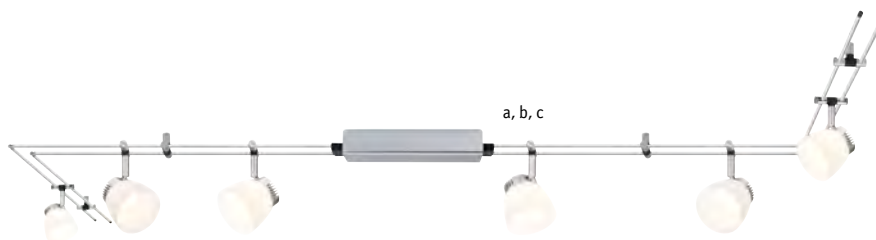

IceLED II A++-A
 incl. 6×4 W LED
 6×200 lm, 2700 K
 230/12V, 30VA
 ±30 mm ↔ 2,97 m
 EAN 4000870 951972
951.97 new



☞ Biłá/Chrom ☒ Kov/Sklo
☞ Biały/Chrom ☒ Metal/Szkło
☞ Белый/Хром ☒ Металл/Стекло

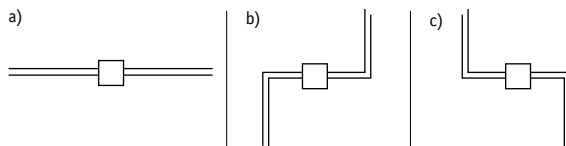

Stage A++-A
 incl. 4×5 W LED
 4×300 lm, 2700 K
 230V, 30VA
 ±30 mm ↔ 2,10 m
 EAN 4000870 950777
950.77



⚙️ Matný chrom/Dvoubarevná
 🏠 Kov/Sklo
 ⚙️ Chrom matový/Dichroiczne
 🏠 Metal/Szkło
 ⚙️ Хром матовый/Дихрочиный
 🏠 Металл/Стекло

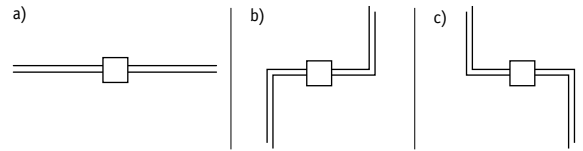

Rail System Dicro

incl. 5×20 W, GU5,3, <C>
 5×255 lm, 2900 K
 230/12 V, 105 VA
 ±30 mm ↔ 2,10 m
 EAN 4000870 950654

950.65

⚡ 832.53 20 W
 ⚡ 833.76 35 W

B-D

Halogen 12V

C



⚙️ Chrom 🏠 Kov
 ⚙️ Chrom 🏠 Metal
 ⚙️ Хром 🏠 Металл

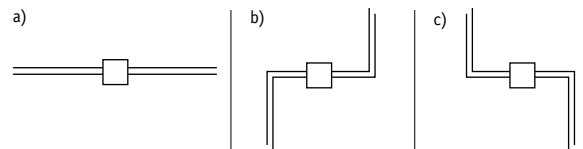

Comet II

incl. 7×20 W, GU4, <C>
 7×201 lm, 2900 K
 $\angle 30^\circ$, 470 cd
 230/12 V, 150 VA
 ±30 mm ↔ 2,8 m
 EAN 4000870 951606

951.60

⚡ 832.47

B-D

Halogen 12V

C



☞ Chrom ☒ Kov
☞ Chrom ☒ Metal
☞ Хром ☒ Металл

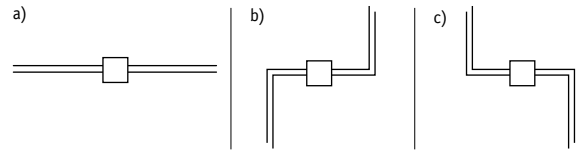

Globe

incl. 5×20 W, GU4, ◁ C
 5×280 lm, 2900 K
 230/12V, 105 VA
 ±30 mm ↔ 2,1 m
 EAN 4000870 951613

951.61
 ☎ 832.33



☞ Matný chrom ☒ Kov
☞ Chrom matowy ☒ Metal
☞ Хром матовый ☒ Металл

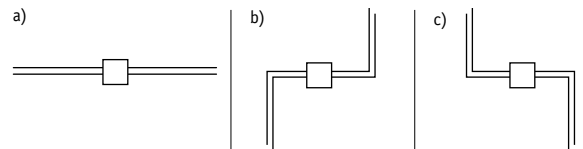

Mac²

incl. 4×35 W, GU5,3, ◁ C
 4×427 lm, 2900 K
 $\angle 38^\circ$, 1250 cd
 230/12V, 150 VA
 ±30 mm ↔ 2,1 m
 EAN 4000870 976265

976.26
 ☎ 833.16





⌘ Matný chrom ☒ Kov
 ⌘ Chrom matowy ☒ Metal
 ⌘ Хром матовый ☒ Металл

**Lille 150**

incl. 4×35 W, GU4, <C>

4×450 lm, 2900 K

∠ 30°, 960 cd

230/12V, 150 VA

±30 mm ↔ 1,4 m

EAN 4000870 950852

950.85

⌚ 832.48

< B-D

Halogen
12V

incl.

☐

C



⌘ Černá/Opál ☒ Kov/Sklo
 ⌘ Czarny/Opal ☒ Metal/Szkło
 ⌘ черный/Опал ☒ Металл/Стекло

**Sheela S 150**

incl. 4×35 W, GU5,3, <C>

4×532 lm, 2900 K

230/12V, 150 VA ⚠

±30 mm ↔ 1,4 m

EAN 4000870 975220

975.22

⌚ 832.60

< B-D

Halogen
12V

☐

C



⚙️ Bílá 🗪 Kov
 ⚙️ Biały 🗪 Metal
 ⚙️ Белый 🗪 Металл



Hip Cannes 150

incl. 4×35 W, GU5,3, C
 4×427 lm, 2900 K
 ∠ 38°, 1250 cd
 230/12V, 150 VA
 ⚙️ 30 mm ↔ 1,40 m
 EAN 4000870 965207

965.20

💡 833.16

B-D

Halogen
12V



⚙️ Kartáčované železo/Opál
 🗪 Kov/Sklo
 ⚙️ Żelazo szcztokowane/Opal
 🗪 Metal/Szkło
 ⚙️ Железо шероховатое/Опал
 🗪 Металл/Стекло



Hip Verbier 150

incl. 4×35 W, GU4, C
 4×533 lm, 2900 K
 230/12V, 150 VA
 ⚙️ 30 mm ↔ 1,40 m
 EAN 4000870 965252

965.25

💡 833.76

B-D

Halogen
12V







⚙️ Kartáčované železo 🏠 Kov
 ⚙️ Żelazo szcztokwane 🏠 Metal
 ⚙️ Железо шероховатое 🏠 Металл



Sinus Teja 105

incl. 3×35 W, GU5,3, 
 3×427 lm, 2900 K
 ∠ 38°, 1250 cd
 230/12V, 105 VA 
 ⚙️ ±30 mm ↔ 0,70 m
 EAN 4000870 965115

965.11

💡 833.16

B-D



Halogen
12V



C



Hip Teja 150

incl. 4×35 W, GU5,3, 
 4×427 lm, 2900 K
 ∠ 38°, 1250 cd
 230/12V, 150 VA 
 ⚙️ ±30 mm ↔ 1,40 m
 EAN 4000870 965214

965.21

💡 833.16

B-D

Halogen
12V



C



Function

- 179 MaxLED
- 196 YourLED
- 208 WaterLED
- 210 YourLED DECO
- 220 Duo Profil
- 222 Delta Profil
- 224 Floor Profil
- 225 Corner Profil
- 226 Cabinetlight



179 MaxLED

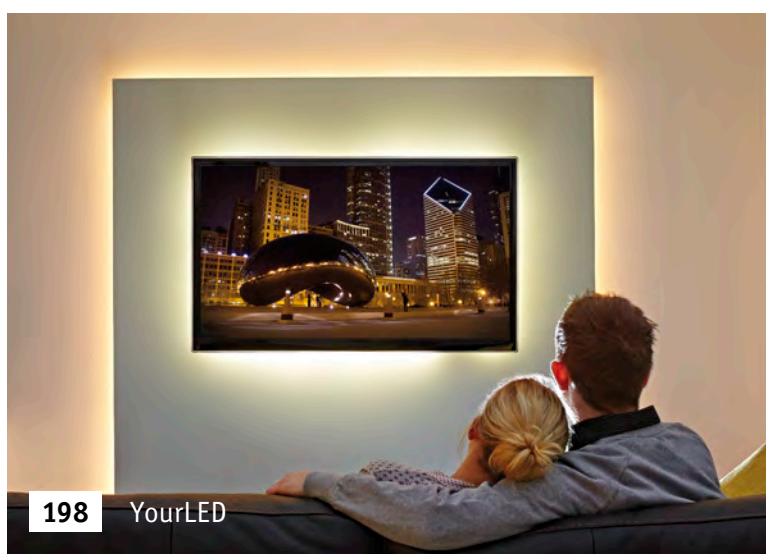

198 YourLED



234 LinkLight

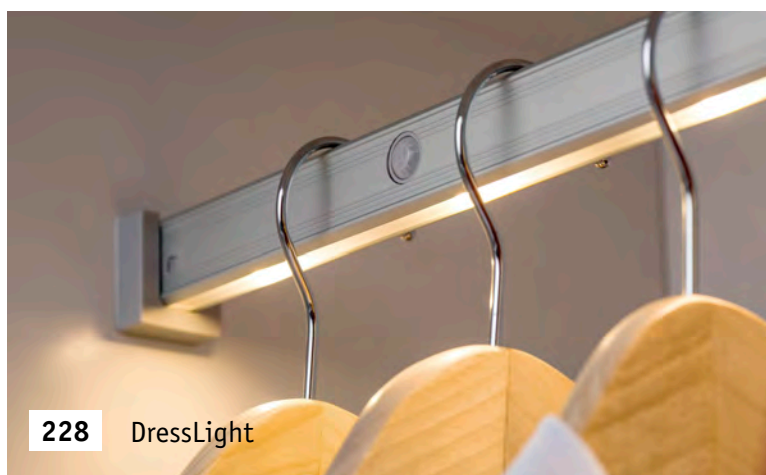

228 DressLight

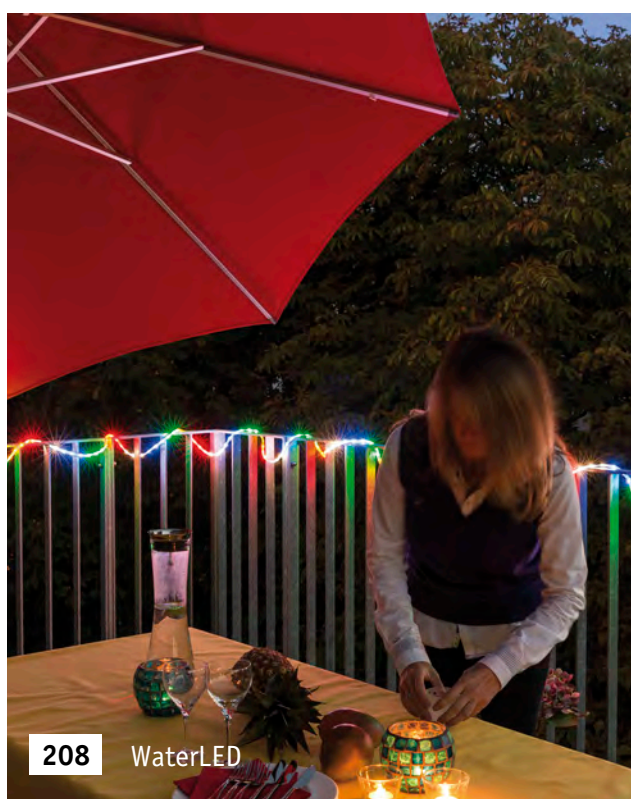

208 WaterLED

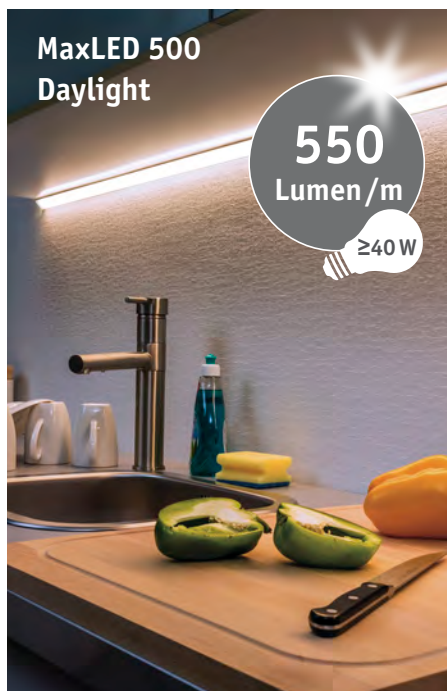

- ▶ LED pásy MaxLED otvírají svou velkou svítivostí zcela nové možnosti pro běžné prostorové a pracovní osvětlení
- ▶ Husté osazení svítivými diodami je zárukou průběžného světelného obrazu – ideální řešení pro zapracování do profilů
- ▶ Jeden metr pásu MaxLED 1000 odpovídá přibližně světelnému účinku 75W žárovky
- ▶ Pásy MaxLED nabízíme jako rozšiřitelné základní sady v barevných odstínech útulná hřejivá bílá (2 700 K), denní bílá (6 500 K) nebo s proměnlivými barvami RGB a dálkovým ovládním
- ▶ Světlo k přilepení: rychlá montáž bez nářadí díky samolepicí pásce na zadní straně
- ▶ Paski MaxLED, dzięki swojej wysokiej jasności, aktywizują zupełnie nowe pomysły dla oświetlenia przestrzennego i roboczego
- ▶ Duże zagęszczenie diod zapewnia jednolite oświetlenie - idealne do adaptacji w profilach
- ▶ Pasek MaxLED 1000 o długości 1 m odpowiada w przybliżeniu żarówce o mocy 75 W
- ▶ MaxLED jest oferowany w podstawowych zestawach z możliwością rozszerzenia w przytulnym ciepłym białym kolorze - 2700 K, w kolorze dziennego światła - 6500 K lub ze zmianą kolorów RGB zdalnym sterowaniem
- ▶ Światło do naklejenia: dzięki paskom kleju na tylnej stronie można je szybko umocować bez narzędzi
- ▶ Благодаря своей большой светосиле светодиодные линейки MaxLED предоставляют пространство для абсолютно новых идей в области освещения помещений общего и рабочего назначения
- ▶ Плотное размещение светодиодов обеспечивает равномерную картину света - идеально для монтажа в профилях
- ▶ 1 м линейки MaxLED 1000 соответствует примерно освещению одной лампы накаливания мощностью 75 Вт
- ▶ MaxLED предлагается в виде базовых наборов с возможностью расширения уютного белого цвета с температурой 2700 К, дневного белого цвета - 6500 К или в виде цветного комплекса RGB с дистанционным управлением
- ▶ Свет для наклеивания: Благодаря нанесенной на обратной стороне клейкой ленте возможен быстрый монтаж без инструмента



- 🔗 Stříbrná 📏 Kov
- 🔗 Srebrny 📏 Metal
- 🔗 Серебро 📏 Металл



Basic Set Warm white 1,5m
expanded max. 3m

A++-A

incl. 1x10W
825 lm, 2700 K
230/24 V, 20 VA
⌀3 mm ⌀12,5 mm ⇄1,5 m
EAN4000870 705773
705.77 📦 **new**



Basic Set Daylight 1,5m
expanded 3,4 m

A++-A

incl. 1x8,5W
825 lm, 6500 K
230/24 V, 20 VA
⌀3 mm ⌀12,5 mm ⇄1,5 m
EAN4000870 705780
705.78 📦 **new**



Basic Set Warm white 3m
expanded 5,4 m

A++-A

incl. 1x20W
1650 lm, 2700 K
230/24 V, 36 VA
⌀3 mm ⌀12,5 mm ⇄3 m
EAN4000870 705797
705.79 📦 **new**



Basic Set Daylight 3m
expanded 6,2 m

A++-A

incl. 1x17W
1650 lm, 6500 K
230/24 V, 36 VA
⌀3 mm ⌀12,5 mm ⇄3 m
EAN4000870 705803
705.80 📦 **new**



Basic Set Warm white 5m
expanded max. 10m

A++-A

incl. 1x33W
2750 lm, 2700 K
230/24 V, 75 VA
⌀3 mm ⌀12,5 mm ⇄5 m
EAN4000870 706046
706.04 📦 **new**



Basic Set Daylight 5m
expanded max. 10m

A++-A

incl. 1x28W
2750 lm, 6500 K
230/24 V, 60 VA
⌀3 mm ⌀12,5 mm ⇄5 m
EAN4000870 706053
706.05 📦 **new**



- 🔗 Stříbrná 📦 Kov
- 🔗 Srebrny 📦 Metal
- 🔗 Серебро 📦 Металл

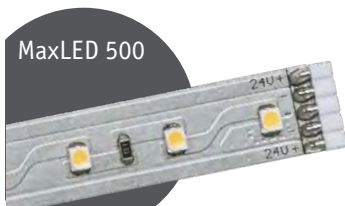
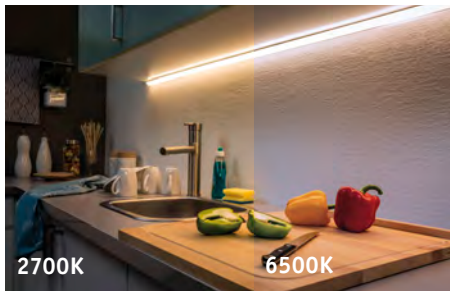

Stripe Warm white 50cm

A++-A

incl. 1x3,5 W
 280 lm, 2700 K
 24 V
 ⌀3 ⇄500 ↗12,5 mm
 EAN4000870 705834
705.83 📦 **new**



Stripe Daylight 50cm

A++-A

incl. 1x3 W
 280 lm, 6500 K
 24 V
 ⌀3 ⇄500 ↗12,5 mm
 EAN4000870 705841
705.84 📦 **new**



Stripe Warm white 1m

A++-A

incl. 1x7 W
 550 lm, 2700 K
 24 V
 ⌀3 mm ↗12,5 mm ⇄1 m
 EAN4000870 705810
705.81 📦 **new**



Stripe Daylight 1m

A++-A

incl. 1x6 W
 550 lm, 6500 K
 24 V
 ⌀3 mm ↗12,5 mm ⇄1 m
 EAN4000870 705827
705.82 📦 **new**



🔗 Stříbrná 📦 Plast
🔗 Srebrny 📦 Tworzywo sztuczne
🔗 Серебро 📦 Пластмасса



Basic Set Warm white 1,5m expanded max. 3m

incl. 1x10W
 825 lm, 2700 K
 230/24 V, 20 VA
 ⚙️4 mm ⚙️12,5 mm ⚙️1,5 m
 EAN4000870 706688
706.68 🔗 **new**

A++-A



Basic Set Daylight 1,5m expanded 3,4 m

incl. 1x8,5W
 825 lm, 6500 K
 230/24 V, 20 VA
 ⚙️4 mm ⚙️12,5 mm ⚙️1,5 m
 EAN4000870 706671
706.67 🔗 **new**

A++-A



Basic Set Warm white 3m expanded 5,4 m

incl. 1x20W
 1650 lm, 2700 K
 230/24 V, 36 VA
 ⚙️4 mm ⚙️12,5 mm ⚙️3 m
 EAN4000870 706664
706.66 🔗 **new**

A++-A



Basic Set Daylight 3m expanded 6,2 m

incl. 1x17W
 1650 lm, 6500 K
 230/24 V, 36 VA
 ⚙️4 mm ⚙️12,5 mm ⚙️3 m
 EAN4000870 706657
706.65 🔗 **new**

A++-A



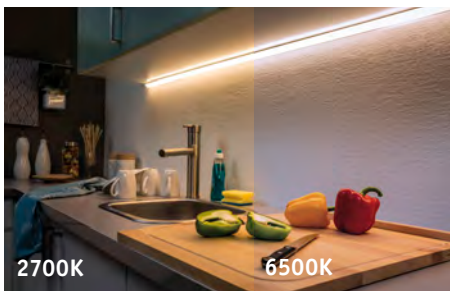

- 🔗 Stříbrná 📦 Plast
- 🔗 Srebrny 📦 Tworzywo sztuczne
- 🔗 Серебро 📦 Пластмасса



Stripe Warm white 50cm

A++-A

incl. 1x3,5 W
 280 lm, 2700 K
 24 V
 ⚙️4 ⇔500 ↗12,5 mm
 EAN4000870 706619
706.61 📦 **new**



Stripe Daylight 50cm

A++-A

incl. 1x3 W
 280 lm, 6500 K
 24 V
 ⚙️4 ⇔500 ↗12,5 mm
 EAN4000870 706626
706.62 📦 **new**



Stripe Warm white 1m

A++-A

incl. 1x7 W
 550 lm, 2700 K
 24 V
 ⚙️4 mm ↗12,5 mm ⇔1 m
 EAN4000870 706633
706.63 📦 **new**



Stripe Daylight 1m

A++-A

incl. 1x6 W
 550 lm, 6500 K
 24 V
 ⚙️4 mm ↗12,5 mm ⇔1 m
 EAN4000870 706640
706.64 📦 **new**



🔗 Stříbrná 🔗 Kov
🔗 Srebrny 🔗 Metal
🔗 Серебро 🔗 Металл



Basic Set Warm white 1,5m
expanded max. 4,2m

A++-A

incl. 1x20 W
1650 lm, 2700 K
230/24 V, 60 VA
⌀3 mm ⌀12,5 mm ⇔1,5 m
EAN4000870 705858
705.85 **new**



Basic Set Daylight 1,5m
expanded max. 3,1m

A++-A

incl. 1x17 W
1650 lm, 6500 K
230/24 V, 36 VA
⌀3 mm ⌀12,5 mm ⇔1,5 m
EAN4000870 705865
705.86 **new**



Basic Set Warm white 3m
expanded max. 5,3m

A++-A

incl. 1x40 W
3300 lm, 2700 K
230/24 V, 75 VA
⌀3 mm ⌀12,5 mm ⇔3 m
EAN4000870 705889
705.88 **new**



Basic Set Daylight 3m
expanded max. 5,2m

A++-A

incl. 1x34 W
3300 lm, 6500 K
230/24 V, 60 VA
⌀3 mm ⌀12,5 mm ⇔3 m
EAN4000870 705896
705.89 **new**



- 🔗 Stříbrná 📊 Kov
- 🔗 Srebrny 📊 Metal
- 🔗 Серебро 📊 Металл

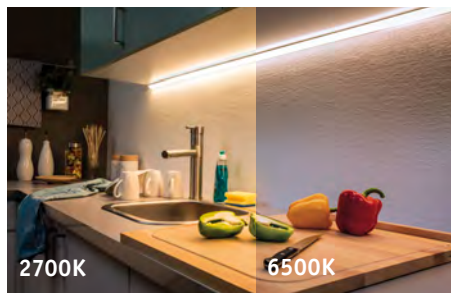

Stripe Warm white 50cm

A++-A

incl. 1x7 W
 550 lm, 2700 K
 24 V
 ⌀3 ⇄500 ↗12,5 mm
 EAN4000870 705711
705.71 📦 **new**

LED

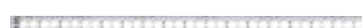

Stripe Daylight 50cm

A++-A

incl. 1x6 W
 550 lm, 6500 K
 24 V
 ⌀3 ⇄500 ↗12,5 mm
 EAN4000870 705728
705.72 📦 **new**

LED



Stripe Warm white 1m

A++-A

incl. 1x13,5 W
 1100 lm, 2700 K
 24 V
 ⌀3 mm ↗12,5 mm ⇄1 m
 EAN4000870 705681
705.68 📦 **new**

LED



Stripe Daylight 1m

A++-A

incl. 1x11,5 W
 1100 lm, 6500 K
 24 V
 ⌀3 mm ↗12,5 mm ⇄1 m
 EAN4000870 705698
705.69 📦 **new**

LED

- 🔗 Stříbrná 📦 Plast
- 🔗 Srebrny 📦 Tworzywo sztuczne
- 🔗 Серебро 📦 Пластмасса



Basic Set Warm white 1,5m
expanded max. 4,2m

A++-A

incl. 1x20W
1650 lm, 2700 K
230/24 V, 60 VA
⌀4 mm ⌀12,5 mm ⇔1,5 m
EAN4000870 706725
706.72 📦 **new**



Basic Set Daylight 1,5m
expanded max. 3,1m

A++-A

incl. 1x17W
1650 lm, 6500 K
230/24 V, 36 VA
⌀4 mm ⌀12,5 mm ⇔1,5 m
EAN4000870 706718
706.71 📦 **new**

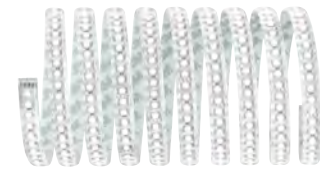

Basic Set Warm white 3m
expanded max. 5,3m

A++-A

incl. 1x40W
3300 lm, 2700 K
230/24 V, 75 VA
⌀4 mm ⌀12,5 mm ⇔3 m
EAN4000870 706701
706.70 📦 **new**



Basic Set Daylight 3m
expanded max. 5,2m

A++-A

incl. 1x34W
3300 lm, 6500 K
230/24 V, 60 VA
⌀4 mm ⌀12,5 mm ⇔3 m
EAN4000870 706695
706.69 📦 **new**



- 🔗 Stříbrná 📦 Plast
- 🔗 Srebrny 📦 Tworzywo sztuczne
- 🔗 Серебро 📦 Пластмасса

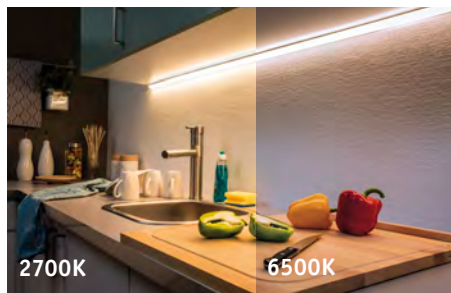

Stripe Warm white 50cm

A++-A

incl. 1x7 W
 550 lm, 2700 K
 24 V
 ⚙️4 ⚡500 ⚙️12,5 mm
 EAN4000870 706596
706.59 📦 **new**



Stripe Daylight 50cm

A++-A

incl. 1x6 W
 550 lm, 6500 K
 24 V
 ⚙️4 ⚡500 ⚙️12,5 mm
 EAN4000870 706602
706.60 📦 **new**



Stripe Warm white 1m

A++-A

incl. 1x13,5 W
 1100 lm, 2700 K
 24 V
 ⚙️4 mm ⚙️12,5 mm ⚡1 m
 EAN4000870 706763
706.76 📦 **new**



Stripe Daylight 1m

A++-A

incl. 1x11,5 W
 1100 lm, 6500 K
 24 V
 ⚙️4 mm ⚙️12,5 mm ⚡1 m
 EAN4000870 706756
706.75 📦 **new**



- 🔗 Stříbrná 📦 Kov
- 🔗 Srebrny 📦 Metal
- 🔗 Серебро 📦 Металл

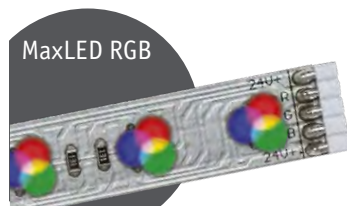

Basic Set RGB 1,5m
expanded max. 3m

incl. 1x20 W
630 lm
230/24 V, 36 VA
⌀3 mm ⌀12,5 mm ⇄1,5 m
EAN4000870 705872
705.87 📦 **new**

A++-A



Stripe RGB 50cm

incl. 1x7 W
210 lm
24 V
⌀3 ⇄500 ⌀12,5 mm
EAN4000870 705735
705.73 📦 **new**

A++-A

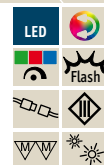

Basic Set RGB 3m
expanded max. 5m

incl. 1x40 W
1260 lm
230/24 V, 60 VA
⌀3 mm ⌀12,5 mm ⇄3 m
EAN4000870 705674
705.67 📦 **new**

A++-A



Stripe RGB 1m

incl. 1x13,5 W
420 lm
24 V
⌀3 mm ⌀12,5 mm ⇄1 m
EAN4000870 705704
705.70 📦 **new**

A++-A

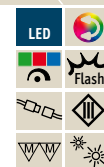

- 🔗 Stříbrná 📦 Plast
- 🔗 Srebrny 📦 Tworzywo sztuczne
- 🔗 Серебро 📦 Пластмасса

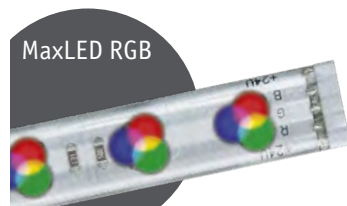
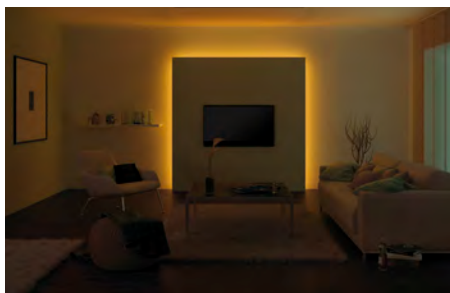

Basic Set RGB 1,5m
expanded max. 3m

A++-A

incl. 1x20 W
630 lm
230/24 V, 36 VA
⌀4 mm ⌀12,5 mm ↔1,5 m
EAN4000870 706749
706.74 📦 **new**



Stripe RGB 50cm

A++-A

incl. 1x7 W
210 lm
24 V
⌀4 ↔500 ⌀12,5 mm
EAN4000870 706589
706.58 📦 **new**

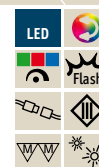

Basic Set RGB 3m
expanded max. 5m

A++-A

incl. 1x40 W
1260 lm
230/24 V, 60 VA
⌀4 mm ⌀12,5 mm ↔3 m
EAN4000870 706732
706.73 📦 **new**



Stripe RGB 1m

A++-A

incl. 1x13,5 W
420 lm
24 V
⌀4 mm ⌀12,5 mm ↔1 m
EAN4000870 706572
706.57 📦 **new**



🔗 Stříbrná 🔗 Plast
🔗 Srebrny 🔗 Tworzywo sztuczne
🔗 Серебро 🔗 Пластмасса

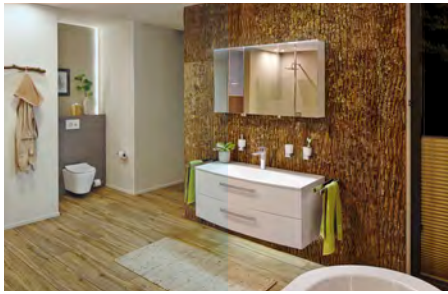

Basic Set 1,5m Tunable White
- max. exp. 3m

A++-A

incl. 1x10 W
720-750 lm, 2700 - 6500 K
230/24 V, 20 VA
⌀3 mm ↗12,5 mm ↔1,5 m
EAN4000870 706237
706.23 🔗 **new**



Stripe 50cm Tunable White

A++-A

incl. 1x3,5 W
240-250 lm, 2700 - 6500 K
DC 24 V
⌀3 mm ↗12,5 mm
EAN4000870 706299
706.29 🔗 **new**



Basic Set 3m Tunable White
- max. exp. 5m

A++-A

incl. 1x20 W
1440-1500 lm, 2700 - 6500 K
230/24 V, 36 VA
⌀3 mm ↗12,5 mm ↔3 m
EAN4000870 706244
706.24 🔗 **new**



Stripe 1m Tunable White

A++-A

incl. 1x6,5 W
480-500 lm, 2700 - 6500 K
DC 24 V
⌀3 mm ↗12,5 mm ↔1 m
EAN4000870 706305
706.30 🔗 **new**



- 🔗 Stříbrná 📦 Plast
- 🔗 Srebrny 📦 Tworzywo sztuczne
- 🔗 Серебро 📦 Пластмасса

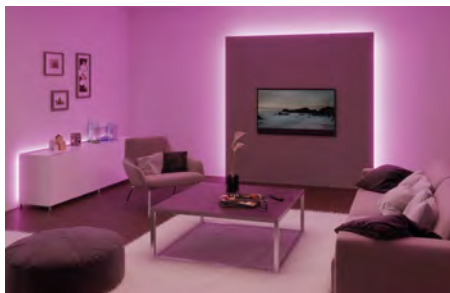

Basic Set 1,5m RGBW - max. exp. 3m A++-A
 incl. 1x18 W
 600+645 lm, RGB + 2700 K
 230/24 V, 36 VA
 ⌀3 mm ↗12,5 mm ↔1,5 m
 EAN4000870 706275
706.27 📦 **new**



Stripe 50cm RGBW A++-A
 incl. 1x6 W
 200+215 lm, RGB + 2700 K
 DC 24 V
 ⌀3 mm ↔500 mm ↗12,5 mm
 ↔1,5 m
 EAN4000870 706336
706.33 📦 **new**



Basic Set 3m RGBW - max. exp. 5m A++-A
 incl. 1x36 W
 1200+1290 lm, RGB + 2700 K
 230/24 V, 60 VA
 ⌀3 mm ↗12,5 mm ↔3 m
 EAN4000870 706282
706.28 📦 **new**



Stripe 1m RGBW A++-A
 incl. 1x12 W
 400+430 lm, RGB + 2700 K
 DC 24 V
 ⌀3 mm ↗12,5 mm ↔1 m
 EAN4000870 706343
706.34 📦 **new**



Bílá Plast
 Biały Tworzywo sztuczne
 Белый Пластмасса



Flex-Connector 10cm

$\varnothing 6 \leftrightarrow 100 \varnothing 15 \text{ mm}$
 EAN4000870 705766
705.76 **new**



Flex-Connector 1m

$\varnothing 6 \text{ mm} \varnothing 15 \text{ mm} \leftrightarrow 1 \text{ m}$
 EAN4000870 705759
705.75 **new**



Flex-Connector 5m

$\varnothing 6 \text{ mm} \varnothing 15 \text{ mm} \leftrightarrow 5 \text{ m}$
 EAN4000870 705742
705.74 **new**



2x 2x

MaxLED Edge-Connector

max. 144 W
 $\varnothing 12 \leftrightarrow 17 \varnothing 16 \text{ mm}$
 EAN4000870 706152
706.15 **new**



2x 4x

MaxLED Edge-Connector 90°

max. 144 W
 $\varnothing 4,5 \leftrightarrow 25 \varnothing 25 \text{ mm}$
 EAN4000870 706169
706.16 **new**



1x 4x

MaxLED X-Connector

max. 144 W
 $\varnothing 6 \leftrightarrow 32 \varnothing 28 \text{ mm}$
 EAN4000870 706176
706.17 **new**



1x

MaxLED Clip-to-Clip Connector

max. 144 W
 $\varnothing 4,5 \leftrightarrow 20 \varnothing 13,5 \text{ mm}$
 EAN4000870 706183
706.18 **new**



- ▶ Pro spínání nebo stmívání jednotlivých pásek MaxLED
- ▶ Dálkové ovládání také jako praktické bezdrátové provedení 2,4 GHz



Dimm/Switch Controller IR

max. 144 W
DC 24 V
∅22 ∅50 ∅35 mm
EAN4000870 706831
706.83 **new**



- ▶ Do sterowania lub przyciemniania poszczególnych taśm MaxLED
- ▶ Zdalne sterowanie również w praktycznej wersji 2,4 GHz



Dimm/Switch-Controller 2.4GHz

max. 144 W
DC 24 V
∅22,5 ∅85 ∅45 mm
EAN4000870 706190
706.19 **new**



- ▶ Для переключения или изменения яркости отдельных светодиодных линеек MaxLED
- ▶ Дистанционное управление реализовано в виде практичного пульта ДУ 2,4 ГГц

RGB-Controller 2,4GHz

max. 144 W
DC 24 V
∅22,5 ∅85 ∅45 mm
EAN4000870 706213
706.21 **new**



- ▶ Pro zesílení řídicího signálu z ovládací jednotky MaxLED



Mono Color Amplifier

max. 144 W
DC 24 V
∅24 ∅105 ∅65 mm
EAN4000870 706848
706.84 **new**



- ▶ Do wzmacniania sygnału ze sterownika MaxLED



RGB Amplifier

max. 144 W
DC 24 V
∅24 ∅105 ∅65 mm
EAN4000870 706855
706.85 **new**



- ▶ Для усиления управляющего сигнала от контроллера MaxLED

Hliník matný Kov
 Alu mat Metal
 Алюминиевый матовый Металл

Hliník matný Kov
 Alu mat Metal
 Алюминиевый матовый Металл

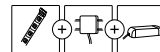

YourLED Stripes

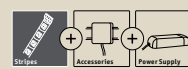

YourLED Stripe = 198-200

YourLED ECO Stripe = 196 -197

YourLED IP44 = 206

YourLED DECO Stripe Glitter = 211-212

YourLED DECO Stripe NEON = 210

USB-Stripe = 218

Accessories

= 201»



Direkte Farbwahl / Direct colour selection
 Farbe selbst mischen und speichern / Mix and save your own colour
 Dimmen / Dim
 "Fade"-Modus = sanft verteilende Farbübergänge / "Fade" mode = subtle colour transitions
 Stroboskop - der Party Effekt lässt alles in Zeitlupe erscheinen / Strobe - with this party effect all movements seem to be in slow motion
 Klären und sparen: die unbenutzte ECO-Version können Sie nach Abschlusss wiedererkünden. / Stripes and save: The unconnected ECO version can be reconnected after reworking.

Power Supply

= 203

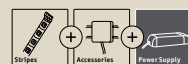

Power Supply 15 W 230/12V DC Power Supply 48 W 230/12V DC Power Supply 60 W 230/12V DC

Profile

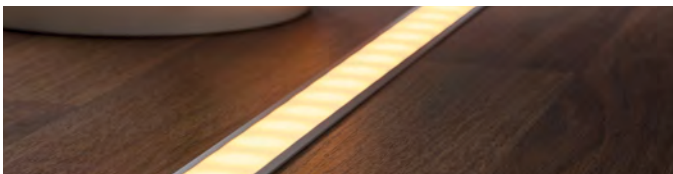
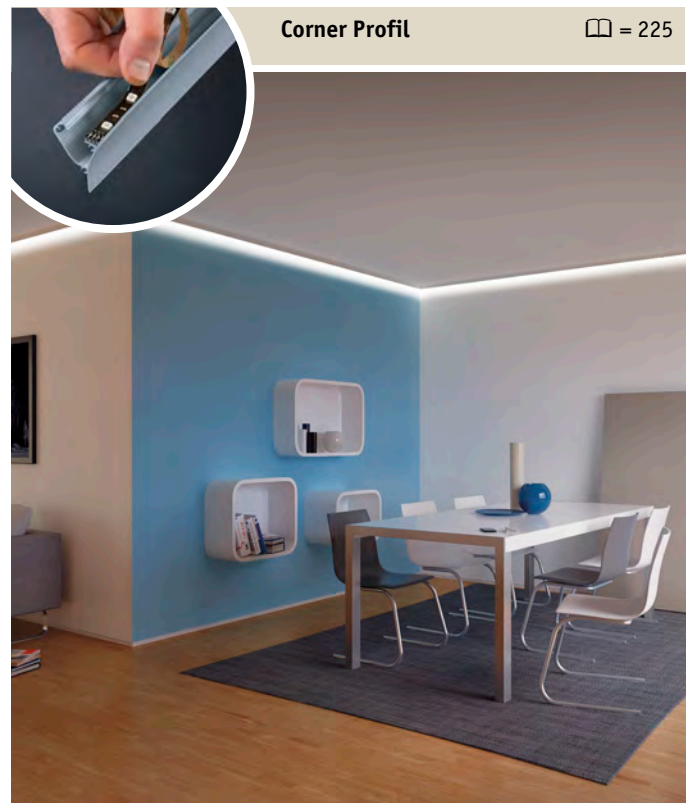
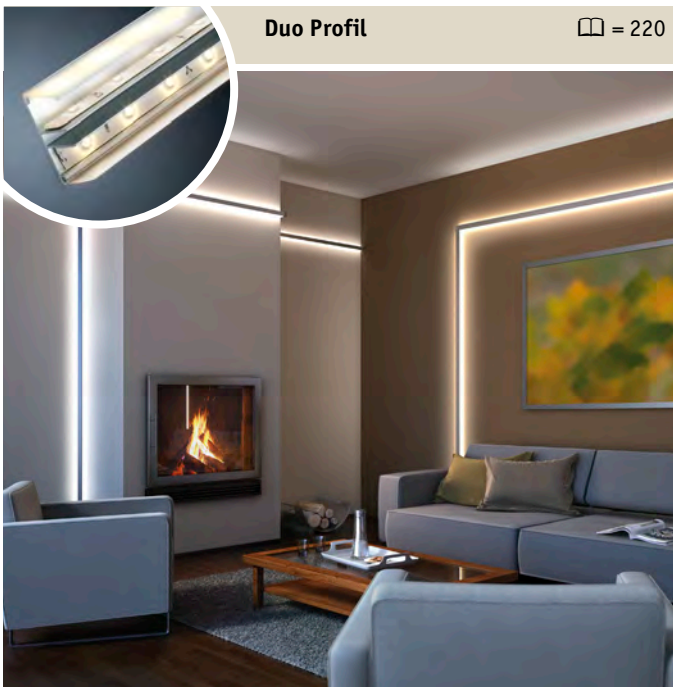

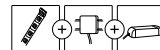

🖱️ Bílá 🗪 Kov
 🖱️ Biały 🗪 Metal
 🖱️ Белый 🗪 Металл



Trafo
☐ = 203

Control,
Amplifier
☐ = 202



ECO Stripe Warm white 50cm

incl. 1x1,2 W
 75 lm, 3000 K
 < 120°
 DC 12 V
 ⚡2,5 mm ⚡10,5 mm ↔0,5 m
 EAN4000870 701966
701.96

A++-A



ECO Stripe Warm white 1m

incl. 1x2,4 W
 150 lm, 3000 K
 < 120°
 DC 12 V
 ⚡2,5 mm ⚡10,5 mm ↔1 m
 EAN4000870 704592
704.59

A++-A



ECO Basic Set Warm white 3m expanded max. 5m

incl. 1x7,2 W
 450 lm, 3000 K
 < 120°
 230/12 V, 12 VA
 ⚡2,5 mm ⚡10,5 mm ↔3 m
 EAN4000870 704288
704.28 **new**

A++-A



ECO Stripe Warm white 3m

incl. 1x7,2 W
 450 lm, 3000 K
 < 120°
 DC 12 V
 ⚡2,5 mm ⚡10,5 mm ↔3 m
 EAN4000870 702543
702.54

A++-A



ECO Stripe Warm white 5m

incl. 1x12 W
 750 lm, 3000 K
 < 120°
 DC 12 V
 ⚡2,5 mm ⚡10,5 mm ↔5 m
 EAN4000870 702550
702.55

A++-A

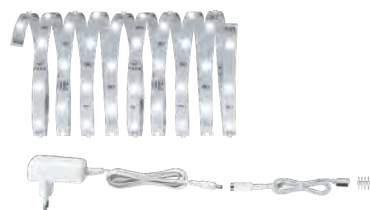

ECO Stripe Neutral white 50cm

incl. 1x1,2 W
 75 lm, 4000 K
 < 120°
 DC 12 V
 ⚡2,5 ↔500 ⚡10,5 mm
 EAN4000870 701973
701.97

A++-A



ECO Stripe Neutral white 1m

incl. 1x2,4 W
 150 lm, 4000 K
 < 120°
 DC 12 V
 ⚡2,5 mm ⚡10,5 mm ↔1 m
 EAN4000870 704585
704.58

A++-A



ECO Basic Set Neutral white 3m expanded max. 5m

incl. 1x7,2 W
 450 lm, 4000 K
 < 120°
 230/12 V, 12 VA
 ⚡2,5 mm ⚡10,5 mm ↔3 m
 EAN4000870 704295
704.29 **new**

A++-A



ECO Stripe Neutral white 3m

incl. 1x7,2 W
 450 lm, 4000 K
 < 120°
 DC 12 V
 ⚡2,5 mm ⚡10,5 mm ↔3 m
 EAN4000870 702567
702.56

A++-A



ECO Stripe Neutral white 5m

incl. 1x12 W
 750 lm, 4000 K
 < 120°
 DC 12 V
 ⚡2,5 mm ⚡10,5 mm ↔5 m
 EAN4000870 702574
702.57

A++-A



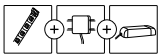

Černá Kov
Czarny Metal
черный Металл

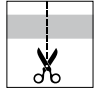

Trafo
= 203
Control, Amplifier
= 201



ECO Stripe RGB 50cm

incl. 1x3,6 W
105 lm
120°
DC 12 V
2,5 mm 10,5 mm 0,5 m
EAN4000870 701980
701.98

A++-A



ECO Stripe RGB 1m

incl. 1x7,2 W
205 lm
120°
DC 12 V
2,5 mm 10,5 mm 1 m
EAN4000870 704608
704.60

A++-A



ECO Basic Set RGB 3m expanded max. 5m

incl. 1x21,6 W
630 lm
120°
230/12 V, 24 VA
2,5 mm 10,5 mm 3 m
EAN4000870 704301
704.30 **new**

A++-A



ECO Stripe RGB 3m

incl. 1x21,6 W
630 lm
120°
DC 12 V
2,5 mm 10,5 mm 3 m
EAN4000870 702529
702.52

A++-A



ECO Stripe RGB 5m

incl. 1x36 W
1050 lm
120°
DC 12 V
2,5 mm 10,5 mm 5 m
EAN4000870 702536
702.53

A++-A



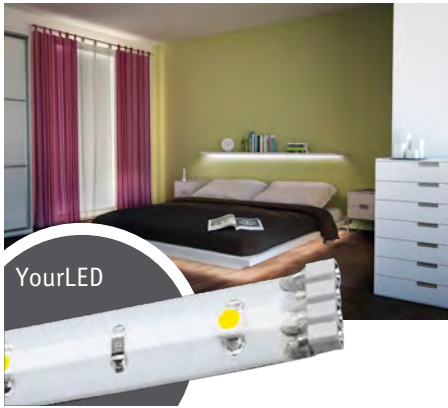
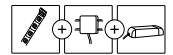

Bílá Plast
 Biały Tworzywo sztuczne
 Белый Пластмасса

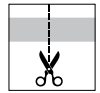

Trafo
 = 203

Control,
 Amplifier
 = 202



**Basic Set Warm white 1,5m
 expanded max. 4,8m**

A⁺⁺-A

incl. 1x4,8W
 300 lm, 3000 K
 230/12 V, 12 VA
 ⌀3 mm ↗10,5 mm ↔1,5 m
 EAN4000870 703175
703.17



**Basic Set Daylight 1,5m
 expanded max. 4,8m**

A⁺⁺-A

incl. 1x4,8W
 420 lm, 6000 K
 230/12 V, 12 VA
 ⌀3 mm ↗10,5 mm ↔1,5 m
 EAN4000870 703182
703.18



**Basic Set Warm white 3m
 expanded max. 7,6m**

A⁺⁺-A

incl. 1x9,6W
 600 lm, 3000 K
 230/12 V, 18 VA
 ⌀3 mm ↗10,5 mm ↔3 m
 EAN4000870 703205
703.20



**Basic Set Daylight 3m
 expanded max. 7,6m**

A⁺⁺-A

incl. 1x9,6W
 840 lm, 6000 K
 230/12 V, 18 VA
 ⌀3 mm ↗10,5 mm ↔3 m
 EAN4000870 703212
703.21



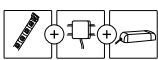

Bílá Plast
 Biały Tworzywo sztuczne
 Белый Пластмасса



Trafo
 = 203
 Control,
 Amplifier
 = 202



Stripe Warm white 97cm

incl. 1×3,12 W
 195 lm, 3000 K
 < 120°
 DC 12 V
 ⌀3 ↔975 ↗10,5 mm
 EAN4000870 702086
702.08

A++-A



Stripe Daylight 97cm

incl. 1×3,12 W
 273 lm, 6000 K
 < 120°
 DC 12 V
 ⌀3 ↔975 ↗10,5 mm
 EAN4000870 702093
702.09

A++-A

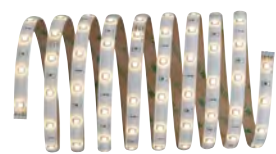

Stripe Warm white 3m

incl. 1×9,7 W
 600 lm, 3000 K
 < 120°
 DC 12 V
 ⌀3 mm ↗10,5 mm ↔3 m
 EAN4000870 705926
705.92 **new**

A++-A



Stripe Daylight 3m

incl. 1×9,7 W
 840 lm, 6000 K
 < 120°
 DC 12 V
 ⌀3 mm ↗10,5 mm ↔3 m
 EAN4000870 705933
705.93 **new**

A++-A



Distance Pack Warm white

incl. 2×0,08 W / 2×0,24 W
 5/15 lm, 3000 K
 < 120°
 DC 12 V
 ⌀3 ↔25/75 ↗10,5 mm
 EAN4000870 703366
703.36

A++-A



Distance Pack Daylight

incl. 2×0,08 W / 2×0,24 W
 7/21 lm, 6000 K
 < 120°
 DC 12 V
 ⌀3 ↔25/75 ↗10,5 mm
 EAN4000870 703373
703.37

A++-A



Distance Pack Warm white					L (mm)	Watt(W)
					25	0,08
					50	0,16
					75	0,24
					100	0,32
					125	0,40
					150	0,48
					175	0,56
					200	0,64

Distance Pack Daylight					L (mm)	Watt(W)
					25	0,08
					50	0,16
					75	0,24
					100	0,32
					125	0,40
					150	0,48
					175	0,56
					200	0,64

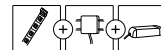

Černá Plast
 Czarny Tworzywo sztuczne
 черный Пластмасса



Trafo
 = 203

Control,
 Amplifier
 = 201



Basic Set RGB 1,5m A++-A
 expanded max. 2,5m

incl. 1x14,4 W
 420 lm
 $\sphericalangle 120^\circ$
 230/12 V, 18 VA
 $\updownarrow 3$ mm $\curvearrowright 10,5$ mm $\leftrightarrow 1,5$ m
 EAN4000870 703199
703.19



Basic Set RGB 3m A++-A
 expanded max. 5m

incl. 1x28,8 W
 840 lm
 $\sphericalangle 120^\circ$
 230/12 V, 24 VA
 $\updownarrow 3$ mm $\curvearrowright 10,5$ mm $\leftrightarrow 3$ m
 EAN4000870 703229
703.22



Stripe RGB 98cm A++-A

incl. 1x9,36 W
 273 lm
 $\sphericalangle 120^\circ$
 DC 12 V
 $\updownarrow 3$ $\leftrightarrow 975$ $\curvearrowright 10,5$ mm
 EAN4000870 702109
702.10

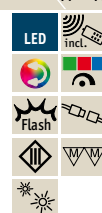

Stripe RGB 3m A++-A

incl. 1x28,8 W
 840 lm
 $\sphericalangle 120^\circ$
 DC 12 V
 $\updownarrow 3$ mm $\curvearrowright 10,5$ mm $\leftrightarrow 3$ m
 EAN4000870 705940
705.94 **new**

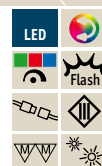

Distance Pack RGB A++-A

incl. 2x0,24 W / 2x0,72 W
 7/21 lm
 $\sphericalangle 120^\circ$
 DC 12 V
 $\updownarrow 3$ $\leftrightarrow 30/75$ $\curvearrowright 10,5$ mm
 EAN4000870 703380
703.38

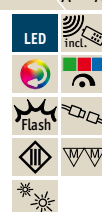

Distance Pack RGB				L (mm)	Watt(W)
				30	0,24
				60	0,48
				75	0,72
				105	0,96
				135	1,20
				150	1,44
				180	1,68
				210	1,92

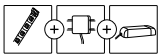

for
RGB Color
□ = 187, 200

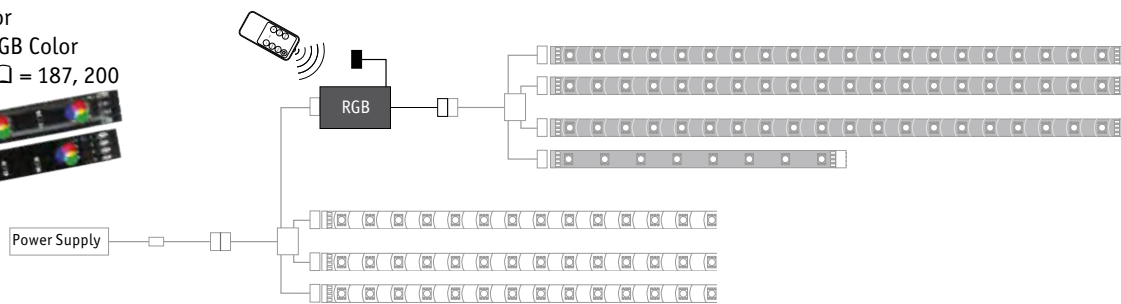

RGB-Controller 12V DC

max. 60 W
DC 12 V
∅22 ⇔60 ∅35 mm
EAN4000870 702024
702.02



Plast
Tworzywo sztuczne
Пластмасса

- K posílení řídicího signálu dálkového ovládání RGB systému YourLED, č. výrobku 702.02.
- To umožňuje synchronní řízení větších pásových systémů YourLED nebo YourLED ECO RGB pomocí dálkového ovládání.
- Pro zvýšení výkonu systému je prostřednictvím každého zesilovače připojen jeden přídatný transformátor (Power Supply).
- Wzmacnia sygnał sterujący sterownika RGB YourLED art. 702.02.
- Umożliwia synchroniczne sterowanie większymi systemami taśm diodowych YourLED lub YourLED ECO RGB za pomocą pilota.
- Aby zwiększyć moc systemu, do każdego wzmacniacza może zostać podłączony dodatkowy zasilacz.
- Для усиления сигнала управления с контроллера RGB YourLED (арт. № 702.02).
- Тем самым, с помощью дистанционного управления возможно синхронное управление светодиодными линейками YourLED больших размеров или светодиодными линейками RGB YourLED ECO.
- Через каждый усилитель подключается дополнительный источник питания Power Supply с целью увеличения мощности системы.

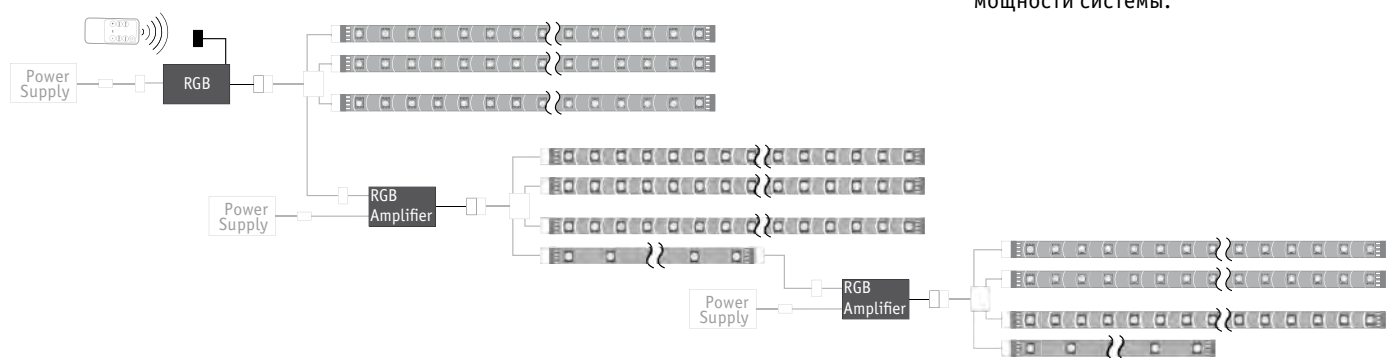

for
RGB Color
□ = 187, 200



RGB Amplifier

max. 60 W
DC 12 V
∅24 ⇔105 ∅65 mm
EAN4000870 703359
703.35



Hliník/Matná Kov
Alu/Mat Metal
Алюминий/Матовый Металл

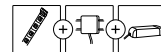

- ▶ Pro zapínání nebo stmívání jednobarevných pásů YourLED, YourLED ECO nebo DECO
- ▶ Kontrolér s dálkovým ovládním nabízí pohodlí a nadchne Vás příjemným stmívatelným náladovým osvětlením



for
Stripe
196, 198-199, 213

- ▶ Do przełączania lub ściemniania jednokolorowych YourLED, YourLED ECO lub pasków DECO
- ▶ Sterownik ze zdalnym sterowaniem zapewnia wygodę i zachwyca przyjemnym, nastrojowym światłem



- ▶ Для коммутации или затемнения монохромных светодиодов YourLED, YourLED или колодок DECO.
- ▶ Контроллер с дистанционным управлением обеспечивает удобную настройку и приятное освещение с регулируемой яркостью

Dimm/Switch Controller

max. 60 W
DC 12 V
∅22 ∅63 ∅35 mm
EAN4000870 704615
704.61



☞ Біла ☞ Plast
☞ Tworzywo sztuczne
☞ Белый ☞ Пластмасса

- ▶ K posílení řídicího signálu kontroléru stmívání/zapínání YourLED, č. výrobku 70461
- ▶ To umožňuje pomocí dálkového ovládním synchronní stmívání nebo zapínání větších jednobarevných pásových systémů YourLED, YourLED ECO nebo DECO
- ▶ Pro zvýšení výkonu systému je prostřednictvím každého zesilovače připojen jeden přídatný transformátor (Power Supply)



for
Stripe
196, 198-199, 213



- ▶ Wyłącznik zbliżeniowy do załączania/wyłączania pasków LED i innych produktów
- ▶ Maks. 75 W (transformatory magnetyczne)
- ▶ Maks. 60 W (obciążenie zastępcze)
- ▶ Maks. 250 W (żarówki)

- ▶ Бесконтактный переключатель для включения / выключения светодиодных линеек LED и других изделий
- ▶ Макс. 75 Вт (магнитные трансформаторы)
- ▶ Макс. 60 Вт (электронная нагрузка)
- ▶ Макс. 250 Вт (лампы накаливания)

Amplifier

max. 60 W
DC 12 V
∅24 ∅105 ∅65 mm
EAN4000870 704523
704.52



☞ Hliník matný ☞ Metall
☞ Alu mat ☞ Metall
☞ Алюминиевый матовый ☞ Metall

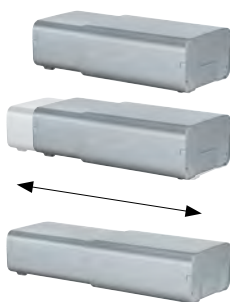
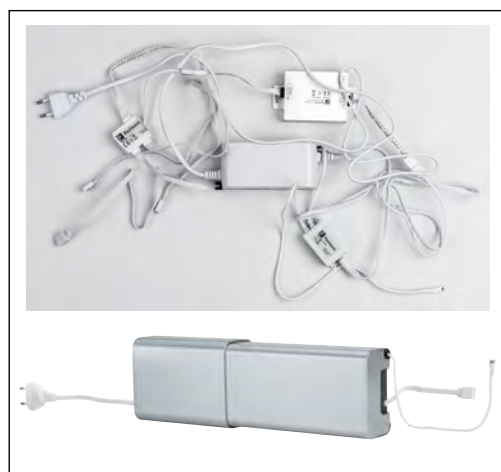

Trafofox

∅58 ∅96 ∅208-308 mm
EAN4000870 705919
705.91 **new**

☞ Matný chrom ☞ Plast/Hliník
☞ Chrom matowy ☞ Tworzywo sztuczne/Alu
☞ Хром матовый ☞ Пластмасса/Алюминий

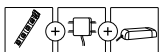

	15 W Power Supply / Tranfo	48 W Power Supply / Tranfo	60 W Power Supply / Tranfo
	max.		
YourLED	4m	15m (9m + 6m) *	19m (9m + 9m + 1m) *
YourLED RGB	1m	5m (4m + 1m) *	6m (4m + 2m) *
YourLED ECO	6m	20m (12m + 8m) *	25m (12m + 12m + 1m) *
YourLED ECO RGB	2m	6,5m (6m + 0,5m) *	8m (6m + 2m) *

* K plnému využití výkonu systému použijte rozbočnici 702.03.

* Aby w pełni wykorzystać moc systemu, należy użyć skrzynki przyłączeniowej 702.03.

* С целью полного использования возможностей системы следует использовать клеммную коробку Junction-Box 702.03.



- 🌀 Šedá/Černá
- 📦 Plast
- 🌀 Szary/Czarny 📦 Tworzywo sztuczne
- 🌀 Серый/черный 📦 Пластмасса



Power Supply 230/12V DC
 max. 15 W
 230/12 V, 15 VA
 ⌀18 ↔125 ⌀40 mm
 EAN4000870 701997
701.99 📦

Power Supply 230/12V DC
 max. 48 W
 230/12 V, 48 VA
 ⌀40 ↔135 ⌀55 mm
 EAN4000870 702000
702.00 📦

Power Supply 60W 230/12V DC IP65
 max. 60 W
 230/12 V, 60 VA
 ⌀40 ↔225 ⌀60 mm
 EAN4000870 702017
702.01 📦

- ▶ Přibližovací spínač k zapínání a vypínání páسů LED a jiných produktů
- ▶ Max. 75 W (magnetické transformátory)
- ▶ Max. 60 W (elektronická zátěž)
- ▶ Max. 250 W (žárovky)
- ▶ Wyłącznik zbliżeniowy do załączania/wyłączania pasków LED i innych produktów
- ▶ Maks. 75 W (transformatory magnetyczne)
- ▶ Maks. 60 W (obciążenie zastępcze)
- ▶ Maks. 250 W (żarówki)
- ▶ Бесконтактный переключатель для включения / выключения светодиодных линеек LED и других изделий
- ▶ Макс. 75 Вт (магнитные трансформаторы)
- ▶ Макс. 60 Вт (электронная нагрузка)
- ▶ Макс. 250 Вт (лампы накаливания)

- 🌀 Bílá 📦 Plast
- 🌀 Biały 📦 Tworzywo sztuczne
- 🌀 Белый 📦 Пластмасса

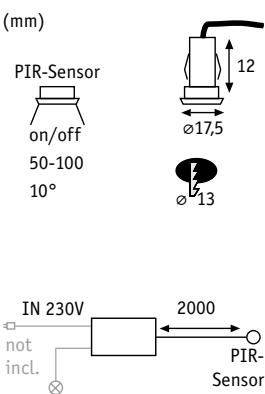
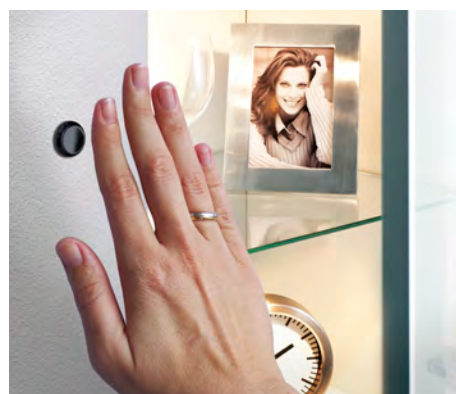

PIR-Sensor
 max. 60 W
 230 V
 ⌀19 ⌀17,5 ↔85 ⌀36 mm
 EAN4000870 704516
704.51 📦

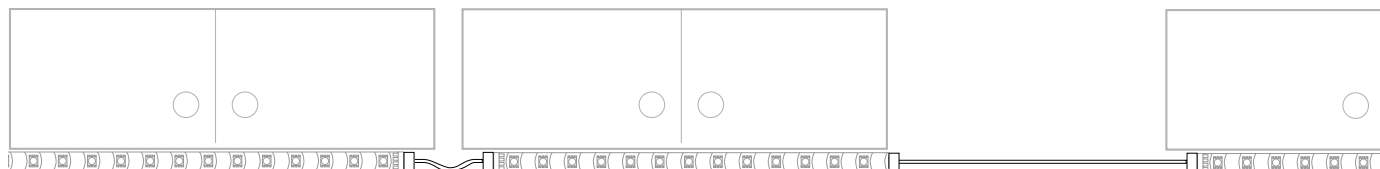
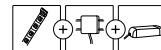

Flex-Connector 10cm

↕5 mm ↔13 mm ↔0,11 m
EAN4000870 702154
702.15

- ↻ Bílá ▣ Plast
- ↻ Biały ▣ Tworzywo sztuczne
- ↻ Белый ▣ Пластмасса



Flex-Connector 1m

↕13 mm ↗5 mm ↔1 m
EAN4000870 702048
702.04

- ↻ Bílá ▣ Plast
- ↻ Biały ▣ Tworzywo sztuczne
- ↻ Белый ▣ Пластмасса



Flex-Connector 5m

↕13 mm ↗5 mm ↔5 m
EAN4000870 702512
702.51

- ↻ Bílá ▣ Plast
- ↻ Biały ▣ Tworzywo sztuczne
- ↻ Белый ▣ Пластмасса



4x50cm



1x

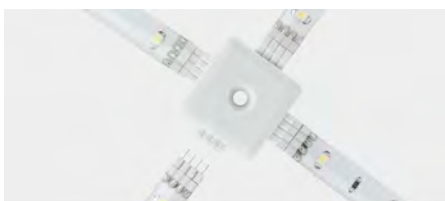

1x



4x



2x

2x

Junction-Box

↕12 ↔30 ↗45 mm
EAN4000870 702031
702.03

- ↻ Bílá ▣ Plast
- ↻ Biały ▣ Tworzywo sztuczne
- ↻ Белый ▣ Пластмасса

X-Connector

↕7 ↔33 ↗33 mm
EAN4000870 702826
702.82

- ↻ Bílá ▣ Plast
- ↻ Biały ▣ Tworzywo sztuczne
- ↻ Белый ▣ Пластмасса

Edge-Connector Pack

max. 60 W
↕12 ↔17 ↗13 mm
EAN4000870 703342
703.34

- ↻ Bílá/Černá
- ↻ Biały/Czarny
- ↻ Белый/черный



2x

2x

2x

2x



2x



2x

Edge-Connector 90° Pack

max. 60 W
↕5 ↔23 ↗23 mm
EAN4000870 705995
705.99 **new**

- ↻ Bílá/Černá
- ↻ Biały/Czarny
- ↻ Белый/черный

ECO Clip-to-Clip Connector Pack

↕6 ↔13,5 ↗14 mm
EAN4000870 704899
704.89 **new**

- ↻ Bílá ▣ Plast
- ↻ Biały ▣ Tworzywo sztuczne
- ↻ Белый ▣ Пластмасса

ECO Clip-to-YourLED Connector Pack

↕6 ↔13 ↗18 mm
EAN4000870 704905
704.90 **new**

- ↻ Bílá ▣ Plast
- ↻ Biały ▣ Tworzywo sztuczne
- ↻ Белый ▣ Пластмасса

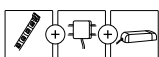
**ECO Clip Connector Pack**

∅6 mm ⇔ 13,5 mm ⇔ 0,5 m

EAN4000870 704882

704.88 new

- Bílá Plást
- Biały Tworzywo sztuczne
- Белый Пластмасса

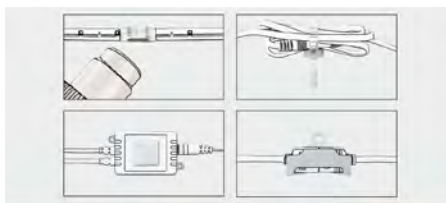
**Mounting Pack**

EAN4000870 705902

705.90 new

- Plást
- Tworzywo sztuczne
- Пластмасса

K dosažení ochrany IP na potažených yourLED pásech

- ▶ Chrání spojovací místa mezi pásy a systémovými zástrčkami
- ▶ Smršťovací poměr 4:1

Pozwala uzyskać stopień ochrony IP dla taśm powlekanych yourLED

- ▶ Chroni połączenia między taśmami a wtyczkami systemowymi
- ▶ Stosunek kurczenia 4:1

Для достижения степени защиты IP на линейках yourLED с покрытием

- ▶ Защищает места соединений между линейками и системными разъемами
- ▶ Коэффициент усадки 4:1

Water-Protection
702.47 / 232

YourLED Stripe 975mm
702.05, 702.06, 702.07, 702.08, 702.09, 702.11,
702.12, 702.13, 702.14, 703.20, 703.17, 703.18,
703.19, 703.20, 703.21, 703.22



IP44
Water Protection∅14 ⇔ 150 mm
EAN4000870 702475**702.47**

- Průhledná Plást
- Przezroczysty Tworzywo sztuczne
- Прозрачный Пластмасса

- ▶ Spojovací krabice až pro 4 vodiče
- ▶ Nepotřebné výstupy zůstanou zavřené
- ▶ Prachotěsné a ochrana proti ponoření do vody (IP67)

- ▶ Puszka połączeniowa dla maks. 4 przewodów
- ▶ Wyjścia nieużywane pozostają zamknięte
- ▶ Urządzenie pyłoszczelne i wodoodporne (IP67)

- ▶ Ответвительная коробка для 2-4 проводов
- ▶ Неиспользуемые отводки остаются заглушенными
- ▶ Пыленепроницаем, защищен от погружения в воду (IP67)

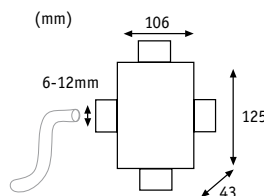
**Special Line Junction-Box**max. 2500 W
∅125 ⇔ 106 ⇔ 43 mm
EAN4000870 002322**232**

- Černá Plást
- Czarny Tworzywo sztuczne
- черный Пластмасса

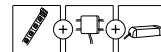

Bílá 🗍 Plast
 Biały 🗍 Tworzywo sztuczne
 Белый 🗍 Пластмасса



Trafo
 🗍 = 203

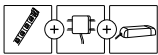

- ▶ YourLED LED-pásky pro montáž s ochranou proti stříkající vodě v koupelně a ve vlhkých prostorách (IP44). Povrstvené pásky jsou ve spojovacích místech optimálně utěsněné prostřednictvím smršťovací hadičky.
- ▶ Spolehlivá ochrana proti stříkající vodě díky vysokému stupni smrštění a lepicího tavného těsnění-
- ▶ Optimální výsledky těsnění při použití běžného horkovzdušného fénu
- ▶ Lze kombinovat se spojkami YourLED a příslušenstvím
- ▶ Jednoduchá montáž díky spojení konektory
- ▶ Samolepicí, pružné, s možností zkrácení jako známé YourLED LED-pásky
- ▶ Paski LED YourLED do bryzgoszczelnego montażu w łazience i wilgotnym pomieszczeniu (IP44). Powlekane paski są optymalnie uszczelnione w miejscach połączeń za pomocą węży kurczliwego.
- ▶ Niezawodna ochrona przed wodą rozbryzgową dzięki wysokiemu stopniowi kurczenia i uszczelnienia topliwym klejem
- ▶ Doskonała skuteczność uszczelnienia przy zastosowaniu dmuchawy gorącego powietrza
- ▶ Możliwość połączenia z łącznikami YourLED i wyposażeniem dodatkowym
- ▶ Łatwy montaż dzięki połączeniom wtykowym
- ▶ Samoprzylepne, elastyczne, z możliwością skracania jak znane paski LED YourLED
- ▶ Светодиодные линейки YourLED для монтажа с защитой от водяных брызг в ванных комнатах и сырых помещениях (IP44). Светодиодные линейки с покрытием оптимально уплотнены в местах соединений термоусадочным кембриком.
- ▶ Надежная защита от водяных брызг благодаря высокой степени усадки и плавкому уплотнению
- ▶ Оптимальные результаты уплотнения при использовании обычного промышленного фена
- ▶ Возможность комбинирования с соединителями YourLED и принадлежностями
- ▶ Простой монтаж благодаря разъемным соединителям
- ▶ Самоклеящиеся, гибкие и нарезаемые, как известные светодиодные линейки YourLED

**Basic Set Warm white 3m IP44**

incl. 1x9,7 W
600 lm, 3000 K
∠ 120°
230/12 V, 18 VA
∅3 mm ↗10,5 mm ↔3 m
EAN4000870 705100
705.10 **new**

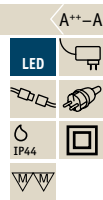
**Stripe Warm white IP44 97cm**

incl. 1x3,12 W
195 lm, 3000 K
∠ 120°
DC 12 V
∅3 ↔975 ↗10,5 mm
EAN4000870 703090
703.09

**Stripe Pack Warm white IP44 3x97cm**

incl. 3x3,12 W
585 lm, 3000 K
∠ 120°
DC 12 V
∅3 ↔2925 ↗10,5 mm
EAN4000870 704073
704.07

**Basic Set Daylight 3m IP44**

incl. 1x9,7 W
840 lm, 6000 K
∠ 120°
230/12 V, 18 VA
∅3 mm ↗10,5 mm ↔3 m
EAN4000870 705117
705.11 **new**

**Stripe Daylight IP44 97cm**

incl. 1x3,12 W
273 lm, 6000 K
∠ 120°
DC 12 V
∅3 ↔975 ↗10,5 mm
EAN4000870 703106
703.10

**Stripe Pack Daylight IP44 3x97cm**

incl. 3x3,12 W
819 lm, 6000 K
∠ 120°
DC 12 V
∅3 ↔2925 ↗10,5 mm
EAN4000870 704080
704.08

**Basic Set RGB 3m IP44**

incl. 1x28,8 W
840 lm
∠ 120°
230/12 V, 24 VA
∅3 mm ↗10,5 mm ↔3 m
EAN4000870 705124
705.12 **new**

**Stripe RGB IP44 97cm**

incl. 1x9,36 W
273 lm
∠ 120°
DC 12 V
∅3 ↔975 ↗10,5 mm
EAN4000870 703113
703.11

**Stripe Pack RGB IP44 3x97cm**

incl. 3x9,36 W
819 lm
∠ 120°
DC 12 V
∅3 ↔2925 ↗10,5 mm
EAN4000870 703120
703.12



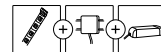

- 👉 Bílá 📦 Plast
- 👉 Biały 📦 Tworzywo sztuczne
- 👉 Белый 📦 Пластмасса

- ▶ LED-pásky opláštěné ze všech stran pro dekorativní vnější osvětlení v zahradě, u vchodu do domu, pod střešou, ve vlhkých prostorách a na mnoha jiných místech (IP67 - chráněné proti ponoření do vody).
- ▶ Plug'n'play: kompletní sada připravená k okamžitému zapojení pro jednoduchou instalaci
- ▶ Včet. transformátoru (IP64 - prachotěsné a chráněné proti stříkající vodě).
- ▶ Lze obdržet včet. 1m přívodu - 5m prodlužovací vedení jako příslušenství (IP65 - chráněné proti proudu vody)
- ▶ LED-pásky lze všechny 10cm zkrátit - včet. koncových klapek a silikonového zapečetění
- ▶ K volné instalaci nebo upevnění pomocí plastových svorek (včet.)
- ▶ Ne pro použití v okolí agresivních chemikálií (chlórová voda a jiné)

- ▶ Paski LED osłonięte ze wszystkich stron do dekoracyjnego oświetlenia zewnętrznego w ogrodzie, przy wejściu do domu, pod spadkiem dachu w wilgotnych pomieszczeniach oraz w wielu innych miejscach (IP67 - zabezpieczenie przed działaniem wody przy zanurzeniu).
- ▶ Włącz i używaj: Gotowy do podłączenia kompletny zestaw do łatwego ułożenia
- ▶ Wraz z transformatorem (IP64 - pyłoszczelny i bryzgoszczelny).
- ▶ Dostępny wraz z przewodem zasilającym o długości 1 m, przedłużaczem o długości 5 m (IP65 - ochrona przed strumieniem wody)
- ▶ Wszystkie paski LED posiadają możliwość skrócenia do 10 cm, wraz z końcowymi nakładkami i silikonowym zakończeniem
- ▶ Do dowolnego ułożenia lub zamocowania wraz pałkami z tworzywa sztucznego
- ▶ Nie jest przeznaczony do stosowania w agresywnym środowisku chemicznym (m.in. chlorowana woda)

- ▶ Со всех сторон покрытые оболочкой светодиодные линейки для декоративного наружного освещения в саду, входа в дом, под скатом крыши, в сырых помещениях и многих других местах (IP67 - водонепроницаемость при погружении).
- ▶ Plug'n'play: готовый к подключению комплект для простой прокладки
- ▶ Вкл. трансформатор (IP64 - с защитой от пыли и брызг).
- ▶ Вкл. проводку 1 м - кабель-удлинитель 5 м можно заказать как принадлежности (IP65 - с защитой от водяных струй)
- ▶ Светодиодные линейки можно укорачивать каждые 10 см - концевой колпачок и заделка силиконом вкл.
- ▶ Для свободной прокладки или крепления с помощью пластмассовых скоб (вкл.)
- ▶ Не для применения вблизи с агрессивными химикалиями (хлористым водородом и т.п.)



WaterLED Neutral white 3m

incl. 1x7 W
420 lm, 4000 K
230/12 V, 7,2 VA
⌀4,5 mm ⌀10 mm ⇔3 m
EAN4000870 704196
704.19

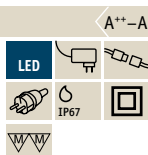

WaterLED Neutral white 5m

incl. 1x10,5 W
700 lm, 4000 K
230/12 V, 12 VA
⌀4,5 mm ⌀10 mm ⇔5 m
EAN4000870 704189
704.18

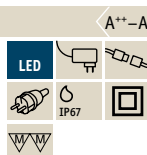

WaterLED Neutral white 7,5m

incl. 1x14 W
1000 lm, 4000 K
230/12 V, 18 VA
⌀4,5 mm ⌀10 mm ⇔7,5 m
EAN4000870 704172
704.17

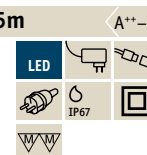

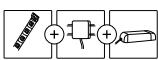
Softstart
-20°CSoftstart
-20°CSoftstart
-20°C**WaterLED Multicolor 3m**

A++-A

incl. 1x7 W
220 lm
230/12 V, 7,2 VA
⌀4,5 mm ⌀10 mm ⇄3 m
EAN4000870 704165
704.16

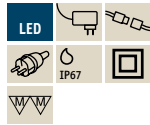
**WaterLED Multicolor 5m**

A++-A

incl. 1x10,5 W
350 lm
230/12 V, 12 VA
⌀4,5 mm ⌀10 mm ⇄5 m
EAN4000870 704158
704.15

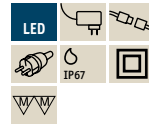
**WaterLED Multicolor 7,5m**

A++-A

incl. 1x14 W
550 lm
230/12 V, 18 VA
⌀4,5 mm ⌀10 mm ⇄7,5 m
EAN4000870 704141
704.14

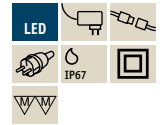

- ▶ Elektronická LED sada páسů s možností zkrácení se 164 funkcemi pro mnohostranné světelné efekty
- ▶ Digitální ovládání umožňuje míchání barev v dynamických rytmech
- ▶ Možnost stmívání a zapínání pomocí dálkového ovládání
- ▶ Od konce pásu mohou být po segmentech vypnuty vždy 3 LED. Díky tomu je možné pás používat na různých místech v potřebné délce

- ▶ Zestaw pasków LED z możliwością elektronicznego skrócenia ze 164 funkcjami dla różnorodnych efektów świetlnych
- ▶ Cyfrowe sterowanie pozwala na mieszanie kolorów w dynamicznym rytmie
- ▶ Możliwość ściemniania i przełączania zdalnym sterowaniem
- ▶ Od końca paska można segmentami wyłączać po 3 LED. Dzięki temu istnieje możliwość zastosowania paska o wymaganej długości w różnych miejscach

- ▶ Укорачиваемая электроникой светодиодная колодка с 164 функциями для различных световых эффектов
- ▶ Цифровое управление производит цветовые миксы с динамическими ритмами
- ▶ С возможностью приглушения и коммутации через дистанционное управление
- ▶ Начиная с конца колодки, можно отключать сегменты по 3 светодиода. Это позволяет ставить в разные места колодки нужной длины

**WaterLED Digital**

A++-A

incl. 1x6,4 W
160 lm
230/12 V, 24 VA
⌀5 ⇄3050 ⌀12 mm
EAN4000870 706985
706.98 **new**

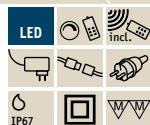
**WaterLED Digital**

A++-A

incl. 1x9,8 W
256 lm
230/12 V, 24 VA
⌀5 ⇄4880 ⌀12 mm
EAN4000870 706992
706.99 **new**

Trafo  Stripe**WaterLED Flex-Connector 5m**

DC 12 V
⇄5 m
EAN4000870 704134
704.13

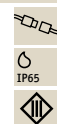

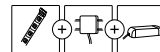

⌘ Bílá 📊 Plast
 ⌘ Biały 📊 Tworzywo sztuczne
 ⌘ Белый 📊 Пластмасса



Trafo
 □ = 203



- ▶ Dosvitové YourLED DECO LED-pásky s fascinujícími světelnými efekty
- ▶ Neoslnivé použití v dosahu viditelnosti díky dekorativnímu povlaku
- ▶ Užitečné orientační osvětlení také ve vypnutém stavu
- ▶ Doba dosvitu max. 2 hodiny.
- ▶ K rozšíření základní sady YourLED DECO
- ▶ Lze kombinovat se spojkami YourLED a příslušenstvím
- ▶ Jednoduchá montáž díky spojení konektory
- ▶ Samolepicí, pružné, s možností zkrácení jako známé YourLED LED-pásky
- ▶ Fotoluminescencyjne paski LED YourLED z fascynującymi efektami świetlnymi
- ▶ Nieoślepiające zastosowanie w polu widzenia dzięki powłoce dekoracyjnej
- ▶ Przydatne światło orientacyjne również w stanie wyłączonym
- ▶ Czas trwania efektu fotoluminescencyjnego maks. 2 godziny.
- ▶ Do rozszerzenia podstawowego zestawu YourLED DECO
- ▶ Możliwość połączenia z łącznikami YourLED i wyposażeniem dodatkowym
- ▶ Łatwy montaż dzięki połączeniom wtykowym
- ▶ Samoprzylepne, elastyczne, z możliwością skracania jak znane paski LED YourLED
- ▶ Подсвечиваемые светодиодные линейки YourLED DECO с завораживающим световым эффектом
- ▶ Неслепящий свет в зоне видимости благодаря декоративному покрытию
- ▶ Удобное ориентирующее освещение даже в выключенном состоянии
- ▶ Длительность послесвечения макс. 2 часа.
- ▶ Для расширения базового комплекта YourLED DECO
- ▶ Возможность комбинирования с соединителями YourLED и принадлежностями
- ▶ Простой монтаж благодаря разъемным соединителям
- ▶ Самоклеящиеся, гибкие и нарезаемые, как известные светодиодные линейки YourLED



DECO Stripe Neon Lilac 1m A++-A
 incl. 1x2,4 W
 150 lm
 < 120°
 DC 12 V
 ⌀3 mm ⌀10,5 mm ⇔1 m
 EAN4000870 704363
704.36



DECO Stripe Neon Pink 1m A++-A
 incl. 1x2,4 W
 150 lm
 < 120°
 DC 12 V
 ⌀3 mm ⌀10,5 mm ⇔1 m
 EAN4000870 704844
704.84



DECO Stripe Neon Green 1m A++-A
 incl. 1x2,4 W
 150 lm
 < 120°
 DC 12 V
 ⌀3 mm ⌀10,5 mm ⇔1 m
 EAN4000870 704837
704.83



DECO Stripe Neon Orange 1m A++-A
 incl. 1x2,4 W
 150 lm
 < 120°
 DC 12 V
 ⌀3 mm ⌀10,5 mm ⇔1 m
 EAN4000870 704318
704.31



Basic Set DECO Stripe Neon Lilac 3m expanded max. 6,25m A++-A
 incl. 1x7,2 W
 450 lm
 < 120°
 230/12 V, 18 VA
 ⌀3 mm ⌀10,5 mm ⇔3 m
 EAN4000870 705056
705.05



Basic Set DECO Stripe Neon Pink 3m expanded max. 6,25m A++-A
 incl. 1x7,2 W
 450 lm
 < 120°
 230/12 V, 18 VA
 ⌀3 mm ⌀10,5 mm ⇔3 m
 EAN4000870 705070
705.07



Basic Set DECO Stripe Neon Green 3m expanded max. 6,25m A++-A
 incl. 1x7,2 W
 450 lm
 < 120°
 230/12 V, 18 VA
 ⌀3 mm ⌀10,5 mm ⇔3 m
 EAN4000870 705049
705.04



Basic Set DECO Stripe Neon Orange 3m expanded max. 6,25m A++-A
 incl. 1x7,2 W
 450 lm
 < 120°
 230/12 V, 18 VA
 ⌀3 mm ⌀10,5 mm ⇔3 m
 EAN4000870 705063
705.06

 Trafo
 = 203

- ▶ Dosvitové YourLED DECO LED-pásy s fascinujícími světelnými efekty
Neoslňivé použití v dosahu viditelnosti díky dekorativnímu povlaku
Užitečné orientační osvětlení také ve vypnutém stavu
Doba dosvitu max. 2 hodiny.
- ▶ K rozšíření základní sady YourLED DECO
- ▶ Lze kombinovat s YourLED spojkami a příslušenstvím
Spojovací konektory pro jednoduchou montáž
Samolepicí, ohebné, s možností zkrácení jako známé YourLED LED-pásy
- ▶ Fotoluminescencyjne paski LED YourLED DECO z fascynującymi efektami połyskującego światła
Nieoślepiające zastosowanie w polu widzenia dzięki powłoce dekoracyjnej
Przydatne światło orientacyjne również w stanie wyłączonym
Czas trwania efektu fotoluminescencyjnego maks. 2 godziny.
- ▶ Do rozszerzenia podstawowego zestawu YourLED DECO
- ▶ Możliwość połączenia z łącznikami YourLED i wyposażeniem dodatkowym
Połączenia wtykowe zapewniające łatwy montaż
Samoprzylepne, elastyczne, z możliwością skracania jak znane paski LED YourLED
- ▶ Светодиодные линейки YourLED DECO с послесвечением и завораживающим эффектом блеска
Неслепящий свет в зоне видимости благодаря декоративному покрытию
Удобное ориентирующее освещение даже в выключенном состоянии
Длительность послесвечения макс. 2 часа.
- ▶ Для расширения базового комплекта YourLED DECO
- ▶ Возможность комбинирования с соединителями YourLED и принадлежностями
Разъемные соединители для простого монтажа
Самоклеющиеся, гибкие и нарезаемые, как известные светодиодные линейки YourLED

DECO Stripe Glitter Blue 1m

A++-A

incl. 1x2,4 W

150 lm

 \sphericalangle 120°

DC 12 V

 \updownarrow 3 mm \curvearrowright 10,5 mm \leftrightarrow 1 m

EAN4000870 704820

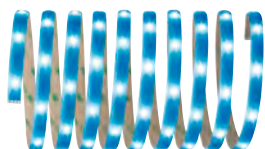
704.82

Basic Set DECO Stripe Glitter Blue 3m expanded max. 6,25m

A++-A

incl. 1x7,2 W

450 lm

 \sphericalangle 120°

230/12 V, 18 VA

 \updownarrow 3 mm \curvearrowright 10,5 mm \leftrightarrow 3 m

EAN4000870 705032

705.03

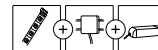
- 👉 Bílá 📐 Plast
- 👉 Biały 📐 Tworzywo sztuczne
- 👉 Белый 📐 Пластмасса



Trafo
☐ = 203

- ▶ YourLED DECO LED-pásy s fascinujícími světelnými efekty
Neoslňivé použití v dosahu viditelnosti díky dekorativnímu povrchu a holografickým světelným efektům
- ▶ K rozšíření základní sady YourLED DECO
- ▶ Lze kombinovat s YourLED spojkami a příslušenstvím
Spojovací konektory pro jednoduchou montáž
Samolepicí, ohebné, s možností zkrácení jako známé YourLED LED-pásy
- ▶ Paski LED YourLED DECO z fascynującymi efektami połyskującego światła
Nieoślepiające zastosowanie w polu widzenia dzięki powłoce dekoracyjnej i holograficznym efektom świetlnym
- ▶ Do rozszerzenia podstawowego zestawu YourLED DECO
- ▶ Możliwość połączenia z łącznikami YourLED i wyposażeniem dodatkowym
Połączenia wtykowe zapewniające łatwy montaż
Samoprzylepne, elastyczne, z możliwością skracania jak znane paski LED YourLED
- ▶ Светодиодные линейки YourLED DECO с завораживающим эффектом блеска
Неслепящий свет в зоне видимости благодаря декоративному покрытию и голографическим световым эффектам
- ▶ Для расширения базового комплекта YourLED DECO
- ▶ Возможность комбинирования с соединителями YourLED и принадлежностями
Разъемные соединители для простого монтажа
Самоклеящиеся, гибкие и нарезаемые, как известные светодиодные линейки YourLED



DECO Stripe Glitter 1m

A++-A

incl. 1x2,4 W

150 lm, 3000 K

✗ 120°

DC 12 V

⊕3 mm ⊗10,5 mm ⇔1 m

EAN4000870 704851

704.85

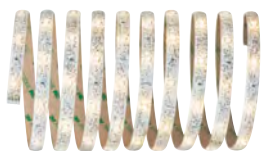

Basic Set DECO Stripe Glitter 3m expanded max. 6,25m

A++-A

incl. 1x7,2 W

450 lm, 3000 K

✗ 120°

230/12 V, 18 VA

⊕3 mm ⊗10,5 mm ⇔3 m

EAN4000870 705025

705.02



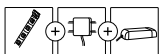

- 👉 Bílá 📊 Plast
- 👉 Biały 📊 Tworzywo sztuczne
- 👉 Белый 📊 Пластмасса



- ▶ Povrstvené pásy YourLED LED ve zlaté barvě světla pro dekorativní osvětlení místnosti a užitečným světlem. Jednoduchá montáž díky lepicímu hřbetu a zástrčnému systému. Volitelná ochrana proti stříkající vodě díky příslušenství. Zvolte prosím požadovaný zdroj napájení po celé délce pásu.
- ▶ Lze kombinovat s YourLED spojkami a příslušenstvím
- ▶ Spojovací konektory pro jednoduchou montáž
- ▶ Samolepicí, ohebné, s možností zkrácení jako známé YourLED LED-pásy
- ▶ Rozšířitelné až na 9 pásů (9m)
- ▶ Powlekane paski LED YourLED ze złotym światłem zapewniające dekoracyjne oświetlenie pomieszczenia i światło użytkowe. Łatwy montaż dzięki przyklejanej podstawie i układowi wtyków. Optymalne zabezpieczenie przed wodą rozbryzgową dzięki wyposażeniu dodatkowemu. Proszę wybrać wymagane zasilania stosownie do całkowitej długości pasków.
- ▶ Możliwość połączenia z łącznikami YourLED i wyposażeniem dodatkowym
- ▶ Połączenia wtykowe zapewniające łatwy montaż
- ▶ Samoprzylepne, elastyczne, z możliwością skracania jak znane paski LED YourLED
- ▶ Możliwość rozbudowania do maks. 9 pasków (9 m)
- ▶ Светодиодные линейки YourLED с покрытием и золотым освещением для декоративного освещения помещения и рабочего света. Простой монтаж благодаря клейкой стороне и штекерной системе. Опциональная защита от водяных брызг благодаря дополнительным принадлежностям. Выберите необходимый источник питания Power Supply в соответствии с общей длиной линейки.
- ▶ Возможность комбинирования с соединителями YourLED и принадлежностями
- ▶ Разъемные соединители для простого монтажа
- ▶ Самоклеящиеся, гибкие и нарезаемые, как известные светодиодные линейки YourLED
- ▶ Можно расширить до макс. 9 линеек (9 м)

**Stripe Gold 97cm**

A++-A
 incl. 1x3,12 W
 156 lm, 2000 K
 ✕ 120°
 DC 12 V
 ⌀3 ⇄975 ⌀10,5 mm
 EAN4000870 704622
704.62

**Power Supply 230/12V DC**

max. 15 W
 230/12 V, 15 VA
 ⌀18 ⇄125 ⌀40 mm
 EAN4000870 701997
701.99

**Power Supply 230/12V DC**

max. 48 W
 230/12 V, 48 VA
 ⌀40 ⇄135 ⌀55 mm
 EAN4000870 702000
702.00



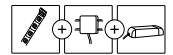

Hřejivá bílá Kov/Plast
 Ciepłobiały Metal/Tworzywo sztuczne
 Тёплый Белый Металл/Пластмасса



DECO Stripe Set 3m Marine

incl. 1x7,2 W
 360 lm, 2700 K
 230/12 V, 8,4 VA
 ⚡3 ⇄3000 ⚡10 mm
 EAN4000870 706022
706.02 **new**



DECO Stripe Set 3m Dino

incl. 1x7,2 W
 360 lm, 2700 K
 230/12 V, 8,4 VA
 ⚡3 ⇄3000 ⚡10 mm
 EAN4000870 706039
706.03 **new**



DECO Stripe Set 3m Party

incl. 1x7,2 W
 360 lm, 2700 K
 230/12 V, 8,4 VA
 ⚡3 ⇄3000 ⚡10 mm
 EAN4000870 706015
706.01 **new**



DECO Stripe Set 3m Pirate

incl. 1x7,2 W
 360 lm, 2700 K
 230/12 V, 8,4 VA
 ⚡3 ⇄3000 ⚡10 mm
 EAN4000870 706008
706.00 **new**



Černé světlo
 Czarne światło
 Ультрафиолет

Bílá Plast
 Biały Tworzywo sztuczne
 Белый Пластмасса



BlackLight LED Stripe-Set 1m

incl. 1x6 W
 230/12 V, 9,4 VA
 ⚡2,5 mm ⚡10,5 mm ⇄1 m
 EAN4000870 703281
703.28



BlackLight LED Stripe-Set 3m

incl. 1x18 W
 230/12 V, 18 VA
 ⚡2,5 mm ⚡10,5 mm ⇄3 m
 EAN4000870 703298
703.29

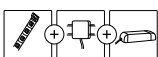

- 👉 Bílá 📦 Plast
- 👉 Biały 📦 Tworzywo sztuczne
- 👉 Белый 📦 Пластмасса



- ▶ Elektronická LED sada pásů s možností zkrácení se 164 funkcemi pro mnohostranné světelné efekty
- ▶ Digitální ovládání umožňuje míchání barev v dynamických rytmech
- ▶ Možnost stmívání a zapínání pomocí dálkového ovládání
- ▶ Od konce pásu mohou být po segmentech vypnuty vždy 3 LED. Díky tomu je možné pás používat na různých místech v potřebné délce
- ▶ Zestaw pasków LED z możliwością elektronicznego skrócenia ze 164 funkcjami dla różnorodnych efektów świetlnych
- ▶ Cyfrowe sterowanie pozwala na mieszanie kolorów w dynamicznym rytmie
- ▶ Możliwość ściemniania i przełączania zdalnym sterowaniem
- ▶ Od końca paska można segmentami wyłączać po 3 LED. Dzięki temu istnieje możliwość zastosowania paska o wymaganej długości w różnych miejscach
- ▶ Укорачиваемая электроникой светодиодная колодка с 164 функциями для различных световых эффектов
- ▶ Цифровое управление производит цветовые миксы с динамическими ритмами
- ▶ С возможностью приглушения и коммутации через дистанционное управление
- ▶ Начиная с конца колодки, можно отключать сегменты по 3 светодиода. Это позволяет ставить в разные места колодки нужной длины



Digital LED Stripe Motion Color Set 3m

A++-A

incl. 1x9,6 W
165 lm
230/12 V, 18 VA
⌈3 mm ⌘10,5 mm ⌘3 m
EAN4000870 704813
704.81 📦



Digital LED Stripe Motion Color Set 5m

A++-A

incl. 1x14 W
275 lm
230/12 V, 24 VA
⌈3 mm ⌘10,5 mm ⌘5 m
EAN4000870 704806
704.80 📦



Digital LED Stripe Motion Color+White Set 3m

A++-A

incl. 1x11,8 W
1280 lm, RGB + 3000 K
230/12 V, 24 VA
⌈3 ⌘3050 ⌘10 mm
EAN4000870 706961
706.96 📦 **new**



Digital LED Stripe Motion Color+White Set 5m

A++-A

incl. 1x18,8 W
2050 lm, RGB + 3000 K
230/12 V, 24 VA
⌈3 ⌘4880 ⌘10 mm
EAN4000870 706978
706.97 📦 **new**



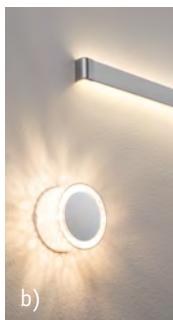
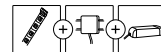

⌘ Chrom/Matný chrom/Průhledná ⌘ Kov/Akryl
 ⌘ Chrom/Chrom matový/Przezroczysty
 ⌘ Metal/Akryl ⌘ Хром/Хром матовый/Прозрачный
 ⌘ Металл/Акрил

- ▶ „Efekt SunRay“ pro stěnu & strop
- ▶ Včetně dvou vyměnitelných efektních fólií
- ▶ Lze jej namontovat přímo na krabici pod omítkou
- ▶ Výrobek DecoBeam YourLED lze přímo kombinovat s instalací pomocí páسů YourLED
- ▶ Dekorativní štítek lze obracet (chrom nebo matný chrom)

- ▶ „Efekt „SunRay“ na ścianę & sufit
- ▶ W zestawie dwie wymienne folie efektnych świetlnych
- ▶ Możliwość bezpośredniego montażu do puszki podtynkowej
- ▶ Artykuł DecoBeam YourLED można bezpośrednio połączyć z instalacją taśm YourLED
- ▶ Szyld dekoracyjny pozwala się obracać (chrom i chrom matowy)

- ▶ Эффект „SunRay“ (солнечный луч) для стены & потолка
- ▶ В комплект входят два сменных эффектных слайда
- ▶ Может устанавливаться непосредственно на подштукатурную штепсельную розетку
- ▶ Изделие DecoBeam YourLED может непосредственно комбинироваться с инсталляцией из YourLED-Stripes
- ▶ Декоративный щиток можно развернуть (хром и хром матовый)

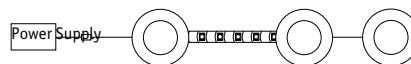
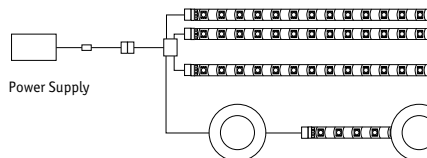
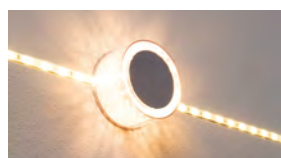

YourLED DecoBeam

incl. 1x2,2W
 93 lm, 3000 K
 12V
 ⌀54 ⌀103 mm
 EAN4000870 703311
703.31

A++-A

LED



a) incl. diffusor



b)

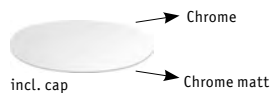

incl. cap

Chrome

Chrome matt

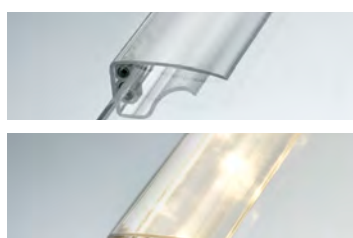
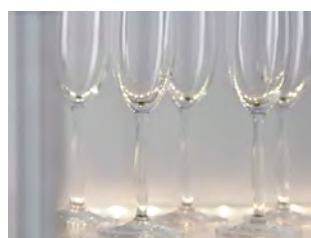

⌘ Průhledná ⌘ Plast
 ⌘ Przezroczysty ⌘ Tworzywo sztuczne
 ⌘ Прозрачный ⌘ Пластмасса

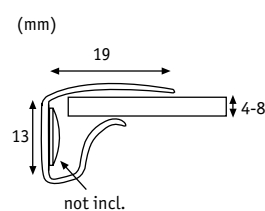

- ▶ Dekorační osvětlení vitrín a skleněných lemavek
- ▶ K osvětlení libovolně dlouhých skleněných polic pásy YourLED
- ▶ Vhodné pro skleněné desky tloušťky 4–8 mm
- ▶ Jednoduchá montáž: vložte pás s LED a nasuňte zezadu na polici

- ▶ Dekoracyjne oświetlenie witryn i szklanych półek
- ▶ Taśmy diodowe YourLED do oświetlania szklanych półek o dowolnej długości
- ▶ Do szkła o grubości 4–8 mm
- ▶ Łatwy montaż – wystarczy nałożyć taśmę z tyłu na szklaną półkę

- ▶ Декоративный свет для шкафов с витринами и стеклянных полок
- ▶ Для освещения стеклянных полок любой длины с помощью светодиодных линеек YourLED
- ▶ Подходит для толщины стекла 4–8 мм
- ▶ Простой монтаж: светодиодную линейку вставить и прикрепить на обратной стороне стеклянных полок

BackLight Profil 1m

⌀13 mm ⌀19 mm ⇔1 m
 EAN4000870 702833
702.83

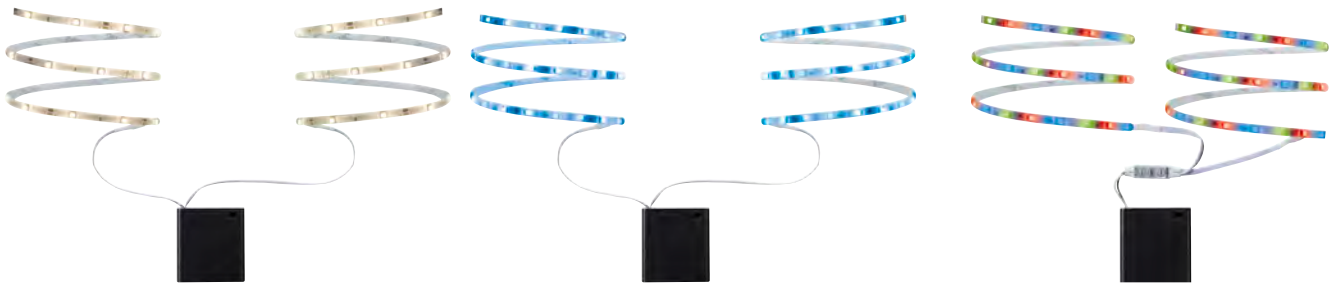
Mobil Stripe (4x1,5V AA excl.)

incl. 2x0,9 W
2x95 lm, 2700 K
⌀3 ↔800 ↗5 mm
EAN4000870 707012
707.01 **new**



Biała Kov/Plast
 Biały Metal/Tworzywo sztuczne
 Белый Металл/Пластмасса

Mobil Stripe Blue (4x1,5V AA excl.)

incl. 2x0,6 W
2x8 lm
⌀3 ↔800 ↗5 mm
EAN4000870 707029
707.02 **new**



Biała Kov/Plast
 Biały Metal/Tworzywo sztuczne
 Белый Металл/Пластмасса

Mobil Stripe RGB (4x1,5V AA excl.)

incl. 2x1,2 W
2x28 lm
⌀3 ↔800 ↗5 mm
EAN4000870 707005
707.00 **new**



Biała Kov/Plast
 Biały Metal/Tworzywo sztuczne
 Белый Металл/Пластмасса

Nightlight Torch

incl. 1x0,7 W / 1x0,3 W
60lm, 6500 K
⊘ 120°
230 V
⌀153 ↔50 ↗22 mm
EAN4000870 707081
707.08 **new**



Biała/Chrom Plast
 Biały/Chrom Tworzywo sztuczne
 Белый/Хром Пластмасса

Nightlight Torch

incl. 1x0,7 W / 1x0,3 W
60lm, 6500 K
⊘ 120°
230 V
⌀144 mm ⌀44 mm
EAN4000870 707074
707.07 **new**



Biała/Śedá Plast
 Biały/Szary Tworzywo sztuczne
 Белый/Серый Пластмасса

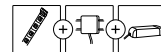

USB-Strip

⌘ Bílá ☐ Kov/Plast
 ⌘ Biały ☐ Metal/Tworzywo sztuczne
 ⌘ Белый ☐ Металл/Пластмасса



Prezentační box s LED pásy USB-Strip

- K použití na běžných USB portech
- Jako dekorativní přídatné osvětlení (klávesnice, rádia, skříně počítače aj.)
- Barva světla bílá, módní modrá nebo atraktivní kombinace červené a bílé
- Neoslňující vyzařování světla do stran
- Rychlá montáž bez nářadí díky samolepicí zadní straně

Prezentacja taśm LED z wejściem USB

- Kompatybilne ze zwykłymi wejściami USB
- Dodatkowe oświetlenie dekoracyjne (klawiatury, radia, obudowy PC i wielu innych)
- Biała barwa światła, nowoczesnie niebieska lub w ciekawej kombinacji biało-czerwonej
- Nie osłepiający rozsył światła na boki
- Dzięki taśmie klejącej na odwrocie możliwy szybki montaż bez narzędzi.

Дисплей со светодиодами линейками для USB

- Для подключения к обычным розеткам USB
- Для декоративного дополнительного освещения (клавиатура, радио, корпус ПК и т.п.)
- Цвет света белый, модный голубой или привлекательный смешанный красно-белый
- Неслепящее, боковое излучение
- Быстро крепится без инструмента благодаря клейкой полосе на обратной стороне



USB-Strip Daylight 30cm

incl. 1×1,5 W
 60 lm, 6000 K
 ⌀2,5 ⇔300 ⌀5 mm
 EAN4000870 704554
704.55



USB-Strip Blue 30cm

incl. 1×1,5 W
 ⌀3 ⇔300 ⌀5 mm
 EAN4000870 704561
704.56



USB-Strip Green/White 30cm

incl. 1×1,5 W
 ⌀2,5 ⇔300 ⌀5 mm
 EAN4000870 707043
707.04 **new**



USB-Strip Red/White 30cm

incl. 1×1,5 W
 ⌀3 ⇔300 ⌀5 mm
 EAN4000870 704578
704.57



USB-Strip Blue/White 30cm

incl. 1×1,5 W
 ⌀2,5 ⇔300 ⌀5 mm
 EAN4000870 707036
707.03 **new**



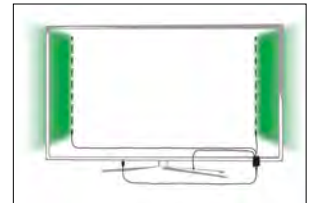
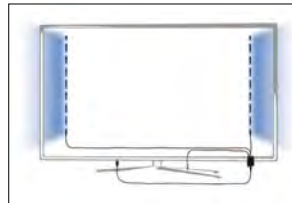
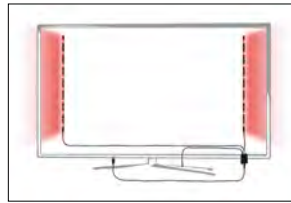
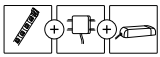

USB-Stripe

- ↳ Biáá ☐ Kov/Plast
- ↳ Biały ☐ Metal/Tworzywo sztuczne
- ↳ Белый ☐ Металл/Пластмасса

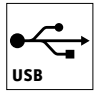

USB-Stripe RGB 2x50cm

A++-A

incl. 2x1,25 W
 2x40 lm
 $\angle 120^\circ$
 ⤴3 ⤵500 ⤶10 mm
 EAN4000870 707067
707.06 **new**

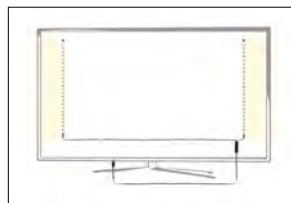

- ↳ Biáá ☐ Kov/Plast
- ↳ Biały ☐ Metal/Tworzywo sztuczne
- ↳ Белый ☐ Металл/Пластмасса

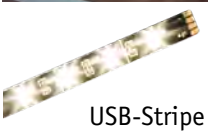
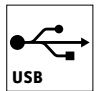

USB-Stripe



USB-Stripe Warm white 2x50cm

A++-A

incl. 2x1 W
 2x60 lm, 3000 K
 ⤴3 ⤵500 ⤶10 mm
 EAN4000870 707050
707.05 **new**



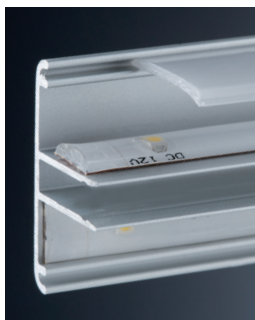

for LED Stripe

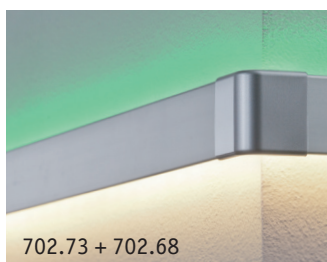
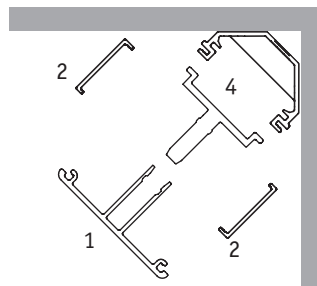
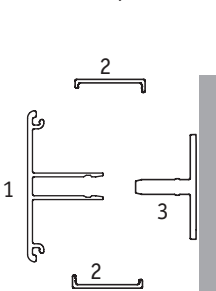

702.73 + 702.68

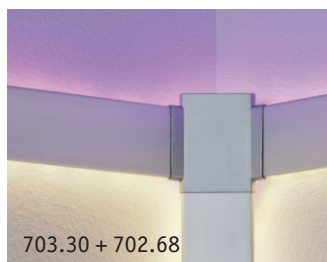

703.30 + 702.68

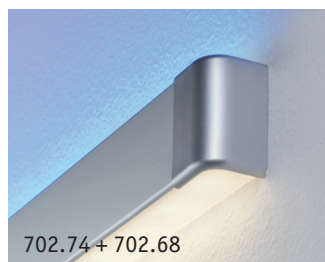

702.74 + 702.68

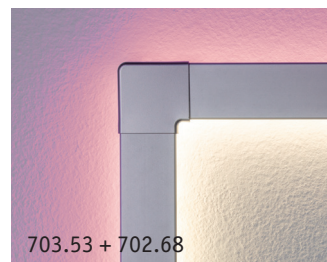

703.53 + 702.68

Kvalitní dvojitý T profil z eloxovaného hliníku – pro dvoustranné světelné efekty

- ▶ K mnohostrannému osvětlení pomocí systému pásů YourLED
- ▶ Dekorační světlo k inscenaci vašich obytných prostorů
- ▶ Difuzor jako volitelné vybavení k rovnoměrnému rozložení světla
- ▶ K montáži na stěnu, na strop nebo do kouta
- ▶ Mnohostranné příslušenství k pokládání, uzavírací profily
- ▶ Včetně vedení kabelu
- ▶ Pozitivní chladič účinek na LED pásy

Najwyższej jakości podwójny profil aluminiowy T o anodowanej powierzchni do dwustronnych efektów świetlnych

- ▶ Wszechstronne zastosowanie dzięki systemowi taśm YourLED
- ▶ Dekoracyjne oświetlenie pomieszczeń mieszkalnych
- ▶ Do wyboru z dyfuzorem zapewniającym równomierny rozsył światła
- ▶ Montaż na ścianie, suficie lub w narożniku
- ▶ Różnorodne końcówki profili i akcesoria do układania
- ▶ Prowadnik kabla
- ▶ Taśmy diodowe dające przyjemne uczucie świeżości

Высококачественный двойной T-профиль из алюминия с анодированной поверхностью - для создания двойных световых эффектов

- ▶ Для разнообразного освещения с помощью светодиодной линейки YourLED
- ▶ Декоративный свет для освещения жилых помещений
- ▶ Опциональный рассеиватель для равномерного распределения света
- ▶ Для настенного, потолочного или углового монтажа
- ▶ Разнообразные принадлежности для прокладки и отделки профиля
- ▶ Включ. прокладку кабеля
- ▶ Положительный эффект охлаждения для светодиодных линеек

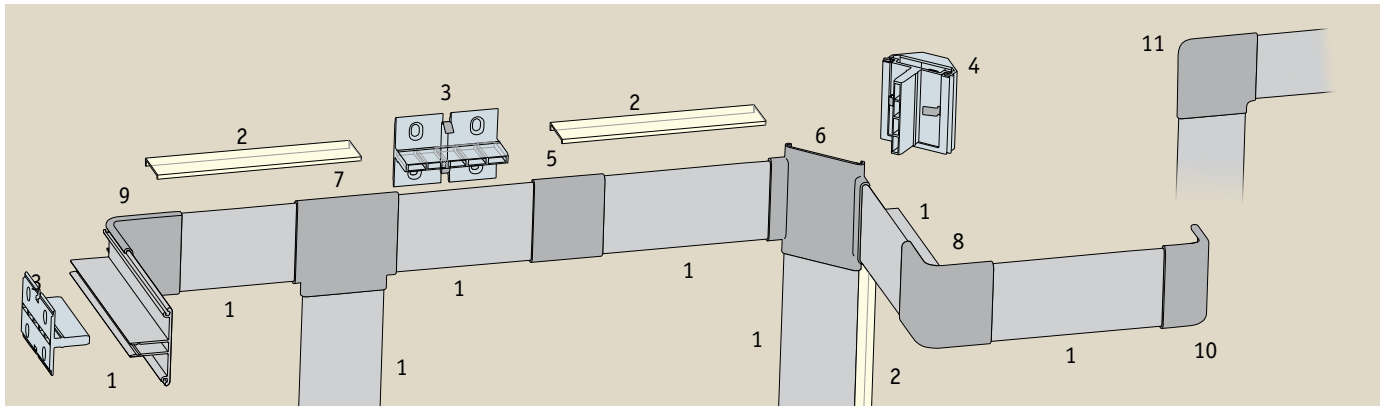

Duo Profil 1m

↕40 mm ↗20 mm ⇄1 m
EAN4000870 702680
702.68

- ☞ Hliník ☒ Hliník
- ☞ Alu ☒ Alu
- ☞ Алюминий ☒ Алюминий



Duo Profil 2m

↕40 mm ↗20 mm ⇄2 m
EAN4000870 702673
702.67

- ☞ Hliník ☒ Hliník
- ☞ Alu ☒ Alu
- ☞ Алюминий ☒ Алюминий



Duo Profil Diffusor

↕4 mm ↗20 mm ⇄2 m
EAN4000870 702697
702.69

- ☞ Satén ☒ Plast
- ☞ Satynowany
- ☒ Tworzywo sztuczne
- ☞ Сатин ☒ Пластмасса



Duo Profil Fixture

↕36 ⇄50 ↗21 mm
EAN4000870 702758
702.75

- ☞ Průhledná ☒ Plast
- ☞ Przechysty
- ☒ Tworzywo sztuczne
- ☞ Прозрачный ☒ Пластмасса



Duo Profil Clix

↕40 ⇄36 ↗37 mm
EAN4000870 702215
702.21

- ☞ Průhledná ☒ Plast
- ☞ Przechysty
- ☒ Tworzywo sztuczne
- ☞ Прозрачный ☒ Пластмасса



Duo Profil Cover

↕42 ⇄35 ↗5 mm
EAN4000870 702703
702.70

- ☞ Hliník matný ☒ Plast
- ☞ Alu mat ☒ Tworzywo sztuczne
- ☞ Алюминиевый матовый ☒ Пластмасса



Duo Profil X-Cover

↕55 ⇄55 ↗10 mm
EAN4000870 703304
703.30

- ☞ Hliník matný ☒ Plast
- ☞ Alu mat ☒ Tworzywo sztuczne
- ☞ Алюминиевый матовый ☒ Пластмасса



Duo Profil T-Cover

↕49 ⇄50 ↗5 mm
EAN4000870 702710
702.71

- ☞ Hliník matný ☒ Plast
- ☞ Alu mat ☒ Tworzywo sztuczne
- ☞ Алюминиевый матовый ☒ Пластмасса



Duo Profil Outside Corner

↕42 ⇄35 ↗35 mm
EAN4000870 702734
702.73

- ☞ Hliník matný ☒ Plast
- ☞ Alu mat ☒ Tworzywo sztuczne
- ☞ Алюминиевый матовый ☒ Пластмасса



Duo Profil Inside Corner

↕42 ⇄39 ↗39 mm
EAN4000870 702727
702.72

- ☞ Hliník matný ☒ Plast
- ☞ Alu mat ☒ Tworzywo sztuczne
- ☞ Алюминиевый матовый ☒ Пластмасса



Duo Profil End Cap

↕42 ⇄22 ↗24 mm
EAN4000870 702741
702.74

- ☞ Hliník matný ☒ Plast
- ☞ Alu mat ☒ Tworzywo sztuczne
- ☞ Алюминиевый матовый ☒ Пластмасса



Duo Profil 90° Corner

↕20 ⇄60 ↗60 mm
EAN4000870 704530
704.53

- ☞ Hliník matný ☒ Plast
- ☞ Alu mat ☒ Tworzywo sztuczne
- ☞ Алюминиевый матовый ☒ Пластмасса



- ▶ Kvalitní úhelníkový profil z eloxovaného hliníku, včetně difuzoru
- ▶ K mnohostrannému osvětlení pomocí systému pásů YourLED
- ▶ Dekorační světlo k inscenaci podlahových lišt a zakončovacích profilů
- ▶ Dodatečné osvětlení užitečných ploch nebo nízkých skříněk
- ▶ Orientační a naváděcí osvětlení stinných nebo nebezpečných míst
- ▶ Mnohostranné příslušenství k pokládání, uzavírací profily
- ▶ Díky úsporným LED možnost použití i jako stálé světlo
- ▶ Pozitivní chladič účinek na LED pásy

- ▶ Najwyższej jakości aluminiowy profil kątowy o anodowanej powierzchni z dyfuzorem
- ▶ Wszechstronne zastosowanie dzięki systemowi taśm YourLED
- ▶ Dekoracyjne oświetlenie listew przypodłogowych lub zakończeniowych
- ▶ Dodatkowe oświetlenie powierzchni użytkowych lub szafek stojących
- ▶ Oświetlenie prowadzące i orientacyjne ciemnych miejsc
- ▶ Różnorodne końcówki profili i akcesoria do układania
- ▶ Również jako oświetlenie ciągłe dzięki energooszczędnym taśmom diodowym
- ▶ Taśmy diodowe dające przyjemne uczucie świeżości

- ▶ Высококачественный угловой профиль из алюминия с анодированной поверхностью, вкл. рассеиватель
- ▶ Для разнообразного освещения с помощью светодиодной линейки YourLED
- ▶ Декоративный свет для освещения плинтусов или краев объектов
- ▶ Дополнительное освещение рабочих поверхностей или стоек
- ▶ Основной свет и подсветка теневых зон или мест повышенной опасности
- ▶ Разнообразные принадлежности для прокладки и отделки профиля
- ▶ Благодаря использованию экономичных светодиодных линеек можно применять также и для непрерывного освещения
- ▶ Положительный эффект охлаждения для светодиодных линеек



for LED Stripe

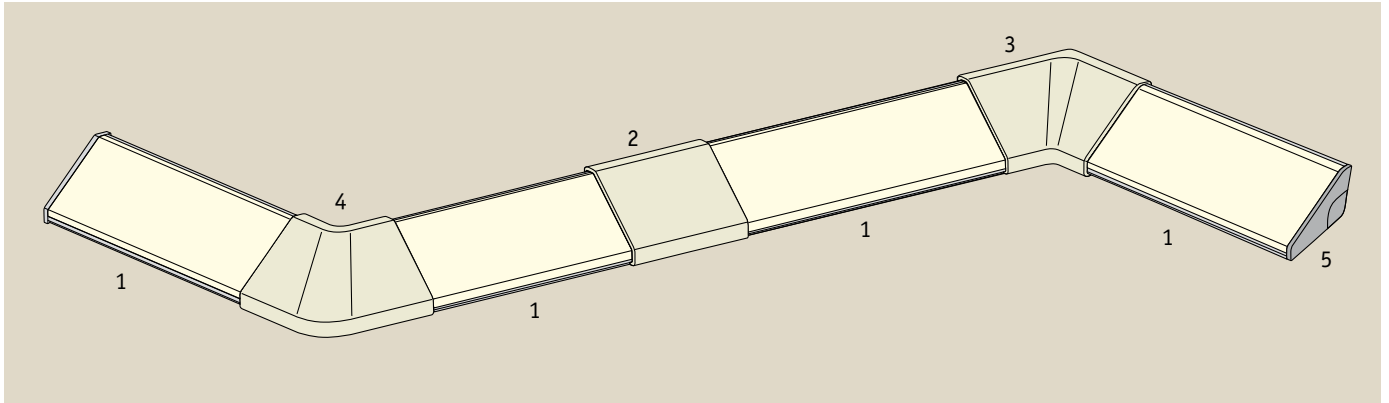
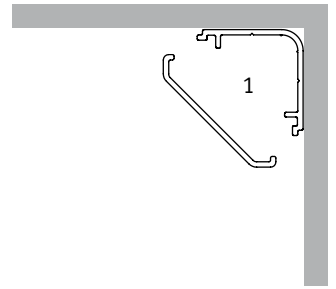

2013

**Delta Profil incl. Diffusor 1m**

∅20 mm ∅20 mm ⇄1 m
 EAN4000870 702628
702.62

☞ Hliník/Satén ☒ Hliník/Plast
 ☞ Alu/Satynowany
 ☒ Alu/Tworzywo sztuczne
 ☞ Алюминий/Сатин
 ☒ Алюминий/Пластмасса

**Delta Profil incl. Diffusor 2m**

∅20 mm ∅20 mm ⇄2 m
 EAN4000870 702611
702.61

☞ Hliník/Satén ☒ Hliník/Plast
 ☞ Alu/Satynowany
 ☒ Alu/Tworzywo sztuczne
 ☞ Алюминий/Сатин
 ☒ Алюминий/Пластмасса



4x

Delta Profil Cover

∅29 ⇄35 ∅5 mm
 EAN4000870 702635
702.63

☞ Satén ☒ Plast
 ☞ Satynowany ☒ Tworzywo sztuczne
 ☞ Сатин ☒ Пластмасса



2x

Delta Profil Inside Corner

∅21 ⇄35 ∅35 mm
 EAN4000870 702642
702.64

☞ Satén ☒ Plast
 ☞ Satynowany ☒ Tworzywo sztuczne
 ☞ Сатин ☒ Пластмасса



2x

Delta Profil Outside Corner

∅21 ⇄35 ∅35 mm
 EAN4000870 702659
702.65

☞ Satén ☒ Plast
 ☞ Satynowany ☒ Tworzywo sztuczne
 ☞ Сатин ☒ Пластмасса

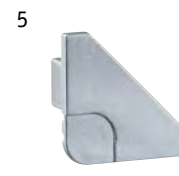

2x

Delta Profil End Cap

∅20 ⇄8 ∅20 mm
 EAN4000870 702666
702.66

☞ Hliník matný ☒ Plast
 ☞ Alu mat ☒ Tworzywo sztuczne
 ☞ Алюминиевый матовый ☒ Пластмасса



- 🔧 Hliník/Satén 🏠 Hliník/Plast
- 🔧 Alu/Satynowany 🏠 Alu/Tworzywo sztuczne
- 🔧 Алюминий/Сатин 🏠 Алюминий/Пластмасса



for LED Stripe

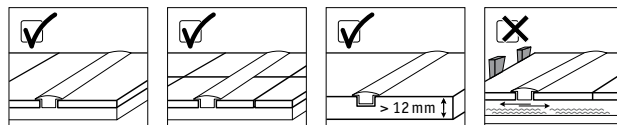

- ▶ Montážní profil k osvětlení s LED-pásky docílí půvabné světelné efekty. Vhodný také k použití jako orientační nebo naváděcí osvětlení.
- ▶ Vysoce kvalitní hliníkový profil s krytem odolným vůči vstupu (130 kg pochůzný)
- ▶ Rovnoměrné rozložení světla.
- ▶ K zafrézování do materiálů od tloušťky 12 mm nebo k trvalému slepení do laminátu, dlaždiček a kobercových podlah.
- ▶ Včet. koncových klapek
- ▶ Vhodné nejen pro plovoucí laminátové podlahy
- ▶ Wbudowany profil oświetlenia z paskami LED tworzy wspaniałe efekty świetlne. Może być również stosowane jako światło orientacyjne lub światło prowadzące.
- ▶ Wysokiej jakości aluminiowy profil z wzmocnioną pokrywą (z możliwością wejścia, 130 kg)
- ▶ Równomierne rozsyłanie światła.
- ▶ Do frezowania w materiałach o grubości od 12 mm lub trwałego sklejanía w laminacie, płytkach i wykładzinie dywanowej.
- ▶ Wraz z końcowymi nasadkami
- ▶ Nie nadaje się do płynnych laminatów
- ▶ Встраиваемый профиль для освещения с помощью светодиодных линеек создает впечатляющие световые эффекты. Подходит также для применения в качестве основного света или подсветки.
- ▶ Высококачественный алюминиевый профиль с прочной крышкой (выдерживает нагрузку до 130 кг)
- ▶ Равномерное распределение света.
- ▶ Для фрезерной обработки в материалы толщиной от 12 мм или для прочного вклеивания в ламинат, плитку или ковровое покрытие пола.
- ▶ Вкл. концевые колпачки
- ▶ Не подходит для „плавающего“ ламината

**Floor Profil 1m**

⌀9 ⇄1010 ↻27 mm
EAN4000870 704103
704.10

**Floor Profil 2m**

⌀9 ⇄2010 ↻27 mm
EAN4000870 704097
704.09





Šedá Plast
 Szary Tworzywo sztuczne
 Серый Пластмасса

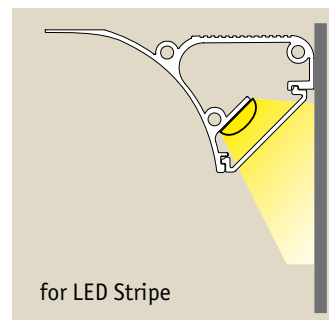

- ▶ Dekorativní stropní profil k nepřímému osvětlení stěny s LED-pásy.
 - ▶ Rovnoměrné rozložení světla.
 - ▶ Dodávka včet. koncové krytky pro přímé stěnové zářezy
 - ▶ Vnitřní a vnější rohy k dostání jako příslušenství
 - ▶ Vnější rohy lze použít jako počáteční a koncový bod na přímé trase
 - ▶ Upevnění pomocí běžných stavebních lepidel
 - ▶ K instalaci LED-pásů a kabelových spojek.
- ▶ Dekoracyjny profil sufitowy do pośredniego oświetlenia ściany z paskami LED.
 - ▶ Równomierne rozsyłanie światła.
 - ▶ Dostawa wraz z końcowymi nasadkami do ścian o prostych ścięciach
 - ▶ Narożniki wewnętrzne i zewnętrzne dostępne jako wyposażenie dodatkowe
 - ▶ Narożniki zewnętrzne mogą być również stosowane jako punkty początkowe i końcowe na prostych odcinkach
 - ▶ Mocowanie za pośrednictwem klejów budowlanych ogólnie dostępnych w handlu
 - ▶ Do ułożenia pasków LED i opasek kablowych.
- ▶ Декоративный потолочный профиль для непрямого подсветки стены с помощью светодиодных лент.
 - ▶ Равномерное распределение света.
 - ▶ Поставка вкл. защитные колпачки для прямых прорезей в стенах
 - ▶ Внутренние и внешние углы можно заказывать в качестве принадлежностей
 - ▶ Внешние углы можно также использовать вначале и конце прямого участка
 - ▶ Крепление с использованием обычного строительного клея
 - ▶ Для прокладки светодиодных лент и кабельных соединителей.



Corner Profil 1m

∅31,5 mm ∅49 mm ⇄1 m
 EAN4000870 704400
704.40

Corner Profil 2m

∅31,5 mm ∅49 mm ⇄2 m
 EAN4000870 704394
704.39



Corner Profil Inside Edge

∅31,5 ⇄59 ∅59 mm
 EAN4000870 704424
704.42

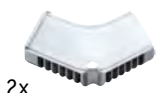

Corner Profil Outside Edge

∅31,5 ⇄49 ∅49 mm
 EAN4000870 704417
704.41



- ⌘ Hliník matný/Černá ⌘ Hliník/Plast
- ⌘ Alu mat/Czarny ⌘ Alu/Tworzywo sztuczne
- ⌘ Алюминиевый матовый/черный ⌘ Алюминий/Пластмасса



- ▶ LED-skříňové svítidlo
- ▶ Průhledný kryt s prizmatickým efektem
- ▶ Velmi plochý, vysoce kvalitní hliníkový profil
- ▶ Včetně dotykového spínače
- ▶ Jednoduché upevnění pomocí montážních klipů
- ▶ Včetně transformátoru
- ▶ Lampa LED do szafy
- ▶ Przezroczysta osłona z efektem pryzmy
- ▶ Niezwykle płaski, wysokiej jakości profil aluminiowy
- ▶ Z wyłącznikiem dotykowym
- ▶ Proste mocowanie zaciskami montażowymi
- ▶ W zestawie Power Supply
- ▶ Светодиодный светильник для шкафа
- ▶ Прозрачная крышка с эффектом призмы
- ▶ Суперплоский, качественный алюминиевый профиль
- ▶ В комплект входит сенсорный выключатель
- ▶ Простое крепление при помощи монтажных зажимов
- ▶ В комплект входит блок питания

TriX

incl. 1×4,2 W
340 lm, 3000 K
∠ 120°
230/12 V, 7 VA
∅12 ∅465 ∅65 mm
EAN4000870 703984
703.98

**TriX**

incl. 1×4,8 W
420 lm, 3000 K
∠ 120°
230/12 V, 7 VA
∅12 ∅565 ∅65 mm
EAN4000870 704479
704.47 **new**

**TriX**

incl. 1×5,7 W
520 lm, 3000 K
∠ 120°
230/12 V, 7 VA
∅12 ∅765 ∅65 mm
EAN4000870 704486
704.48 **new**



- ⌘ Hliník matný ⌘ Hliník/Plast
- ⌘ Alu mat ⌘ Alu/Tworzywo sztuczne
- ⌘ Алюминиевый матовый ⌘ Алюминий/Пластмасса



- ▶ LED-svítidlo pro zásuvku skříně s distančním čidlem
- ▶ Ideální pro osvětlení zásuvek a skříně
- ▶ Distanční čidlo se spíná automaticky při otevření/uzavření. Spínací vzdálenost 5cm
- ▶ Minimální montážní výška
- ▶ Jednoduché upevnění s drážkovými špalíky
- ▶ Lampa LED do szuflady z czujnikiem odległości
- ▶ Idealna do oświetlenia szuflad i szaf
- ▶ Czujnik odległości automatycznie załącza podczas otwierania/zamykania. Odległość łączenia 5 cm
- ▶ Minimalna wysokość montażu
- ▶ Łatwe mocowanie za pomocą kołków wpuszczanych
- ▶ Светодиодный светильник для выдвижных ящиков с дистанционным датчиком
- ▶ Идеально для освещения выдвижных ящиков и шкафов
- ▶ Дистанционный датчик автоматически включает/выключает при открытии/закрывании. Дистанция срабатывания 5 см
- ▶ Минимальная высота конструкции
- ▶ Простое крепление бобышками

SenseLight

incl. 1×5 W
300 lm, 2700 K
∠ 120°
230/12 V, 7,5 VA
∅13 ∅300 ∅31 mm
EAN4000870 704356
704.35 **new**

**SenseLight**

incl. 1×6,5 W
400 lm, 2700 K
∠ 120°
230/12 V, 12 VA
∅13 ∅400 ∅31 mm
EAN4000870 704431
704.43 **new**

**SenseLight**

incl. 1×6,5 W
287 lm, 2700 K
∠ 120°
230/12 V, 7 VA
∅13 ∅500 ∅31 mm
EAN4000870 703991
703.99

**SenseLight**

incl. 1×10 W
640 lm, 2700 K
∠ 120°
230/12 V, 12 VA
∅13 ∅600 ∅31 mm
EAN4000870 704448
704.44 **new**

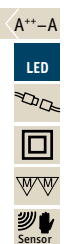



- 👉 Bílá 📦 Plast
- 👉 Biały 📦 Tworzywo sztuczne
- 👉 Белый 📦 Пластмасса



- ▶ Světelná lišta LED v kompaktní konstrukci
- ▶ Úzký plastový profil
- ▶ Rovnoměrné rozložení světla
- ▶ Také pro vertikální montáž do zásuvek ve skříní se standardní výškou pořadačů
- ▶ Jednoduché upevnění pomocí závitových kanálů
- ▶ Listwa oświetleniowa o kompaktowej formie budowy
- ▶ Smukły profil z tworzywa sztucznego
- ▶ Równomierny rozsył światła
- ▶ Również do montażu pionowego do półek szaf ze standardową wysokością segregatora na dokumenty
- ▶ Łatwe mocowanie przepustami śrubowymi
- ▶ Светодиодная осветительная шина с компактной конструкцией
- ▶ Тонкий полимерный профиль
- ▶ Равномерное распределение света
- ▶ Также для вертикального монтажа на полках со стандартной высотой скоросшивателя
- ▶ Простое крепление через каналы для винтов/шурупов

CubeLine

A++-A

incl. 1×3,5 W
240 lm, 3000 K
∠ 120°
230/12 V, 3,6 VA
⌀24 ⇄300 ⌀19 mm
EAN4000870 704004
704.00 📦

**CubeLine**

A++-A

incl. 1×5,5 W
350 lm, 3000 K
∠ 120°
230/12 V, 7 VA
⌀24 ⇄500 ⌀19 mm
EAN4000870 704493
704.49 📦 **new**

**CubeLine**

A++-A

incl. 1×7 W
480 lm, 3000 K
∠ 120°
230/12 V, 7 VA
⌀24 ⇄600 ⌀19 mm
EAN4000870 704509
704.50 📦 **new**

**CubeLine**

A++-A

incl. 1×9 W
650 lm, 3000 K
∠ 120°
230/12 V, 12 VA
⌀24 ⇄800 ⌀19 mm
EAN4000870 704547
704.54 📦 **new**

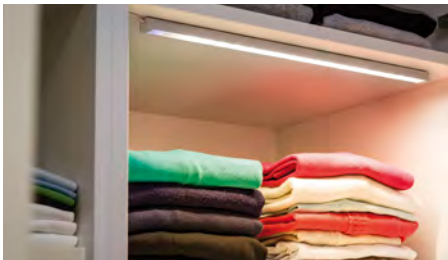

- 👉 Hliník matný 📦 Hliník/Plast
- 👉 Alu mat 📦 Alu/Tworzywo sztuczne
- 👉 Алюминиевый матовый 📦 Алюминий/Пластмасса



- ▶ Světelná lišta LED s dotykovým spínačem
- ▶ Včetně satinovaného difuzoru k rovnoměrnému rozložení světla
- ▶ Komfortní montáž díky upevňovacím sponám
- ▶ Ideální pro šířky skříně nebo přihrádek 50 cm (70402) / 30cm (70401)
- ▶ S modře osvětleným dotykovým spínačem k rychlejší orientaci ve tmě
- ▶ Listwa oświetleniowa LED z włącznikiem dotykowym
- ▶ Z satynowanym dyfuzorem zapewniającym równomierny rozsył światła
- ▶ Komfortowy montaż na zaciski
- ▶ Idealne do szaf i półek o szerokości 50 cm (70402) / 30cm (70401)
- ▶ Z oświetlonym na niebiesko wyłącznikiem dotykowym dla szybkiej orientacji w ciemności
- ▶ Светодиодная осветительная шина с сенсорным выключателем
- ▶ В комплект входит сатиновый рассеиватель для равномерного распределения света
- ▶ Удобный монтаж благодаря креплению на зажимах
- ▶ Идеально для ширины шкафа или полки в 50 см (70402) / 30 см (70401)
- ▶ С подсвеченным синим сенсорным выключателем для быстрого ориентирования в темноте

JetLine

A++-A

incl. 1×3,5 W
150 lm, 2700 K
∠ 120°
230/12 V, 3,6 VA
⌀17,5 ⇄260 ⌀20 mm
EAN4000870 704011
704.01 📦

**JetLine**

A++-A

incl. 1×6,2 W
288 lm, 2700 K
∠ 120°
230/12 V, 7 VA
⌀17,5 ⇄460 ⌀20 mm
EAN4000870 704028
704.02 📦

**JetLine**

A++-A

incl. 1×10 W
550 lm, 2700 K
∠ 120°
230/12 V, 12 VA
⌀17 ⇄560 ⌀14 mm
EAN4000870 704455
704.45 📦 **new**

**JetLine**

A++-A

incl. 1×10,5 W
620 lm, 2700 K
∠ 120°
230/12 V, 12 VA
⌀14 ⇄660 ⌀17 mm
EAN4000870 704462
704.46 📦 **new**



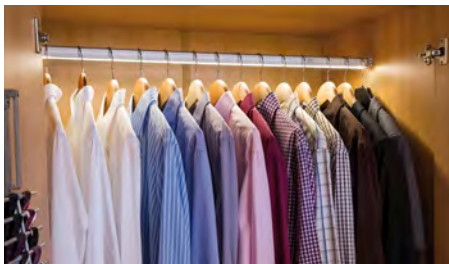

- ☞ Hliník matný ☒ Hliník/Plast
- ☞ Alu mat ☒ Alu/Tworzywo sztuczne
- ☞ Алюминиевый матовый
- ☒ Алюминий/Пластмасса



- ▶ LED svítidlo pro věšák na oděvy, lze zkrátit
- ▶ Pohodlné spínání díky integrovanému hlásiči pohybu
- ▶ Vysoce kvalitní hliníkový profil, lze zkrátit pilkou na kov
- ▶ Včetně materiálu Softtop pro bezhlučné posouvání ramínek
- ▶ Montážní příruba s integrovaným přívodem proudu
- ▶ Skracalna lampa-drażek LED do szafy z ubraniami
- ▶ Wygodne załączanie zintegrowanym czujnikiem ruchu
- ▶ Wysokiej jakości profil aluminiowy, skracalny piłą do metalu
- ▶ W zestawie Softtop dla bezszelestnego poślizgu wieszaka
- ▶ Kołnierz montażowy ze zintegrowanym doprowadnikiem prądu
- ▶ Обрезаемая светодиодная лампа для платяных штанг
- ▶ Удобное включение посредством интегрированного датчика движения
- ▶ Качественный алюминиевый профиль, может укорачиваться ножовкой по металлу
- ▶ В комплект входит мягкая оболочка для беззвучного скольжения вешалок-плечиков
- ▶ Монтажный фланец с интегрированным подводом электропитания

DressLight

incl. 1x6,5 W
300 lm, 2700 K
∠ 120°
230/12 V, 7 VA
∅31 ⇔ 600 ⇨ 19 mm
EAN4000870 704035
704.03

**DressLight**

incl. 1x11,5 W
535 lm, 2700 K
∠ 120°
230/12 V, 12 VA
∅31 ⇔ 1100 ⇨ 19 mm
EAN4000870 704042
704.04

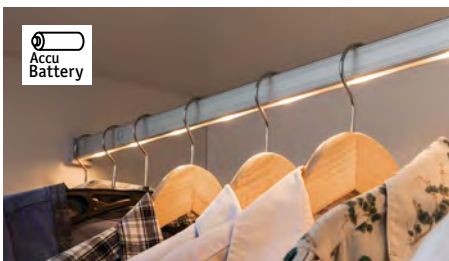

- ☞ Hliník ☒ Hliník/Plast
- ☞ Alu ☒ Alu/Tworzywo sztuczne
- ☞ Алюминий ☒ Алюминий/Пластмасса



- ▶ LED svítidlo pro věšák na oděvy, lze zkrátit
- ▶ Provoz s 4x1,5V AAA (výluč.)
- ▶ Lze zkrátit až na vzdálenost 10cm od čidla
- ▶ Průhledný kryt k ochraně diody LED
- ▶ Při rovnoměrném rozložení zatížení max. 20 kg
- ▶ Včetně tyčových držáků
- ▶ Skracalna lampa-drażek LED do szafy z ubraniami
- ▶ Eksploatacja z bateriami 4x1,5 V AAA (brak w zestawie)
- ▶ Możliwość skrócenia w odległości do 10 cm od czujnika
- ▶ Przezroczysta pokrywa chroniąca LED
- ▶ Przy równomiernym rozłożeniu ciężaru maks. 20 kg
- ▶ Zawiera uchwyty szyn
- ▶ Обрезаемая светодиодная лампа для платяных штанг
- ▶ Работа с 4x1,5 В AAA (искл.)
- ▶ Возможность укорачивания до расстояния 10 см от датчика
- ▶ Прозрачная крышка для защиты светодиода
- ▶ При равномерном распределении нагрузки макс. 20 кг
- ▶ Вкл. держатели штанг

DressLight Battery

incl. 1x0,9 W
35 lm, 2700 K
∠ 120°
∅30 ⇔ 600 ⇨ 16 mm
EAN4000870 705018
705.01

**DressLight Battery**

incl. 1x1,35 W
58 lm, 2700 K
∠ 120°
∅30 ⇔ 1100 ⇨ 16 mm
EAN4000870 704998
704.99





- 👉 Stříbrná 📦 Plast
- 👉 Srebrny 📦 Tworzywo sztuczne
- 👉 Серебро 📦 Пластмасса



- ▶ Optimální pro posuvné dveře: LED-malá svítidla s magnetickým kontaktem pro bateriový provoz. Magnetický kontakt spíná a opět vypíná automaticky svítidlo při otevření dveří skříně. Světlo tam, kde je ho zapotřebí.
- ▶ Jednoduché upevnění snímatelného montážního dna upevněte samolepicími polštářky nebo šrouby
- ▶ Snadno přístupná přihrádka na baterie
- ▶ Provoz s 4x1,5V AAA (výluč.)
- ▶ Průhledný kryt a reflektor pro optimalizovaný světelný výtěžek

- ▶ Optymalne do drzwi przesuwanych: Mała lampa LED z krążkiem ślizgowym, zasilana baterią. Krążek ślizgowy włącza lampę podczas otwierania drzwi szafy i ponownie wyłącza podczas zamykania. Światło jest po prostu tam, gdzie jest potrzebne.
- ▶ Łatwy montaż zdejmowalnej podstawy za pomocą podkładek samoprzylepnych lub śrub
- ▶ Łatwo dostępna komora baterii
- ▶ Eksploatacja z bateriami 4x1,5 V AAA (brak w zestawie)
- ▶ Przechroczysta pokrywa i reflektor o optymalnym strumieniu świetlnym

- ▶ Оптимально для раздвижных дверей: светодиодный светильник малого размера с роликом скольжения для батарейного питания. Ролик скольжения автоматически включает и снова выключает светильник при открытии дверцы шкафа. Все очень просто: свет всегда там, где он Вам нужен.
- ▶ Простое крепление монтажных оснований зафиксировать, используя клейкие подушечки или винты
- ▶ Легкодоступный отсек для батареек
- ▶ Работа с 4x1,5 В AAA (искл.)
- ▶ Прозрачная крышка и рефлектор для оптимизированной светоотдачи

SnapLED

incl. 1x0,33 W
25 lm, 2700 K
∠ 120°
⌀22 ↔ 53 ↻95 mm
EAN4000870 704981
704.98 📦

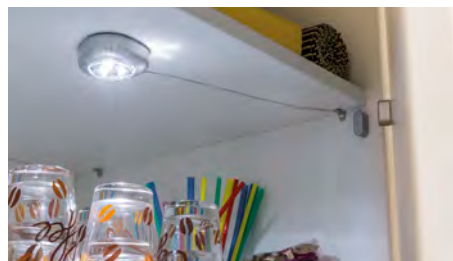

- 👉 Hliník 📦 Hliník/Plast
- 👉 Alu 📦 Alu/Tworzywo sztuczne
- 👉 Алюминий 📦 Алюминий/Пластмасса



- ▶ LED-malá svítidla s magnetickým kontaktem pro bateriový provoz. Magnetický kontakt spíná a opět vypíná automaticky svítidlo při otevření dveří skříně. Světlo tam, kde ho potřebujete.
- ▶ Jednoduchá montáž se samolepicími polštářky
- ▶ Provoz s 3x1,5 V AAA (výluč.)
- ▶ Průhledný kryt a reflektor pro optimalizovaný světelný výtěžek

- ▶ Mała lampa LED z magnetycznym stykiem, zasilana baterią. Styk magnetyczny włącza automatycznie lampę podczas otwierania drzwi szafy i ponownie wyłącza podczas zamykania. Światło jest po prostu tam, gdzie jest potrzebne.
- ▶ Łatwy montaż dzięki podkładowi samoprzylepnym
- ▶ Eksploatacja z bateriami 3x1,5 V AAA (brak w zestawie)
- ▶ Przechroczysta pokrywa i reflektor o optymalnym strumieniu świetlnym

- ▶ Светодиодный светильник малого размера с магнитным контактом для батарейного питания. Магнитный контакт автоматически включает и снова отключает светильник при открытии дверцы шкафа. Все очень просто: свет всегда там, где он Вам необходим.
- ▶ Простой монтаж с использованием клейких подушечек
- ▶ Работа с 3x1,5 В AAA (искл.)
- ▶ Прозрачная крышка и рефлектор для оптимизированной светоотдачи

TriLED

incl. 1x0,18 W
7400-9400 K
∠ 120°
⌀24 ↔ 66 ↻65 mm
EAN4000870 705001
705.00 📦



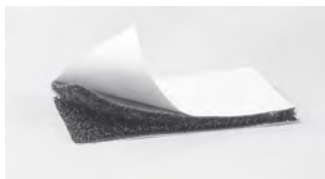

- ▶ Multifunkční akumulátorová svítidla s nejrůznějšími možnostmi použití u nábytku nebo pod závěsnými regály k docílení rovnoměrného pracovního osvětlení, usměrněné bodové svítidlo nebo pomocné orientační osvětlení. V závislosti na modelu stmívatelné, vybaveno naklápěcími bodovými svítidly nebo hlásičem pohybu.
- ▶ Včetně montážní desky pro jednoduchou výměnu baterie
- ▶ Jednoduché upevnění pomocí lepicích nebo upínacích polštářků
- ▶ Wielofunkcyjne lampy zasilane bateriami z szeroką gamą zastosowań w meblach lub pod wiszącymi szafkami, zapewniające jednolite oświetlenie robocze, ukierunkowane oświetlenie punktowe lub pomocne oświetlenie kierunkowe.
- ▶ Wraz z płytą montażową ułatwiającą wymianę baterii
- ▶ Proste zamocowanie przy pomocy podkładek samoprzylepnych lub podkładek z rzepami
- ▶ Многофункциональные батарейные светильники с разнообразными возможностями применения в мебели или под навесными шкафами для равномерного рабочего освещения, а также направленного точечного или ориентирующего освещения. В зависимости от модели возможно оснащение с регулируемой яркостью, с поворотными головками или детектором движения.
- ▶ Вкл. монтажную панель для легкой замены батареек
- ▶ Простое крепление на клеящихся подушечках или „липучках“

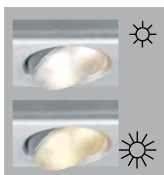

Jiggle

incl. 3x0,18W
3x22 lm, 3000 K
∠ 105°
∅35 ⇄300 ↗60 mm
EAN4000870 706350

706.35 new

Matný chrom Plast
 Chrom matowy Tworzywo sztuczne
 Хром матовый Пластмасса

A++-A

LED

incl.

On/Off

Rotate

incl. 3x0,2W
3*18 lm, 3000 K
∠ 105°
∅50 ⇄310 ↗60 mm
EAN4000870 706367

706.36 new

Antracitová/Matný chrom Plast
 Antracyt/Chrom matowy Tworzywo sztuczne
 Антрацит/Хром матовый Пластмасса

A++-A

LED

incl.

On/Off

**SmartLight**

A++-A

incl. 8×0,2 W
140 lm, 3000 K
∠ 100°

∅27 ∓250 ∓55 mm
EAN4000870 706381

706.38 **new**

- Matný chrom Plast
- Chrom matowy Tworzywo sztuczne
- Хром матовый Пластмасса

**Slide bar**

A++-A

incl. 3×0,5 W
3×40 lm, 3000 K
∠ 20°

∅31,5 ∓304 ∓80 mm
EAN4000870 706404

706.40 **new**

- Matný chrom Plast
- Chrom matowy Tworzywo sztuczne
- Хром матовый Пластмасса

**Rotate**

A++-A

incl. 1×1 W
66 lm, 3000 K
∠ 20°

∅92 mm ∓72 mm
EAN4000870 706374

706.37 **new**

- Matný chrom Plast
- Chrom matowy Tworzywo sztuczne
- Хром матовый Пластмасса

**ButtonLED**

A++-A

incl. 1×0,6 W
70 lm, 3000 K
∠ 105°

∅41 mm ∅88 mm
EAN4000870 706398

706.39 **new**

- Antracitová Plast
- Antracyt Tworzywo sztuczne
- Антрацит Пластмасса





- ☞ Satén ▣ Hliník/Plast
- ☞ Satynowany ▣ Alu/Tworzywo sztuczne
- ☞ Сатин ▣ Алюминий/Пластмасса

- ▶ Propojitelná světelná lišta s LED s průhlednými koncovými kryty pro lepší optický vzhled světelného pásu. Svítidla lze propojovat pomocí integrovaného spojovacího konektoru. Každé svítidlo lze jednotlivě zapnout. Jednoduchá instalace pomocí montážních spon.
- ▶ Včetně přívodního kabelu s eurokonektorem
- ▶ Včetně spojovacího výkonu pro křivky nebo přechody
- ▶ Minimální rozměry
- ▶ Listwa oświetleniowa LED z możliwością łączenia w łańcuch z przezroczystymi końcowymi nasadkami do optycznie nieprzerwanego pasma świetlnego. Lampy mogą być połączone ze sobą za pomocą zintegrowanego złącza. Każda lampa może być przełączana indywidualnie. Prosta instalacja z uchwytami montażowymi.
- ▶ Wraz z przewodem zasilającym i wtyczką Euro
- ▶ Wraz z łączem mocy do łuków lub przejść
- ▶ Minimalne wymiary
- ▶ Совместимая светодиодная планка с прозрачными концевыми колпачками для зрительно непрерывной светящейся полосы. Светильники можно последовательно соединять друг за другом с помощью встроенного соединительного штекера. Каждый светильник включается/выключается по отдельности. Простой монтаж с помощью клипс.
- ▶ Вкл. входит электрокабель с евровилкой
- ▶ Вкл. соединительную проводку для поворотов или переходов
- ▶ Минимальные размеры



Bond	A++-A	Bond	A++-A	Bond	A++-A	Bond	A++-A
incl. 1x5 W 370 lm, 4000 K 230 V ∅35 ⇄318 ↗25 mm EAN4000870 706060 706.06 new	LED On/Off	incl. 1x8 W 720 lm, 4000 K 230 V ∅35 ⇄518 ↗25 mm EAN4000870 706121 706.12 new	LED On/Off	incl. 1x12 W 950 lm, 4000 K 230 V ∅35 ⇄889 ↗25 mm EAN4000870 706138 706.13 new	LED On/Off	incl. 1x15 W 1200 lm, 4000 K 230 V ∅35 ⇄1146 ↗25 mm EAN4000870 706145 706.14 new	LED On/Off

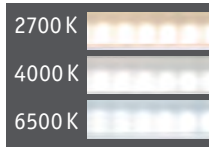
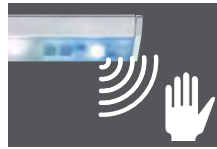

- ☞ Hliník matný ☒ Hliník/Plast
- ☞ Alu mat ☒ Alu/Tworzywo sztuczne
- ☞ Алюминиевый матовый
- ☒ Алюминий/Пластмасса

- ▶ Přisazené LED svítidlo pro kuchyňské osvětlení a jiné účely. Výběr tří stupňů barvy bílého světla (hřejivá, neutrální nebo denní bílá). Rovnoměrné osvětlení pracovní plochy asymetrickou projekcí světla
- ▶ Wysoce kvalitní hliníkový kryt
- ▶ Osvětlený dotykový spínač (modrý)
- ▶ Jednoduchá montáž díky hruškovitému otvoru k upevnění
- ▶ Lampa podwieszana LED do oświetlenia kuchni i innych zastosowań. Trzystopniowy wybór białej barwy światła (ciepłobiały, neutralnie biały, światło dzienne). Równomierne oświetlenie obszaru roboczego dzięki asymetrycznej emisji światła
- ▶ Wysokiej jakości obudowa z aluminium
- ▶ Oświetlony przełącznik dotykowy (niebieski)
- ▶ Łatwy montaż dzięki zamocowaniu na zasadzie „dziurki od klucza”
- ▶ Встраиваемые светодиодные светильники для освещения кухонь и других целей применения. Выбор одного из трех вариантов белой цветовой температуры (теплый белый, нейтральный белый, дневной белый свет) Равномерная подсветка рабочих зон благодаря асимметричным световым отверстиям
- ▶ Высококачественный алюминиевый корпус
- ▶ Сенсорный выключатель с подсветкой (синий)
- ▶ Простой монтаж через глазки



ChangeLine	A++-A	ChangeLine	A++-A	ChangeLine	A++-A	ChangeLine	A++-A
incl. 1x3,8 W		incl. 1x4,4 W		incl. 1x5 W		incl. 1x6,2 W	
280 lm, 2700+4000+6500 K		330 lm, 2700+4000+6500 K		380 lm, 2700+4000+6500 K		480 lm, 2700+4000+6500 K	
∠ 120°		∠ 120°		∠ 120°		∠ 120°	
230/12 V, 8,4 VA		230/12 V, 8,4 VA		230/12 V, 8,4 VA		230/12 V, 8,4 VA	
∅18 ∅400 ∅40 mm		∅18 ∅500 ∅40 mm		∅18 ∅600 ∅40 mm		∅18 ∅800 ∅40 mm	
EAN4000870 705957		EAN4000870 705964		EAN4000870 705971		EAN4000870 705988	
705.95 new		705.96 new		705.97 new		705.98 new	

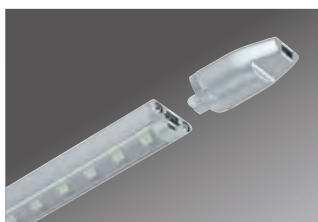

Hliník/Satén Hliník/Akryl
 Alu/Satynowany Alu/Akryl
 Алюминий/Сатин
 Алюминий/Акрил

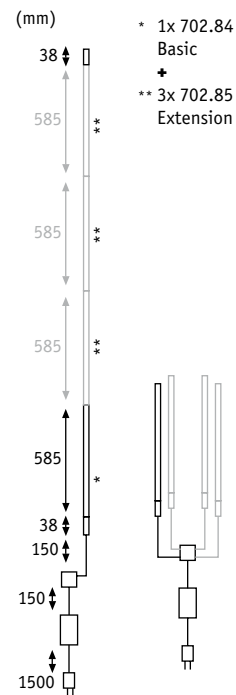

- ▶ Kompletní sada k osvětlení nízkých skříněk silnými LED
- ▶ Kvalitní hliníkový profil se satinovaným krytem
- ▶ Základní sada je rozšiřitelná o tři další lišty (na max. 4 lišty v jednom systému)
- ▶ Jednoduchá montáž díky upevňovacím sponám a zástrčnému systému
- ▶ Zestaw oświetleniowy do szafek stojących, wyposażony w technologię LED o dużym natężeniu światła
- ▶ Najwyższej jakości profil aluminiowy z satynowaną osłoną
- ▶ Możliwość uzupełnienia zestawu podstawowego o 3 rozszerzenia (maks. 4 listwy w jednym systemie)
- ▶ Łatwy montaż na zaciski i wtyki
- ▶ Полный комплект для подсветки мебели с помощью светосильной светодиодной техники
- ▶ Высококачественный профиль из алюминия с глянцевой крышкой
- ▶ Базовый комплект можно расширить на 3 блока (макс. 4 планки в одной системе)
- ▶ Простой монтаж с помощью клипс и системы, собранной на штепсельных соединениях



LinkLight Basic 24V

incl. 1x7,5 W
 380 lm, 3000 K
 \sphericalangle 95°, 260 cd
 230/24 V, 30 VA
 \varnothing 10 \leftrightarrow 660 \varnothing 22 mm
 EAN4000870 702840
702.84

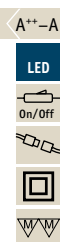

Link Light Extension 24V

incl. 1x7,5 W
 380 lm, 3000 K
 \sphericalangle 94°, 260 cd
 24 V
 \varnothing 10 \leftrightarrow 625 \varnothing 22 mm
 EAN4000870 702857
702.85





- 👉 Bílá 📦 Plast
- 👉 Biały 📦 Tworzywo sztuczne
- 👉 Белый 📦 Пластмасса

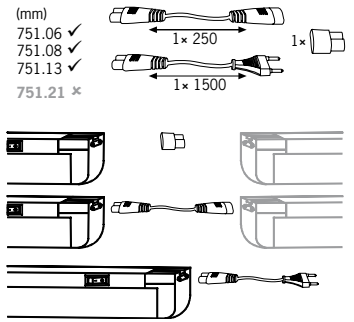

- ▶ Energeticky úsporné svítidlo k okamžitému zasunutí, s elektronickým předřadníkem a vestavěným vypínačem
- ▶ Vysoká energetická účinnost
- ▶ Montáž s kluznými segmenty na plocho nebo na stojato; rozebrání svítidla není nutné
- ▶ Energooszczędna, gotowa do podłączenia lampa wyposażona w statecznik elektroniczny i wyłącznik
- ▶ Wysoka wydajność energetyczna
- ▶ Montaż w stopie ślizgowej poziomej lub pionowej; otwieranie obudowy nie jest konieczne
- ▶ Вытчной энергосберегающий светильник с электронным балластом и встроенным переключателем
- ▶ Высокое энергосбережение и мгновенный пуск без мерцаний
- ▶ Монтаж с контактным башмаком плашмя или на ребро; вскрытие корпуса не требуется

**Slimline Micro**

A-A

incl. 1x6 W, G5, **A**
320 lm, 3000 K
240 V

↕43 ↔269 ↗28 mm
EAN4000870 751060

751.06

👉 885.06

**Slimline Micro**

A-A

incl. 1x8 W, G5, **A**
480 lm, 3000 K
240 V

↕43 ↔345 ↗28 mm
EAN4000870 751084

751.08

👉 885.08

**Slimline Micro**

A-A

incl. 1x13 W, G5, **A**
950 lm, 3000 K
240 V

↕43 ↔574 ↗28 mm
EAN4000870 751138

751.13

👉 885.13

**Slimline Micro**

A-A

incl. 1x21 W, G5, **A**
1890 lm, 4000 K
240 V

↕43 ↔905 ↗28 mm
EAN4000870 751213

751.21

👉 885.62



- ▶ Štíhlé svítidlo k přímému připojení na 230 V
- ▶ S podélným prizmatem k optimálnímu rozptylu světla a na ochranu světelného zdroje
- ▶ S vestavěným vypínačem
- ▶ S elektronickým předřadníkem
- ▶ Jednoduchá montáž za hruškovité otvory
- ▶ Lampa o wąskiej obudowie podłączana bezpośrednio do napięcia 230 V
- ▶ Pryzmatyczna osłona optymalizująca rozchodzenie się światła i chroniąca jego źródło
- ▶ Zintegrowany wyłącznik
- ▶ Elektroniczny stabilizator
- ▶ Prosty montaż dzięki zamocowaniu na zasadzie „dziurki od klucza“
- ▶ Светильник узкоформатный для прямого подключения к 230 В
- ▶ С продольной призмой для оптимального распределения света и защиты ламп
- ▶ С встроенным переключателем
- ▶ С электронным балластом
- ▶ Простой монтаж через глазки

**Slimline**

A-B

incl. 1x15 W, G13, **B**
963 lm, 2700 K
220-240 V

↕36 ↔494 ↗64 mm
EAN4000870 750506

750.50

👉 885.15

**Slimline**

A-A

incl. 1x18 W, G13, **A**
1350 lm, 4000 K
220-240 V

↕36 ↔647 ↗64 mm
EAN4000870 750803

750.80

👉 885.41

**Slimline**

A-A

incl. 1x30 W, G13, **A**
2400 lm, 4000 K
220-240 V

↕36 ↔950 ↗64 mm
EAN4000870 750001

750.00

👉 885.20

**Slimline**

A+-A

incl. 1x36 W, G13, **A+**
3348 lm, 4000 K
220-240 V

↕36 ↔1256 ↗64 mm
EAN4000870 750605

750.60

👉 885.50





- 🔧 Bílá 📦 Plast
- 🔧 Biały 📦 Tworzywo sztuczne
- 🔧 Белый 📦 Пластмасса



- 🔧 Titanová 📦 Plast
- 🔧 Titan 📦 Tworzywo sztuczne
- 🔧 Титан 📦 Пластмасса

- ▶ Svítidlo pod skříňky k montáži na stěnu, s dvojitou zásuvkou s ochranným kontaktem
- ▶ Zásuvky s vestavěnou ochranou dětí
- ▶ Snadná montáž na hruškovité otvory
- ▶ S elektronickým předradníkem
- ▶ Vysoká energetická účinnost
- ▶ Lampa podszafkowa do montażu naściennego wyposażona w podwójne gniazdo z zestykiem ochronnym
- ▶ Gniazda zabezpieczone przed dotykaniem przez dzieci
- ▶ Ułatwiające montaż mocowanie na zasadzie „dziurki od klucza“
- ▶ Elektroniczny stabilizator
- ▶ Wysoka wydajność energetyczna
- ▶ Светильник к витринам для настенного монтажа с тублером и двойной розеткой с защитным контактом
- ▶ Штепсельная розетка с встроенной защитой от детей
- ▶ Простой монтаж через глазки
- ▶ С электронным балластом
- ▶ Высокое энергосбережение и мгновенный пуск без мерцаний

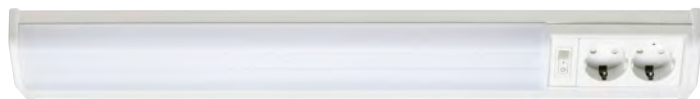
**WorX Plus**incl. 1×10 W, G13, **A**

675 lm, 4000 K

230 V

⌀65 ⇄500 ⌀85 mm

EAN4000870 703915

703.91

💡 885.22

A-A

Energy Saver

On/Off

0 sec.

WorX Plusincl. 1×15 W, G13, **B**

963 lm, 2700 K

230 V

⌀65 ⇄605 ⌀85 mm

EAN4000870 703922

703.92

💡 885.15

A-B

Energy Saver

On/Off

0 sec.

WorX Plusincl. 1×18 W, G13, **A**

1350 lm, 4000 K

230 V

⌀65 ⇄755 ⌀85 mm

EAN4000870 703939

703.93

💡 885.41

A-A

Energy Saver

On/Off

0 sec.

- ▶ Svítidlo pod skříňky s podélným prizmatem k optimálnímu rozptylu světla a na ochranu světelného zdroje
- ▶ Vč. průchozí kabeláže k vzájemnému propojení až 12 svítidel
- ▶ S elektronickým předradníkem
- ▶ Vysoká energetická účinnost
- ▶ Vč. přímé spojky
- ▶ Vč. přívodního kabelu 2 m
- ▶ Lampa podszafkowa z pryzmatyczną osłoną optymalizującą rozchodzenie się światła i chroniącą jego źródło
- ▶ Przelotowe oprzewodowanie umożliwiające łączenie ze sobą do 12 lamp
- ▶ Elektroniczny stabilizator
- ▶ Wysoka wydajność energetyczna
- ▶ Łącznik bezpośredni i osłona
- ▶ Przewód sieciowy 2 m
- ▶ Светильник для витрин с продольной призмой для оптимального распределения света и защиты ламп
- ▶ Вкл. проходной монтаж для соединения в цепь макс. 12 светильников
- ▶ С электронным балластом
- ▶ Высокое энергосбережение
- ▶ Вкл. прямой разъем + крышку
- ▶ Вкл. подводку 2 м

**WorX**incl. 1×8 W, G5, **A**

480 lm, 3000 K

230 V

⌀20 ⇄340 ⌀75 mm

EAN4000870 703137

703.13

💡 885.08

A-A

Energy Saver

On/Off

0 sec.

WorXincl. 1×13 W, G5, **A**

950 lm, 3000 K

230 V

⌀20 ⇄555 ⌀75 mm

EAN4000870 703144

703.14

💡 885.13

A-A

Energy Saver

On/Off

0 sec.

WorXincl. 1×8 W, G5, **A**

480 lm, 3000 K

230 V

⌀20 ⇄340 ⌀75 mm

EAN4000870 703151

703.15

💡 885.08

A-A

Energy Saver

On/Off

0 sec.

WorXincl. 1×13 W, G5, **A**

950 lm, 3000 K

230 V

⌀20 ⇄555 ⌀75 mm

EAN4000870 703168

703.16

💡 885.13

A-A

Energy Saver

On/Off

0 sec.



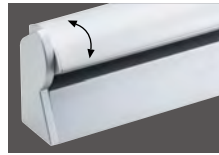

- ☞ Hliník matný ☐ Kov/Plast
- ☞ Alu mat ☐ Metal/Tworzywo sztuczne
- ☞ Алюминиевый матовый ☐ Металл/Пластмасса

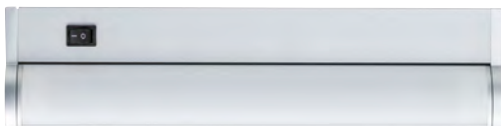

- ▶ Pohyblivá přisazená svítidla s integrovaným spínačem
- ▶ Cílené osvětlení vnitřní skříňe úhel natočení 120°
- ▶ Vysoká energetická účinnost
- ▶ Jednoduchá montáž na klíčové otvory
- ▶ Včetně přírodního kabelu s konektorem Euro
- ▶ Wysuwalna podwieszana lampa ze zintegrowanym wyłącznikiem
- ▶ Ukierunkowane oświetlenie wnętrza szafy dzięki kątowí wychyłu 120°
- ▶ Wysoka efektywność energetyczna
- ▶ Ułatwiająca montaż mocowanie na zasadzie „dziurki od klucza“
- ▶ Z przewodem zasilającym i wtyczką Euro
- ▶ Вращаемый встраиваемый светильник с интегрированным выключателем
- ▶ Прицельное освещение поверхностей внутри шкафа благодаря углу поворота 120°
- ▶ Высокая энергетическая эффективность
- ▶ Удобное для монтажа крепление на замочную скважину
- ▶ В комплект входит электрокабель с евровилкой





WaveLine

incl. 1x8 W, G5, 
 480 lm, 3000 K
 230 V
 ⌀45 ⇄350 ⌀85 mm
 EAN4000870 704059
704.05 
 ⚡ 885.08

A-A



WaveLine

incl. 1x13 W, G5, 
 980 lm, 3000 K
 230 V
 ⌀45 ⇄580 ⌀85 mm
 EAN4000870 704066
704.06 
 ⚡ 885.13

A-A



Downlights

- 242 Special Line
- 281 Premium Line
- 357 Quality Line
- 367 Micro Line
- 396 Star Line
- 403 2Easy
- 411 Accessories



264 Board



248 Jupiter



321 Coin





Special Line Outdoor**Special Line Indoor**

K montáži do stěny a podlahy Do montażu na ścianie lub suficie Для настенного и напольного монтажа

Oblasti použití: Venkovní použití, koupelna, kuchyně, bydlení	Obszary zastosowań: Na zewnątrz, łazienka, kuchnia, pokoje mieszkalne	Области применения: На улице, в ванной, кухне, гостиной
► Světla pro zvláštní použití a nároky	► Lampy do specjalnych zastosowań i wymagań	► Светильники специального назначения, для особых требований.
► Vysoce jakostní, nerezavějící materiály	► Wysokowartościowe, nierdzewne materiały	► Высококачественный нержавеющие материалы
► Ochrana před vodou do IP67	► Stopień ochrony przed wodą do IP67	► Степень гидрозащиты вплоть до IP67

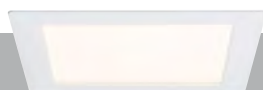
Premium Line

Pro vyšší nároky Dla większych wymagań для повышенных требований

Oblasti použití: Venkovní použití, koupelna, kuchyně, bydlení	Obszary zastosowań: Na zewnątrz, łazienka, kuchnia, pokoje mieszkalne	Области применения: На улице, в ванной, кухне, гостиной
► Vysoce jakostní, nerezavějící materiály	► Wysokowartościowe, nierdzewne materiały	► Высококачественный нержавеющие материалы
► NOVINKA! Vestavná světla s ovládním světla: stmívání, barevné světlo k naladění atmosféry, modulované bílé světlo	► NOWOŚĆ! Oprawy wbudowywane ze sterowaniem światła: funkcja przyciemniania, kolorowe światło, modulacja światła białego	► НОВИНКА! Встроенные светильники с регулировкой света: функция регулировки яркости, приглушенное цветное освещение, модуляция белого света
► Jednoduchá výměna světelného zdroje díky Easy-Click	► Łatwa wymiana źródła światła metodą Easy-Click	► Простая замена осветительного средства, благодаря системе защелкивания Easy-Click

Quality Line

Pro obytné prostory Do pomieszczeń mieszkalnych для жилых помещений

Oblasti použití: Obytné místnosti, kuchyně	Obszary zastosowań: Pomieszczenia mieszkalne, kuchnia	Области применения: Жилые помещения, кухня
► Jednoduchá montáž díky spojení konektory	► Łatwy montaż przy pomocy złączek wtykowych	► Простой монтаж благодаря разъёму
► vč. malého trafa, nalezne místo na každém stropě	► Włącznik z najmniejszym transformatorem, jest na nią miejsce na każdym suficie	► С небольшим трансформатором, Поместится на любом потолке
► Jednoduchá výměna světelného zdroje díky Easy-Click	► Łatwa wymiana źródła światła metodą Easy-Click	► Простая замена осветительного средства, благодаря системе защелкивания Easy-Click

Micro Line



Pro vestavbu do nábytku a nástavbu Do zabudowy meblowej для мебели, с встраиванием внутрь и надстройки сверху

Oblasti použití: Obytné místnosti, kuchyně, regály, dřevěné stropy, vitríny	Obszary zastosowań: Pomieszczenia mieszkalne, kuchnia, regały, sufity drewniane, witryny	Области применения: Жилые помещения, кухня, полки, деревянные потолки, витрины
▶ Superploché, minimální montážní hloubka	▶ Super płaska Minimalna głębokość montażowa	▶ Очень плоский Минимальная глубина монтажа
▶ Nástavbové varianty	▶ Sposoby zabudowy	▶ Варианты надстройки
▶ Ochrana před vodou do IP44	▶ Stopień ochrony przed wodą do IP44	▶ Степень гидрозащиты вплоть до IP44

Star Line



Hvězdná obloha Gwiazdziste niebo звездное небо

Oblasti použití: Pbytné místnosti, koupelna, kuchyně Efektní osvětlení	Obszary zastosowań: Pomieszczenia mieszkalne, łazienka, kuchnia Efekty świetlne	Области применения: Жилые помещения, ванная, кухня Декоративное освещение
▶ Kreativní možnost uspořádání	▶ Kreatywne możliwości projektowania oświetlenia!	▶ Широкие возможности для творческого оформления
▶ Minimální vestavná hloubka	▶ Minimalna głębokość zabudowy	▶ Минимальная глубина встраивания
▶ Jednoduchá montáž díky spojení konektory	▶ Łatwy montaż przy pomocy złączek wtykowych	▶ Простой монтаж благодаря разъёму

Praktické pomůcky a díly příslušenství

Praktické příslušenství firmy Paulmann Vám umožňuje individuálně rozšířit světelný systém o další svítidla nebo jej přizpůsobit pomocí montážních adaptérů a montážních krabic speciálním montážním podmínkám.

Praktyczni pomocnicy i akcesoria

Praktyczne akcesoria firmy Paulmann umożliwią indywidualnie uzupełnić Twój system oświetlenia o dalsze lampy, lub dopasować go do wyjątkowych warunków montażowych adapterami i puszkami podtynkowymi.

Полезные дополнения и принадлежности

Практичные аксессуары от Paulmann дают возможность индивидуально дополнить вашу систему освещения новыми светильниками или монтажными переходниками, а также приспособить встраиваемые розетки к конкретным условиям.



Trafo/
Power Supply
☒ = 417-427



Connector
☒ = 415-416



Mounting Box
☒ = 413-414



Clip
☒ = 416





000

Special Line

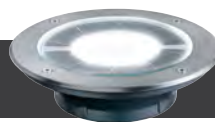

K montáži do stěny a podlahy Do montażu na ścianie lub suficie Для настенного и напольного монтажа

<p>Oblasti použití: Venkovní použití, koupelna, kuchyně, bydlení</p>	<p>Obszary zastosowań: Na zewnątrz, łazienka, kuchnia, pokoje mieszkalne</p>	<p>Области применения: На улице, в ванной, кухне, гостиной</p>
<p>► Svítidla pro zvláštní použití a nároky</p>	<p>► Lampy do specjalnych zastosowań i wymagań</p>	<p>► Светильники специального назначения, для особых требований.</p>
<p>► Vysoce jakostní, nerezavějící materiály</p>	<p>► Wysokowartościowe, nierdzewne materiały</p>	<p>► Wysoce jakościowe nierжавеющие материалы</p>
<p>► Ochrana před vodou do IP67</p>	<p>► Stopień ochrony przed wodą do IP67</p>	<p>► Степень гидрозащиты вплоть до IP67</p>

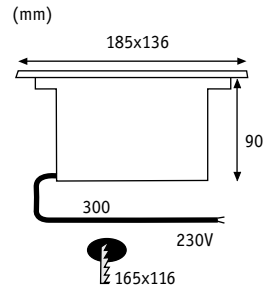

Special Line Floor LED

☒ Kov Metal Металл

- ▶ Prachotěsné a chráněno proti ponoření do vody (IP67)
- ▶ Zatížitelné do 1700 kg
- ▶ Provoz přímo s 230 V
- ▶ Urządzenie pyłoszczelne i wodoodporne (IP67)
- ▶ Obciążalność do 1.700 kg
- ▶ Zasilanie bezpośrednio 230 V
- ▶ Пыленепроницаем, защищен от погружения в воду (IP67)
- ▶ Допускаемая нагрузка до 1700 кг
- ▶ Работа напрямую от 230 В

☞ Nerezová ocel Stal szlachetna нержавеющая сталь



incl. 1×2,5 W A++-A
35 lm, 2700 K
∠ 85°
EAN4000870 937969
937.96



incl. 1×2,5 W A++-A
35 lm, 6500 K
∠ 85°
EAN4000870 937976
937.97

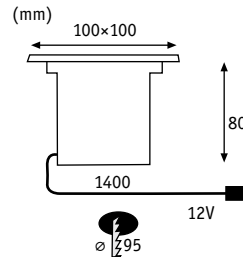

Special Line Floor LED

☒ Kov Metal Металл

- ▶ Přiložený difuzor umožňuje kromě akcentovaného i rozptýlené světlo
- ▶ Dostarczony z urządzeniem dyfuzor daje możliwość wykorzystania światła rozproszonego lub tworzenia akcentów świetlnych
- ▶ Рассеиватель из комплекта позволяет создавать направленный или рассеянный свет

☞ Nerezová ocel Stal szlachetna нержавеющая сталь



incl. 3×1,2 W A++-A
35 lm, 2700 K
∠ 120°, 17 cd
incl. ☒ 10,5 VA
EAN4000870 937877
937.87

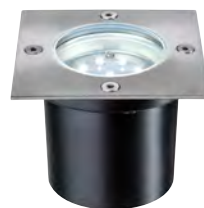

incl. 3×1,2 W A++-A
6500 K
∠ 120°, 1,5 cd
incl. ☒ 10,5 VA
EAN4000870 988763
988.76

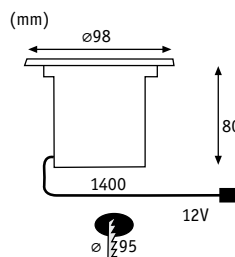
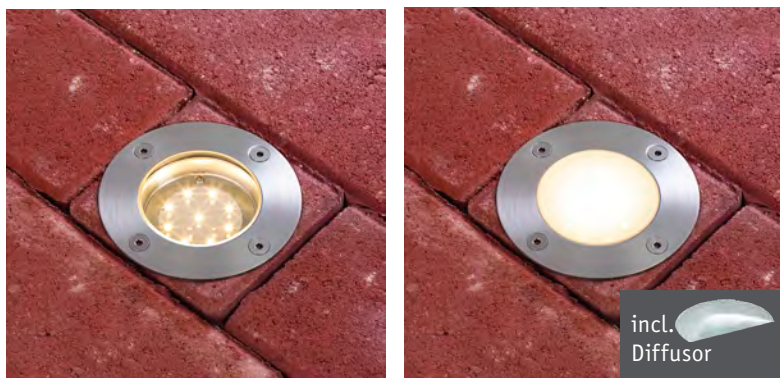

Special Line Floor LED

☒ Kov Metal Металл

- ▶ Přiložený difuzor umožňuje kromě akcentovaného i rozptýlené světlo
- ▶ Dostarczony z urządzeniem dyfuzor daje możliwość wykorzystania światła rozproszonego lub tworzenia akcentów świetlnych
- ▶ Рассеиватель из комплекта позволяет создавать направленный или рассеянный свет

☞ Nerezová ocel Stal szlachetna нержавеющая сталь



incl. 3×1,2 W <A++-A
35 lm, 2700 K
∠ 120°, 17 cd
incl. ⚡ 10,5 VA
EAN4000870 937891
937.89



incl. 3×1,2 W <A++-A
6500 K
∠ 120°, 1,5 cd
incl. ⚡ 10,5 VA
EAN4000870 988770
988.77

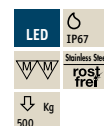
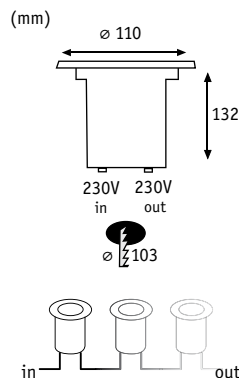

Special Line Floor LED

☒ Kov Metal Металл

- ▶ Přiložený difuzor umožňuje kromě akcentovaného i rozptýlené světlo
- ▶ Provoz přímo s 230 V
- ▶ Dostarczony z urządzeniem dyfuzor daje możliwość wykorzystania światła rozproszonego lub tworzenia akcentów świetlnych
- ▶ Zasilanie bezpośrednio 230 V
- ▶ Рассеиватель из комплекта позволяет создавать направленный или рассеянный свет
- ▶ Работа напрямую от 230 В

☞ Nerezová ocel Stal szlachetna нержавеющая сталь



incl. 1×1,2 W <A++-A
30 lm, 2700 K
∠ 120°, 17 cd
EAN4000870 937884
937.88



incl. 1×1,2 W <A++-A
30 lm, 6500 K
∠ 120°, 1,5 cd
EAN4000870 988756
988.75

Trafo/Power Supply ☐= 417-427 ⚡
Accessories ☐= 411-416 ☐☐☐

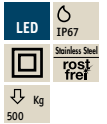
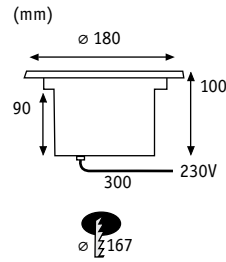

Special Line Floor LED 2,1W

☒ Nerezová ocel Stal szlachetna нержавеющая сталь

- ▶ Prachotěsné a chráněno proti ponoření do vody (IP67)
- ▶ Díky integrovanému provoznímu přístroji lze připojit přímo na stávající domovní síť (230 V).
- ▶ Urządzenie pyłoszczelne i wodoodporne (IP67)
- ▶ Zintegrowany zasilacz umożliwiając bezpośrednie podłączenie do domowej instalacji elektrycznej (230 V)
- ▶ Пыленепроницаем, защищен от погружения в воду (IP67)
- ▶ Посредством встроенного исполнительного устройства впрямую подключается к домашней электропроводке (230 В).



☒ Nerezová ocel Stal szlachetna нержавеющая сталь

incl. 1x2,1 W ⚡ A++-A
60 lm, 6500 K

incl. ⚡ 3,6 VA
EAN4000870 937464
937.46

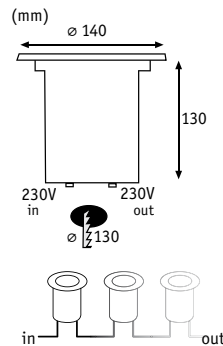

GX53
⚡ 885.14 7 W
883.23 9 W
281.31 4 W

Special Line Floor Energy Saving

☒ Nerezová ocel Stal szlachetna нержавеющая сталь

- ▶ Vhodné pro LED a úsporné zdroje světla
- ▶ Provoz přímo s 230 V
- ▶ Lze zatížit 2000 kg
- ▶ Urządzenie przystosowane do żarówek diodowych i energooszczędnych
- ▶ Zasilanie bezpośrednio 230 V
- ▶ Obciążalność do 2000 kg
- ▶ Пригоден для светодиодов и энергосберегающих ламп
- ▶ Работа напрямую от 230 В
- ▶ Допускаемая нагрузка до 2000 кг



☒ Nerezová ocel Stal szlachetna нержавеющая сталь

incl. 1x7 W, ⚡ B ⚡ A-B
230 lm, 2700 K
∠ 100°

EAN4000870 988435
988.43

⚡ Trafo/Power Supply ☐= 417-427
☐ Accessories ☐= 411-416

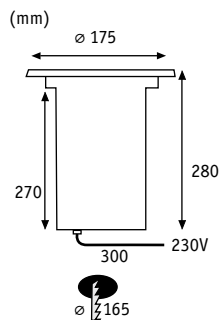

E27
 892.40 20W
 281.41 8W
 892.39 15W



Special Line Floor

☒ Nerezová ocel Stal szlachetna нержавеющая сталь

- ▶ Vhodné pro LED a úsporné zdroje světla
- ▶ Provoz přímo s 230V
- ▶ Urządzenie przystosowane do żarówek diodowych i energooszczędnych
- ▶ Zasilanie bezpośrednie 230V
- ▶ Пригоден для светодиодов и энергосберегающих ламп
- ▶ Работа напрямую от 230В



☞ Nerezová ocel Stal szlachetna нержавеющая сталь

max. 20 W A++-E

EAN4000870 937488
937.48

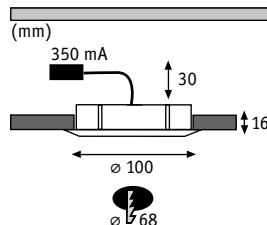

E27
 892.40 20W
 281.41 8W
 892.39 15W



Special Line Floor

☒ Nerezová ocel Stal szlachetna нержавеющая сталь

- ▶ Vhodné pro LED a úsporné zdroje světla
- ▶ Provoz přímo s 230V
- ▶ Urządzenie przystosowane do żarówek diodowych i energooszczędnych
- ▶ Zasilanie bezpośrednie 230V
- ▶ Пригоден для светодиодов и энергосберегающих ламп
- ▶ Работа напрямую от 230В



☞ Nerezová ocel Stal szlachetna нержавеющая сталь

max. 20 W A++-E

EAN4000870 937495
937.49

Trafo/Power Supply ☐= 417-427 Accessories ☐= 411-416



Solar



Solar

Special Line Solar Cube/Box LED Nerezová ocel/Polykarbonát Stal szlachetna/poliwęglan **нержавеющая сталь /Поликарбонат**

- ▶ Doba nabíjení při nasměrování ke slunci 6-8 hodin, doba záření 8-10 hod.
- ▶ Czas ładowania 6-8 godz. w słońcu, czas świecenia 8-10 godz.
- ▶ Время зарядки при подстройке под солнце в течение 6-8 ч, время горения 8-10 ч

Nerezová ocel/Čirá Stal szlachetna/Przezroczysty **нержавеющая сталь /Прозрачный**



incl. 1x0,24 W
3,6 lm, 2700 K

EAN4000870 937747
937.74

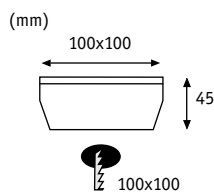

LED	IP67
Stainless Steel	
rost frei	
	Kg
Accu	500

Special Line Solar Cube/Box LED Nerezová ocel/Polykarbonát Stal szlachetna/poliwęglan **нержавеющая сталь /Поликарбонат**

Nerezová ocel/Čirá Stal szlachetna/Przezroczysty **нержавеющая сталь /Прозрачный**



incl. 1x0,6 W
7,5 lm, 2700 K

EAN4000870 937754
937.75

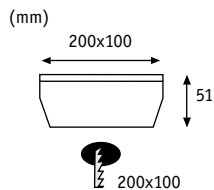

LED	IP67
Stainless Steel	
rost frei	
	Kg
Accu	500

Special Line Solar Cube/Box LED Nerezová ocel/Polykarbonát Stal szlachetna/poliwęglan **нержавеющая сталь /Поликарбонат**

Nerezová ocel/Čirá Stal szlachetna/Przezroczysty **нержавеющая сталь /Прозрачный**



incl. 1x0,6 W
7,5 lm, 2700 K

EAN4000870 938348
938.34 new

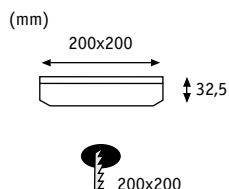

incl. colour diffuser



LED	IP67
Stainless Steel	
rost frei	
	Kg
Accu	500

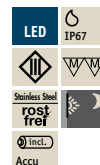
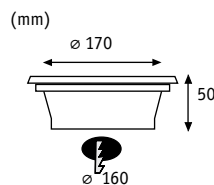

Special Line Solar Pandora LED

☒ Nerezová ocel/Sklo Stal szlachetna/Szkoło нержавеющая сталь /Стекло

- ▶ Doba nabíjení při nasměrování ke slunci 6-8 hodin, doba záření 8-10 hod.
- ▶ Czas ładowania 6-8 godz. w słońcu, czas świecenia 8-10 godz.
- ▶ Время зарядки при подстройке под солнце в течение 6-8 ч, время горения 8-10 ч

☞ Nerezová ocel/Čirá Stal szlachetna/Przezroczysty нержавеющая сталь /Прозрачный



incl. 1x0,36 W
9,8lm, 2700 K

EAN4000870 937761
937.76

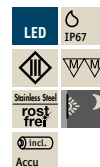
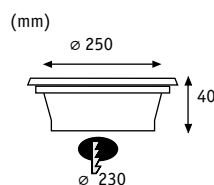

Special Line Solar Jupiter LED

☒ Nerezová ocel/Sklo Stal szlachetna/Szkoło нержавеющая сталь /Стекло

- ▶ Doba nabíjení při nasměrování ke slunci 6-8 hodin, doba záření 8-10 hod.
- ▶ Czas ładowania 6-8 godz. w słońcu, czas świecenia 8-10 godz.
- ▶ Время зарядки при подстройке под солнце в течение 6-8 ч, время горения 8-10 ч

☞ Nerezová ocel/Čirá Stal szlachetna/Przezroczysty нержавеющая сталь /Прозрачный



incl. 1x0,6 W
11 lm, 2700 K

EAN4000870 937778
937.77

Trafo/Power Supply ☐= 417-427 Accessories ☐= 411-416

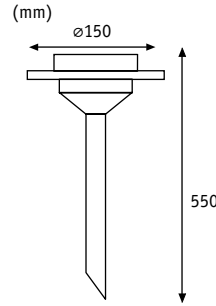

Special Line Solar Ufo LED

☒ Nerezová ocel/Sklo Stal szlachetna/Szkło нержавеющая сталь /Стекло

- ▶ Doba nabíjení při nasměrování ke slunci 6-8 hodin, doba záření 3-5 hod.
- ▶ Czas ładowania 6-8 godz. w słońcu, czas świecenia 3-5 godz.
- ▶ Время зарядки при подстройке под солнце в течение 6-8 ч, время горения 3-5 ч

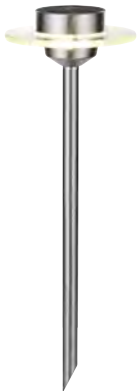

☞ Nerezová ocel/Čirá Stal szlachetna/Przezroczysty нержавеющая сталь /Прозрачный

incl. 1×0,2 W
3000 K

EAN4000870 937648
937.64

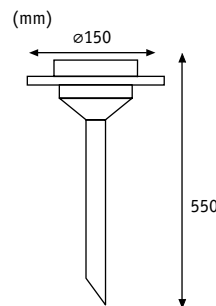

Special Line Solar Ufo LED RGB

☒ Nerezová ocel/Sklo Stal szlachetna/Szkło нержавеющая сталь /Стекло

- ▶ Doba nabíjení při nasměrování ke slunci 6-8 hodin, doba záření 3-5 hod.
- ▶ Czas ładowania 6-8 godz. w słońcu, czas świecenia 3-5 godz.
- ▶ Время зарядки при подстройке под солнце в течение 6-8 ч, время горения 3-5 ч

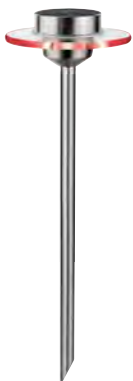

☞ Nerezová ocel/Čirá Stal szlachetna/Przezroczysty нержавеющая сталь /Прозрачный

incl. 1×0,2 W

EAN4000870 936993
936.99 new

 **Trafo/Power Supply**  = 417-427
 **Accessories**  = 411-416

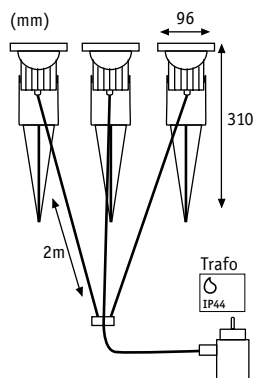

Special Line Garden Spot LED

Hliník Alu **Алюминий**

Hliník Alu **Алюминий**



incl. 3x3 W A++-A
 3000 K
 ∠ 45°, 275 cd
 incl. 16 VA
 EAN4000870 988459
988.45

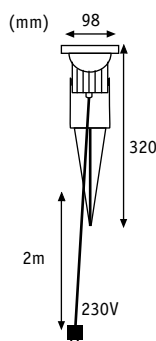

GU10
 800.35 28 W
 280.56 3,5 W

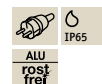

Special Line Garden Spot

Hliník Alu **Алюминий**

Hliník Alu **Алюминий**



max. 28 W A++-E
 EAN4000870 937518
937.51

Trafo/Power Supply = 417-427
 Accessories = 411-416

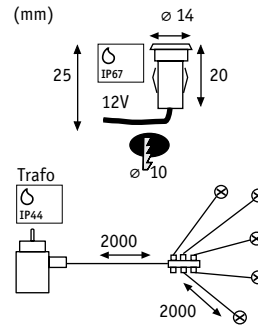

Special Line Micro IP67 Basic

Polykarbonát poliwęglan Поликарбонат

- ▶ Základní sadu lze rozšířit pomocí doplňkové sady až na 20 světelných bodů
- ▶ Maximálně jednoduchá montáž díky konektoru
- ▶ Zestaw bazowy wraz z zestawem uzupełniającym mogą tworzyć nawet 20-punktowe oświetlenie
- ▶ Łatwy montaż przy pomocy złączek wtykowych
- ▶ Базовый комплект можно расширить дополнительным набором до 20 световых точек
- ▶ Макс. простой монтаж с помощью втычного соединения

↳ Satén Satynowany Сатин



incl. 5x0,16 W A++-A
6500 K

incl. ⚡ 6 VA
EAN4000870 988916
988.91

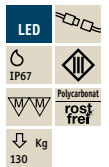
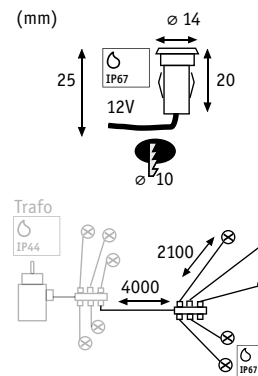

Special Line Micro IP67 Extra

Polykarbonát poliwęglan Поликарбонат

↳ Satén Satynowany Сатин



incl. 5x0,16 W A++-A
6500 K

EAN4000870 988923
988.92

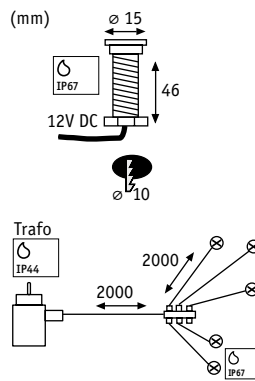

Special Line MicroPen IP67 Basic

☒ Nerezová ocel Stal szlachetna нержавеющая сталь

- ▶ Základní sadu lze rozšířit pomocí doplňkové sady až na 25 světelných bodů 4x 937.59
- ▶ Zestaw bazowy wraz z zestawem uzupełniającym mogą tworzyć nawet 25-punktowe oświetlenie 4x 937.59
- ▶ Базовый комплект можно расширить дополнительным набором до 25 световых точек 4x 937.59
- ▶ Mimořádně jednoduchá montáž díky konektoru
- ▶ Łatwy montaż za pomocą złączek wtykowych
- ▶ Макс. простой монтаж с помощью втычного соединения
- ▶ Montáž do materiálů od 3 do 35 mm
- ▶ Montaż w materiałach od 3 do 35 mm
- ▶ Монтаж в материалах от 3 до 35 мм



☒ Nerezová ocel Stal szlachetna нержавеющая сталь

incl. 5x0,16 W A++-A

3000 K

∠ 30°, 5x1,4 cd

incl. ⚡ 6 VA

EAN4000870 937549

937.54

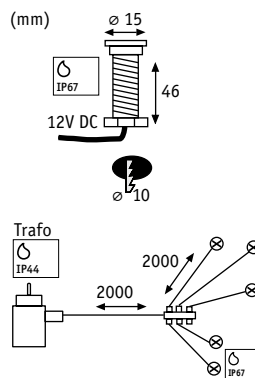

Special Line MicroPen IP67 Extra

☒ Nerezová ocel Stal szlachetna нержавеющая сталь



☒ Nerezová ocel Stal szlachetna нержавеющая сталь

incl. 5x0,16 W A++-A

3000 K

∠ 30°, 5x1,4 cd

EAN4000870 937594

937.59



Solar

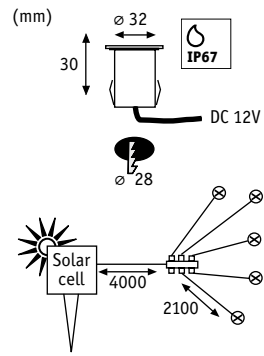

Special Line Solarmodul Floor

☒ Nerezová ocel/Plast Stal szlachetna/Tworzywo sztuczne **нержавеющая сталь /Пластмасса**

- ▶ Doba nabíjení při nasměrování ke slunci 6-8 hodin, doba záření 8-10 hod.
- ▶ Czas ładowania 6-8 godz. w słońcu, czas świecenia 8-10 godz.
- ▶ Время зарядки при подстройке под солнце в течение 6-8 ч, время горения 8-10 ч



☞ Nerezová ocel/Černá Stal szlachetna/Czarny **нержавеющая сталь /черный**

incl. 5x0,2 W
5x4 lm, 2700 K
∠ 120°

EAN4000870 937679
937.67



Solar

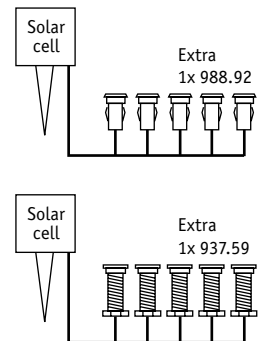
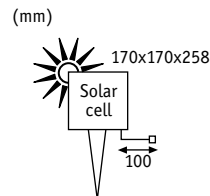

Special Line Solarmodul

☒ Plast Tworzywo sztuczne **Пластмасса**

- ▶ Doba nabíjení při nasměrování ke slunci 6 - 8 hodin
- ▶ Czas ładowania przy ustawieniu w kierunku słońca: 6-8 godz.
- ▶ Время зарядки при подстройке под солнце в течение 6 - 8 ч
- ▶ Kompatibilní s 1x 988.92 nebo 1x 937.59.
- ▶ Zgodny z 1x 988.92 lub 1x 937.59.
- ▶ Совместимость с 1x 988.92 или 1x 937.59.



☞ Černá Czarny **черный**

max. 1 W

EAN4000870 937662
937.66

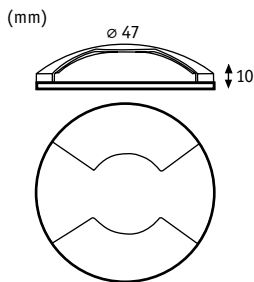

Stainless Steel
rost frei
140 Kg

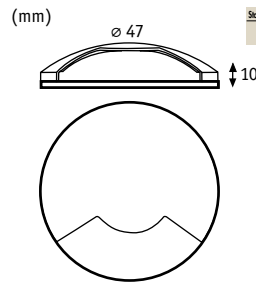

Stainless Steel
rost frei
140 Kg

Special Line MiniPlus Cover

☒ Nerezová ocel Stal szlachetna нержавеющая сталь

- ▶ Dekorativní ochrana proti oslnění pro MiniPlus podlahové vestavbové svítidlo
- ▶ Dekoracyjna ochrona przed oślepieniem do podłogowych opraw świetlnych MiniPlus
- ▶ Декоративная противоослепляющая защита для встраиваемого в пол светильника MiniPlus

☞ Nerezová ocel Stal szlachetna нержавеющая сталь



EAN4000870 937723
937.72



EAN4000870 937907
937.90



Special Line MiniPlus Glass

☒ Plast Tworzywo sztuczne Пластмасса

- ▶ Barevné skleněné baňky pro MiniPlus podlahové vestavbové svítidlo
- ▶ Kolorowe szkła do podłogowych opraw świetlnych MiniPlus
- ▶ Цветные стекла для встраиваемого в пол светильника MiniPlus

☞ Červená Czerwony Красный

☞ Zelená Zielony Зелёный

☞ Modrá Siny Синий



EAN4000870 937945
937.94



EAN4000870 937921
937.92



EAN4000870 937938
937.93



rost frei

☞ Trafo/Power Supply ☐= 417-427
☞ Accessories ☐= 411-416

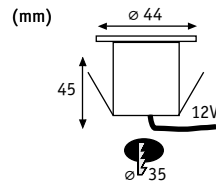

LED	
IP65	
Stainless Steel rostfrei	
Kg	
500	

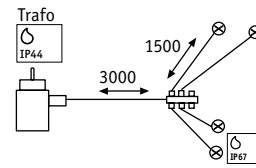

Special Line Mini Basic

☒ Nerezová ocel Stal szlachetna нержавеющая сталь

- ▶ Základní sadu lze rozšířit pomocí doplňkové sady až na 12 světelných bodů
- ▶ Jednoduchá montáž díky šroubovaným spojům s ochranou IP
- ▶ Zestaw bazowy wraz z zestawem uzupełniającym mogą tworzyć nawet 12-punktowe oświetlenie
- ▶ Prosty montaż dzięki odpowiadającym standardom IP łączkom skręcanym
- ▶ Базовый комплект можно расширить дополнительным набором до 12 световых точек
- ▶ Простой монтаж благодаря резьбовому крепежу с защитой по IP

☞ Nerezová ocel Stal szlachetna нержавеющая сталь



incl. 4x0,6 W^{++-A}
7000 K

incl. 6 VA
EAN4000870 988701
988.70

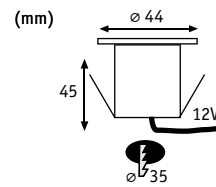

LED	
IP65	
Stainless Steel rostfrei	
Kg	
500	

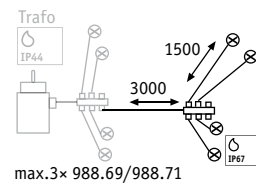

Special Line Mini Extra

☒ Nerezová ocel Stal szlachetna нержавеющая сталь

☞ Nerezová ocel Stal szlachetna нержавеющая сталь



incl. 4x0,6 W A^{++-A}
7000 K

EAN4000870 988718
988.71

Trafo/Power Supply = 417-427
 Accessories = 411-416



Černá Czarny черный



Special Line IP65 Connector

▣Přůž guma rezina



max. 100 W

12 V
EAN4000870 938232
938.23 📦 **new**

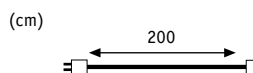

max. 100 W

12 V
EAN4000870 988466
988.46 📦

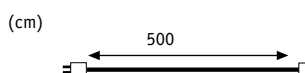

max. 100 W

12 V
EAN4000870 938249
938.24 📦 **new**



max. 100 W

12 V
EAN4000870 938331
938.33 📦 **new**

▣Plast Tworzywo sztuczne Пластмасса

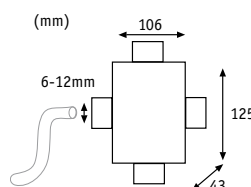

Special Line Junction-Box

▣Plast Tworzywo sztuczne Пластмасса

- ▶ Spojovací krabice až pro 4 vodiče
- ▶ Nepotřebné výstupy zůstanou zavřené
- ▶ Prachotěsné a ochrana proti ponoření do vody (IP67)

- ▶ Puszka połączeniowa dla maks. 4 przewodów
- ▶ Wyjścia nieużywane pozostają zamknięte
- ▶ Urządzenie pyłoszczelne i wodoodporne (IP67)

- ▶ Ответительная коробка для 2-4 проводов
- ▶ Неиспользуемые отводки остаются заглушенными
- ▶ Пыленепроницаем, защищен от погружения в воду (IP67)

Černá Czarny черный



max. 2500 W

EAN4000870 002322
232 📦

Trafo/Power Supply 📦= 417-427 📦
Accessories 📦= 411-416 📦



Special Line AmbientLED

☒ Hliník zinek Aluminium Cynk Алюминий Цинк

- ▶ Provoz přímo s 230 V
- ▶ Možnost doplnění o dekorativní skleněné baňky
- ▶ Zasilanie bezpošrednie 230 V
- ▶ Z možnosťou rozszerzenia o dekoracyjne szkła
- ▶ Работа напрямую от 230 В
- ▶ Может оснащаться декоративным стеклом

☞ Matně bílý Biel matowa Белый матовый



incl. 1x2,4 W A++-A (mm)
110 lm, 2700 K
☞ 30°
incl. ☞ 3,6 VA
EAN4000870 938119
938.11 new

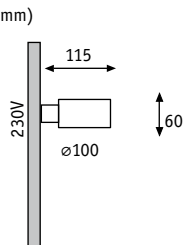

AmbientLED Dekor

☞ 130 ø98 mm
EAN4000870 938126
938.12 new



- ☞ Satén ☒ Akryl
- ☞ Satynowany ☒ Akryl
- ☞ Сатин ☒ Акрил



AmbientLED Dekor

☞ 130 ø98 ↔ 98 ↗ 60 mm
EAN4000870 938133
938.13 new



- ☞ Matně bílý/Zlatá ☒ Hliník
- ☞ Biel matowa/Złoty ☒ Alu
- ☞ Белый матовый/Золото ☒ Алюминий

☞ Matně bílý Biel matowa Белый матовый



incl. 1x2,4 W A++-A (mm)
110 lm, 2700 K
☞ 30°
incl. ☞ 3,6 VA
EAN4000870 938157
938.15 new

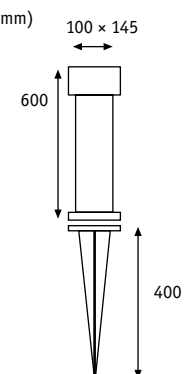

AmbientLED Dekor

☞ 130 ø98 mm
EAN4000870 938140
938.14 new



- ☞ Hliník kartáčovaný ☒ Hliník
- ☞ Alu satynowane ☒ Alu
- ☞ Алюминий брашированный ☒ Алюминий



Trafo/Power Supply ☐= 417-427



Accessories ☐= 411-416



Special Line 360° Cube Flame

☒ Hliník zinek Aluminium Cynk Алюминий Цинк

► Provoz přímo s 230 V

► Zasilanie bezpošrednie 230 V

► Работа напрямую от 230 В



☞ Matně bílý Biel matowa Белый матовый

(mm)

incl. 1×7 W A++-A

480 lm, 2700 K

✕ 30°

incl. ⚡ 9 VA

EAN4000870 938164

938.16 new

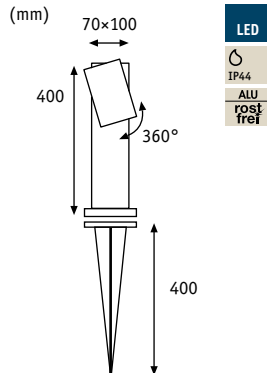

Special Line 360° Cube Flame

☒ Hliník Alu Алюминий

► Provoz přímo s 230 V

► Zasilanie bezpošrednie 230 V

► Работа напрямую от 230 В



☞ Matně bílý Biel matowa Белый матовый

(mm)

incl. 1×7 W A++-A

240 lm, 2700 K

✕ 32°

incl. ⚡ 8,3 VA

EAN4000870 937822

937.82

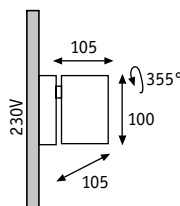

Trafo/Power Supply ☐= 417-427 Accessories ☐= 411-416

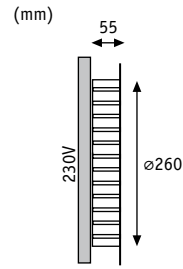
**Special Line House Number Sunset**Nerezová ocel/Polykarbonát Stal szlachetna/poliwęglan **нержавеющая сталь /Поликарбонат**

- ▶ Provoz přímo s 230 V
- ▶ Se stmívacím spínačem
- ▶ Vč. domovních čísel v optice ušlechtilé oceli
- ▶ Velikost domovních čísel 10cm, dle oficiálních předpisů
- ▶ Zasilanie bezpośrednio 230 V
- ▶ Z włącznikiem zmiernym
- ▶ Wraz z numerem domu, wykończenie ze stali nierdzewnej
- ▶ Wielkość numeru domu 10 cm, zgodnie z obowiązującymi przepisami
- ▶ Работа напрямую от 230 В
- ▶ Со ступенчатым выключателем для затемнения
- ▶ Включая номер дома в изысканной стальной оптике
- ▶ Размер номера дома 10 см, согласно официальным требованиям

🔗 Nerezová ocel/Bílá Stal szlachetna/Biały **нержавеющая сталь /Белый**



incl. 1x5,6 W A++-A
160 lm, 2700 K

EAN4000870 937914
937.91

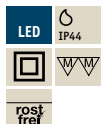
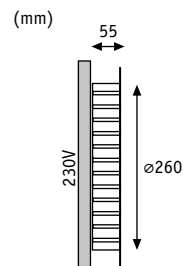
**Special Line House Number Sun**Nerezová ocel/Polykarbonát Stal szlachetna/poliwęglan **нержавеющая сталь /Поликарбонат**

- ▶ Provoz přímo s 230 V
- ▶ Zasilanie bezpośrednio 230 V
- ▶ Работа напрямую от 230 В

🔗 Nerezová ocel/Bílá Stal szlachetna/Biały **нержавеющая сталь /Белый**



incl. 1x5,6 W A++-A
160 lm, 2700 K

EAN4000870 937693
937.69

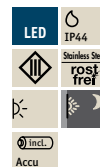
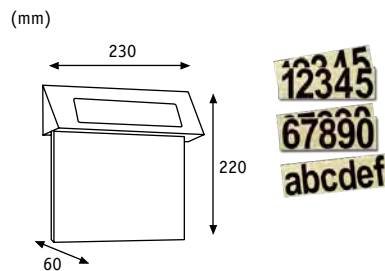

Special Line Solar House Number

☒ Nerezová ocel/Akryl Stal szlachetna/Akryl нержавеющая сталь /Акрил

- ▶ Doba nabíjení při nasměrování ke slunci 6-8 hodin, doba záření 4-6 hod.
- ▶ Czas ładowania 6-8 godz. w słońcu, czas świecenia 4-6 godz.
- ▶ Время зарядки при подстройке под солнце в течение 6-8 ч, время горения 4-6 ч

☞ Nerezová ocel/Bílá Stal szlachetna/Biały нержавеющая сталь /Белый



incl. 1x0,2W
3000 K

EAN4000870 937655
937.65

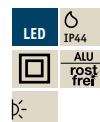
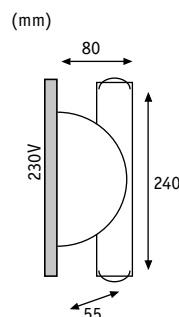

Special Line 2Flame

☒ Hliník zinek Aluminium Cynk Алюминий Цинк

- ▶ Provoz přímo s 230 V
- ▶ Zasilanie bezpośrednio 230 V
- ▶ Работа напрямую от 230 В

☞ Hliník kartáčovaný/Černá Alu satynowane/Czarny Алюминий брашированный/черный



incl. 2x1 W ⚡ A++-A
2x45 lm, 2700 K
∠ 35°, 140 cd

EAN4000870 937792
937.79

Trafo/Power Supply ☐= 417-427 ⚡
Accessories ☐= 411-416 ☐☐☐

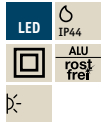
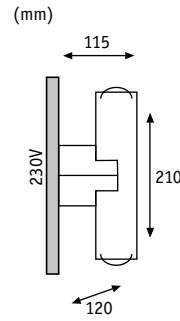

Special Line 2Flame

Hliník zinek Aluminium Cynk Алюминий Цинк

► Provoz přímo s 230 V

► Zasilanie bezpośrednio 230 V

► Работа напрямую от 230 В

☞ Hliník kartáčovaný/Černá Alu satynowane/Czarny Алюминий брашированный/черный



incl. 2x1 W $A^{++}-A$

2x45 lm, 2700 K

☞ 35°, 140 cd

EAN4000870 937785

937.78

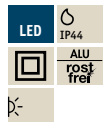
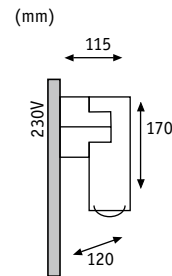
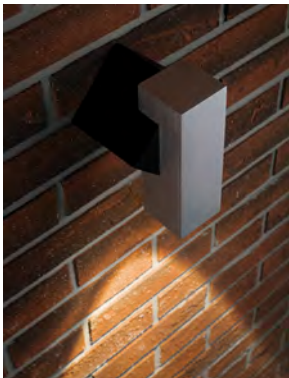

Special Line 1Flame

Hliník zinek Aluminium Cynk Алюминий Цинк

► Provoz přímo s 230 V

► Zasilanie bezpośrednio 230 V

► Работа напрямую от 230 В

☞ Hliník kartáčovaný/Černá Alu satynowane/Czarny Алюминий брашированный/черный



incl. 1x1 W $A^{++}-A$

45 lm, 2700 K

☞ 35°, 140 cd

EAN4000870 937952

937.95

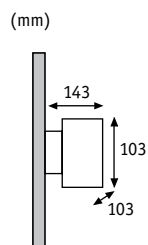

Special Line Big Flame

Hliník Alu Алюминий

► Provoz přímo s 230 V

► Zasilanie bezpošrednie 230 V

► Работа напрямую от 230 В

☞ Matně bílý Biel matowa Белый матовый



incl. 1×3 W A++-A

63 lm, 2700 K

∠ 90°

incl. 3 VA

EAN4000870 937808

937.80

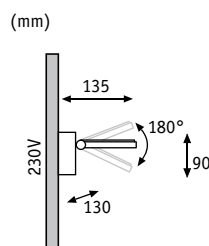

Special Line Board

Hliník Alu Алюминий

► Provoz přímo s 230 V

► Zasilanie bezpošrednie 230 V

► Работа напрямую от 230 В

☞ Matně bílý Biel matowa Белый матовый



incl. 1×6,8 W A++-A

480 lm, 2700 K

∠ 100°

incl. 6 VA

EAN4000870 937815

937.81

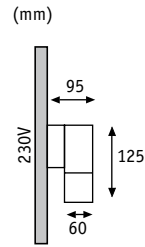

GU10
 836.34 35 W
 836.33 25 W

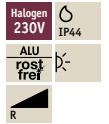

Special Line Flame

Hliník Alu Алюминий

► Provoz přímo s 230 V

► Zasilanie bezpořrednie 230 V

► Работа напрямую от 230 В

Hliník Alu Алюминий



incl. 1×35 W, D D-E

173 lm, 2900 K
 ∠ 30°, 700 cd

EAN4000870 937709
937.70

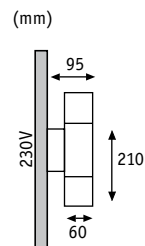
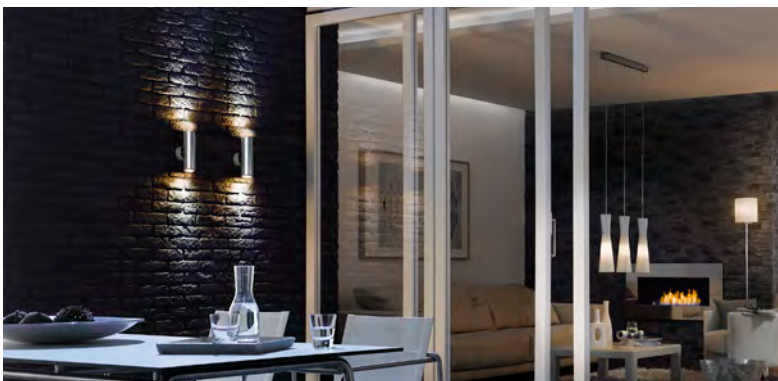

GU10
 836.34 35 W
 836.33 25 W

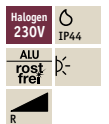

Special Line Flame

Hliník Alu Алюминий

► Provoz přímo s 230 V

► Zasilanie bezpořrednie 230 V

► Работа напрямую от 230 В

Hliník Alu Алюминий



incl. 2×35 W, D D-E

2×173 lm, 2900 K
 ∠ 30°, 700 cd

EAN4000870 937716
937.71

Trafo/Power Supply = 417-427
 Accessories = 411-416

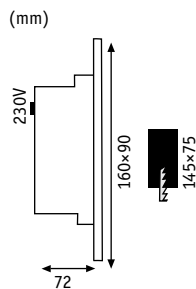

reddot design award
winner 2015

Special Line Slot LED

Hliník Alu Алюминий

- ▶ Provoz přímo s 230 V
- ▶ Zasilanie bezpošrednie 230 V
- ▶ Работа напрямую от 230 В
- ▶ Vč. vestavné krabice
- ▶ Puszka podtynkowa
- ▶ Вкл. встроенную розетку

Hliník matný Alu mat Алюминиевый матовый

Matně bílý Biel matowa Белый матовый



incl. 1×2,4 W A++-A

120 lm, 2700 K
∠ 30°

EAN4000870 938263

938.26 new



incl. 1×2,4 W A++-A

120 lm, 2700 K
∠ 30°

EAN4000870 938089

938.08 new

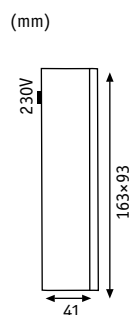

Special Line Slot LED

Hliník Alu Алюминий

- ▶ Provoz přímo s 230 V
- ▶ Zasilanie bezpošrednie 230 V
- ▶ Работа напрямую от 230 В

Hliník matný Alu mat Алюминиевый матовый

Matně bílý Biel matowa Белый матовый



incl. 1×2,4 W A++-A

120 lm, 2700 K
∠ 30°

EAN4000870 938256

938.25 new





incl. 1×2,4 W A++-A

120 lm, 2700 K
∠ 30°

EAN4000870 938096

938.09 new

Trafo/Power Supply □= 417-427 
Accessories □= 411-416 

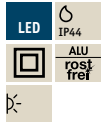
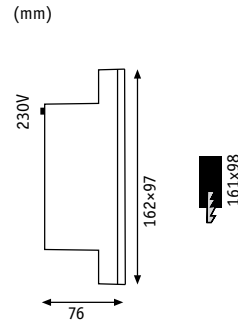

Special Line Wall LED

☒ Hliník Alu Алюминий

- ▶ Provoz přímo s 230 V
- ▶ Vč. vestavné krabice
- ▶ Zasilanie bezpošrednie 230 V
- ▶ Puszka podtynkowa
- ▶ Работа напрямую от 230 В
- ▶ Вкл. встроенную розетку

🌀 Titanová Titan Титан

incl. 1x2,4 W ◀ A++-A
6 lm, 6500 K

EAN4000870 998182
998.18

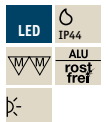
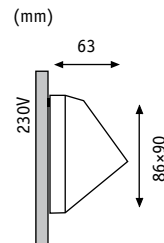

Special Line Wall LED

☒ Hliník Alu Алюминий

- ▶ Provoz přímo s 230 V
- ▶ Zasilanie bezpošrednie 230 V
- ▶ Работа напрямую от 230 В

🌀 Titanová Titan Титан

incl. 1x1,5 W ◀ A++-A
29 lm, 6500 K

EAN4000870 998175
998.17

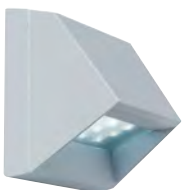

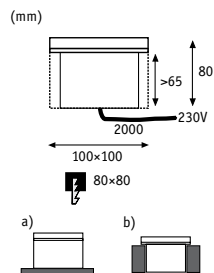

Special Line Wall/Floor LED

Hliník zinek Aluminium Cynk Алюминий Цинк

► Možnost vestavby a nástavby

► Do zabudowy i montażu powierzchniowego

► Можно встраивать и надставлять

☞ Titanová Titan Титан



incl. 1x1 W A++-A

38 lm, 6500 K
8 cd

EAN4000870 994887

994.88

000

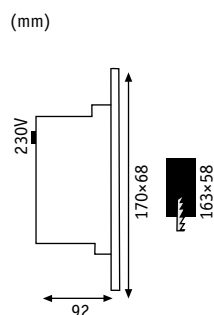
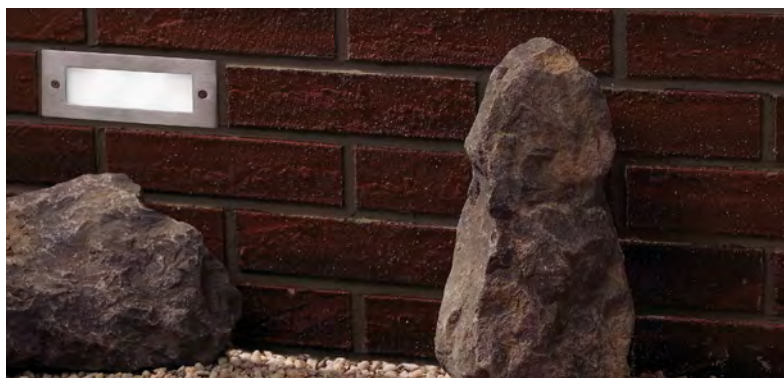

Special Line Wall LED

Nerezová ocel Stal szlachetna нержавеющая сталь

► Provoz přímo s 230 V

► Zasilanie bezpośrednio 230 V

► Работа напрямую от 230 В

☞ Nerezová ocel Stal szlachetna нержавеющая сталь

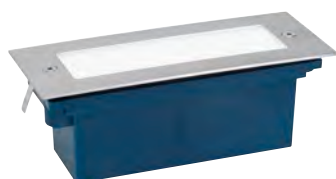

incl. 1x1,2 W A++-A

27 lm, 6500 K

EAN4000870 998168

998.16

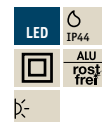
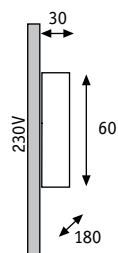

(mm)

**Special Line LED Trendy**

Hliník zinek Aluminium Cynk Алюминий Цинк

► Provoz přímo s 230 V

► Zasilanie bezpošrednie 230 V

► Работа напрямую от 230 В

Hliník kartáčovaný/Chrom Alu satynowane/Chrom Алюминий брашированный/Хром

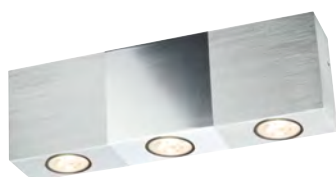
**incl. 1x3 W** A++-A

100 lm, 2700 K

∠ 120°

incl. 3 VA

EAN4000870 937631

937.63



- ▶ Velmi jednoduchá montáž díky samolepicímu páskovému kabelu
Včetně přívodního kabelu 1,2 m s vypínačem a zástrčkou
- ▶ Přímé napájení transformátoru je možné
- ▶ Bardzo łatwy montaż dzięki samoprzylepnym płaskim przewodom
Wraz z przewodem zasilającym o długości 1,2 m z przełącznikiem i wtyczką
- ▶ Możliwe bezpośrednie zasilanie z transformatora
- ▶ Очень простой монтаж благодаря самоклеющемуся плоскому кабелю
Вкл. 1,2 м подводки с выключателем и вилкой
- ▶ Возможно прямое питание трансформатора

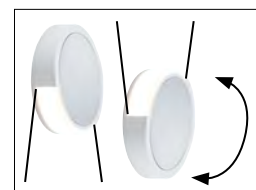
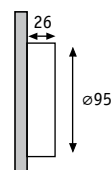

Special Line StairLED

☒ Hliník/Polykarbonát Alu/poliwęglan Алюминий/Поликарбонат

🌀 Bílá/Alu structure Biały/Alu structure Белый/Alu structure

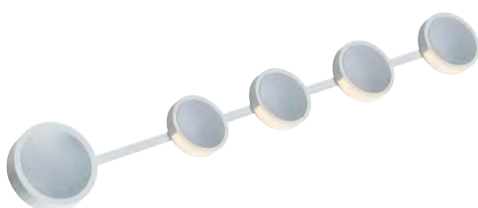

incl. 4x1,6 W ⚡ A++-A
4x25 lm, 2700 K

incl. ⚡ 10VA
EAN4000870 938072
938.07 new

Trafo/Power Supply ☐= 417-427 ⚡
Accessories ☐= 411-416 ☐☐☐

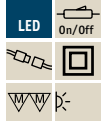
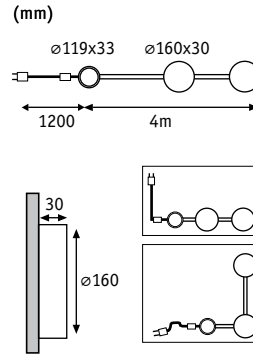

Special Line Wall LED Corona

☒ Hliníkový tlakový odlitek Alumińiowy odlew ciśnieniowy Алюминиевое литье под давлением

☞ Matně bílý Biel matowa Белый матовый



incl. 2×4,5 W ◀ A++-A
2×382 lm, 2700 K

incl. ⚡ 10 VA
EAN4000870 938218
938.21 new

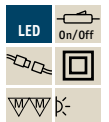
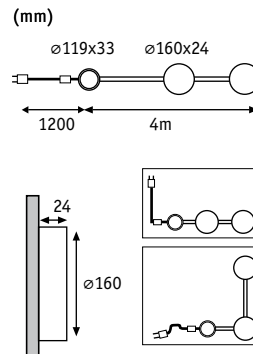

Special Line Wall LED Flow

☒ Hliníkový tlakový odlitek Alumińiowy odlew ciśnieniowy Алюминиевое литье под давлением

☞ Matně bílý Biel matowa Белый матовый



incl. 2×2,3 W ◀ A++-A
2×105 lm, 2700 K

incl. ⚡ 10 VA
EAN4000870 938225
938.22 new

⚡ Trafo/Power Supply ☐ = 417-427
☐ Accessories ☐ = 411-416

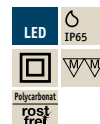
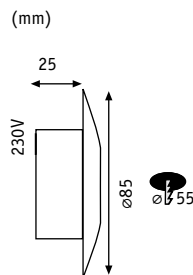

Special Line IP65 Downlight

☒ Kov/Plast Metal/Tworzywo sztuczne Металл/Пластмасса

- ▶ Montáž možná přímo do 60 mm vestavných krabic
- ▶ Provoz přímo s 230 V
- ▶ Možliwy montaż bezpośredni w puszkach podtynkowych 60 mm
- ▶ Zasilanie bezpośrednie 230 V
- ▶ Монтаж возможен непосредственно во встроенных розетках на 60 мм
- ▶ Работа напрямую от 230 В

☞ Nikl satinovaný/Opál Nikiel satynowy/Opal Никель лощёный/Opal



incl. 1x0,25 W A++-A

8,6 lm, 5000 K
 ✗ 120°

EAN4000870 989883

989.88 €

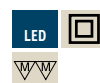
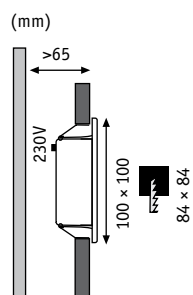

Special Line LED Window 1

☒ Kov Metal Металл

- ▶ Díky integrovanému provoznímu přístroji lze připojit přímo na stávající domovní síť (230 V).
- ▶ Zintegrowany zasilacz umożliwiającą bezpośrednie podłączenie do domowej instalacji elektrycznej (230 V)
- ▶ Посредством встроенного исполнительного устройства впрямую подключается к домашней электропроводке (230 В).

☞ Hliník matný Alu mat Алюминиевый матовый



incl. 1x2 W A++-A

6500 K
 ✗ 160°, 1,5 cd

EAN4000870 994979

994.97 €

Trafo/Power Supply ☐= 417-427 Accessories ☐= 411-416

Nakombinujte si sami svůj osobní systém světel
Stwórz sobie sam własny system oświetlenia
Составьте сами собственную световую систему

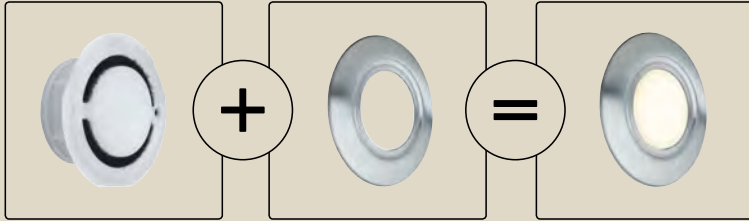

Special Line IP65 Downlight Basic

☒ Polykarbonát poliwęglan Поликарбонат

- ▶ Montáž možná přímo do 60mm vestavných krabic
- ▶ Doplnuje se krytem z ušlechtilé oceli
- ▶ Możliwy montaż bezpośredni w puszkach podtynkowych 60 mm;
- ▶ Ofertę uzupełnia pokrywa ze stali szlachetnej
- ▶ Монтаж возможен непосредственно во встроенных розетках на 60 мм;
- ▶ Дополняется крышкой из высококачественной стали

Opál Opal Opal

incl. 1×1,4 W ◀ A++-A

3000 K
 EAN4000870 937402
937.40 📦

Opál Opal Opal

incl. 1×1,4 W ◀ A++-A

4000 K
 EAN4000870 937419
937.41 📦

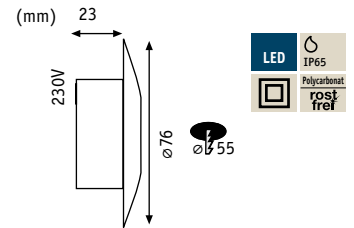

Special Line Cover round

7 $\varnothing 86$ mm
 EAN4000870 937426
937.42 📦

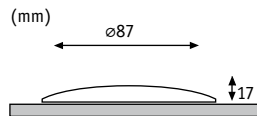

Special Line Cover Cap round

17 $\varnothing 87$ mm
 EAN4000870 937433
937.43 📦

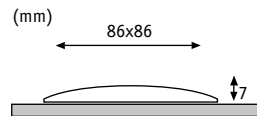

Special Line Cover square

7 $\varnothing 86$ $\varnothing 86$ mm
 EAN4000870 937440
937.44 📦

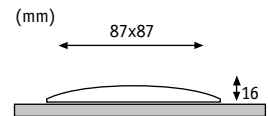

Special Line Cover Cap square

16 $\varnothing 87$ $\varnothing 87$ mm
 EAN4000870 937457
937.45 📦

Trafo/Power Supply 📦 = 417-427
 Accessories 📦 = 411-416

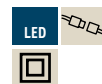
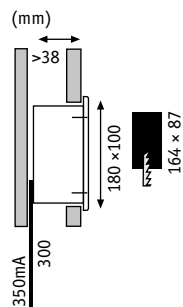

Special Line Wall LED Cross

Hliník Alu Алюминий

► Dodává se vč. montážního rámu

► W zestawie rama montażowa

► В объем поставки входит монтажная рамка

☞ Hliník kartáčovaný Alu satynowane Алюминий брашированный



incl. 1x4 W < A++-A
50 lm, 3000 K

incl. ⚡ 6 VA
EAN4000870 937525
937.52

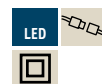
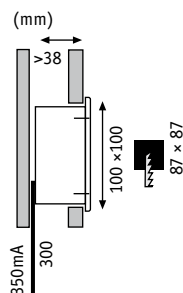

Special Line Wall LED Quadro

Hliník Alu Алюминий

► Dodává se vč. montážního rámu

► W zestawie rama montażowa

► В объем поставки входит монтажная рамка

☞ Hliník kartáčovaný Alu satynowane Алюминий брашированный



incl. 1x2 W < A++-A
50 lm, 3000 K

incl. ⚡ 3 VA
EAN4000870 937532
937.53

Trafo/Power Supply □= 417-427 ⚡
Accessories □= 411-416 □

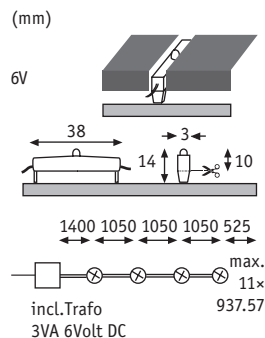

Special Line GrooveLight Basic

Plast Tworzywo sztuczne Пластмасса

- Rozměry výrobku jsou velmi vhodné pro aktuální rozměry dlaždic.
- Světla lze umístit mezi dlaždicové spáry a také do úzkých 3 mm spár jak vertikálně, tak i horizontálně (kabely lze instalovat diagonálně)
- Základní sadu lze rozšířit na celkem 48 LED-prvků resp. 11 x 93757
- Wymiary produktu doskonale pasują do aktualnych wymiarów płytek.
- Żarówka może być umieszczona pionowo lub poziomo na skrzyżowaniu fug lub w wąskich fugach 3 mm (kable mogą być ułożone po przekątnej)
- Zestaw podstawowy może być rozszerzony o w sumie 48 elementów LED lub 11 x 93757
- Размеры изделия превосходно подходят к актуальным размерам плиток.
- Светильник можно поставить вертикально или горизонтально на скрещении плиток или в узких зазорах всего в 3 мм (кабели могут быть проложены по диагонали)
- Базовый набор можно расширить до макс. 48 светодиодов либо до 11 x 93757

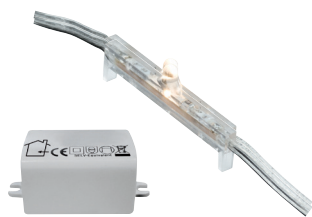

Průhledná Przezroczysty Прозрачный

incl. 4x0,02 W
0,4 lm, 2700 K

incl. ⚡ 3 VA
EAN4000870 937563
937.56

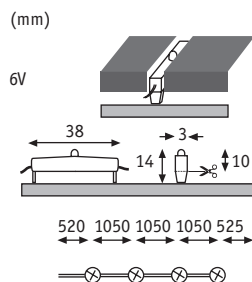

Special Line GrooveLight Extra

Plast Tworzywo sztuczne Пластмасса

Průhledná Przezroczysty Прозрачный

incl. 4x0,02 W
0,4 lm, 2700 K

EAN4000870 937570
937.57

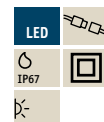
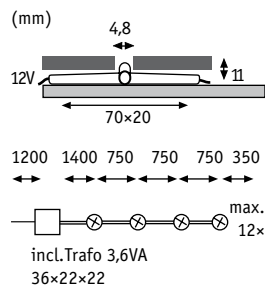

Special Line Crosslight Basic

Plast Tworzywo sztuczne Пластмасса

- ▶ Základní sadu lze rozšířit pomocí doplňkové sady až na 12 světelných bodů
- ▶ Kříž obkládaček lze zabudovat i dodatečně
- ▶ Zestaw bazowy wraz z zestawem uzupełniającym mogą tworzyć nawet 12-punktowe oświetlenie
- ▶ Krzyżyk międzyplótkowy można zamontować w innym terminie
- ▶ Базовый комплект можно расширить дополнительным набором до 12 световых точек
- ▶ Задним числом можно встраивать плиточный крест

Černá Czarny черный

incl. 4×0,275 W
20000K

incl. ⚡ 3,6VA
EAN4000870 987681
987.68

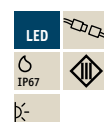
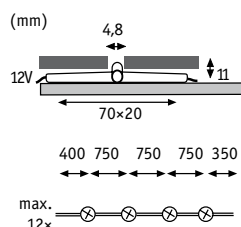
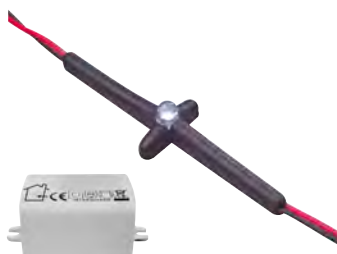

Special Line Crosslight Extra

Plast Tworzywo sztuczne Пластмасса

Černá Czarny черный

incl. 4×0,275 W
20000K

EAN4000870 987728
987.72



Trafo/Power Supply □= 417-427 ⚡
Accessories □= 411-416 □

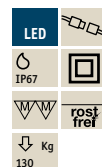
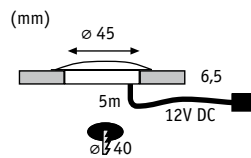
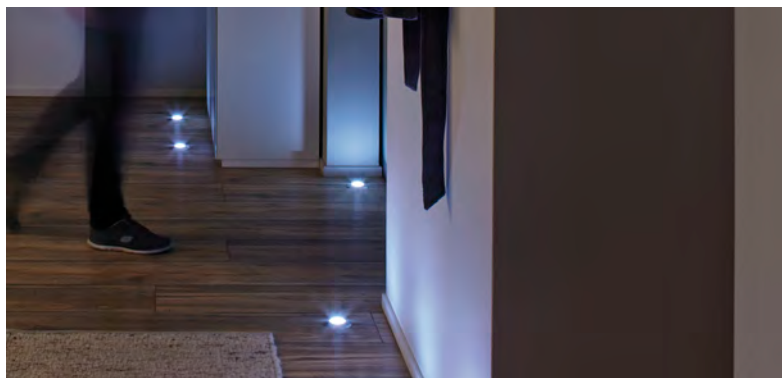

Special Line LED Allround

Plast/Nerezová ocel Tworzywo sztuczne/Stal szlachetna Пластмасса/нержавеющая сталь

- ▶ Prachotěsné a chráněno proti ponoření do vody (IP67)
- ▶ Jako zápustná hloubka stačí tloušťka parket
- ▶ Urządzenie pyłoszczelne i wodoodporne (IP67)
- ▶ Głębokość zabudowy równa grubości parkietu
- ▶ Пыленепроницаем, защищен от погружения в воду (IP67)
- ▶ Как глубина монтажа достаточно толщина паркета

Průhledná Przezroczysty Прозрачный



incl. 1×0,7 W

48 lm, 4000 K
∠ 100°

EAN4000870 938270

938.27 new

A++-A



incl. 3×0,7 W

3×48 lm, 4000 K
∠ 100°

incl. 3,6 VA

EAN4000870 938287

938.28 new

A++-A

Satén Satynowany Сатин



incl. 1×0,7 W

32 lm, 2700 K
∠ 110°

EAN4000870 938294

938.29 new

A++-A



incl. 3×0,7 W

3×32 lm, 2700 K
∠ 110°

incl. 3,6 VA

EAN4000870 938300

938.30 new

A++-A

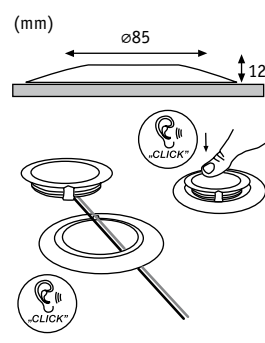
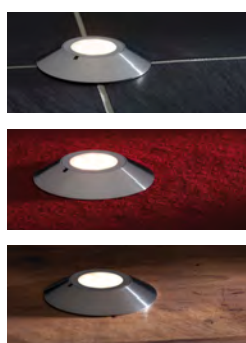
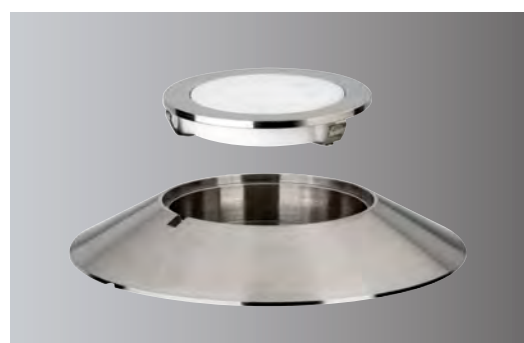

Special Line Allround Mounting ring round

Nerezová ocel Stal szlachetna нержавеющей сталь

- ▶ Montážní kroužek pro instalaci např. na kámen, beton, koberec
- ▶ Pierścień montażowy do montażu np. na kamieniu, betonie, dywanie
- ▶ Кольцо для монтажа, наприм. на кладке, бетоне, ковре

Nerezová ocel Stal szlachetna нержавеющей сталь



EAN4000870 938317

938.31 new

Trafo/Power Supply = 417-427
Accessories = 411-416

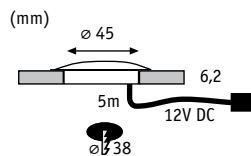

Special Line UpDownlight

☒ Polykarbonát poliwęglan Поликарбонат

- ▶ Prachotěsné a chráněno proti ponoření do vody (IP67)
- ▶ Jako zápusťná hloubka stačí tloušťka parket
- ▶ Urządzenie pyłoszczelne i wodoodporne (IP67)
- ▶ Głębokość zabudowy równa grubości parkietu
- ▶ Пыленепроницаем, защищен от погружения в воду (IP67)
- ▶ Как глубина монтажа достаточно толщина паркета

☞ Průhledná Przezroczysty Прозрачный



incl. 1x1 W

6500 K
 ✎ 120°, 13 cd

EAN4000870 987919
987.91 📦

☞ Satén Satynowany Сатин



incl. 1x1 W

6500 K
 ✎ 120°, 13 cd

EAN4000870 987568
987.56 📦

☞ Satén Satynowany Сатин



incl. 1x1 W

3000 K
 ✎ 120°, 13 cd

EAN4000870 937006
937.00 📦

Trafo/Power Supply 📦= 417-427 📦
 Accessories 📦= 411-416 📦

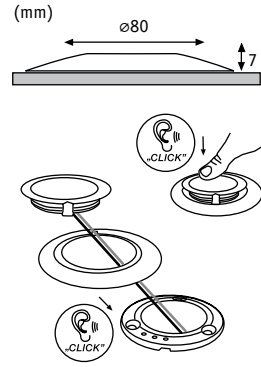

ALU
rost
třet

Special Line UpDownlight Mounting ring round

☒ Hliník zinek Aluminium Cynk Алюминий Цинк

- ▶ Montážní kroužek pro instalaci např. na kámen, beton, koberec
- ▶ Pierścień montażowy do montażu np. na kamieniu, betonie, dywanie
- ▶ Кольцо для монтажа, наприм. на кладке, бетоне, ковре

☞ Kartáčované železo Żelazo szorstkowane Железо шероховатое

EAN4000870 987810
987.81 📦



☞ Matný chrom Chrom matowy Хром матовый

EAN4000870 987773
987.77 📦

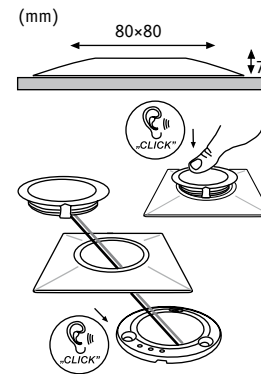
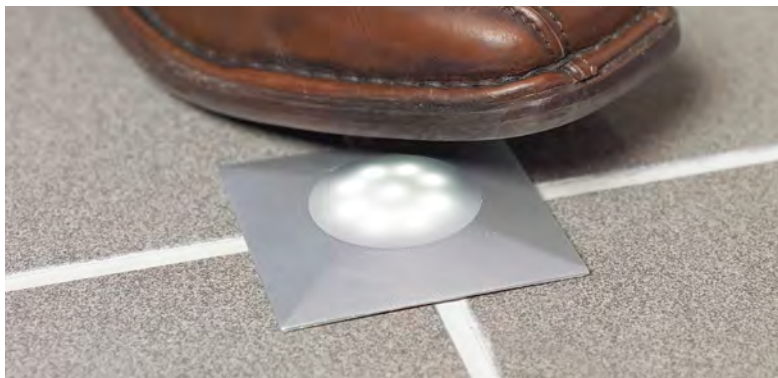

ALU
rost
třet

Special Line UpDownlight Mounting ring square

☒ Hliník zinek Aluminium Cynk Алюминий Цинк

- ▶ Montážní kroužek pro instalaci např. na kámen, beton, koberec
- ▶ Pierścień montażowy do montażu np. na kamieniu, betonie, dywanie
- ▶ Кольцо для монтажа, наприм. на кладке, бетоне, ковре

☞ Kartáčované železo Żelazo szorstkowane Железо шероховатое

EAN4000870 987827
987.82 📦



☞ Matný chrom Chrom matowy Хром матовый

EAN4000870 987797
987.79 📦



🔌 Trafo/Power Supply 📦 = 417-427
🔌 Accessories 📦 = 411-416

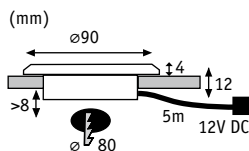

Special Line Deco UpDownlight

▣ Nerezová ocel/Polykarbonát Stal szlachetna/poliwęglan **нержавеющая сталь /Поликарбонат**

- ▶ Jednoduchá montáž: upevnění pomocí lepicí fólie
- ▶ Łatwe mocowanie za pomocą folii samoprzylepnej
- ▶ Простой монтаж: крепление с помощью клейкой пленки

↳ Nerezová ocel/Satén Stal szlachetna/Satynowany **нержавеющая сталь /Сатин**



incl. 3×1 W A++-A
 13 lm, 2700 K
 ∠ 120°, 4 cd
 incl. ⚡ 3,6 VA
 EAN4000870 937686
937.68

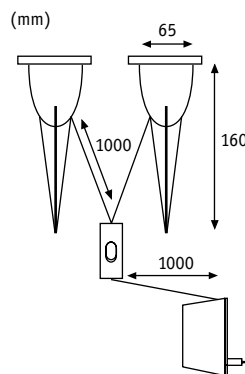

G4
 ⚡ 831.15

Special Line Plantdart

▣ Plast Tworzywo sztuczne **Пластмасса**

↳ Černá Czarny черный

incl. 2×10 W, C B-D
 2×110 lm, 2900 K

incl. ⚡ 20 VA
 EAN4000870 503256
503.25



Trafo/Power Supply □ = 417-427
 Accessories □ = 411-416



Premium Line



Pro vyšší nároky | Dla większych wymagań | для повышенных требований

<p>Oblasti použití: Venkovní použití, koupelna, kuchyně, bydlení</p>	<p>Obszary zastosowań: Na zewnątrz, łazienka, kuchnia, pokoje mieszkalne</p>	<p>Области применения: На улице, в ванной, кухне, гостиной</p>
<p>► Vysoce jakostní, nerezavějící materiály</p>	<p>► Wysokowartościowe, nierdzewne materiały</p>	<p>► Высококачественный нержавеющие материалы</p>
<p>► NOVINKA! Vestavná svítidla s ovládním světla: stmívání, barevné světlo k naladění atmosféry, modulované bílé světlo</p>	<p>► NOWOŚĆ! Oprawy wbudowywane ze sterowaniem światła: funkcja przyciemniania, nastrojowe barwne światło, modulacja światła białego</p>	<p>► НОВИНКА! Встроенные светильники с регулировкой света: функция регулировки яркости, приглушенное цветное освещение, модуляция белого света</p>
<p>► Jednoduchá výměna světelného zdroje díky Easy-Click</p>	<p>► Łatwa wymiana źródła światła metodą Easy-Click</p>	<p>► Простая замена осветительного средства, благодаря системе защёлкивания Easy-Click</p>

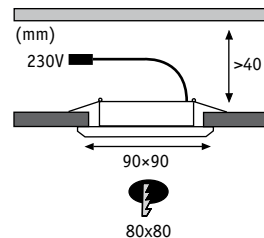

Premium Line Areal

☒ Hliník Alu Алюминий

- ▶ Multičipové LED k optimálnímu rozložení světla
- ▶ Provoz přímo s 230 V
- ▶ Multichip LED gwarantuje optymalny rozsył światła
- ▶ Zasilanie bezpośrednio 230 V
- ▶ Многокристальный светодиод для оптимального распределения света
- ▶ Работа напрямую от 230 В

☞ Matný chrom Chrom matowy Хром матовый



incl. 3x2 W $A^{++}-A$
3x70 lm, 3000 K

EAN4000870 937587
937.58

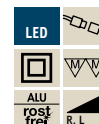
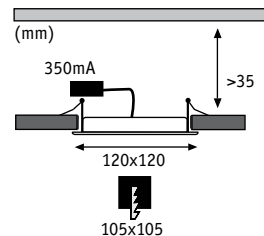

Premium Line Panel

☒ Hliník/Plast Alu/Tworzywo sztuczne Алюминий/Пластмасса



☞ Matně bílý Biel matowa Белый матовый

incl. 1x6,5 W $A^{++}-A$
455 lm, 2700 K
∠ 120°
incl. ⚡ 7 VA
EAN4000870 920985
920.98 new



☞ Kartáčované železo Żelazo szcztokowane Железо шероховатое

incl. 1x6,5 W $A^{++}-A$
455 lm, 2700 K
∠ 120°
incl. ⚡ 7 VA
EAN4000870 921005
921.00 new

Trafo/Power Supply ☐= 417-427 ⚡
Accessories ☐= 411-416 ☐☐☐

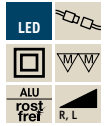
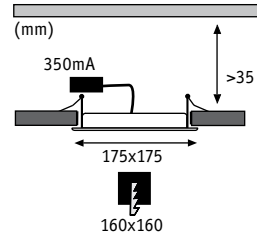

Premium Line Panel

Hliník/Plast Alu/Tworzywo sztuczne Алюминий/Пластмасса



Matně bílý Biel matowa Белый матовый

incl. 1x11 W A++-A

893 lm, 2700 K
 ∠ 120°
 incl. 12 VA
 EAN4000870 920374
920.37 new



Kartáčované železo Żelazo szcztokowane Железо шероховатое

incl. 1x11 W A++-A

860 lm, 2700 K
 ∠ 120°
 incl. 12 VA
 EAN4000870 920411
920.41 new

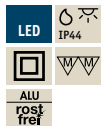
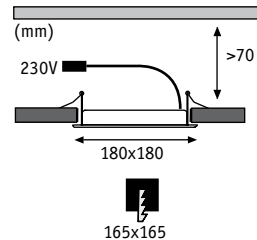

Premium Line Panel IP44

Hliník/Plast Alu/Tworzywo sztuczne Алюминий/Пластмасса

- ▶ Multičipové LED k optimálnému rozložení světla
- ▶ Provoz přímo s 230 V
- ▶ Multichip LED gwarantuje optymalny rozsył światła
- ▶ Zasilanie bezpośrednio 230 V
- ▶ Многокристалльный светодиод для оптимального распределения света
- ▶ Работа напрямую от 230 В

Hliník kartáčovaný/Satén Alu satynowane/Satynowany Алюминий брашированный/Сатин



incl. 1x11 W A++-A

800 lm, 2700 K
 incl. 13,3 VA
 EAN4000870 926093
926.09

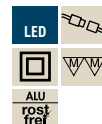
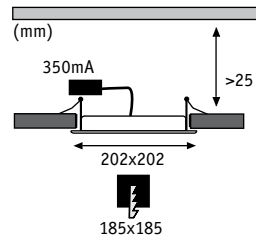

Premium Line Panel

Hliník/Akryl Alu/Akryl Алюминий/Акрил

☞ Bílá Biały Белый

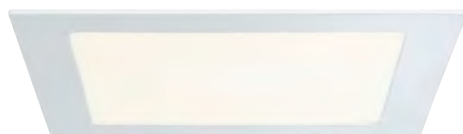

incl. 2x8,5 W $A^{++}-A$
 2x645 lm, 2700 K
 \sphericalangle 110°, 227 cd
 incl. ⚡ 18 VA
 EAN4000870 927038
927.03 new

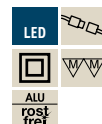
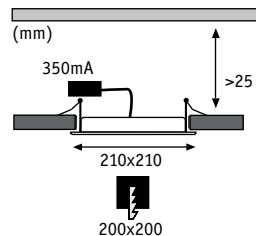

Premium Line Panel

Hliník/Plast Alu/Tworzywo sztuczne Алюминий/Пластмасса

- ▶ Multičipové LED k optimálnímu rozložení světla
- ▶ Multichip LED gwarantuje optymalny rozsył światła
- ▶ Многокристалльный светодиод для оптимального распределения света

☞ Matně bílý/Satén Biel matowa/Satynowany Белый матовый/Сатин



incl. 1x8 W $A^{++}-A$
 550 lm, 6500 K
 incl. ⚡ 9,8 VA
 EAN4000870 926130
926.13

incl. 1x8 W $A^{++}-A$
 500 lm, 2700 K
 incl. ⚡ 9,8 VA
 EAN4000870 926123
926.12

incl. 1x15 W $A^{++}-A$
 960 lm, 2700 K
 incl. ⚡ 14,7 VA
 EAN4000870 926154
926.15

Trafo/Power Supply ⏏= 417-427 ⚡
 Accessories ⏏= 411-416 ⏏

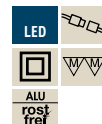
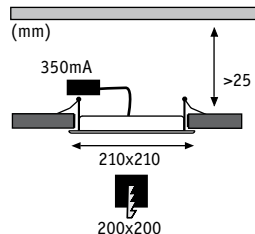

Premium Line Panel

Hliník/Plast Alu/Tworzywo sztuczne Алюминий/Пластмасса

- ▶ Multičipové LED k optimálnímu rozložení světla
- ▶ Multichip LED gwarantuje optymalny rozsył światła
- ▶ Многокристалльный светодиод для оптимального распределения света

Hliník kartáčovaný/Satén Alu satynowane/Satynowany
Алюминий брашированный/Сатин



incl. 1x8 W $A^{++}-A$
550 lm, 6500 K
incl. ⊖ 9,8 VA
EAN4000870 926116
926.11

incl. 1x8 W $A^{++}-A$
500 lm, 2700 K
incl. ⊖ 9,8 VA
EAN4000870 926109
926.10

incl. 1x15 W $A^{++}-A$
960 lm, 2700 K
incl. ⊖ 14,7 VA
EAN4000870 926147
926.14

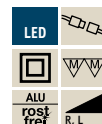
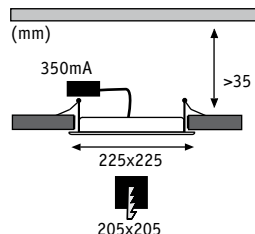

Premium Line Panel

Hliník/Plast Alu/Tworzywo sztuczne Алюминий/Пластмасса

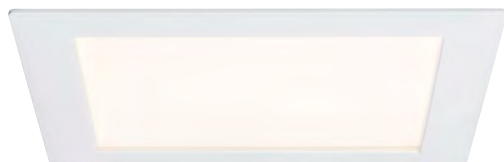

Matně bílý Biel matowa Белый матовый

incl. 1x14 W $A^{++}-A$
1160 lm, 2700 K
 \sphericalangle 120°
incl. ⊖ 16 VA
EAN4000870 920350
920.35 new



Kartáčované železo Źelazo szcztokowane Железо шероховатое

incl. 1x14 W $A^{++}-A$
1147 lm, 2700 K
 \sphericalangle 120°
incl. ⊖ 16 VA
EAN4000870 920398
920.39 new

Trafo/Power Supply \square = 417-427
Accessories \square = 411-416

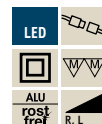
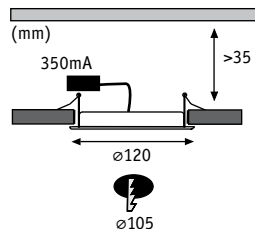

Premium Line Panel

Hliník/Plast Alu/Tworzywo sztuczne Алюминий/Пластмасса



Matně bílý Biel matowa Белый матовый

incl. 1×8 W A++-A

493 lm, 2700 K

∠ 120°

incl. 7 VA

EAN4000870 920978

920.97 new



Kartáčované železo Źelazo szczotkowane Железо шероховатое

incl. 1×8 W A++-A

460 lm, 2700 K

∠ 120°

incl. 7 VA

EAN4000870 920992

920.99 new

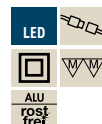
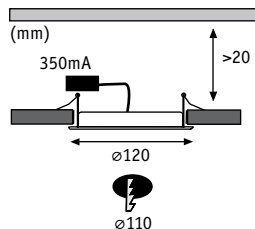

Premium Line MiniPanel

Hliník/Akryl Alu/Akryl Алюминий/Акрил



Bílá Biały Белый

incl. 3×5 W A++-A

3×235 lm, 2700 K

∠ 112°

incl. 18 VA

EAN4000870 926925

926.92 new

Trafo/Power Supply □= 417-427

Accessories □= 411-416

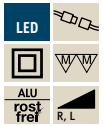
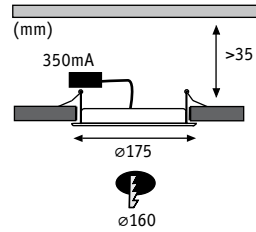

Premium Line Panel

Hliník/Plast Alu/Tworzywo sztuczne Алюминий/Пластмасса



Matně bílý Biel matowa Белый матовый

incl. 1x12 W A++-A

960 lm, 2700 K

120°

incl. 12 VA

EAN4000870 920367

920.36 new



Kartáčované železo Żelazo szcztokowane Железо шероховатое

incl. 1x12 W A++-A

960 lm, 2700 K

120°

incl. 12 VA

EAN4000870 920404

920.40 new

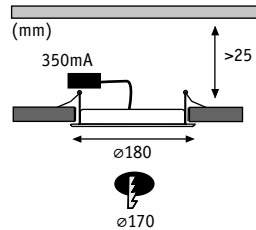

Premium Line Panel IP44

Hliník Alu Алюминий



Hliník kartáčovaný Alu satynowane Алюминий брашированный

incl. 1x6,5 W A++-A

500 lm, 2700 K

incl. 8 VA

EAN4000870 927205

927.20 new

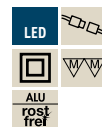
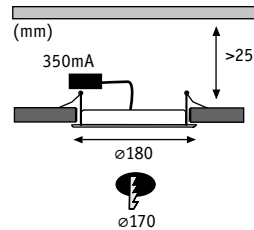

Premium Line Panel

Hliník Alu Алюминий



Matně bílý Biel matowa Белый матовый

incl. 1×6,5 W A++-A

500 lm, 2700 K

incl. 8 VA
EAN4000870 927144

927.14 new



Hliník kartáčovaný Alu satynowane Алюминий брашированный

incl. 1×6,5 W A++-A

500 lm, 2700 K

incl. 8 VA
EAN4000870 927151

927.15 new

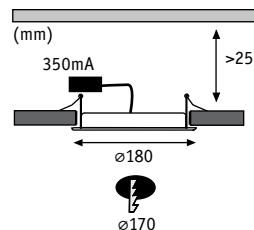

Premium Line Panel

Hliník Alu Алюминий



Matně bílý Biel matowa Белый матовый

incl. 1×6,5 W A++-A

500 lm, 4000 K

incl. 8 VA
EAN4000870 927168

927.16 new





Hliník kartáčovaný Alu satynowane Алюминий брашированный

incl. 1×6,5 W A++-A

500 lm, 4000 K

incl. 8 VA
EAN4000870 927175

927.17 new

Trafo/Power Supply □= 417-427 
Accessories □= 411-416 

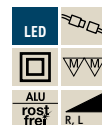
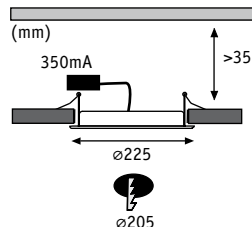

Premium Line Panel

Hliník/Plast Alu/Tworzywo sztuczne Алюминий/Пластмасса



Matně bílý Biel matowa Белый матовый

incl. 1x14 W A++-A

1260 lm, 2700 K

120°

incl. 16 VA

EAN4000870 920343

920.34 new



Kartáčované železo Żelazo szczotkowane Железо шероховатое

incl. 1x14 W A++-A

1225 lm, 2700 K

120°

incl. 16 VA

EAN4000870 920381

920.38 new

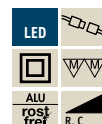
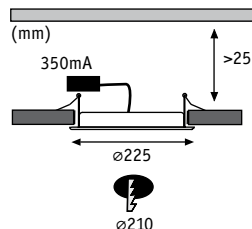

Premium Line Panel dimmable

Hliník Alu Алюминий



Matně bílý Biel matowa Белый матовый

incl. 1x13 W A++-A

1000 lm, 2700 K

incl. 15 VA

EAN4000870 927182

927.18 new



Hliník kartáčovaný Alu satynowane Алюминий брашированный

incl. 1x13 W A++-A

1000 lm, 2700 K

incl. 15 VA

EAN4000870 927199

927.19 new

Trafo/Power Supply = 417-427
Accessories = 411-416

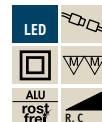
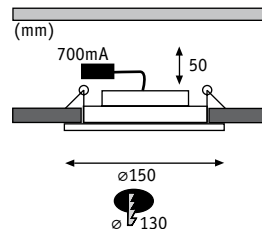

Premium Line Dot

Hliník/Alu/Glas / Алюминий/Глас



☞ Bílá/Chrom Biały/Chrom Белый/Хром

incl. 3×8 W A++-A
 3×520 lm, 2700 K
 ✕ 98°
 incl. ⚡ 36 VA
 EAN4000870 926932
926.93 new



☞ Hliník kartáčovaný / Alu satynowane / Алюминий брашированный

incl. 3×8 W A++-A
 3×520 lm, 2700 K
 ✕ 98°
 incl. ⚡ 36 VA
 EAN4000870 926949
926.94 new

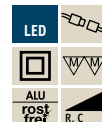
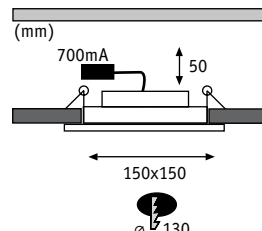

Premium Line Dice

Hliník/Sklo / Alu/Sztko / Алюминий/Стекло



☞ Bílá/Chrom Biały/Chrom Белый/Хром

incl. 3×8 W A++-A
 3×520 lm, 2700 K
 ✕ 98°
 incl. ⚡ 36 VA
 EAN4000870 926956
926.95 new



☞ Hliník kartáčovaný / Alu satynowane / Алюминий брашированный

incl. 3×8 W A++-A
 3×520 lm, 2700 K
 ✕ 98°
 incl. ⚡ 36 VA
 EAN4000870 926963
926.96 new

Trafo/Power Supply = 417-427
 Accessories = 411-416

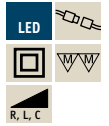
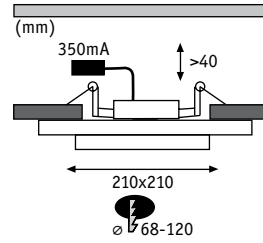

Premium Line Panel Jet

☒ Hliník/Plast Alu/Tworzywo sztuczne Алюминий/Пластмасса

☞ Kartáčované železo Żelazo szczotkowane Железо шероховатое



incl. 1×11,5 W A^{++}-A
840 lm, 2700 K

EAN4000870 927892
927.89 new



Premium Line Panel Shower

Hliník/Plast Alu/Tworzywo sztuczne Алюминий/Пластмасса

Matný chrom Chrom matowy Хром матовый



incl. 1x10 W $A^{++}-A$
620 lm, 2700 K
 $\sphericalangle 120^\circ$

EAN4000870 927908
927.90 new

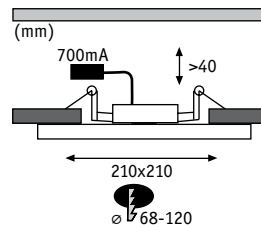

Premium Line Panel Shower

Hliník/Plast Alu/Tworzywo sztuczne Алюминий/Пластмасса

Matný chrom Chrom matowy Хром матовый



incl. 1x10 W $A^{++}-A$
620 lm, 2700 K
 $\sphericalangle 120^\circ$

EAN4000870 927915
927.91 new

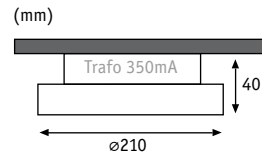

Premium Line Panel Line IP44

Hliník/Plast Alu/Tworzywo sztuczne Алюминий/Пластмасса

Matně bílý Biel matowa Белый матовый



incl. 1x11,5 W <A++-A
630 lm, 2700 K

EAN4000870 927922
927.92 new

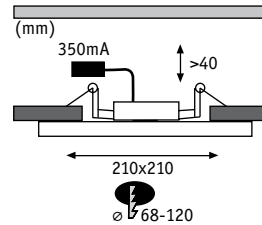

Premium Line Panel Line IP44

Hliník/Plast Alu/Tworzywo sztuczne Алюминий/Пластмасса

Matně bílý Biel matowa Белый матовый



incl. 1x11,5 W <A++-A
680 lm, 2700 K

EAN4000870 927939
927.93 new

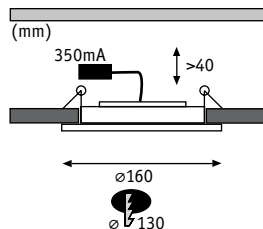

Premium Line DecoDot

Kov/Sklo Metal/Szko Metall/Стекло

Čirá/Bílá Przechysty/Biały Прозрачный/Белый



incl. 1×7,5 W

A++-A

600 lm, 2700 K

∠ 110°

incl. 9 VA

EAN4000870 927335

927.33 new

incl. 2×7,5 W

A++-A

2×550 lm, 2700 K

∠ 110°

incl. 18 VA

EAN4000870 927052

927.05 new

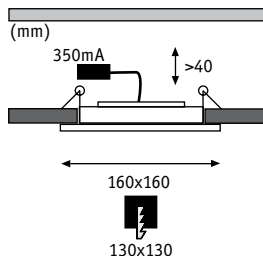

Premium Line DecoDice

Kov/Sklo Metal/Szko Metall/Стекло

Čirá/Bílá Przechysty/Biały Прозрачный/Белый



incl. 1×7,5 W

A++-A

640 lm, 2700 K

∠ 110°

incl. 9 VA

EAN4000870 927342

927.34 new

incl. 2×7,5 W

A++-A

2×550 lm, 2700 K

∠ 110°

incl. 18 VA

EAN4000870 927069

927.06 new

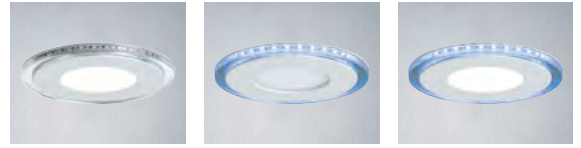
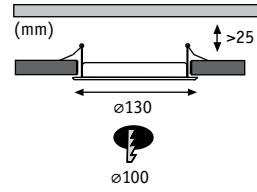

Premium Line Panel

☒ Kov/Sklo Metal/Szkło Metall/Стекло

- ▶ Modrý světelný efekt navíc lze zapnout běžným vypínačem
- ▶ Niebieski efekt świetlny włączany normalnym przełącznikiem światła
- ▶ Синий световой эффект можно дополнительно включать обычным выключателем света

☞ Bílá/Čirá Biały/Przezroczysty Белый/Прозрачный



incl. 2x7 W A++-A
2x226 lm, 2700 K

incl. ~~15~~ 15 VA
EAN4000870 927960
927.96 new

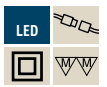
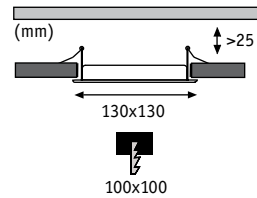

Premium Line Panel

☒ Kov/Sklo Metal/Szkło Metall/Стекло

- ▶ Modrý světelný efekt navíc lze zapnout běžným vypínačem
- ▶ Niebieski efekt świetlny włączany normalnym przełącznikiem światła
- ▶ Синий световой эффект можно дополнительно включать обычным выключателем света

☞ Bílá/Čirá Biały/Przezroczysty Белый/Прозрачный



incl. 2x7 W A++-A
2x255 lm, 2700 K

incl. ~~15~~ 15 VA
EAN4000870 927106
927.10 new

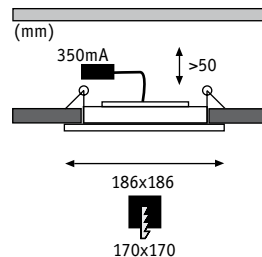

Premium Line Panel

☒ Kov/Sklo Metal/Szkło Metall/Стекло

- ▶ Neoslňující bodové světlo a dekorativní plošné osvětlení v jednom
- ▶ Nieoślepiające światło punktowe i dekoracyjne światło przestrzenne w jednym
- ▶ Неслепящий софит и декоративный распределенный свет в одном

🌀 Bílá/Chrom Biały/Chrom Белый/Хром



incl. 1×16,8 W ⚡ A++-A
770 lm, 2700 K

incl. ⚡ 18 VA
EAN4000870 927113
927.11 new

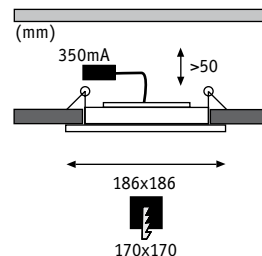

Premium Line Panel

☒ Kov/Sklo Metal/Szkło Metall/Стекло

- ▶ Neoslňující bodové světlo a dekorativní plošné osvětlení v jednom
- ▶ Nieoślepiające światło punktowe i dekoracyjne światło przestrzenne w jednym
- ▶ Неслепящий софит и декоративный распределенный свет в одном

🌀 Bílá/Chrom Biały/Chrom Белый/Хром



incl. 1×16,8 W ⚡ A++-A
770 lm, 6500 K

incl. ⚡ 18 VA
EAN4000870 927120
927.12 new

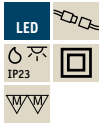
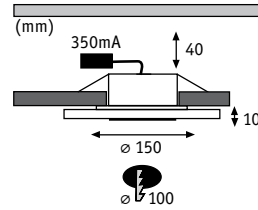

Premium Line Whirl LED

Hliník/Akryl Alu/Akryl Алюминий/Акрил

Hliník soustružený/Satén tłoczone aluminium/Satynowany aluminiowa spiral/Sатин



incl. 1×6 W <A++-A
450 lm, 3000 K
incl. 6 VA
EAN4000870 925355
925.35

incl. 3×6 W <A++-A
3×450 lm, 3000 K
∠ 113°
incl. 23 VA
EAN4000870 925430
925.43

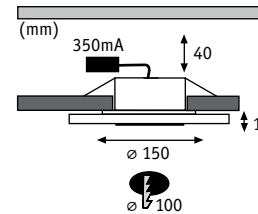

Premium Line Whirl dimmable LED

Hliník/Akryl Alu/Akryl Алюминий/Акрил

Hliník soustružený/Satén tłoczone aluminium/Satynowany aluminiowa spiral/Sатин



incl. 1×6 W <A++-A
480 lm, 3000 K
∠ 110°
incl. 9 VA
EAN4000870 927359
927.35 new

incl. 3×6 W <A++-A
3×450 lm, 2700 K
∠ 110°
incl. 18 VA
EAN4000870 926543
926.54 new

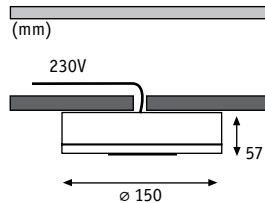

Premium Line Whirl LED

Hliník/Akryl Alu/Akryl Алюминий/Акрил

Hliník soustružený/Satén tłoczone aluminium/Satynowany aluminiowa spiral/Satin



incl. 1x6 W A++-A
 450 lm, 3000 K
 ∠ 110°, 140 cd
 incl. 10 VA
 EAN4000870 926840
926.84

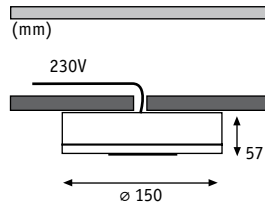

Premium Line Whirl dimmable LED

Hliník/Akryl Alu/Akryl Алюминий/Акрил

Hliník soustružený/Satén tłoczone aluminium/Satynowany aluminiowa spiral/Satin



incl. 1x6 W A++-A
 480 lm, 3000 K
 ∠ 110°, 140 cd
 incl. 9 VA
 EAN4000870 927366
927.36 new

Trafo/Power Supply □= 417-427
 Accessories □= 411-416

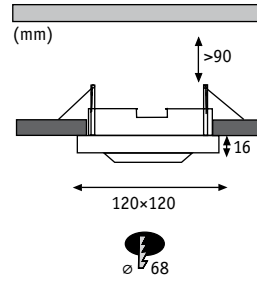

GU10
282.86

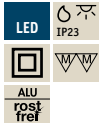

Premium EBL Single Layer

Hliník/Sklo Alu/Szko Alumínium/Steklo

Hliník kartáčovaný/Čirá Alu satynowane Alumínium braširovaný

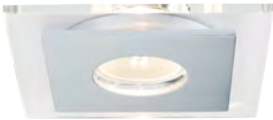

incl. 3x3,5 W, $\triangleleft A^+ \triangleleft A^{++-E}$
3x250 lm, 2700 K

EAN4000870 927274
927.27

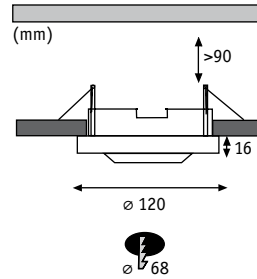

GU10
282.86

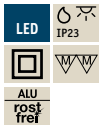

Premium EBL Single Shell

Hliník/Sklo Alu/Szko Alumínium/Steklo

Hliník kartáčovaný/Čirá Alu satynowane/Przezroczysty Alumínium braširovaný/Prozračný



incl. 3x3,5 W, $\triangleleft A^+ \triangleleft A^{++-E}$
3x250 lm, 2700 K

EAN4000870 927267
927.26

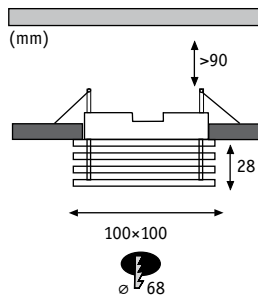

GU10
282.86



Premium EBL Layer

Hliník/Sklo Alu/Szkło Алюминий/Стекло

Hliník kartáčovaný Alu satynowane Алюминий брашированный



incl. 3x3,5 W, $\triangle A^+$ A++-E
3x250 lm, 2700 K

EAN4000870 927236
927.23

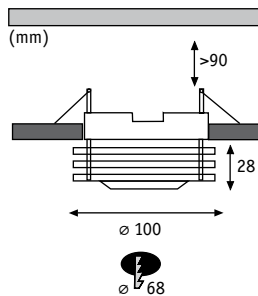

GU10
282.86



Premium EBL Shell

Hliník/Sklo Alu/Szkło Алюминий/Стекло

Hliník kartáčovaný Alu satynowane Алюминий брашированный



incl. 3x3,5 W, $\triangle A^+$ A++-E
3x250 lm, 2700 K

EAN4000870 927281
927.28

Trafo/Power Supply = 417-427
Accessories = 411-416

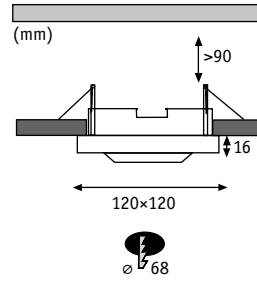

GU10
800.36



Premium EBL Single Layer

Hliník/Sklo Alu/Szkło Алюминий/Стекло

Hliník kartáčovaný/Čirá Alu satynowane/Przezroczysty Алюминий брашированный/Прозрачный



incl. 3×40 W, D-E

3×300 lm, 2900 K
30°, 900 cd

EAN4000870 927250
927.25

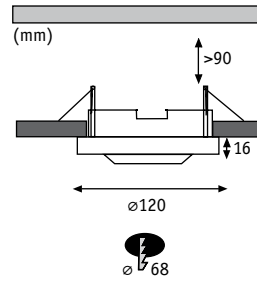

GU10
800.36



Premium EBL Single Shell

Hliník/Sklo Alu/Szkło Алюминий/Стекло

Hliník kartáčovaný/Čirá Alu satynowane/Przezroczysty Алюминий брашированный/Прозрачный



incl. 3×40 W, D-E

3×300 lm, 2900 K
30°, 900 cd

EAN4000870 927243
927.24

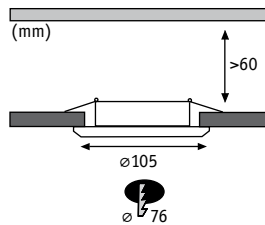

GU5,3
 832.44 20W
 832.45 35W
 800.47 28W



Premium Line Aqua Mood IP44

Sklo Szkło Staklo

Satén Satynowany Сатин



incl. 3x35 W, C B-D
 3x430 lm, 2900 K
 \sphericalangle 38°, 1100 cd
 incl. 105 VA
 EAN4000870 994771
994.77

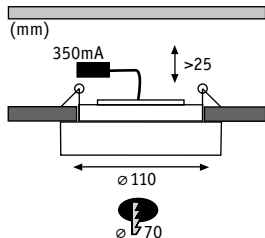

Premium Line Bagel

Akryl/Hliník Akryl/Alu Акрил/Алюминий

Satén/Hliník Satynowany/Alu Сатин/Алюминий



incl. 3x5,5 W A++-A
 3x420 lm, 2700 K
 \sphericalangle 127°
 incl. 18 VA
 EAN4000870 927045
927.04 new

Trafo/Power Supply = 417-427
 Accessories = 411-416

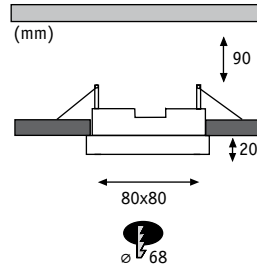
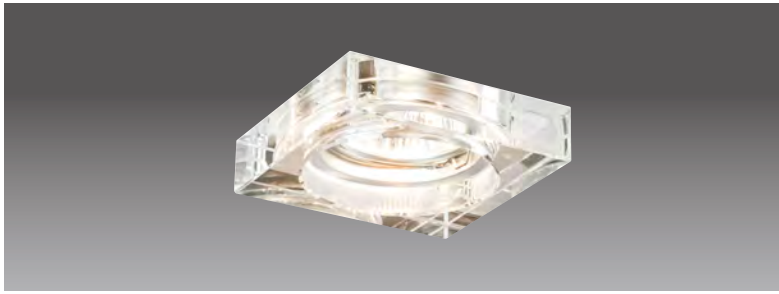

GU10
836.34

Premium Line Cristal

Sklo Szkło Стекло

Čirá Przechroczysty Прозрачный



incl. 3x35 W, D-E

3x173 lm, 2900 K
30°, 700 cd

EAN4000870 920824

920.82 new

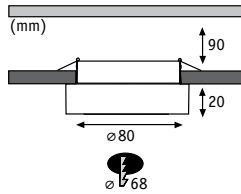
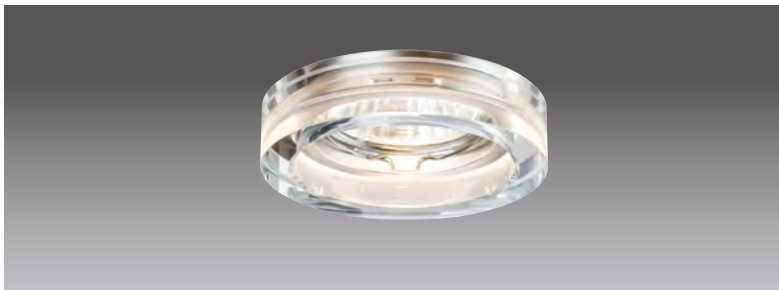

GU10
836.34

Premium Line Cristal

Sklo Szkło Стекло

Čirá Przechroczysty Прозрачный



incl. 3x35 W, D-E

3x173 lm, 2900 K
30°, 700 cd

EAN4000870 920831

920.83 new

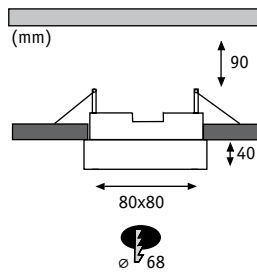
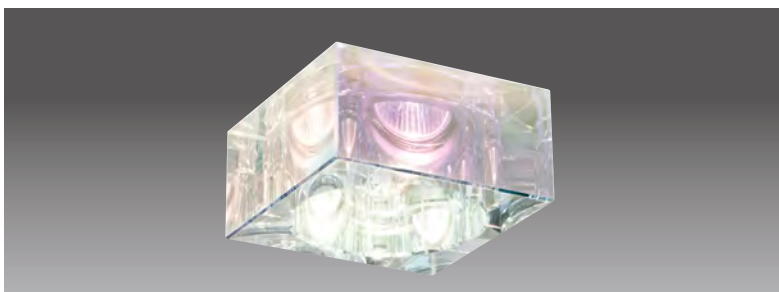

GU10
836.34

Premium Line Cristal

Sklo Szkło Стекло

Dvoubarevná Dichroiczne Дихрочинный



incl. 3x35 W, D-E

3x173 lm, 2900 K
30°, 700 cd

EAN4000870 920848

920.84 new

Trafo/Power Supply = 417-427
Accessories = 411-416

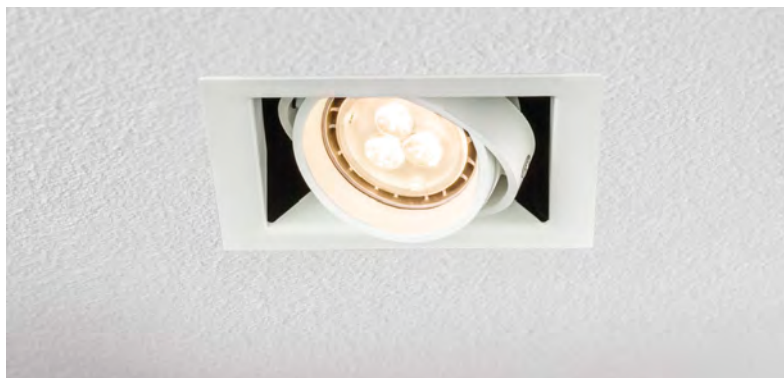

GU10
Q 281.54

Premium Line Cardano LED 230V GU10

☒ Kov Metal Металл

☞ Matně bílý Biel matowa Белый матовый



incl. 1×4 W, <A> <A+>-E
150 lm, 3000 K
⚡ 25°, 800 cd

EAN4000870 926673
926.67

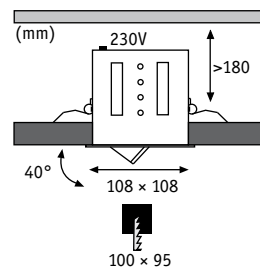

☞ Matně bílý Biel matowa Белый матовый



incl. 2×4 W, <A> <A+>-E
2×150 lm, 3000 K
⚡ 25°, 800 cd

EAN4000870 926680
926.68

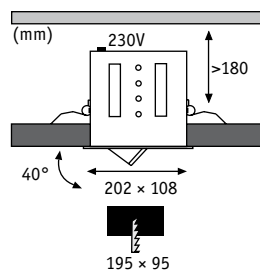

☞ Titanová Titan Титан



incl. 1×4 W, <A> <A+>-E
150 lm, 3000 K
⚡ 25°, 800 cd

EAN4000870 926666
926.66

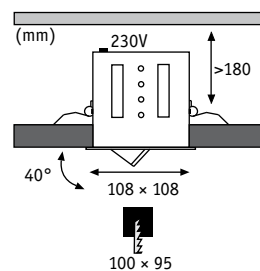

☞ Titanová Titan Титан



incl. 2×4 W, <A> <A+>-E
2×150 lm, 3000 K
⚡ 25°, 800 cd

EAN4000870 926642
926.64

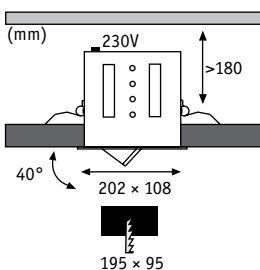



GU10
836.35

Premium Line Cardano

☒ Kov Metal Металл



☞ Titanová Titan Титан

incl. 1×50 W, <D> <D-E>
292 lm, 2900 K
40° 30°, 800 cd

EAN4000870 753019
753.01

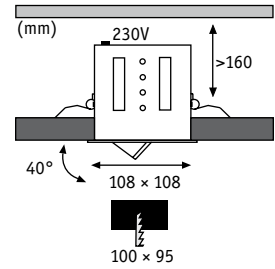

Premium Line Cardano

☒ Kov Metal Металл



☞ Titanová Titan Титан

incl. 2×50 W, <D> <D-E>
2×292 lm, 2900 K
40° 30°, 800 cd

EAN4000870 753026
753.02

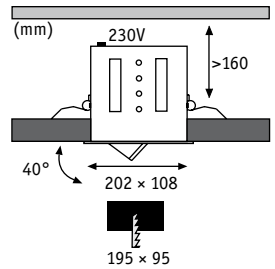

Premium Line Cardano

☒ Kov Metal Металл



☞ Titanová Titan Титан

incl. 3×50 W, <D> <D-E>
3×292 lm, 2900 K
40° 30°, 800 cd

EAN4000870 753033
753.03

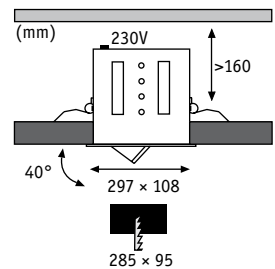

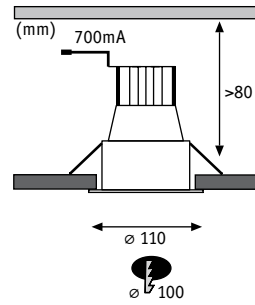
**Premium Line Daz LED**

Kov Metal Metall

- Vylepšený světelný komfort díky neoslňujícímu vestavbovému osvětlení pro základní a nepřímé osvětlení místností.
- Poprawiony komfort oświetlenia poprzez chroniące przed olśnieniem oprawy oświetleniowe do ogólnego i pośredniego oświetlenia pomieszczenia
- Улучшенный комфорт благодаря неслепящим встроенным светильникам для основного и непрямого освещения помещения.

☞ Matně bílý Biel matowa Белый матовый

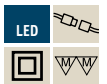
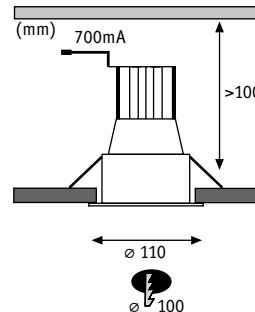

incl. 3×5,5 W A++-A
 3×456 lm, 2700 K
 ✕ 23°
 incl. ⚡ 30 VA
 EAN4000870 926918
926.91 new

**Premium Line Daz LED**

Kov Metal Metall

- Vylepšený světelný komfort díky neoslňujícímu vestavbovému osvětlení pro základní a nepřímé osvětlení místností.
- Poprawiony komfort oświetlenia poprzez chroniące przed olśnieniem oprawy oświetleniowe do ogólnego i pośredniego oświetlenia pomieszczenia
- Улучшенный комфорт благодаря неслепящим встроенным светильникам для основного и непрямого освещения помещения.

☞ Bílá/Černá Biały/Czarny Белый/черный



incl. 3×5,6 W A++-A
 3×460 lm, 2700 K
 ✕ 23°
 incl. ⚡ 30 VA
 EAN4000870 927021
927.02 new

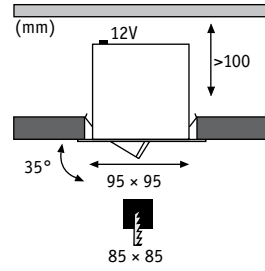

GX5,3
 832.44 20W
 800.47 28W
 800.08 35W
 832.45 35W
 800.49 40W



Premium Line Daz

Hliník Alu Алюминий

- ▶ Vylepšený světelný komfort díky neoslňujícímu vestavbovému osvětlení pro základní a nepřímé osvětlení místností.
- ▶ Neoslňující – bez přímého pohledu do světelného bodu
- ▶ Poprawiony komfort oświetlenia poprzez chroniące przed olśnieniem oprawy oświetleniowe do ogólnego i pośredniego oświetlenia pomieszczenia
- ▶ Bez efektu olśnienia - brak bezpośredniego widoku punktu świetlnego
- ▶ Улучшенный комфорт благодаря неслепящим встроенным светильникам для основного и непрямого освещения помещения.
- ▶ Неслепящий свет - напрямую источник света невиден

☞ Matně bílý/Černá Biel matowa/Czarny Белый матовый/черный



incl. 3x35 W, <B-D>
 3x330 lm, 2900 K
 \sphericalangle 38°, 900 cd
 incl. \square 105 VA
 EAN4000870 926826
926.82

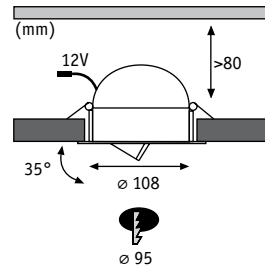

GX5,3
 800.08 35W
 832.44 20W
 800.47 28W
 832.45 35W
 800.49 40W



Premium Line Daz

Hliník Alu Алюминий

- ▶ Vylepšený světelný komfort díky neoslňujícímu vestavbovému osvětlení pro základní a nepřímé osvětlení místností.
- ▶ Neoslňující – bez přímého pohledu do světelného bodu
- ▶ Poprawiony komfort oświetlenia poprzez chroniące przed olśnieniem oprawy oświetleniowe do ogólnego i pośredniego oświetlenia pomieszczenia
- ▶ Bez efektu olśnienia - brak bezpośredniego widoku punktu świetlnego
- ▶ Улучшенный комфорт благодаря неслепящим встроенным светильникам для основного и непрямого освещения помещения.
- ▶ Неслепящий свет - напрямую источник света невиден

☞ Matně bílý/Černá Biel matowa/Czarny Белый матовый/черный



incl. 3x35 W, <B-D>
 3x330 lm, 2900 K
 \sphericalangle 38°, 900 cd
 incl. \square 105 VA
 EAN4000870 926802
926.80

incl. 6x35 W, <C> <B-D>
 6x330 lm, 2900 K
 \sphericalangle 38°, 900 cd
 incl. \square 2x105 VA
 EAN4000870 926819
926.81

Trafo/Power Supply = 417-427
 Accessories = 411-416

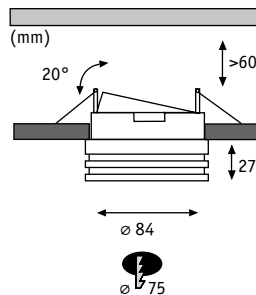

GU5,3
 832.44 20W
 800.47 28W
 832.45 35W



Premium Line Curl

Hliník Alu Алюминий

Hliník Alu Алюминий



max. 35 W

A++-E

incl. 3x35 W, C B-D

3x430 lm, 2900 K

∠ 38°, 1100 cd

incl. 105 VA

EAN4000870 925485

EAN4000870 925508

925.50

925.48

000

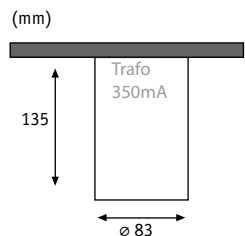

Premium Line Barrel

Hliník Alu Алюминий

Hliník Alu Алюминий



incl. 1x6 W

A++-A

3000 K

∠ 25°, 1950 cd

incl. 10 VA

EAN4000870 925478

925.47

Trafo/Power Supply □= 417-427 Accessories □= 411-416

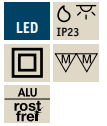
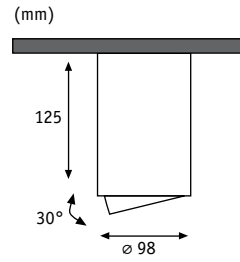

Premium Line Barrel

Hliník Alu Алюминий

Matně bílý Biel matowa Белый матовый



incl. 1×6 W <A++-A

420 lm, 2700 K

∠ 30°, 780 cd

incl. 9 VA

EAN4000870 926901

926.90

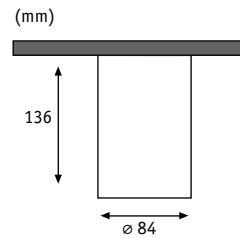

GU10

∠ 282.72

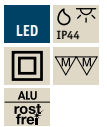

Premium Line Barrel

Hliník Alu Алюминий

Hliník Alu Алюминий



incl. 1×4,5 W, <A> <A-E

230 lm, 2700 K

∠ 38°, 550 cd

EAN4000870 925805

925.80 new

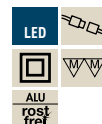
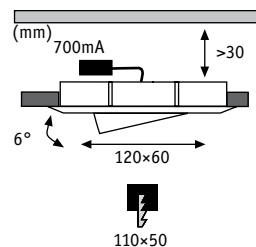

Premium Line LED Drilled Alu Duo

Hliník Alu Алюминий

Hliník kartáčovaný/Hliník soustružený Alu satynowane/tłoczone aluminium
Алюминий брашированный/алюминевая спираль



incl. 1x (2x3 W) A++-A

3000 K

∠ 8°, 2500 cd

incl. 9 VA

EAN4000870 925379

925.37

000

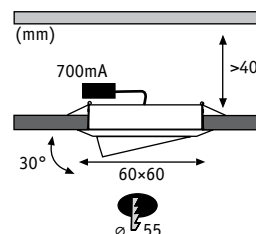

Premium Line Drilled Alu

Hliník Alu Алюминий

Hliník kartáčovaný Alu satynowane Алюминий брашированный



incl. 3x3 W A++-A

3000 K

∠ 30°, 354 cd

incl. 9 VA

EAN4000870 925249

925.24

Trafo/Power Supply = 417-427 Accessories = 411-416

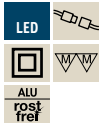
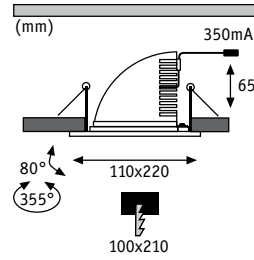

Premium Line Xara

Hliník Alu Алюминий

- ▶ Prachotěsné a chráněno proti ponoření do vody (IP67)
- ▶ Jako zápusťná hloubka stačí tloušťka parket
- ▶ Urządzenie pyłoszczelne i wodoodporne (IP67)
- ▶ Głębokość zabudowy równa grubości parkietu
- ▶ Пыленепроницаем, защищен от погружения в воду (IP67)
- ▶ Как глубина монтажа достаточно толщина паркета

Hliník kartáčovaný Alu satynowane Алюминий брашированный



incl. 1x (2x5 W) < A++-A
 3000 K
 ∠ 28°, 610 cd
 incl. 12 VA
 EAN4000870 925461
925.46

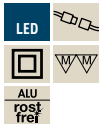
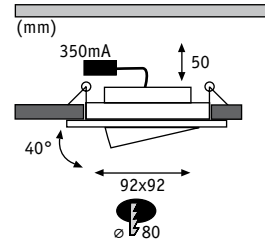

Premium Line LED Aria square

Hliník Alu Алюминий

Hliník kartáčovaný/Matný chrom Alu satynowane/Chrom matowy
 Алюминий брашированный/Хром матовый



incl. 1x3 W < A++-A	incl. 3x3 W < A++-A
3000 K	3000 K
∠ 30°, 720 cd	∠ 30°, 720 cd
EAN4000870 925317	incl. 10 VA
925.31	EAN4000870 925324
	925.32

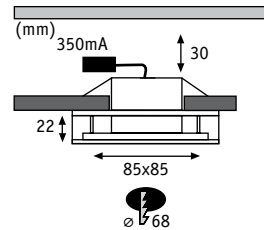

Premium Line Liro LED square

Hliník/Akryl Alu/Akryl Алюминий/Акрил

Hliník kartáčovaný/Čirá Alu satynované/Przezroczysty Алюминий брашированный/Прозрачный



incl. 3x3 W A^{++}-A
 3000 K
 \sphericalangle 45°, 350 cd
 incl. 10 VA
 EAN4000870 925393
925.39

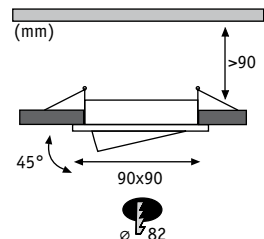

GU10
 281.44 4W
 281.45 5W

Premium Line Drilled Alu

Hliník Alu Алюминий

- ▶ Jednoduchá výměna zdroje světla bez rozpěrného kroužku
- ▶ Łatwa wymiana żarówek bez pierścienia rozprężnego
- ▶ Простая замена осветительного средства без стопорного кольца

Hliník kartáčovaný Alu satynované Алюминий брашированный



incl. 3x4 W, A A^+-E
 3x200 lm, 3000 K
 \sphericalangle 25°, 700 cd
 EAN4000870 926192
926.19

Trafo/Power Supply = 417-427 Accessories = 411-416

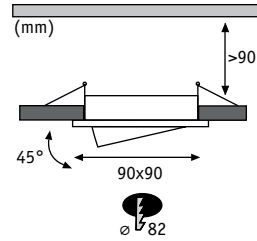

GX5,3
 832.44 20W
 800.47 28W
 832.45 35W
 800.49 40W



Premium Line Drilled Alu

Hliník Alu Алюминий

Hliník kartáčovaný Alu satynowane Алюминий брашированный



max. 1×40W	A++-E	incl. 3×35W, C	B-D	incl. 6×28W, B	B-D
		3×430 lm, 2900 K ∠ 38°, 1100 cd incl. 105 VA		6×320 lm, 3000 K ∠ 38°, 1097 cd incl. 2×105 VA	
EAN4000870 926208		EAN4000870 925218		EAN4000870 926321	
926.20		925.21		926.32	

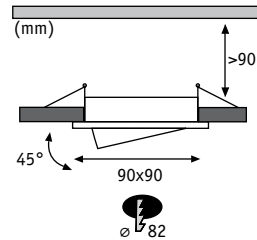

GU10
 800.35 28W
 800.36 40W
 281.44 4W



Premium Line Drilled Alu

Hliník Alu Алюминий

Hliník kartáčovaný Alu satynowane Алюминий брашированный



max. 1×40W	A++-E	incl. 3×40W, D	D-E
		3×300 lm, 2900 K ∠ 30°, 900 cd	
EAN4000870 926215		EAN4000870 926222	
926.21		926.22	

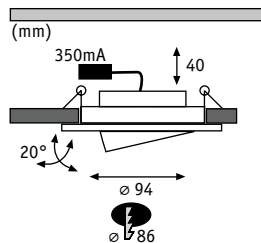

Premium Line LED Aria round

Hliník Alu Алюминий

Hliník kartáčovaný Alu satynowane Алюминий брашированный



incl. 1×3 W	A++-A	incl. 1×3 W	A++-A	incl. 3×3 W	A++-A
3000 K		3000 K		3000 K	
∠ 30°, 720 cd		∠ 30°, 720 cd		∠ 30°, 720 cd	
		incl. 3 VA		incl. 10 VA	
EAN4000870 925294		EAN4000870 925997		EAN4000870 925300	
925.29		925.99		925.30	

000

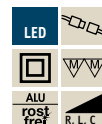
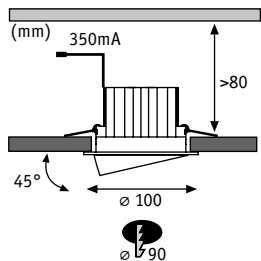

Premium Line Plainly

Hliník Alu Алюминий

Hliník soustružený tłoczzone aluminium aluminiowa spirala



incl. 3×7 W	A++-A
3×400 lm, 2700 K	
incl. 24,5 VA	
EAN4000870 926734	
926.73	

Trafo/Power Supply □= 417-427 Accessories □= 411-416

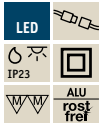
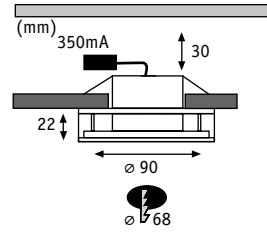

Premium Line Liro LED round

Hliník/Akryl Alu/Akryl Алюминий/Акрил

Hliník kartáčovaný/Čirá Alu satynowane/Przezroczysty Алюминий брашированный/Прозрачный



incl. 3×3 W A++-A
 3000 K
 ∠ 45°, 320 cd
 incl. 12 VA
 EAN4000870 925416
925.41

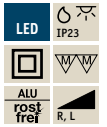
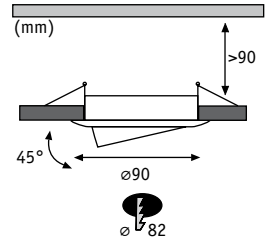

GU10
 281.44 4W
 281.45 5W

Premium Line Drilled Alu

Hliník Alu Алюминий

Hliník soustružený tłoczzone aluminium aluminiowa spirala



incl. 3×4 W A A*-E
 3×200 lm, 3000 K
 ∠ 25°, 700 cd
 EAN4000870 926239
926.23

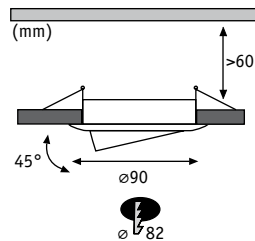

GX5,3
 832.44 20W
 800.47 28W
 832.45 35W
 800.49 40W



Premium Line Drilled Alu

Hliník Alu Алюминий

- ▶ Jednoduchá výměna zdroje světla bez rozpěrného kroužku
- ▶ Łatwa wymiana żarówek bez pierścienia rozprężnego
- ▶ Простая замена осветительного средства без стопорного кольца

Hliník soustružený tłoczone aluminium aluminiowa spirala



max. 1×40W	A++-E	incl. 3×35W, B	B-D	incl. 6×28W, B	B-D
		3×430 lm, 2900 K		6×320 lm, 3000 K	
		∠ 38°, 1100 cd		∠ 38°, 1097 cd	
		incl. 105 VA		incl. 2x105 VA	
EAN4000870 926246		EAN4000870 925225		EAN4000870 926314	
926.24		925.22		926.31	

000

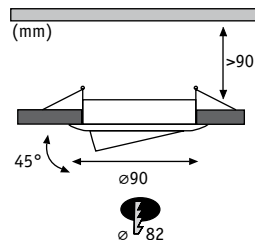

GU10
 800.35 28W
 800.36 40W



Premium Line Drilled Alu

Hliník Alu Алюминий

Hliník soustružený tłoczone aluminium aluminiowa spirala



max. 1×40W	A++-E	incl. 3×40W, D	D-E
		3×300 lm, 2900 K	
		∠ 30°, 900 cd	
EAN4000870 926253		EAN4000870 926260	
926.25		926.26	

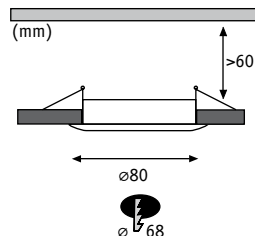

GX5,3
 832.44 20W
 800.47 28W
 832.45 35W
 800.49 40W



Premium Line Drilled Alu Hliník Alu Алюминий

- ▶ Jednoduchá výměna zdroje světla bez rozpěrného kroužku
- ▶ Łatwa wymiana żarówek bez pierścienia rozprężnego
- ▶ Простая замена осветительного средства без стопорного кольца

Hliník soustružený tłoczone aluminium aluminiowa spirala



max. 1×40W A++-E **incl. 3×35W, B** B-D
 3×430 lm, 2900 K
 ∠ 38°, 1100 cd
 incl. 105 VA
 EAN4000870 926277 **926.27**
 EAN4000870 925232 **925.23**

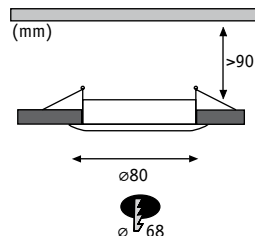

GU10
 800.35 28W
 800.36 40W



Premium Line Drilled Alu Hliník Alu Алюминий

Hliník soustružený tłoczone aluminium aluminiowa spirala



max. 1×40W A++-E **incl. 3×40W, D** D-E
 3×300 lm, 2900 K
 ∠ 30°, 900 cd
 EAN4000870 926284 **926.28**
 EAN4000870 926291 **926.29**

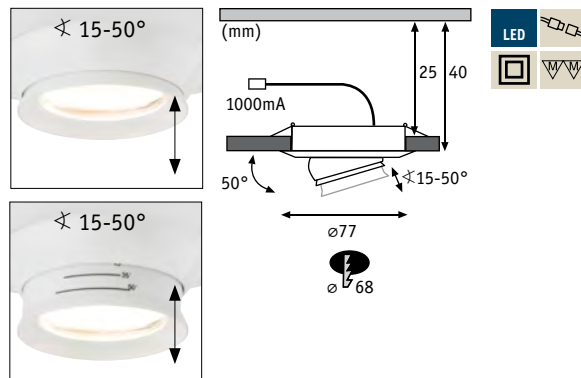

Premium Line LED Focus Hliník Alu Алюминий

Matně bílý Biel matowa Белый матовый

Hliník Alu Алюминий



incl. 3×3,8 W A++-A
 3×680-208 lm, 2700 K
 15-50 Grad
 incl. 12 VA
 EAN4000870 935781
935.78 new



incl. 3×3,8 W A++-A
 3×680-208 lm, 2700 K
 15-50 Grad
 incl. 12 VA
 EAN4000870 935798
935.79 new

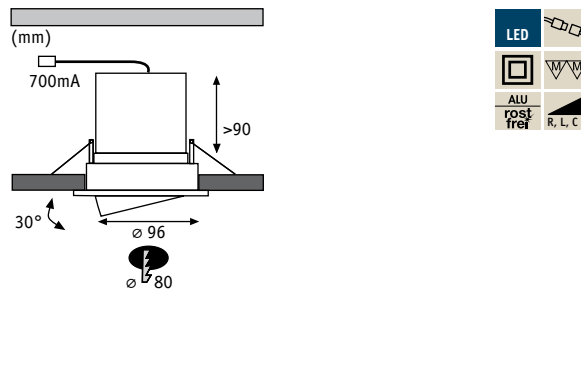

Premium Line Cloud Hliník Alu Алюминий

Matně bílý Biel matowa Белый матовый



incl. 1×10 W A++-A
 420 lm, 2700 K
 30°, 1145 cd
 EAN4000870 925812
925.81

incl. 3×10 W A++-A
 3×420 lm, 2700 K
 30°, 3×1145 cd
 incl. 36 VA
 EAN4000870 926871
926.87

Trafo/Power Supply = 417-427
 Accessories = 411-416

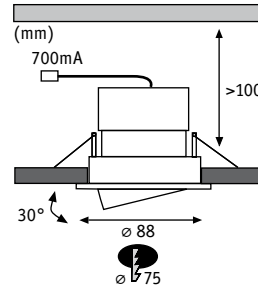

Premium Line Creamy

Hliník Alu | Алюминий

Matně bílý | Biel matowa | Белый матовый



incl. 1x10W

A++-A

560 lm, 2700 K
 40°, 970 cd

EAN4000870 925850
925.85

incl. 3x10W

A++-A

3x560 lm, 2700 K
 40°, 3x970 cd
 incl. 36 VA

EAN4000870 926857
926.85

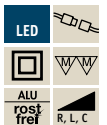
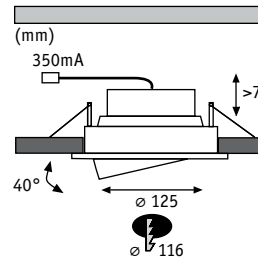

Premium Line Albina

Hliník Alu | Алюминий

Matně bílý | Biel matowa | Белый матовый



incl. 1x7,2W

A++-A

520 lm, 2700 K
 30°, 1316 cd

EAN4000870 926024
926.02

incl. 3x7,2W

A++-A

3x520 lm, 2700 K
 30°, 3x1316 cd
 incl. 24,5 VA

EAN4000870 926888
926.88

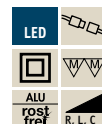
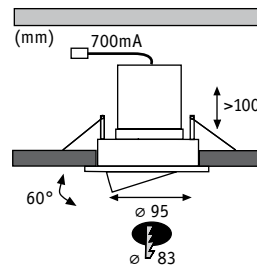

Premium Line Snowy

☒ Hliník Alu Алюминий

☞ Matně bílý Biel matowa Белый матовый



incl. 1×7,5 W

◀ A++-A

430 lm, 2700 K
 ✎ 25°, 1526 cd

EAN4000870 926055
926.05 ☞

incl. 3×7,5 W

◀ A++-A

3×430 lm, 2700 K
 ✎ 25°, 3×1526 cd
 incl. ⚡ 26,6 VA

EAN4000870 926895
926.89

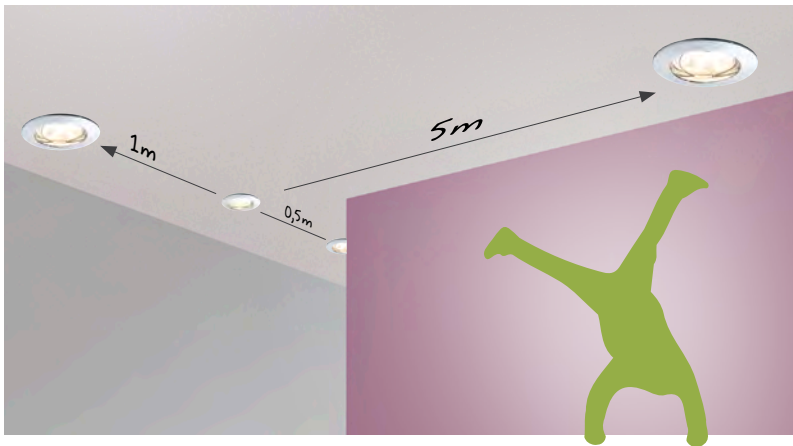
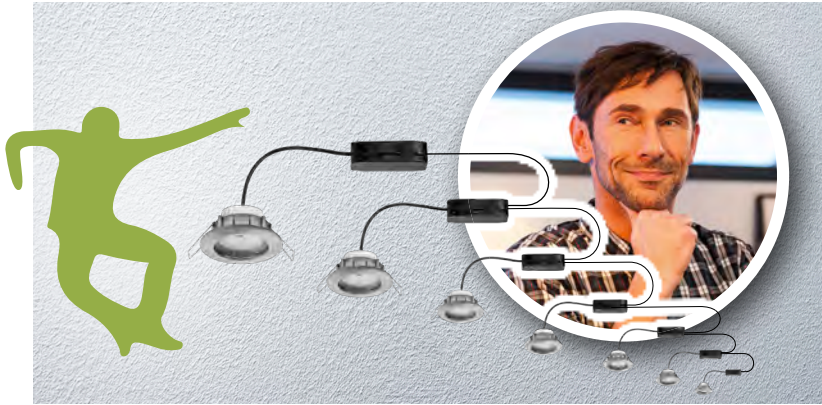
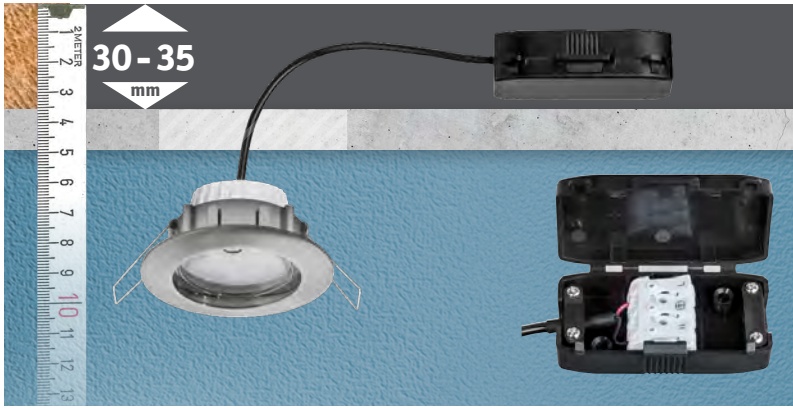

Premium Line LED 230V Coin 51mm

- ▶ Malá minimální zápuštná
- ▶ Vč. přípojovací krabice s dvojitou rychloupínací svorkou k připojení prosmyčkováním
- ▶ Niewielka głębokość montażu
- ▶ Ze szkłem
- ▶ Zawiera skrzynkę przyłączeniową z podwójną kostką zaciskową do łączenia równoległego
- ▶ Малая монтажная глубина
- ▶ С защитным стеклом
- ▶ Вкл. клеммовую коробку с двойным быстродействующим зажимом для сквозного шлейфования

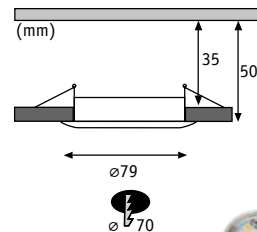

Premium Line LED 230V Coin 51mm

Hliník zinek Aluminium Cynk Алюминий Цинк

☞ Matně bílý/Čirá Biel matowa/Przezroczysty Белый матовый/Прозрачный



incl. 1×6,8 W, $\langle A^+ \rangle A^{++-A}$

430 lm, 2700 K
 $\sphericalangle 110^\circ$

EAN4000870 927540
927.54 new

incl. 3×6,8 W, $\langle A^+ \rangle A^{++-A}$

3×430 lm, 2700 K
 $\sphericalangle 110^\circ$

EAN4000870 927557
927.55 new

☞ Kartáčované železo/Čirá Żelazo szcztokowane/Przezroczysty Железо шероховатое/Прозрачный



incl. 1×6,8 W, $\langle A^+ \rangle A^{++-A}$

430 lm, 2700 K
 $\sphericalangle 110^\circ$

EAN4000870 927564
927.56 new

incl. 3×6,8 W, $\langle A^+ \rangle A^{++-A}$

3×430 lm, 2700 K
 $\sphericalangle 110^\circ$

EAN4000870 927571
927.57 new

☞ Chrom/Čirá Chrom/Przezroczysty Хром/Прозрачный



incl. 1×6,8 W, $\langle A^+ \rangle A^{++-A}$

430 lm, 2700 K
 $\sphericalangle 110^\circ$

EAN4000870 927588
927.58 new

incl. 3×6,8 W, $\langle A^+ \rangle A^{++-A}$

3×430 lm, 2700 K
 $\sphericalangle 110^\circ$

EAN4000870 927595
927.59 new

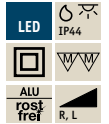
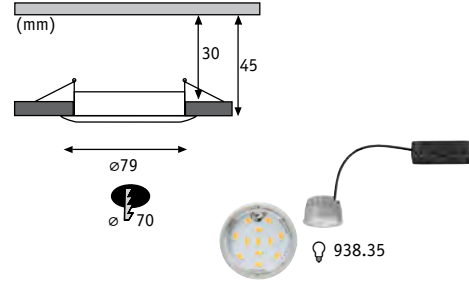

Premium Line LED 230V Coin 51mm

Hliník zinek Aluminium Cynk Алюминий Цинк

☞ Matně bílý/Čirá Biel matowa Белый матовый



incl. 1x7 W, $\langle A^+ \rangle$ $\langle A^{++}-A \rangle$

410 lm, 2700 K
 $\sphericalangle 110^\circ$

EAN4000870 928066
928.06 new

incl. 3x7 W, $\langle A^+ \rangle$ $\langle A^{++}-A \rangle$

3x410 lm, 2700 K
 $\sphericalangle 110^\circ$

EAN4000870 928073
928.07 new

☞ Kartáčované železo/Čirá Żelazo szcztokowane/Przezroczysty Железо шероховатое/Прозрачный



incl. 1x7 W, $\langle A^+ \rangle$ $\langle A^{++}-A \rangle$

410 lm, 2700 K
 $\sphericalangle 110^\circ$

EAN4000870 928103
928.10 new

incl. 3x7 W, $\langle A^+ \rangle$ $\langle A^{++}-A \rangle$

3x410 lm, 2700 K
 $\sphericalangle 110^\circ$

EAN4000870 928110
928.11 new

☞ Chrom/Čirá Chrom/Przezroczysty Хром/Прозрачный



incl. 1x7 W, $\langle A^+ \rangle$ $\langle A^{++}-A \rangle$

410 lm, 2700 K
 $\sphericalangle 110^\circ$

EAN4000870 928127
928.12 new

incl. 3x7 W, $\langle A^+ \rangle$ $\langle A^{++}-A \rangle$

3x410 lm, 2700 K
 $\sphericalangle 110^\circ$

EAN4000870 928134
928.13 new

☞ Hliník soustružený/Čirá tłoczzone aluminium/Przezroczysty aluminiowa spirala/Прозрачный



incl. 1x7 W, $\langle A^+ \rangle$ $\langle A^{++}-A \rangle$

410 lm, 2700 K
 $\sphericalangle 110^\circ$

EAN4000870 928080
928.08 new

incl. 3x7 W, $\langle A^+ \rangle$ $\langle A^{++}-A \rangle$

3x410 lm, 2700 K
 $\sphericalangle 110^\circ$

EAN4000870 928097
928.09 new

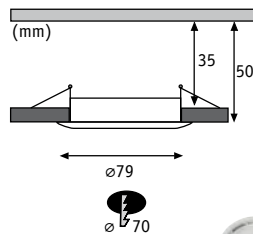

ø 79



Premium Line LED 230V Coin Satin 51mm

☒ Hliník zinek Aluminium Cynk Алюминий Цинк

☞ Matně bílý/Satén Biel matowa/Satynowany Белый матовый/Сатин



incl. 1×6,8 W, $\langle A^+ \rangle A^{++-A}$

430 lm, 2700 K
 ∠ 160°

EAN4000870 928042
928.04 new

incl. 3×6,8 W, $\langle A^+ \rangle A^{++-A}$

3×430 lm, 2700 K
 ∠ 160°

EAN4000870 927212
927.21 new

☞ Kartáčované železo/Satén Źelazo szczotkowane/Satynowany Железо шероховатое/Сатин



incl. 1×6,8 W, $\langle A^+ \rangle A^{++-A}$

430 lm, 2700 K
 ∠ 160°

EAN4000870 928059
928.05 new

incl. 3×6,8 W, $\langle A^+ \rangle A^{++-A}$

3×430 lm, 2700 K
 ∠ 160°

EAN4000870 927229
927.22 new

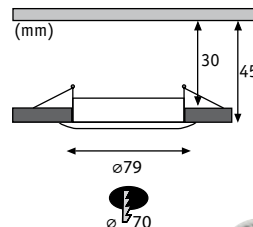

Premium Line LED 230V Coin Satin 51mm Hliník zinek Aluminium Cynk Aluminium Цинк

☞ Matně bílý/Satén Biel matowa/Satynowany Белый матовый/Сатин



incl. 1x7 W, <A> <A*-A>
380 lm, 2700 K
∠ 105°

EAN4000870 928226
928.22 new

incl. 3x7 W, <A> <A*-A>
3x380 lm, 2700 K
∠ 105°

EAN4000870 928233
928.23 new

☞ Kartáčované železo/Satén Żelazo szorstkowane/Satynowany Железо шероховатое/Сатин



incl. 1x7 W, <A> <A*-A>
380 lm, 2700 K
∠ 105°

EAN4000870 928264
928.26 new

incl. 3x7 W, <A> <A*-A>
3x380 lm, 2700 K
∠ 105°

EAN4000870 928271
928.27 new

☞ Chrom/Satén Chrom/Satynowany Хром/Сатин



incl. 1x7 W, <A> <A*-A>
380 lm, 2700 K
∠ 105°

EAN4000870 928288
928.28 new

incl. 3x7 W, <A> <A*-A>
3x380 lm, 2700 K
∠ 105°

EAN4000870 928295
928.29 new

☞ Hliník soustružený/Satén tłoczzone aluminium/Satynowany aluminiowa spiral/Сатин



incl. 1x7 W, <A> <A*-A>
380 lm, 2700 K
∠ 105°

EAN4000870 928240
928.24 new

incl. 3x7 W, <A> <A*-A>
3x380 lm, 2700 K
∠ 105°

EAN4000870 928257
928.25 new

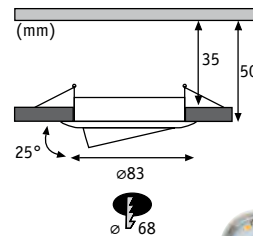

Premium Line LED 230V Coin 51mm

Hliník zinek Aluminium Cynk Алюминий Цинк

☞ Matně bílý/Čirá Biel matowa/Przezroczysty Белый матовый/Прозрачный



incl. 1×6,8 W, $\langle A^+ \rangle A^{++-A}$
430 lm, 2700 K
∠ 110°

EAN4000870 927649
927.64 new

incl. 3×6,8 W, $\langle A^+ \rangle A^{++-A}$
3×430 lm, 2700 K
∠ 110°

EAN4000870 927656
927.65 new

☞ Kartáčované železo/Čirá Żelazo szcztokowane/Przezroczysty Железо шероховатое/Прозрачный



incl. 1×6,8 W, $\langle A^+ \rangle A^{++-A}$
430 lm, 2700 K
∠ 110°

EAN4000870 927670
927.67 new

incl. 3×6,8 W, $\langle A^+ \rangle A^{++-A}$
3×430 lm, 2700 K
∠ 110°

EAN4000870 927687
927.68 new

☞ Chrom/Čirá Chrom/Przezroczysty Хром/Прозрачный



incl. 1×6,8 W, $\langle A^+ \rangle A^{++-A}$
430 lm, 2700 K
∠ 110°

EAN4000870 927694
927.69 new

incl. 3×6,8 W, $\langle A^+ \rangle A^{++-A}$
3×430 lm, 2700 K
∠ 110°

EAN4000870 927700
927.70 new

☞ Černá matná/Čirá Czarny matowy/Przezroczysty черный матовый/Прозрачный



incl. 3×6,8 W, $\langle A^+ \rangle A^{++-A}$
3×430 lm, 2700 K
∠ 110°

EAN4000870 927663
927.66 new

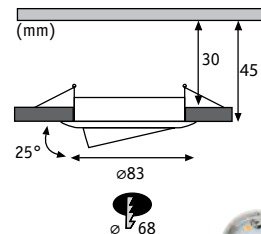

Premium Line LED 230V Coin 51mm

Hliník zinek Aluminium Cynk Алюминий Цинк

☞ Matně bílý/Čirá Biel matowa/Przezroczysty Белый матовый/Прозрачный



incl. 1×7 W, $\langle A^+ \rangle$ $\langle A^{++}-A \rangle$
410 lm, 2700 K
∠ 110°

EAN4000870 928141
928.14 new

incl. 3×7 W, $\langle A^+ \rangle$ $\langle A^{++}-A \rangle$
3×410 lm, 2700 K
∠ 110°

EAN4000870 928158
928.15 new

☞ Kartáčované železo/Čirá Żelazo szcztokowane/Przezroczysty Железо шероховатое/Прозрачный



incl. 1×7 W, $\langle A^+ \rangle$ $\langle A^{++}-A \rangle$
410 lm, 2700 K
∠ 110°

EAN4000870 928189
928.18 new

incl. 3×7 W, $\langle A^+ \rangle$ $\langle A^{++}-A \rangle$
3×410 lm, 2700 K
∠ 110°

EAN4000870 928196
928.19 new

☞ Chrom/Čirá Chrom/Przezroczysty Хром/Прозрачный



incl. 1×7 W, $\langle A^+ \rangle$ $\langle A^{++}-A \rangle$
410 lm, 2700 K
∠ 110°

EAN4000870 928202
928.20 new

incl. 3×7 W, $\langle A^+ \rangle$ $\langle A^{++}-A \rangle$
3×410 lm, 2700 K
∠ 110°

EAN4000870 928219
928.21 new

☞ Hliník soustružený/Čirá tłoczzone aluminium/Przezroczysty aluminiowa spirala/Прозрачный

incl. 1×7 W, $\langle A^+ \rangle$ $\langle A^{++}-A \rangle$
410 lm, 2700 K
∠ 110°

EAN4000870 928165
928.16 new

incl. 3×7 W, $\langle A^+ \rangle$ $\langle A^{++}-A \rangle$
3×410 lm, 2700 K
∠ 110°

EAN4000870 928172
928.17 new

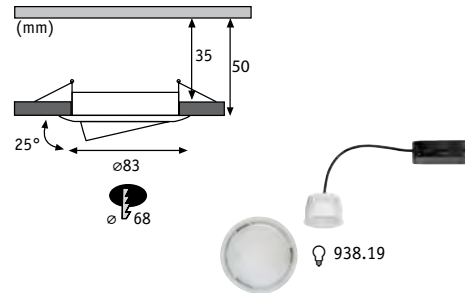

Premium Line LED 230V Coin Satin 51mm

☒ Hliník zinek Aluminium Cynk Алюминий Цинк

☞ Matně bílý/Satén Biel matowa/Satynowany Белый матовый/Сатин



incl. 1×6,8 W, $\langle A^+ \rangle A^{++-A}$
430 lm, 2700 K
∠ 160°

EAN4000870 928035
928.03 new

incl. 3×6,8 W, $\langle A^+ \rangle A^{++-A}$
3×430 lm, 2700 K
∠ 160°

EAN4000870 927755
927.75 new

☞ Kartáčované železo/Satén Żelazo szorstkowane/Satynowany Железо шероховатое/Сатин



incl. 1×6,8 W, $\langle A^+ \rangle A^{++-A}$
430 lm, 2700 K
∠ 160°

EAN4000870 927779
927.77 new

incl. 3×6,8 W, $\langle A^+ \rangle A^{++-A}$
3×430 lm, 2700 K
∠ 160°

EAN4000870 927786
927.78 new

☞ Chrom/Satén Chrom/Satynowany Хром/Сатин



incl. 1×6,8 W, $\langle A^+ \rangle A^{++-A}$
430 lm, 2700 K
∠ 160°

EAN4000870 927793
927.79 new

incl. 3×6,8 W, $\langle A^+ \rangle A^{++-A}$
3×430 lm, 2700 K
∠ 160°

EAN4000870 927809
927.80 new

☞ Hliník soustružený/Satén tłoczony aluminium/Satynowany aluminiowa spirala/Сатин



incl. 1×6,8 W, $\langle A^+ \rangle A^{++-A}$
430 lm, 2700 K
∠ 160°

EAN4000870 927984
927.98 new

incl. 3×6,8 W, $\langle A^+ \rangle A^{++-A}$
430 lm, 2700 K
∠ 160°

EAN4000870 927977
927.97 new

☞ Černá matná/Satén Czarny matowy/Satynowany черный матовый/Сатин



incl. 3×6,8 W, $\langle A^+ \rangle A^{++-A}$
3×430 lm, 2700 K
∠ 160°

EAN4000870 927762
927.76 new

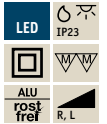
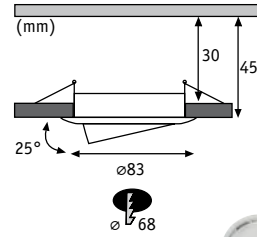

Premium Line LED 230V Coin Satin 51mm

☒ Hliník zinek Aluminium Cynk Алюминий Цинк

☞ Matně bílý/Satén Biel matowa/Satynowany Белый матовый/Сатин



incl. 1×7 W, $\langle A \rangle$ $\langle A^+ - A \rangle$

380 lm, 2700 K
 $\sphericalangle 105^\circ$

EAN4000870 928301
928.30 new

incl. 3×7 W, $\langle A \rangle$ $\langle A^+ - A \rangle$

3×380 lm, 2700 K
 $\sphericalangle 105^\circ$

EAN4000870 928318
928.31 new

☞ Kartáčované železo/Satén Żelazo szcztokowane/Satynowany Железо шероховатое/Сатин



incl. 1×7 W, $\langle A \rangle$ $\langle A^+ - A \rangle$

380 lm, 2700 K
 $\sphericalangle 105^\circ$

EAN4000870 928349
928.34 new

incl. 3×7 W, $\langle A \rangle$ $\langle A^+ - A \rangle$

3×380 lm, 2700 K
 $\sphericalangle 105^\circ$

EAN4000870 928356
928.35 new

☞ Chrom/Satén Chrom/Satynowany Хром/Сатин



incl. 1×7 W, $\langle A \rangle$ $\langle A^+ - A \rangle$

380 lm, 2700 K
 $\sphericalangle 105^\circ$

EAN4000870 928363
928.36 new

incl. 3×7 W, $\langle A \rangle$ $\langle A^+ - A \rangle$

3×380 lm, 2700 K
 $\sphericalangle 105^\circ$

EAN4000870 928370
928.37 new

☞ Hliník soustružený/Satén tłoczzone aluminium/Satynowany aluminiowa spirаль/Сатин



incl. 1×7 W, $\langle A \rangle$ $\langle A^+ - A \rangle$

380 lm, 2700 K
 $\sphericalangle 105^\circ$

EAN4000870 928325
928.32 new

incl. 3×7 W, $\langle A \rangle$ $\langle A^+ - A \rangle$

3×380 lm, 2700 K
 $\sphericalangle 105^\circ$

EAN4000870 928332
928.33 new

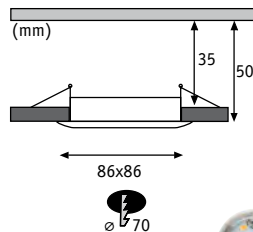

Premium Line LED 230V Coin 51mm

☒ Hliník zinek Aluminium Cynk Алюминий Цинк

☞ Matně bílý/Čirá Biel matowa/Przezroczysty Белый матовый/Прозрачный



incl. 3×6,8 W, $\langle A^+ \rangle$ $\langle A^{++-A} \rangle$

3×430 lm, 2700 K
 ↙ 110°

EAN4000870 927601

927.60 new

☞ Kartáčované železo/Čirá Żelazo szcztokowane/Przezroczysty Железо шероховатое/Прозрачный



incl. 1×6,8 W, $\langle A^+ \rangle$ $\langle A^{++-A} \rangle$

430 lm, 2700 K
 ↙ 110°

EAN4000870 927618

927.61 new

incl. 3×6,8 W, $\langle A^+ \rangle$ $\langle A^{++-A} \rangle$

3×430 lm, 2700 K
 ↙ 110°

EAN4000870 927625

927.62 new

☞ Chrom/Čirá Chrom/Przezroczysty Хром/Прозрачный



incl. 3×6,8 W, $\langle A^+ \rangle$ $\langle A^{++-A} \rangle$

3×430 lm, 2700 K
 ↙ 110°

EAN4000870 927632

927.63 new

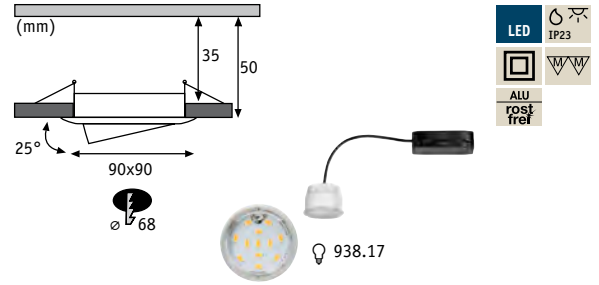

Premium Line LED 230V Coin 51mm

Hliník zinek Aluminium Cynk Алюминий Цинк

☞ Matně bílý/Čirá Biel matowa/Przezroczysty Белый матовый/Прозрачный



incl. 3×6,8 W, $\langle A^+ \rangle A^{++-A}$

3×430 lm, 2700 K
 ∠ 110°

EAN4000870 927717

927.71 new

☞ Kartáčované železo/Čirá Żelazo szcztokowane/Przezroczysty Железо шероховатое/Прозрачный



incl. 1×6,8 W, $\langle A^+ \rangle A^{++-A}$

430 lm, 2700 K
 ∠ 110°

EAN4000870 927724

927.72 new

incl. 3×6,8 W, $\langle A^+ \rangle A^{++-A}$

3×430 lm, 2700 K
 ∠ 110°

EAN4000870 927731

927.73 new

☞ Chrom/Čirá Chrom/Przezroczysty Хром/Прозрачный



incl. 3×6,8 W, $\langle A^+ \rangle A^{++-A}$

3×430 lm, 2700 K
 ∠ 110°

EAN4000870 927748

927.74 new

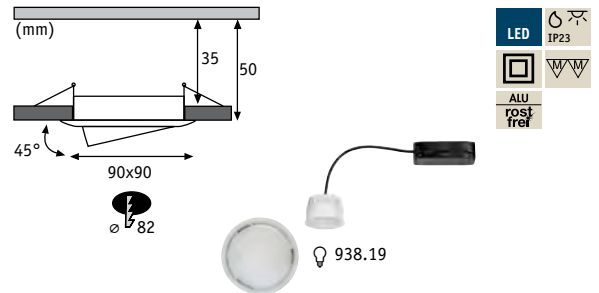
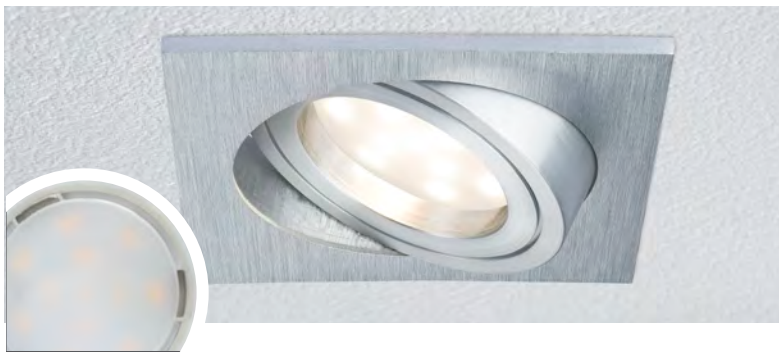

Premium Line LED 230V Coin satiniert 51mm

Hliník zinek Aluminium Cynk Алюминий Цинк

☞ Hliník kartáčovaný/Satén Alu satynowane/Satynowany Алюминий брашированный/Сатин

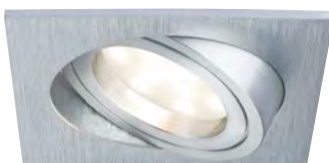

incl. 1×6,8 W, $\langle A^+ \rangle A^{++-A}$

430 lm, 2700 K
 ∠ 160°

EAN4000870 928004

928.00 new

incl. 3×6,8 W, $\langle A^+ \rangle A^{++-A}$

430 lm, 2700 K
 ∠ 160°

EAN4000870 927991

927.99 new

Trafo/Power Supply ☐= 417-427
 Accessories ☐= 411-416

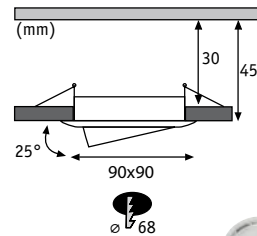

Premium Line LED 230V Coin Satin 51mm Hliník zinek Aluminium Cynk Алюминий Цинк

Matně bílý/Satén Biel matowa/Satynowany Белый матовый/Сатин



incl. 1×7 W, $\langle A \rangle$ $\langle A^+ - A \rangle$
380 lm, 2700 K
$\sphericalangle 105^\circ$

EAN4000870 928424
928.42 new

incl. 3×7 W, $\langle A \rangle$ $\langle A^+ - A \rangle$
3×380 lm, 2700 K
$\sphericalangle 105^\circ$

EAN4000870 928431
928.43 new

Kartáčované železo/Satén Źelazo szcztokowane/Satynowany Железо шероховатое/Сатин



incl. 1×7 W, $\langle A \rangle$ $\langle A^+ - A \rangle$
380 lm, 2700 K
$\sphericalangle 105^\circ$

EAN4000870 928400
928.40 new

incl. 3×7 W, $\langle A \rangle$ $\langle A^+ - A \rangle$
3×380 lm, 2700 K
$\sphericalangle 105^\circ$

EAN4000870 928417
928.41 new

Chrom/Satén Chrom/Satynowany Хром/Сатин



incl. 1×7 W, $\langle A \rangle$ $\langle A^+ - A \rangle$
380 lm, 2700 K
$\sphericalangle 105^\circ$

EAN4000870 928448
928.44 new

incl. 3×7 W, $\langle A \rangle$ $\langle A^+ - A \rangle$
3×380 lm, 2700 K
$\sphericalangle 105^\circ$

EAN4000870 928455
928.45 new

Hliník kartáčovaný/Satén Alu satynowane/Satynowany Алюминий брашированный/Сатин

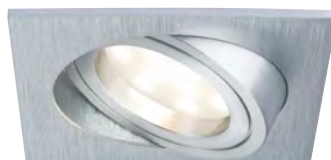

incl. 1×7 W, $\langle A \rangle$ $\langle A^+ - A \rangle$
380 lm, 2700 K
$\sphericalangle 105^\circ$

EAN4000870 928387
928.38 new

incl. 3×7 W, $\langle A \rangle$ $\langle A^+ - A \rangle$
3×380 lm, 2700 K
$\sphericalangle 105^\circ$

EAN4000870 928394
928.39 new

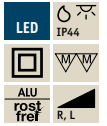
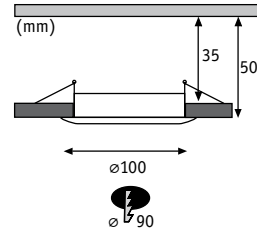

Premium Line LED 230V Coin 75mm

Hliník zinek Aluminium Cynk Алюминий Цинк

☞ Matně bílý/Čirá Biel matowa/Przezroczysty Белый матовый/Прозрачный



incl. 1×14 W,

830 lm, 2700 K

☞ 110°

EAN4000870 927816

927.81 **new**

☞ Kartáčované železo/Čirá Żelazo szczotkowane/Przezroczysty Железо шероховатое/Прозрачный



incl. 1×14 W,

830 lm, 2700 K

☞ 110°

EAN4000870 927823

927.82 **new**

☞ Chrom/Čirá Chrom/Przezroczysty Хром/Прозрачный



incl. 1×14 W,

830 lm, 2700 K

☞ 110°

EAN4000870 927830

927.83 **new**

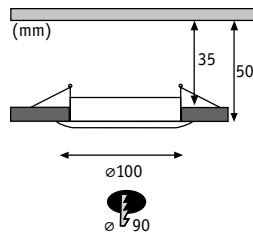

Premium Line LED 230V Coin 75mm

Hliník zinek Aluminium Cynk Алюминий Цинк

☞ Matně bílý/Satén Biel matowa/Satynowany Белый матовый/Сатин



incl. 1×14 W, A < A*-A

830 lm, 2700 K

∠ 110°

EAN4000870 927861

927.86 new

☞ Kartáčované železo/Satén Żelazo szorstkowane/Satynowany Железо шероховатое/Сатин



incl. 1×14 W, A < A*-A

830 lm, 2700 K

∠ 110°

EAN4000870 927878

927.87 new

☞ Chrom/Satén Chrom/Satynowany Хром/Сатин



incl. 1×14 W, A < A*-A

830 lm, 2700 K

∠ 110°

EAN4000870 927885

927.88 new

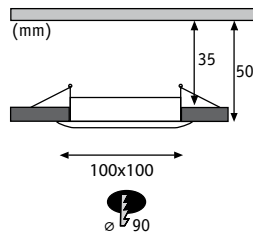

Premium Line LED 230V Coin 75mm

Hliník zinek Aluminium Cynk Алюминий Цинк

⌘ Kartáčované železo/Čirá Želazo szczotkowane/Przezroczysty Железо шероховатое/Прозрачный



incl. 1x14 W, A <A-A

830 lm, 2700 K
 ∠ 110°

EAN4000870 927847

927.84 **new**

⌘ Chrom/Čirá Chrom/Przezroczysty Хром/Прозрачный



incl. 1x14 W, A <A-A

830 lm, 2700 K
 ∠ 110°

EAN4000870 927854

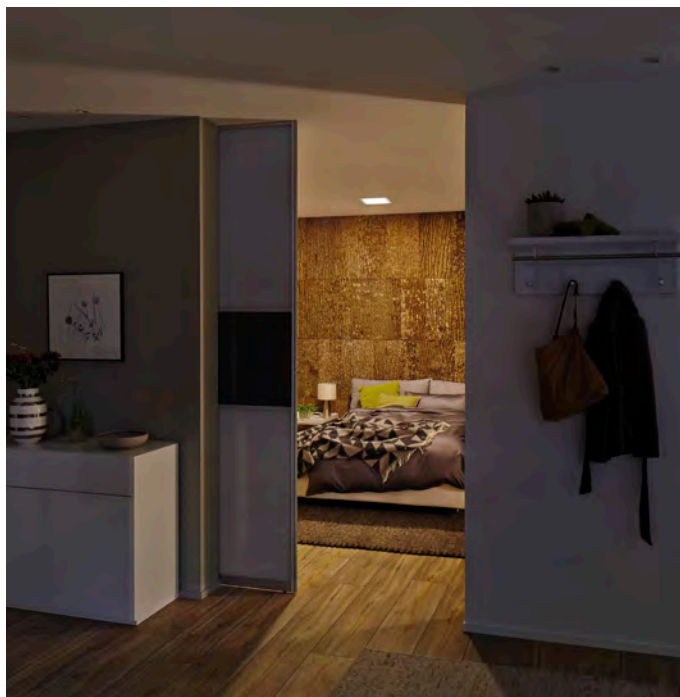
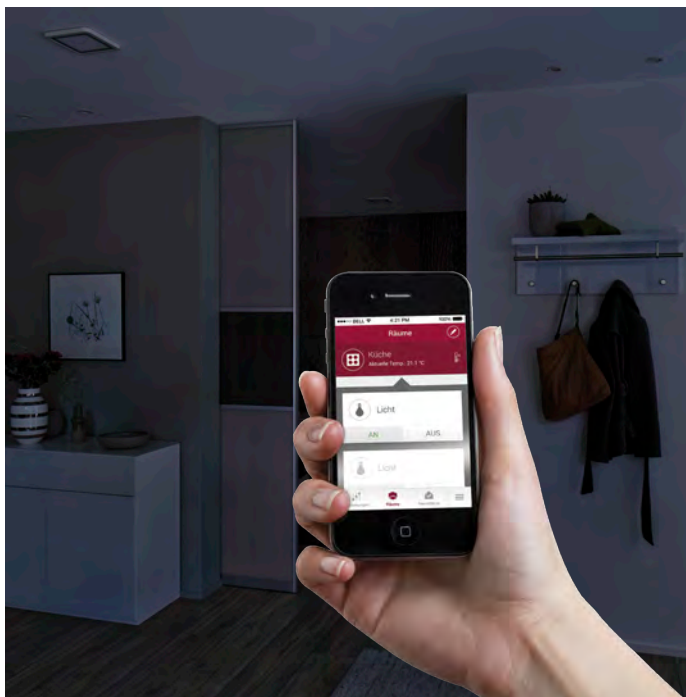

927.85 **new**



Premium Line LED 230V Smart Coin 51mm

☒ Hliník zinek Aluminium Cynk Алюминий Цинк

- ▶ Snadné ovládání, flexibilní
- ▶ Plynulé stmívání
- ▶ Barevné světlo (RGB) nebo bílé odstíny: hřejivá bílá (cca 2700 K) až denní bílá (cca 6500 K)
- ▶ Praktické ovládání světel pomocí Bluetooth také pro více světel v místnosti
- ▶ Nastavení světelných scén nebo atmosféry
- ▶ Software: Aplikace Paulmann pro smartphony a tablety (od Android 4.3 nebo iPhone 4S)
- ▶ Prosta obsługa, możliwość dopasowania
- ▶ Płynne ściemnianie
- ▶ Światło kolorowe (RGB) lub odcienie białego: ciepłobiały (ok. 2700 K) lub białe światło dzienne (ok. 6500 K)
- ▶ Praktyczne sterowanie światłem także kilku opraw w danym pomieszczeniu, za pomocą protokołu Bluetooth
- ▶ Sterowanie scenami świetlną lub nastrojem
- ▶ Oprogramowanie: Aplikacja Paulmann na smartfony lub tablety (od Android 4.3 lub iPhone 4S)
- ▶ Простота управления и универсальность
- ▶ Плавное регулирование яркости
- ▶ Цветной свет (RGB) или оттенки белого: от теплого белого (прибл. 2700K) до дневного белого света (прибл. 6500K)
- ▶ Практичное управление светом при помощи Bluetooth сразу для нескольких светильников в помещении
- ▶ Управление зонами освещения и яркостью
- ▶ Программное обеспечение: приложение Paulmann для смартфонов и планшетов (начиная с Android 4.3 или iPhone 4S)

Trafo/Power Supply ☐= 417-427 
 Accessories ☐= 411-416 

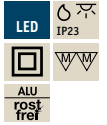
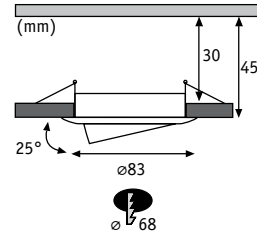

Premium Line LED 230V Smart Coin BLE 51mm

☒ Hliník zinek Aluminium Cynk Алюминий Цинк

☞ Matně bílý Biel matowa
Белый матовый

☞ Kartáčované železo
Żelazo szorstkowane
Железо шероховатое



incl. 1x2,4 W <A++-A
75 lm
5 96°
incl.t3 VA
EAN4000870 920930
920.93 new



incl. 1x2,4 W <A++-A
75 lm
5 96°
incl.t3 VA
EAN4000870 938423
938.42 new

☞ Matně bílý Biel matowa
Белый матовый

☞ Kartáčované železo
Żelazo szorstkowane
Железо шероховатое



incl. 1x4,5 W <A++-A
400 lm, 2700-6500 K
5 96°
incl.t6 VA
EAN4000870 920954
920.95 new



incl. 1x4,5 W <A++-A
400 lm, 2700-6500 K
5 96°
incl.t6 VA
EAN4000870 938430
938.43 new

☞ Matně bílý Biel matowa
Белый матовый

☞ Kartáčované železo
Żelazo szorstkowane
Железо шероховатое

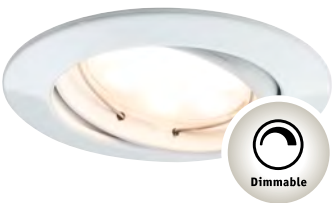

incl. 1x5 W <A++-A
400 lm, 2700 K
5 96°
incl.t6 VA
EAN4000870 920947
920.94 new



incl. 1x5 W <A++-A
400 lm, 2700 K
5 96°
incl.t6 VA
EAN4000870 938447
938.44 new



☞ Černá ☒ Plast
☞ Czarny ☒ Tworzywo sztuczne
☞ черный ☒ Пластмасса

Remote Control Boss

↕ 18 ↔ 48
↗ 110 mm
EAN4000870 500019
500.01 new



☒ Trafo/Power Supply ☒= 417-427
☒ Accessories ☒= 411-416

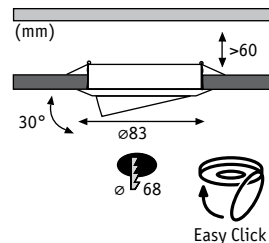

Premium Line LED Power Lens Flood

Hliník zinek Aluminium Cynk Алюминий Цинк

☞ Kartáčované železo Żelazo szcztokowane Железо шероховатое



incl. 3×3 W

A⁺⁺-A

168 lm, 3000 K
 ∠ 45°, 404 cd
 incl. 10 VA
 EAN4000870 925171
925.17

incl. 5×3 W

A⁺⁺-A

168 lm, 3000 K
 ∠ 45°, 404 cd
 incl. 2x12 VA
 EAN4000870 925188
925.18

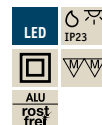
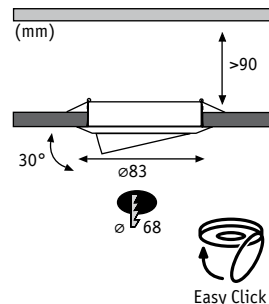

GU10
 Ⓞ 280.11

Premium Line LED 230V GU10 51mm

Hliník zinek Aluminium Cynk Алюминий Цинк



☞ Bílá Biały Белый

incl. 3×1 W, A⁺ A⁺⁺-E

3×35 lm, 6500 K
 ∠ 20°, 170 cd

EAN4000870 987629
987.62



☞ Kartáčované železo Żelazo szcztokowane Железо шероховатое

incl. 3×1 W, A⁺ A⁺⁺-E

3×35 lm, 6500 K
 ∠ 20°, 170 cd

EAN4000870 987643
987.64

Trafo/Power Supply ☐= 417-427 ☐= 411-416

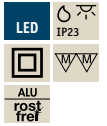
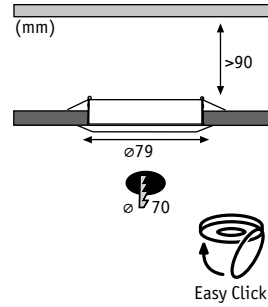

GU10
Q 281.54

Easy Click

Premium Line LED 230V GU10 51mm

Hliník zinek Aluminium Cynk Алюминий Цинк

☞ Bílá Biały Белый

☞ Kartáčované železo
Żelazo szcztokowane
Железо шероховатое



incl. 3×4 W, A < A+-E

3×150 lm, 3000 K
∠ 25°, 800 cd

EAN4000870 926598
926.59



incl. 3×4 W, A < A+-E

3×150 lm, 3000 K
∠ 25°, 800 cd

EAN4000870 926581
926.58

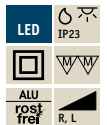
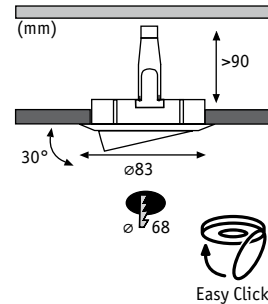

GU10
Q 281.44

Easy Click

Premium Line Power LED 230V GU10 51mm

Hliník zinek Aluminium Cynk Алюминий Цинк



☞ Bílá Biały Белый



☞ Kartáčované železo
Żelazo szcztokowane
Железо шероховатое



☞ Chrom Chrom Хром

incl. 3×4 W, A < A+-E

3×200 lm, 3000 K
∠ 25°, 700 cd

EAN4000870 925348
925.34

incl. 3×4 W, A < A+-E

3×200 lm, 3000 K
∠ 25°, 700 cd

EAN4000870 925331
925.33

incl. 3×4 W, A < A+-E

3×200 lm, 3000 K
∠ 25°, 700 cd

EAN4000870 926604
926.60



Trafo/Power Supply ☐= 417-427



Accessories ☐= 411-416

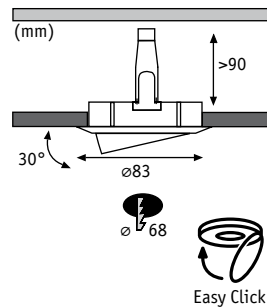

GU10
283.45



Premium Line Power LED 230V GU10 51mm Hliník zinek Aluminium Cynk Алюминий Цинк

☞ Bílá Biały Белый



incl. 3×8 W, A A-E
3×430 lm, 2700 K
36°, 950 cd

EAN4000870 927137
927.13 new

☞ Kartáčované železo Żelazo szczotkowane Железо шероховатое



incl. 3×8 W, A A-E
3×430 lm, 2700 K
36°, 950 cd

EAN4000870 927090
927.09 new

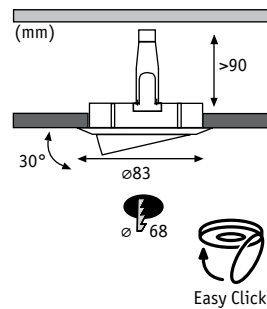

GU10
282.19



Premium Line Power LED 230V GU10 51mm Hliník zinek Aluminium Cynk Алюминий Цинк

☞ Matný chrom Chrom matowy Хром матовый



incl. 3×3,5 W, A+ A-E
3×200 lm, 2700 K
24°, 800 cd

EAN4000870 925164
925.16

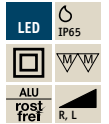
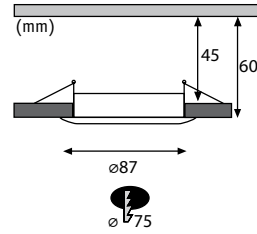

Premium Line LED IP65 230V Coin 51mm

Hliník zinek Aluminium Cynk Алюминий Цинк

- ▶ Chráněno proti stříkající vodě a proudu vody (IP65)
- ▶ Neoslňující díky ustupujícímu zdroji světla
- ▶ Ochrona przed rozpryskami i strumieniem wody (IP65)
- ▶ Cofnięte żarówki nie oślepiają
- ▶ С защитой от водяных брызг и струй (IP65)
- ▶ Неслепящий свет благодаря заглубленной лампе

☞ Bílá/Satén Biały/Satynowany Белый/Сатин



incl. 1×7 W, $\langle A \rangle$ $\langle A^+ - A \rangle$
380 lm, 2700 K
∠ 105°

EAN4000870 928462
928.46 new

incl. 3×7 W, $\langle A \rangle$ $\langle A^+ - A \rangle$
3×380 lm, 2700 K
∠ 105°

EAN4000870 928479
928.47 new

☞ Kartáčované železo/Satén Żelazo szcztokowane/Satynowany Железо шероховатое/Сатин



incl. 1×7 W, $\langle A \rangle$ $\langle A^+ - A \rangle$
380 lm, 2700 K
∠ 105°

EAN4000870 928486
928.48 new

incl. 3×7 W, $\langle A \rangle$ $\langle A^+ - A \rangle$
3×380 lm, 2700 K
∠ 105°

EAN4000870 928493
928.49 new

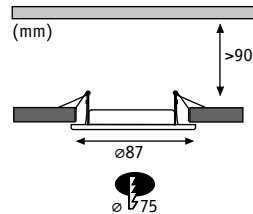

Premium Line LED IP65

Hliník zinek Aluminium Cynk Алюминий Цинк

- ▶ Chráněno proti stříkající vodě a proudu vody (IP65)
- ▶ Neoslňující díky ustupujícímu zdroji světla
- ▶ Ochrona przed rozpryskami i strumieniem wody (IP65)
- ▶ Cofnięte żarówki nie oślepiają
- ▶ С защитой от водяных брызг и струй (IP65)
- ▶ Неслепящий свет благодаря заглубленной лампе

☞ Bílá Biały Белый



incl. 3×4 W, <A> A+-D
 3×140 lm, 3000 K
 ∠ 25°, 640 cd
 incl. 15 VA
 EAN4000870 994603
994.60

☞ Kartáčované železo Żelazo szczerkowane Железо шероховатое

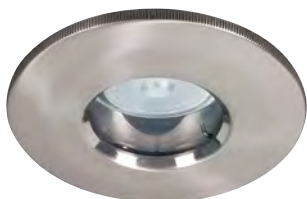

incl. 3×4 W, <A> A+-D
 3×140 lm, 3000 K
 ∠ 25°, 640 cd
 incl. 15 VA
 EAN4000870 994610
994.61

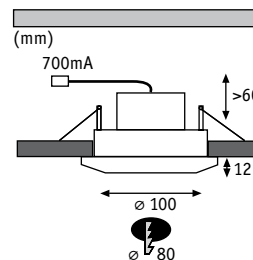

Premium Line Pearly IP65

Hliník Alu Алюминий

☞ Matně bílý Biel matowa Белый матовый



incl. 1×7,5 W, <A+-A>
 420 lm, 2700 K
 ∠ 25°, 1996 cd
 EAN4000870 925843
925.84

incl. 3×7,5 W, <A+-A>
 3×420 lm, 2700 K
 ∠ 25°, 3×1996 cd
 incl. 27 VA
 EAN4000870 926864
926.86

Trafo/Power Supply □= 417-427 Accessories □= 411-416

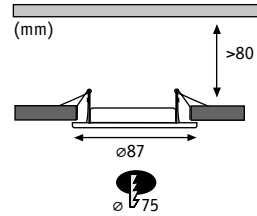

GU5,3
 832.44 20W
 832.45 35W



Premium Line IP65

Hliník zinek Aluminium Cynk Алюминий Цинк

- ▶ Chráněno proti stříkající vodě a proudu vody (IP65)
- ▶ Neoslňující díky ustupujícímu zdroji světla
- ▶ Ochrona przed rozpryskami i strumieniem wody (IP65)
- ▶ Cofnięte żarówki nie oslepiają
- ▶ С защитой от водяных брызг и струй (IP65)
- ▶ Неслепящий свет благодаря заглубленной лампе

☞ Bílá Biały Белый



max. 1×35 W A++-E

EAN4000870 993330
993.33

incl. 2×35 W, B B-D

2×430 lm, 2900 K
 ∠ 38°, 1100 cd
 incl. 70 VA
 EAN4000870 994504
994.50

incl. 3×35 W, B B-D

3×430 lm, 2900 K
 ∠ 38°, 1100 cd
 incl. 105 VA
 EAN4000870 993453
993.45

☞ Kartáčované železo Żelazo szczotkowane Железо шероховатое



max. 1×35 W A++-E

EAN4000870 993439
993.43

incl. 3×35 W, B B-D

3×430 lm, 2900 K
 ∠ 38°, 1100 cd
 incl. 105 VA
 EAN4000870 993484
993.48

☞ Chrom Chrom Хром



max. 1×35 W A++-E

EAN4000870 993422
993.42

incl. 3×35 W, C B-D

3×430 lm, 2900 K
 ∠ 38°, 1100 cd
 incl. 105 VA
 EAN4000870 993477
993.47

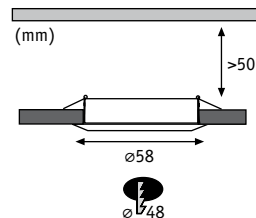

GU4
832.47



Premium Line IP65

Hliník Alu Алюминий

- ▶ Chráněno proti stříkající vodě a proudu vody (IP65)
- ▶ Ochrona przed rozpryskami i strumieniem wody (IP65)
- ▶ С защитой от водяных брызг и струй (IP65)

Hliník kartáčovaný Alu satynowane Алюминий брашированный



incl. 3×20 W, B-D
3×201 lm, 2900 K
∠ 30°, 470 cd
incl. 70 VA
EAN4000870 998083
998.08

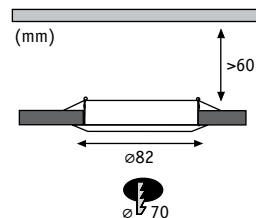

GU5,3
832.44 20W
832.45 35W



Premium Line IP65

Hliník Alu Алюминий

- ▶ Chráněno proti stříkající vodě a proudu vody (IP65)
- ▶ Ochrona przed rozpryskami i strumieniem wody (IP65)
- ▶ С защитой от водяных брызг и струй (IP65)

Hliník kartáčovaný Alu satynowane Алюминий брашированный



max. 1×35 W, A+-E
incl. 3×35 W, B-D
3×430 lm, 2900 K
∠ 38°, 1100 cd
incl. 105 VA
EAN4000870 993941
993.94
EAN4000870 998076
998.07

Trafo/Power Supply = 417-427
Accessories = 411-416

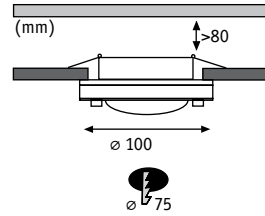

GU5,3
 832.45 35 W
 832.44 20 W



Premium Line IP65 Deco

Sklo/Nerezová ocel Szko/Stal szlachetna Szkło/nerżawiejąca stal

- ▶ Chráněno proti stříkající vodě a proudu vody (IP65)
- ▶ Ochrona przed rozpryskami i strumieniem wody (IP65)
- ▶ С защитой от водяных брызг и струй (IP65)

Satén/Chrom Satynowany/Chrom Сатин/Хром



incl. 3×35 W, B B-D
 3×430 lm, 2900 K
 ∠ 38°, 1100 cd
 incl. 105 VA
 EAN4000870 925362
925.36

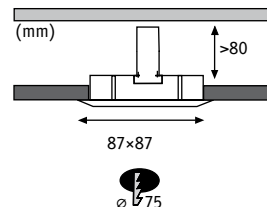

GU5,3
 832.45 35 W
 832.44 20 W



Premium Line IP65 Quadro

Hliník zinek Aluminium Cynk Алюминий Цинк

- ▶ Chráněno proti stříkající vodě a proudu vody (IP65)
- ▶ Neoslňující díky ustupujícímu zdroji světla
- ▶ Ochrona przed rozpryskami i strumieniem wody (IP65)
- ▶ Cofnięte żarówki nie oslepiają
- ▶ С защитой от водяных брызг и струй (IP65)
- ▶ Неслепящий свет благодаря заглубленной лампе

☞ Bílá Biały Белый



max. 1×35 W <A++-E

EAN4000870 937280
937.28

incl. 1×35 W, <B-D

430 lm, 2900 K
 ∠ 38°, 1100 cd
 incl. ~~70~~ 70 VA
 EAN4000870 925287
925.28

incl. 3×35 W, <C> <B-D

3×430 lm, 2900 K
 ∠ 38°, 1100 cd
 incl. ~~105~~ 105 VA
 EAN4000870 937297
937.29

☞ Kartáčované železo Żelazo szcztokowane Железо шероховатое



max. 1×35 W <A++-E

EAN4000870 937266
937.26

incl. 3×35 W, <B-D

3×430 lm, 2900 K
 ∠ 38°, 1100 cd
 incl. ~~105~~ 105 VA
 EAN4000870 937273
937.27

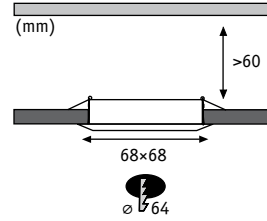

GU5,3
 833.71 20 W
 833.74 35 W



Premium Line IP44 Quadro

Hliník zinek Aluminium Cynk Алюминий Цинк

🔗 Bílá Biały Белый



max. 1×35 W <A++-E

EAN4000870 057001
5700

🔗 Kartáčované železo Żelazo szorstkowane Железо шероховатое



max. 1×35 W <A++-E

EAN4000870 057049
5704

incl. 4×35 W, <C> <B-D

4×427 lm, 2900 K
 ∠ 75°, 460 cd
 incl. 150 VA
 EAN4000870 995723
995.72

incl. 6×35 W, <C> <B-D

6×427 lm, 2900 K
 ∠ 75°, 460 cd
 incl. 2x105 VA
 EAN4000870 995099
995.09

🔗 Chrom Chrom Хром



incl. 4×35 W, <C> <B-D

4×427 lm, 2900 K
 ∠ 75°, 460 cd
 incl. 150 VA
 EAN4000870 995730
995.73

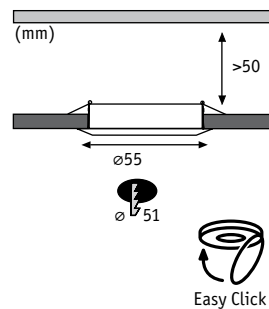

GU4
832.48



Premium Line Halogen IP44 12V GU4 35mm Hliník zinek Aluminium Cynk Алюминий Цинк

☞ Bílá Biały Белый



incl. 3×35 W, B B-D

3×450 lm, 2900 K

∠ 30°, 960 cd

incl. 105 VA

EAN4000870 993132

993.13

☞ Kartáčované železo Żelazo szcztokowane Железо шероховатое



incl. 3×35 W, C B-D

3×450 lm, 2900 K

∠ 30°, 960 cd

incl. 105 VA

EAN4000870 993521

993.52

☞ Chrom Chrom Хром



incl. 3×35 W, C B-D

3×450 lm, 2900 K

∠ 30°, 960 cd

incl. 105 VA

EAN4000870 993163

993.16

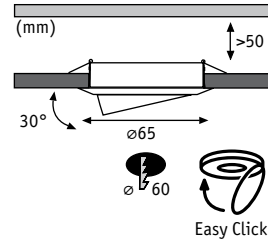

GU4
 832.47 20W
 832.48 35W

Premium Line Halogen 12V GU4 35mm

Hliník zinek Aluminium Сунк Алюминий Цинк

🔗 Bílá Biały Белый



max. 1×35 W

A++-E

incl. 3×35 W, B B-D

3×450 lm, 2900 K
 < 30°, 960 cd
 incl. 105 VA
 EAN4000870 993026
993.02

EAN4000870 057742
5774

🔗 Kartáčované železo Żelazo szcztokowane Железо шероховатое



max. 1×35 W

A++-E

incl. 3×35 W, B B-D

3×450 lm, 2900 K
 < 30°, 960 cd
 incl. 105 VA
 EAN4000870 993576
993.57

EAN4000870 057759
5775

🔗 Chrom Chrom Хром



max. 1×35 W

A++-E

incl. 3×35 W, B B-D

3×450 lm, 2900 K
 < 30°, 960 cd
 incl. 105 VA
 EAN4000870 993071
993.07

EAN4000870 057773
5777

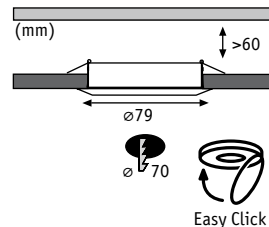

GU5,3
 832.46 50W
 832.45 35W
 800.47 28W
 832.44 20W



Premium Line Halogen IP44 12V GU5,3 51mm Hliník zinek Aluminium Cynk Алюминий Цинк

☞ Bílá Biały Белый



max. 1×50W

◀ A++-E

incl. 4×35W, ◀ B

◀ B-D

4×430 lm, 2900 K
 < 38°, 1100 cd
 incl. 150VA
 EAN4000870 179437
179.43

EAN4000870 179437
179.43

☞ Kartáčované železo Żelazo szcztokowane Железо шероховатое



max. 1×50W

◀ A++-E

incl. 4×35W, ◀ B

◀ B-D

4×430 lm, 2900 K
 < 38°, 1100 cd
 incl. 150VA
 EAN4000870 179451
179.45

EAN4000870 179451
179.45

☞ Chrom Chrom Хром



max. 1×50W

◀ A++-E

EAN4000870 179468
179.46

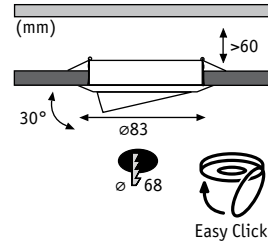

GU5,3
 832.46 50W
 832.45 35W
 832.44 20W
 800.47 28W



Premium Line Halogen 12V GU5,3 51mm Hliník zinek Aluminium Сунк Алюминий Цинк

☞ Bílá Biały Белый



max. 1×50 W

A⁺⁺-E

incl. 4×35 W, <B-D>

4×430 lm, 2900 K
 ∠ 38°, 1100 cd
 incl. - 150 VA
 EAN4000870 179536
**179.53 **

incl. 6×35 W, <C> <B-D>

6×430 lm, 2900 K
 ∠ 38°, 1100 cd
 incl. - 2x105 VA
 EAN4000870 994733
994.73

☞ Matný chrom Chrom matowy Хром матовый



max. 1×50 W

A⁺⁺-E

incl. 4×35 W, <B-D>

4×430 lm, 2900 K
 ∠ 38°, 1100 cd
 incl. - 150 VA
 EAN4000870 179543
**179.54 **

incl. 6×35 W, <B-D>

6×430 lm, 2900 K
 ∠ 38°, 1100 cd
 incl. - 2x105 VA
 EAN4000870 994740
994.74

☞ Kartáčované železo Želazo szcztokowane Железо шероховатое

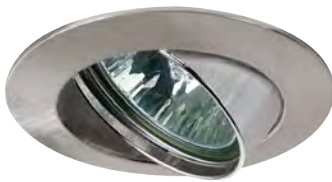

max. 1×50 W

A⁺⁺-E

incl. 4×35 W, <B-D>

4×430 lm, 2900 K
 ∠ 38°, 1100 cd
 incl. - 150 VA
 EAN4000870 179550
**179.55 **

incl. 4×50 W, <B-D>

4×675 lm, 2900 K
 ∠ 38°, 1800 cd
 incl. - 2x105 VA
 EAN4000870 994474
994.47

incl. 6×35 W, <B-D>

6×430 lm, 2900 K
 ∠ 38°, 1100 cd
 incl. - 2x105 VA
 EAN4000870 993774
993.77

☞ Chrom Chrom Хром



max. 1×50 W

A⁺⁺-E

incl. 4×35 W, <B-D>

4×430 lm, 2900 K
 ∠ 38°, 1100 cd
 incl. - 150 VA
 EAN4000870 179567
**179.56 **

incl. 6×35 W, <C> <B-D>

6×430 lm, 2900 K
 ∠ 38°, 1100 cd
 incl. - 2x105 VA
 EAN4000870 994764
994.76

☞ Černá Czarny черный



max. 1×50 W

A⁺⁺-E

EAN4000870 179512
**179.51 **

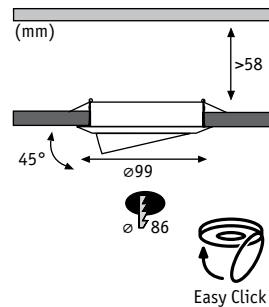

GU5,3
 832.46 50W
 832.45 35W
 832.44 20W
 800.47 28W

Premium Line Halogen 12V GU5,3 51mm Hliník Alu Алюминий

☞ Bílá Biały Белый



max. 1×50W A++-E

EAN4000870 987735
987.73

☞ Kartáčované železo Żelazo szcztokowane Железо шероховатое



max. 1×50W A++-E

EAN4000870 179574
179.57

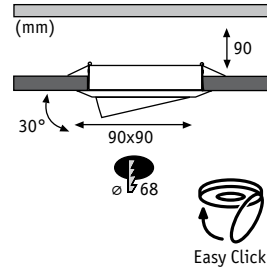

GU10
836.34



Premium Line Halogen 230V GU10 51mm Hliník zinek Aluminium Cynk Алюминий Цинк

☞ Kartáčovaná mosaz Mosiadz satynowany тертая латунь



incl. 3×35 W, D D-E

3×173 lm, 2900 K
30°, 700 cd

EAN4000870 920855

920.85 new



Stainless Steel
rostfrei

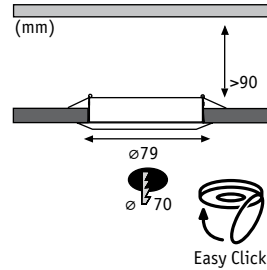

GU10
836.34



Premium Line Halogen 230V GU10 51mm Nerezová ocel Stal szlachetna нержавеющая сталь

☞ Nerezová ocel Stal szlachetna нержавеющая сталь



incl. 1×35 W, D D-E

173 lm, 2900 K
30°, 700 cd

EAN4000870 925270

925.27

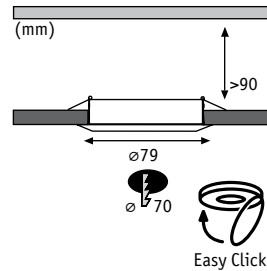

GU10
 836.35 50W
 800.35 28W
 800.36 40W



Premium Line Halogen IP44 230V GU10 51mm

▣ Hliník zinek Aluminium Cynk Алюминий Цинк

🔗 **Bílá** Biały Белый



max. 1×50 W <A+-E	incl. 1×50 W, <D> <D-E	incl. 3×50 W, <D> <D-E
	292 lm, 2900 K ∠ 30°, 800 cd	3×292 lm, 2900 K ∠ 30°, 800 cd
EAN4000870 057926 5792 📦	EAN4000870 925256 925.25 📦	EAN4000870 922002 922.00

🔗 **Matný chrom** Chrom matowy Хром матовый



incl. 1×50 W, <D> <D-E
292 lm, 2900 K ∠ 30°, 800 cd
EAN4000870 925263 925.26 📦

🔗 **Kartáčované železo** Żelazo szczotkowane Железо шероховатое



max. 1×50 W <A+-E	incl. 3×50 W, <D> <D-E
	3×292 lm, 2900 K ∠ 30°, 800 cd
EAN4000870 057964 5796 📦	EAN4000870 922088 922.08

🔗 **Chrom** Chrom Хром



max. 1×50 W <A+-E	incl. 3×50 W, <D> <D-E
	3×292 lm, 2900 K ∠ 30°, 800 cd
EAN4000870 057940 5794 📦	EAN4000870 922019 922.01

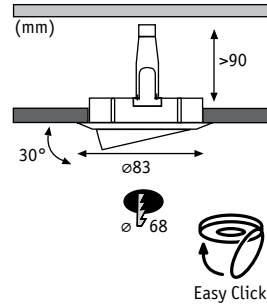

GU10
836.35 50W
800.35 28W
800.36 40W

Premium Line Halogen 230V GU10 51mm Hliník zinek Aluminium Сунк Алюминий Цинк

☞ **Bílá** Biały Белый



max. 1×50W <A+-E	incl. 1×50W , <D> <D-E	incl. 4×50W , <D> <D-E	incl. 6×50W , <D> <D-E
292 lm, 2900 K ∠ 30°, 800 cd	4×292 lm, 2900 K ∠ 30°, 800 cd	6×292 lm, 2900 K ∠ 30°, 800 cd	
EAN4000870 989401 989.40	EAN4000870 989364 989.36	EAN4000870 989418 989.41	EAN4000870 989425 989.42

☞ **Kartáčovaná mosaz** Mosiadz satynowany тертая латунь



incl. 3×35W , <D> <D-E
3×173 lm, 2900 K ∠ 30°, 700 cd
EAN4000870 920862 920.86 new

☞ **Matný chrom** Chrom matowy Хром матовый



max. 1×50W <A+-E	incl. 4×50W , <D> <D-E
4×292 lm, 2900 K ∠ 30°, 800 cd	
EAN4000870 989463 989.46	EAN4000870 989470 989.47

☞ **Kartáčované železo** Żelazo szcztokowane Железо шероховатое



max. 1×50W <A+-E	incl. 1×50W , <D> <D-E	incl. 4×50W , <D> <D-E	incl. 6×50W , <D> <D-E
292 lm, 2900 K ∠ 30°, 800 cd	4×292 lm, 2900 K ∠ 30°, 800 cd	6×292 lm, 2900 K ∠ 30°, 800 cd	
EAN4000870 988787 988.78	EAN4000870 989340 989.34	EAN4000870 988794 988.79	EAN4000870 988800 988.80

☞ **Chrom** Chrom Хром



max. 1×50W <A+-E	incl. 4×50W , <D> <D-E
4×292 lm, 2900 K ∠ 30°, 800 cd	
EAN4000870 989432 989.43	EAN4000870 989449 989.44

Trafo/Power Supply ☐= 417-427
Accessories ☐= 411-416

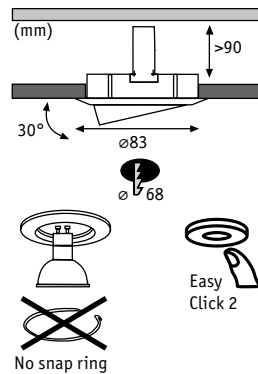

GU10
 800.35 28W
 800.36 40W
 836.35 50W



Premium Line easyClick2

Hliník zinek Aluminium Cynk Алюминий Цинк

- ▶ Rozpěrný kroužek není nutný
- ▶ Výměna zdroje světla pouhým zatlačením na zdroj
- ▶ Nie wymaga pierścienia rozprężnego
- ▶ Aby wymienić żarówkę, wystarczy tylko na nią nacisnąć
- ▶ Не нуждается в стопорном кольце
- ▶ Замена осветительного средства простым нажатием на лампу

🌀 Bílá Biały Белый



max. 1×50W A++-E

EAN4000870 937310

937.31

🌀 Kartáčované železo Żelazo szcztokowane Железо шероховатое



max. 1×50W A++-E

EAN4000870 937303

937.30



Quality Line



Pro obytné prostory Do pomieszczeń mieszkalnych для жилых помещений

<p>Oblasti použití: Obytné místnosti, kuchyně</p>	<p>Obszary zastosowań: Pomieszczenia mieszkalne, kuchnia</p>	<p>Области применения: Жилые помещения, кухня</p>
<p>► Jednoduchá montáž díky spojení konektory</p>	<p>► Łatwy montaż przy pomocy złączek wtykowych</p>	<p>► Простой монтаж благодаря разъёму</p>
<p>► vč. malého trafa, nalezne místo na každém stropě</p>	<p>► Włącznie z najmniejszym transformatorem, jest na nią miejsce na każdym suficie</p>	<p>► С небольшим трансформатором, Поместится на любом потолке</p>
<p>► Jednoduchá výměna světelného zdroje díky Easy-Click</p>	<p>► Łatwa wymiana źródła światła metodą Easy-Click</p>	<p>► Простая замена осветительного средства, благодаря системе защёлкивания Easy-Click</p>

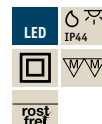
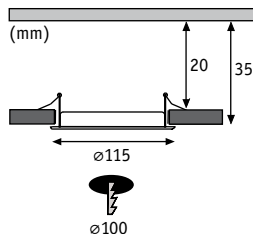

Quality Line Panel IP44

Plast Tworzywo sztuczne Пластмасса

☞ Bílá Biały Белый



incl. 1x6 W <A++-A

350 lm, 2700 K

☞ 110°

EAN4000870 920619

920.61 new



incl. 1x6 W <A++-A

390 lm, 4000 K

☞ 110°

EAN4000870 920589

920.58 new

☞ Matný chrom Chrom matowy Хром матовый



incl. 1x6 W <A++-A

350 lm, 2700 K

☞ 110°

EAN4000870 920732

920.73 new



incl. 1x6 W <A++-A

390 lm, 4000 K

☞ 110°

EAN4000870 920701

920.70 new

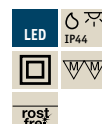
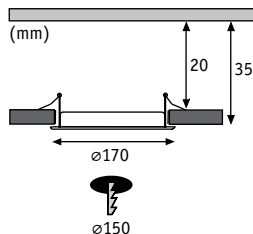

Quality Line Panel IP44

Plast Tworzywo sztuczne Пластмасса

☞ Bílá Biały Белый



incl. 1x12 W <A++-A

780 lm, 2700 K

☞ 110°

EAN4000870 920626

920.62 new



incl. 1x12 W <A++-A

850 lm, 4000 K

☞ 120°

EAN4000870 920596

920.59 new

☞ Matný chrom Chrom matowy Хром матовый



incl. 1x12 W <A++-A

780 lm, 2700 K

☞ 110°

EAN4000870 920749

920.74 new



incl. 1x12 W <A++-A

850 lm, 4000 K

☞ 120°

EAN4000870 920718

920.71 new

Trafo/Power Supply ☐= 417-427 Accessories ☐= 411-416

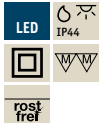
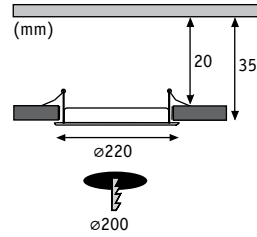

Quality Line Panel IP44

Plast Tworzywo sztuczne Пластмасса



☞ **Bílá Biały Белый**

incl. 1×18 W < A++-A

1300 lm, 2700 K
 ✎ 110°

EAN4000870 920633

920.63 new

incl. 1×18 W < A++-A

1450 lm, 4000 K
 ✎ 120°

EAN4000870 920602

920.60 new



☞ **Matný chrom Chrom matowy Хром матовый**

incl. 1×18 W < A++-A

1300 lm, 2700 K
 ✎ 110°

EAN4000870 920756

920.75 new

incl. 1×18 W < A++-A

1450 lm, 4000 K
 ✎ 120°

EAN4000870 920725

920.72 new

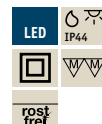
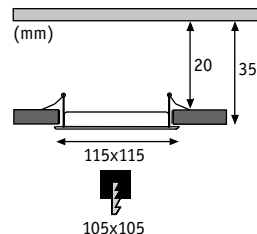

Quality Line Panel IP44

Plast Tworzywo sztuczne Пластмасса

☞ **Bílá Biały Белый**



incl. 1x6 W <A++-A

350 lm, 2700 K
 ↙ 110°

EAN4000870 920671

920.67 new



incl. 1x6 W <A++-A

390 lm, 4000 K
 ↙ 100°

EAN4000870 920640

920.64 new

☞ **Matný chrom Chrom matowy Хром матовый**



incl. 1x6 W <A++-A

350 lm, 2700 K
 ↙ 110°

EAN4000870 920794

920.79 new



incl. 1x6 W <A++-A

390 lm, 4000 K
 ↙ 100°

EAN4000870 920763

920.76 new

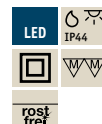
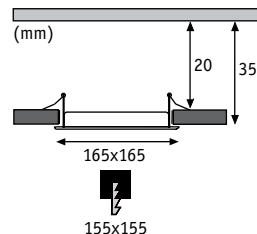

Quality Line Panel IP44

Plast Tworzywo sztuczne Пластмасса

☞ **Bílá Biały Белый**



incl. 1x12 W <A++-A

780 lm, 2700 K
 ↙ 110°

EAN4000870 920688

920.68 new



incl. 1x12 W <A++-A

850 lm, 4000 K
 ↙ 120°

EAN4000870 920657

920.65 new

☞ **Matný chrom Chrom matowy Хром матовый**

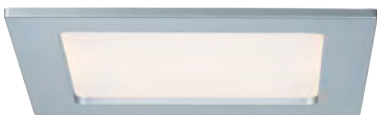

incl. 1x12 W <A++-A

780 lm, 2700 K
 ↙ 110°

EAN4000870 920800

920.80 new



incl. 1x12 W <A++-A

850 lm, 4000 K
 ↙ 120°

EAN4000870 920770

920.77 new

Trafo/Power Supply ☐= 417-427 Accessories ☐= 411-416

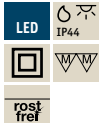
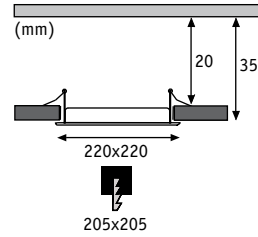

Quality Line Panel IP44

Plast Tworzywo sztuczne Пластмасса

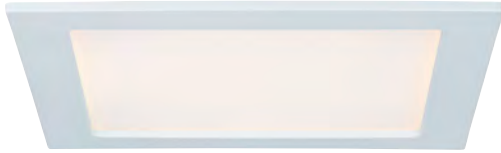

Білі Біаły Белый

incl. 1x18 W < A++-A

1300 lm, 2700 K
 ✕ 110°

EAN4000870 920695

920.69 new

incl. 1x18 W < A++-A

1450 lm, 4000 K
 ✕ 120°

EAN4000870 920664

920.66 new



Matný chrom Chrom matowy Хром матовый

incl. 1x18 W < A++-A

1300 lm, 2700 K
 ✕ 110°

EAN4000870 920817

920.81 new

incl. 1x18 W < A++-A

1450 lm, 4000 K
 ✕ 120°

EAN4000870 920787

920.78 new

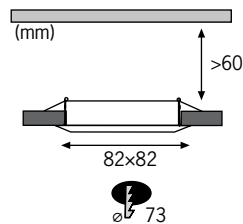

Quality Line Quadro

☒ Kov Metal Металл

☞ Kartáčované železo Żelazo szczotkowane Железо шероховатое



incl. 3×20 W, **C** < B-D
3×201 lm, 2900 K
∠ 75°, 220 cd
incl. **60 VA**
EAN4000870 995433
995.43

incl. 5×20 W, **C** < B-D
5×201 lm, 2900 K
∠ 75°, 220 cd
incl. **105 VA**
EAN4000870 995471
995.47

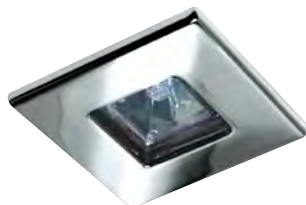

☞ Chrom Chrom Хром

incl. 3×20 W, **B** < B-D
3×201 lm, 2900 K
∠ 75°, 220 cd
incl. **60 VA**
EAN4000870 995419
995.41

incl. 5×20 W, **C** < B-D
5×201 lm, 2900 K
∠ 75°, 220 cd
incl. **105 VA**
EAN4000870 995457
995.45

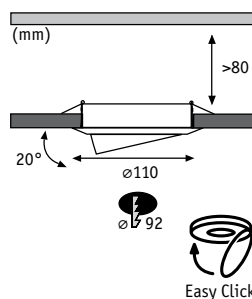

Quality Line LED 230V GU10 51mm

☒ Kov Metal Металл

☞ Bílá Biały Белый



incl. 1×1 W, **A+** < A++-E
35 lm, 3000 K
∠ 20°, 150 cd
EAN4000870 920152
920.15



☞ Kartáčované železo Żelazo szczotkowane Железо шероховатое

incl. 1×1 W, **A+** < A++-E
35 lm, 3000 K
∠ 20°, 150 cd
EAN4000870 920169
920.16

Trafo/Power Supply ☐= 417-427 ☐= 411-416

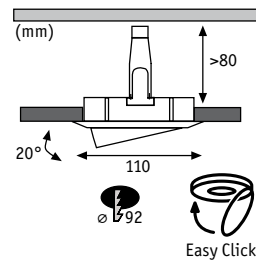

Quality Line LED 230V GU10 51mm Ocelový plech Blacha stalowa Стальной лист

☞ **Bílá** Biały Белый

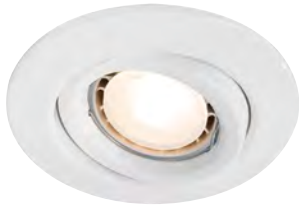

incl. 3×3,5 W, **A** A-E
3×140 lm, 3000 K
☞ 25°, 560 cd

EAN4000870 920244
920.24

☞ **Kartáčované železo** Żelazo szorstkowane Железо шероховатое



incl. 3×3,5 W, **A** A-E
3×140 lm, 3000 K
☞ 25°, 560 cd

EAN4000870 920251
920.25

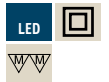
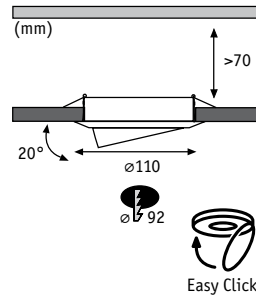

Quality Line LED 230V GU10 51mm Kov Metal Металл

☞ **Kartáčované železo** Żelazo szorstkowane Железо шероховатое



incl. 3×3,5 W, **A+** A+-E
3×230 lm, 2700 K
☞ 38°, 550 cd

EAN4000870 920268
920.26

☞ **Bílá** Biały Белый



incl. 3×3,5 W, **A+** A+-E
3×230 lm, 2700 K
☞ 38°, 550 cd

EAN4000870 920275
920.27

Trafo/Power Supply = 417-427
 Accessories = 411-416

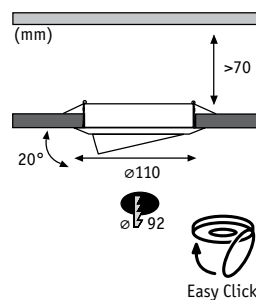

GU10
283.00



Quality Line LED 230V GU10 51mm

Kov Metal Металл

☞ Kartáčované železo Żelazo szczotkowane Железо шероховатое



incl. 3×6,5 W, A+ A++-E

3×425 lm, 2700 K
38°, 950 cd

EAN4000870 920282
920.28

☞ Bílá Biały Белый



incl. 3×6,5 W, A+ A++-E

3×425 lm, 2700 K
38°, 950 cd

EAN4000870 920299
920.29

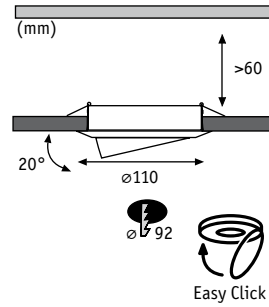

LED Halogen 12V
= 428, 466

Quality Line 12V GU5,3 51mm

Kov Metal Металл

🌀 Bílá Biały Белый



max. 1×50 W \triangleleft A⁺⁺-E

EAN4000870 989715
989.71

🌀 Kartáčované železo Żelazo szczotkowane Железо шероховатое



max. 1×50 W \triangleleft A⁺⁺-E

EAN4000870 989685
989.68

🌀 Chrom Chrom Хром



max. 1×50 W \triangleleft A⁺⁺-E

EAN4000870 989708
989.70

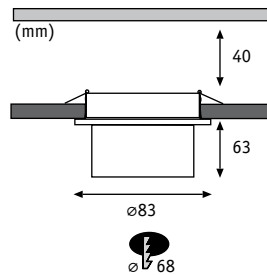

LED

G4

280.91

Quality Line Glassy Tube

Sklo/Kov Szko/Metal Стекло/Металл

Čirá/Chrom Przewroczysty/Chrom Прозрачный/Хром



incl. 3x1 W, A++ A+-D
3x85 lm, 3000 K

incl. 3,6 VA
EAN4000870 920213
920.21

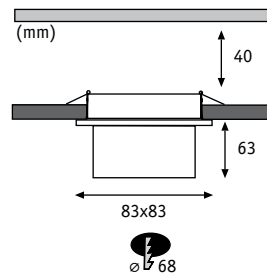

Halogen 12V

G4

831.15 10W
831.17 20W

Quality Line Glassy Cube

Sklo/Kov Szko/Metal Стекло/Металл

Čirá/Chrom Przewroczysty/Chrom Прозрачный/Хром



incl. 3x10 W, C B-D
3x110 lm, 2900 K

incl. 60 VA
EAN4000870 920183
920.18



Micro Line



Pro vestavbu do nábytku a nástavbu Do zabudowy meblowej для мебели, с встраиванием внутрь и надстройки сверху

<p>Oblasti použití: Obytné místnosti, kuchyně, regály, dřevěné stropy, vitríny</p>	<p>Obszary zastosowań: Pomieszczenia mieszkalne, kuchnia, regały, sufity drewniane, witryny</p>	<p>Области применения: Жилые помещения, кухня, полки, деревянные потолки, витрины</p>
<p>► Superploché, minimální montážní hloubka</p>	<p>► Super płaska Minimalna głębokość montażowa</p>	<p>► Очень плоский Минимальная глубина монтажа</p>
<p>► Nástavbové varianty</p>	<p>► Sposoby zabudowy</p>	<p>► Варианты надстройки</p>
<p>► Ochrana před vodou do IP44</p>	<p>► Stopień ochrony przed wodą do IP44</p>	<p>► Степень гидрозащиты вплоть до IP44</p>

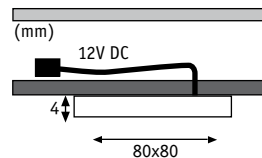

Micro Line LED Leaf

Hliník Alu Алюминий

Hliník kartáčovaný Alu satynowane Алюминий брашированный



incl. 3×4,7 W A++-A
 3×310 lm, 2700 K
 ∠ 120°
 incl. 15 VA
 EAN4000870 935613
935.61 new

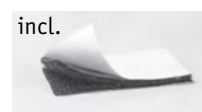
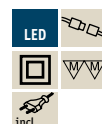
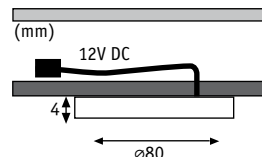

Micro Line LED Leaf

Hliník Alu Алюминий

Hliník kartáčovaný Alu satynowane Алюминий брашированный



incl. 3×4 W A++-A
 3×280 lm, 2700 K
 ∠ 120°
 incl. 12 VA
 EAN4000870 935620
935.62 new

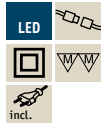
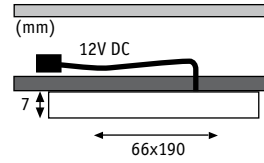

Micro Line LED Pattern

Plast Tworzywo sztuczne Пластмасса

Matný chrom Chrom matowy Хром матовый



incl. 3x2,2 W A++-A
 3x160 lm, 2700 K
 $\sphericalangle 70^\circ$
 incl. 12 VA
 EAN4000870 935637
935.63 new

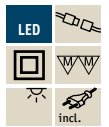
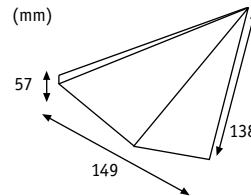

Micro Line LED Kite

Hliník Alu Алюминий

Hliník kartáčovaný Alu satynowane Алюминий брашированный



incl. 1x6,2 W A++-A 440 lm, 2700 K	incl. 2x6,2 W A++-A 2x440 lm, 2700 K
incl. 8 VA EAN4000870 920312 920.31 new	incl. 15 VA EAN4000870 935842 935.84 new

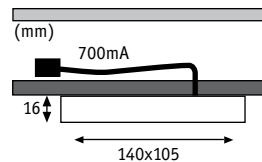

Micro Line LED Vane

Hliník Alu Алюминий

Matně bílý Biel matowa Белый матовый



incl. 1x6,7 W
450 lm, 2700 K

A++-A

incl. 2x6,7 W
2x440 lm, 2700 K

A++-A

incl. 8 VA
EAN4000870 920329
920.32 new

incl. 15 VA
EAN4000870 935835
935.83 new

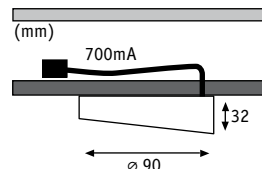

Micro Line LED Gate

Hliník Alu Алюминий

Kartáčované železo Żelazo szcztokowane Железо шероховатое



incl. 1x6,2 W
440 lm, 2700 K

A++-A

incl. 2x6,2 W
2x440 lm, 2700 K

A++-A

incl. 8 VA
EAN4000870 920336
920.33 new

incl. 15 VA
EAN4000870 935828
935.82 new

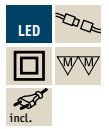
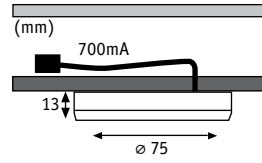

Micro Line LED Unity

☒ Kov/Akryl Metal/Akryl Металл/Акрил

☞ Kartáčované železo Żelazo szcztokowane Железо шероховатое



incl. 3×4,5 W A++-A
 3×360 lm, 2700 K
 ✎ 120°
 incl. ⚡ 15 VA
 EAN4000870 935644
935.64 new

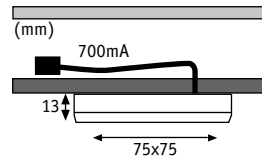

Micro Line LED Unity

☒ Kov/Akryl Metal/Akryl Металл/Акрил

☞ Kartáčované železo Żelazo szcztokowane Железо шероховатое



incl. 3×4,5 W A++-A
 3×360 lm, 2700 K
 ✎ 120°
 incl. ⚡ 15 VA
 EAN4000870 935651
935.65 new

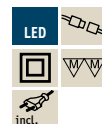
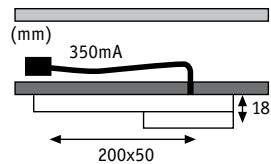

Micro Line LED Setup

☒ Kov Metal Металл

☞ Kartáčované železo Żelazo szczotkowane Железо шероховатое



incl. 3×3,2 W A++-A
 3×220 lm, 2700 K
 ✕ 120°
 incl. ⚡ 15 VA
 EAN4000870 935668
935.66 new

000

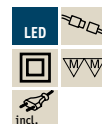
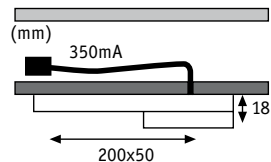

Micro Line LED Setup

☒ Kov/Akryl Metal/Akryl Металл/Акрил

☞ Kartáčované železo Żelazo szczotkowane Железо шероховатое



incl. 3×3,2 W A++-A
 3×250 lm, 2700 K
 ✕ 120°
 incl. ⚡ 15 VA
 EAN4000870 935675
935.67 new

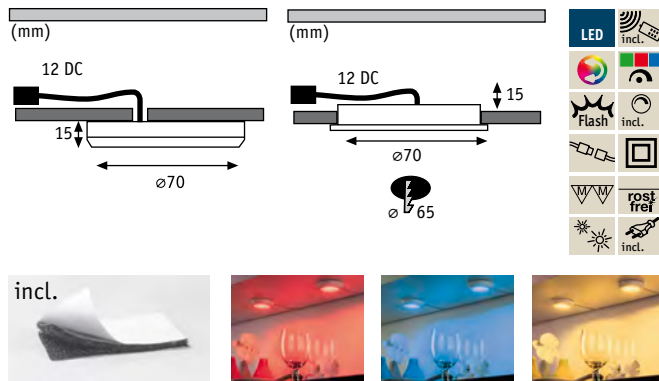

Micro Line LED Platy

☒ Polykarbonát poliwęglan Поликарбонат

☞ Matně bílý Biel matowa Белый матовый



incl. 3×1 W

3×14 lm

∠ 120°

incl. ⚡ 7,5 VA

EAN4000870 935682

935.68 new

Micro Line LED Platy

☒ Plast Tworzywo sztuczne Пластмасса

☞ Matně bílý Biel matowa Белый матовый



incl. 3×2,5 W

A++-A

3×170 lm, 3000 K

∠ 105°

incl. ⚡ 7,5 VA

EAN4000870 935736

935.73 new

☞ Matný chrom Chrom matowy Хром матовый



incl. 3×2,5 W

A++-A

3×170 lm, 3000 K

∠ 105°

incl. ⚡ 7,5 VA

EAN4000870 935804

935.80 new

⚡ Trafo/Power Supply ☐= 417-427
 ☐ Accessories ☐= 411-416

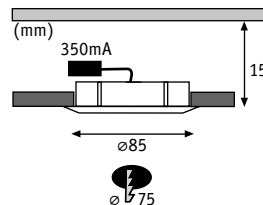

Micro Line LED Circuit

☒ Kov Metal Металл



☞ Matně bílý
Biel matowa
Белый матовый

incl. 3×5,6 W A++-A

3×420 lm, 2700 K
☞ 96°, 3×180 cd
incl. ☒ 17,5 VA
EAN4000870 935699
935.69 new



☞ Kartáčované železo
Żelazo szcztokowane
Железо шероховатое

incl. 3×5,6 W A++-A

3×420 lm, 2700 K
☞ 96°, 3×180 cd
incl. ☒ 17,5 VA
EAN4000870 935705
935.70 new



☞ Chrom Chrom Хром

incl. 3×5,6 W A++-A

3×420 lm, 2700 K
☞ 96°, 3×180 cd
incl. ☒ 17,5 VA
EAN4000870 935712
935.71 new

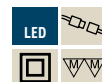
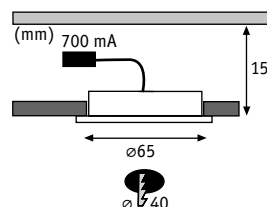

Micro Line Whirl Mini LED

☒ Akryl Akryl Акрил



☞ Satén Satynowany Сатин

incl. 1×2,4 W A++-A

1×115 lm, 2700 K
☞ 100°
incl. ☒ 3 VA
EAN4000870 998663
998.66 new

incl. 3×2,4 W A++-A

3×115 lm, 2700 K
☞ 100°
incl. ☒ 7 VA
EAN4000870 998656
998.65 new

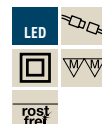
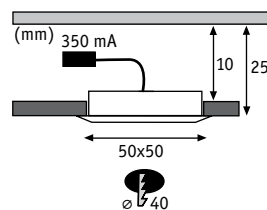
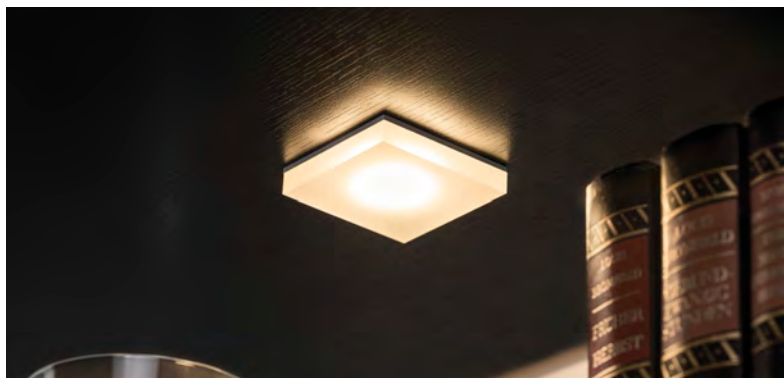

Micro Line LED Fleecy

Акрил Akryl Акрил



↳ Satén Satynowany Сатин

incl. 3×1,3 W <A++-A
 3×70 lm, 2700 K

incl. ⚡ 3,6 VA
 EAN4000870 935743

935.74 new



↳ Satén Satynowany Сатин

incl. 3×1,3 W <A++-A
 3×78 lm, 4000 K

incl. ⚡ 3,6 VA
 EAN4000870 935750

935.75 new

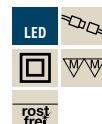
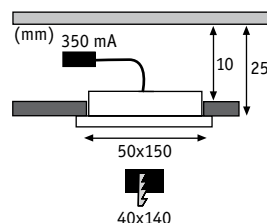

Micro Line LED Fleecy

Акрил Akryl Акрил



↳ Satén Satynowany Сатин

incl. 3×3,6 W <A++-A
 3×218 lm, 2700 K

incl. ⚡ 9 VA
 EAN4000870 935767

935.76 new



↳ Satén Satynowany Сатин

incl. 3×3,6 W <A++-A
 3×233 lm, 4000 K

incl. ⚡ 9 VA
 EAN4000870 935774

935.77 new

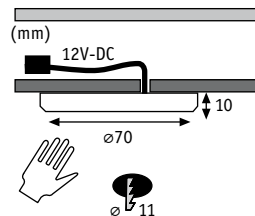
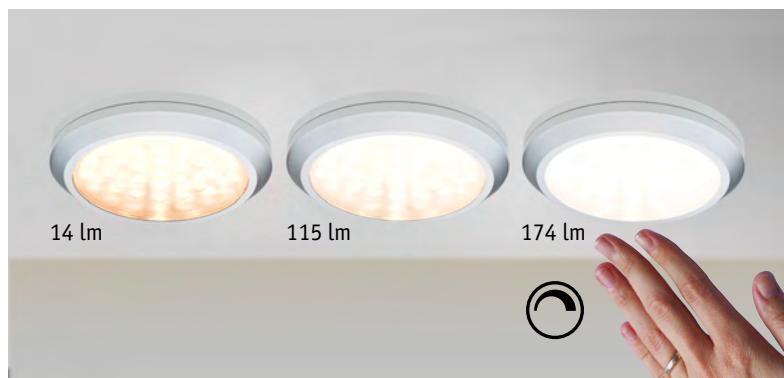

Micro Line Multi LED dimmbar

☒ Kov Metal Металл

- ▶ Multičipové LED k optimálnímu rozložení světla
- ▶ Včetně 3-stupň. dotykového stmívače
- ▶ Żarówka Multichip LED do optymalnego rozsyłu światła
- ▶ Z 3-stopniowym ściemniaczem dotykowym
- ▶ Мультичип-светодиод для оптимального распределения света, включая
- ▶ 3-ступенч. сенсорный диммер

☞ Matný chrom Chrom matowy Хром матовый



incl. 5x2,8 W A++-A
14, 115, 174 lm, 3000 K
∠ 120°
incl. ⚡ 20 VA
EAN4000870 935453
935.45

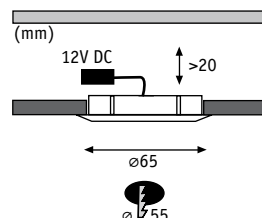

Micro Line LED

☒ Nerezová ocel Stal szlachetna нержавеющая сталь

- ▶ Vypínání a zapínání přibližovacími spínači
- ▶ Włączane i wyłączane czujnikiem zbliżeniowym
- ▶ Может включаться и выключаться бесконтактным переключателем

☞ Nerezová ocel Stal szlachetna нержавеющая сталь



incl. 3x2,8 W A++-A
3x170 lm, 2700 K
∠ 100°
incl. ⚡ 12 VA
EAN4000870 935590
935.59 new

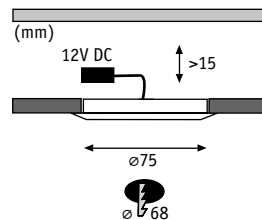

Micro Line LED

☒ Kov Metal Металл

- Barva světla nastavitelná dotykovým spínačem
- Kolor światła regulowany przełącznikiem dotykowym
- Цвет света регулируется сенсорным выключателем

☞ Hliník matný Alu mat Алюминиевый матовый



incl. 3×2,6 W A++-A
 3×180 lm, 2700-6500 K
 ∠ 100°
 incl. 12 VA
 EAN4000870 935606
935.60 new

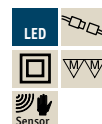
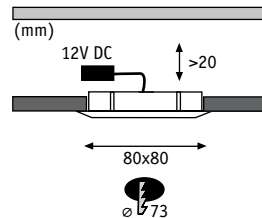

Micro Line LED

☒ Nerezová ocel Stal szlachetna нержавеющая сталь

- Vypínání a zapínání přibližovacími spínači
- Włączane i wyłączane czujnikiem zbliżeniowym
- Может включаться и выключаться бесконтактным переключателем

☞ Nerezová ocel Stal szlachetna нержавеющая сталь



incl. 3×3,6 W A++-A
 3×180 lm, 2700 K
 ∠ 75°
 incl. 12 VA
 EAN4000870 935583
935.58 new

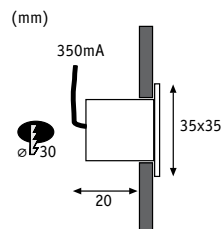

Micro Line Mini LED

Hliník Alu Алюминий

Chrom Chrom Хром



incl. 5x1 W $A^{++}-A$

60 lm, 2700 K

\sphericalangle 75°, 45 cd

incl. 6 VA

EAN4000870 935507

935.50

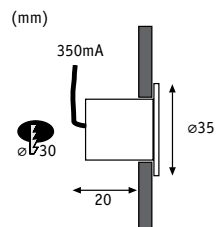
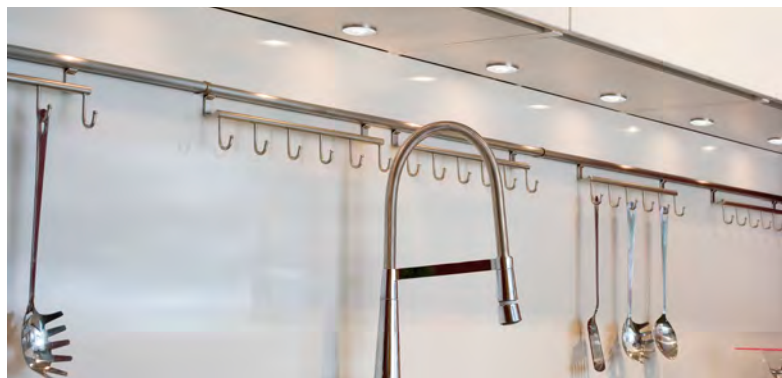

Micro Line Mini LED

Hliník Alu Алюминий

Chrom Chrom Хром



incl. 5x1 W $A^{++}-A$

60 lm, 2700 K

\sphericalangle 75°, 45 cd

incl. 6 VA

EAN4000870 935514

935.51

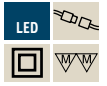
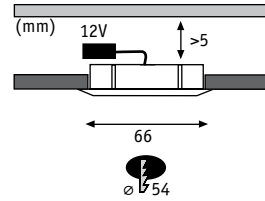

Micro Line LED

☒ Kov Metal Металл

☞ Bílá Biały Белый



incl. 3×1 W ◀ A++-A
 34 lm, 2700 K

incl. ⚡ 3,6 VA
 EAN4000870 998151
998.15

☞ Kartáčované železo Żelazo szczerkowane Железо шероховатое



incl. 3×1 W ◀ A++-A
 34 lm, 2700 K

incl. ⚡ 3,6 VA
 EAN4000870 998120
998.12

☞ Chrom Chrom Хром



incl. 3×1 W ◀ A++-A
 34 lm, 2700 K

incl. ⚡ 3,6 VA
 EAN4000870 998144
998.14

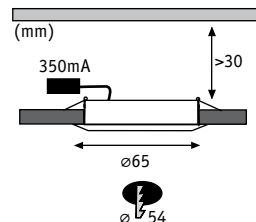

Micro Line LED

☒ Kov Metal Металл

☞ Bílá Biały Белый



incl. 1×4,5 W $A^{++}-A$
 305 lm, 2700 K
 \sphericalangle 180°
 incl. ⚡ 6 VA
 EAN4000870 935552
935.55 📦

incl. 3×4,5 W $A^{++}-A$
 305 lm, 2700 K
 \sphericalangle 180°
 incl. ⚡ 12 VA
 EAN4000870 935545
935.54

☞ Kartáčované železo Żelazo szorstkowane Железо шероховатое



incl. 1×4,5 W $A^{++}-A$
 305 lm, 2700 K
 \sphericalangle 180°
 incl. ⚡ 6 VA
 EAN4000870 935569
935.56 📦

incl. 3×4,5 W $A^{++}-A$
 305 lm, 2700 K
 \sphericalangle 180°
 incl. ⚡ 12 VA
 EAN4000870 935538
935.53

☞ Chrom Chrom Хром



incl. 1×4,5 W $A^{++}-A$
 305 lm, 2700 K
 \sphericalangle 180°
 incl. ⚡ 6 VA
 EAN4000870 935576
935.57 📦

incl. 3×4,5 W $A^{++}-A$
 305 lm, 2700 K
 \sphericalangle 180°
 incl. ⚡ 9 VA
 EAN4000870 935521
935.52

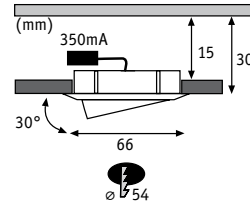

Micro Line schwenkbar LED 230V

Ков Metal Металл

🌀 Bílá Biały Белый



incl. 3×4,2 W A++-A
 3×320 lm, 2700 K

incl. 13 VA
 EAN4000870 920916
920.91 new

incl. 1×4,2 W A++-A
 320 lm, 2700 K

incl. 6,3 VA
 EAN4000870 920923
920.92 new

🌀 Kartáčované železo Żelazo szczotkowane Железо шероховатое



incl. 3×4,2 W A++-A
 3×320 lm, 2700 K

incl. 13 VA
 EAN4000870 920893
920.89 new

incl. 1×4,2 W A++-A
 320 lm, 2700 K

incl. 6,3 VA
 EAN4000870 920909
920.90 new

🌀 Chrom Chrom Хром



incl. 3×4,2 W A++-A
 3×320 lm, 2700 K

incl. 13 VA
 EAN4000870 920879
920.87 new

incl. 1×4,2 W A++-A
 320 lm, 2700 K

incl. 6,3 VA
 EAN4000870 920886
920.88 new

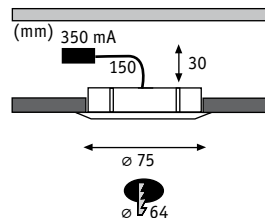

Micro Line HighPower LED

Hliník Alu Алюминий

Matný chrom Chrom matowy Хром матовый



incl. 3×3 W A++-A
3000 K
∠ 100°, 70 cd
incl. 10 VA
EAN4000870 935446
935.44

Matný chrom Chrom matowy Хром матовый



incl. 3×3 W A++-A
6500 K
∠ 100°, 70 cd
incl. 10 VA
EAN4000870 983515
983.51

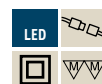
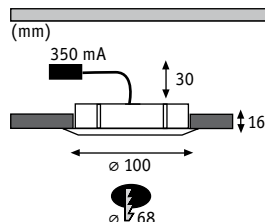

Micro Line Deco LED

Kov Metal Металл

Matný chrom/Čirá Chrom matowy/Przezroczysty Хром матовый/Прозрачный



incl. 1×3 W A++-A
3000 K
∠ 110°, 75 cd
incl. 3 VA
EAN4000870 935491
935.49

incl. 3×3 W A++-A
3000 K
∠ 110°, 75 cd
incl. 10 VA
EAN4000870 935439
935.43

Matný chrom/Čirá Chrom matowy/Przezroczysty Хром матовый/Прозрачный



incl. 3×3 W A++-A
6500 K
∠ 110°, 75 cd
incl. 10 VA
EAN4000870 983522
983.52

Trafo/Power Supply □= 417-427 Accessories □= 411-416

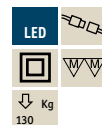
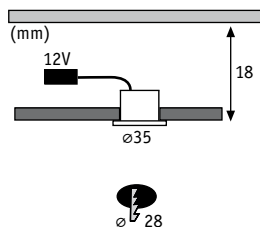

Micro Line Mini LED

Kov Metal Металл

☞ Kartáčované železo Żelazo szcztokowane Железо шероховатое



incl. 5×0,4 W ◀ A++-A

5×20 lm, 2700 K

∠ 90°

incl. ⚡ 3,6 VA

EAN4000870 935866

935.86 new

☞ Kartáčované železo Żelazo szcztokowane Железо шероховатое



incl. 5×0,4 W ◀ A++-A

5×20 lm, 6500 K

∠ 90°

incl. ⚡ 3,6 VA

EAN4000870 935880

935.88 new

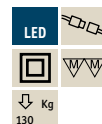
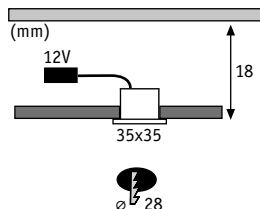

Micro Line Mini LED

Kov Metal Металл

☞ Kartáčované železo Żelazo szcztokowane Железо шероховатое



incl. 5×0,4 W ◀ A++-A

5×20 lm, 2700 K

∠ 90°

incl. ⚡ 3,6 VA

EAN4000870 935873

935.87 new

☞ Kartáčované železo Żelazo szcztokowane Железо шероховатое



incl. 5×0,4 W ◀ A++-A

5×20 lm, 6500 K

∠ 90°

incl. ⚡ 3,6 VA

EAN4000870 935897

935.89 new

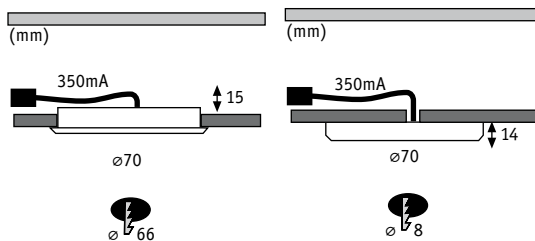

Micro Line LED Plane

Kov Metal Металл

☞ Bílá Biały Белый

incl. 1×3 W ◀ A++-A

235 lm, 2700 K

☞ 120°, 72 cd

EAN4000870 925867

925.86 📦



☞ Hliník Alu Алюминий

incl. 1×3 W ◀ A++-A

235 lm, 2700 K

☞ 120°, 72 cd

EAN4000870 925874

925.87 📦



incl. 3×3 W ◀ A++-A

235 lm, 2700 K

☞ 120°

incl. ☞ 12 VA

EAN4000870 935460

935.46

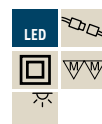
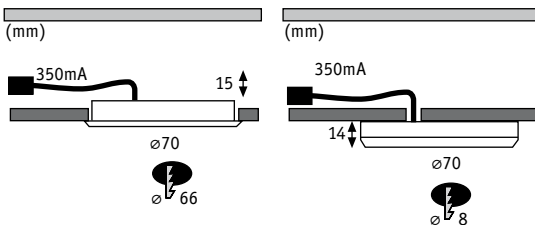

Micro Line LED Platy

Kov Metal Металл

☞ Hliník Alu Алюминий

incl. 3×3 W ◀ A++-A

244 lm, 2700 K

☞ 180°

incl. ☞ 12 VA

EAN4000870 935477

935.47



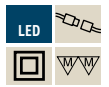
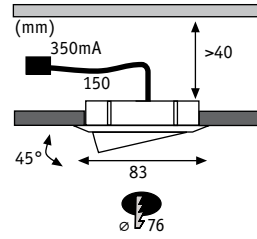

Micro Line Drilled Alu LED

Hliník Alu Алюминий

Hliník soustružený tłoczzone aluminium алюминовая спираль



incl. 1×3 W

A++-A

3000 K
 ∠ 30°, 613 cd
 incl. ⚡ 3 VA
 EAN4000870 935422
935.42

incl. 3×3 W

A++-A

3000 K
 ∠ 30°, 613 cd
 incl. ⚡ 10 VA
 EAN4000870 935415
935.41



Trafo/Power Supply = 417-427



Accessories = 411-416

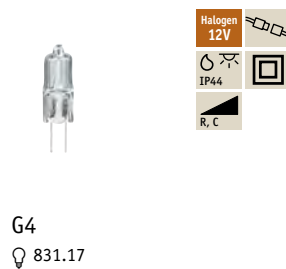
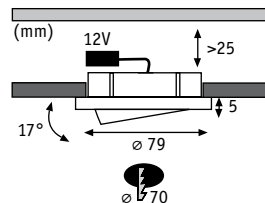

Micro Line IP44 Downlight

☒ Hliník/Sklo Alu/Szko Aluminium/Steklo

- ▶ Ochrana proti stříkající vodě (IP44) je ideální pro použití ve vlhkých místnostech a v blízkosti sprch, umyvadel atd.
- ▶ Osłona przeciwbryzgowa (IP44) doskonale nadaje się do zastosowania w pomieszczeniach wilgotnych i w pobliżu kabin prysznicowych, umywalk, itp.
- ▶ Защита от брызг воды (IP44) идеально подходит для применения в сырых помещениях и вблизи душей, умывальников и т. п.

☞ Bílá Biały Белый



max. 20 W A++-E **incl. 3×20 W, <C>** B-D
 3×290 lm, 2900 K

EAN4000870 985687
985.68

incl. ⚡ 60 VA
 EAN4000870 985694
985.69

☞ Kartáčované železo Żelazo szcztokowane Железо шероховатое



max. 20 W A++-E **incl. 3×20 W, <C>** B-D
 3×290 lm, 2900 K

EAN4000870 985700
985.70

incl. ⚡ 60 VA
 EAN4000870 985717
985.71

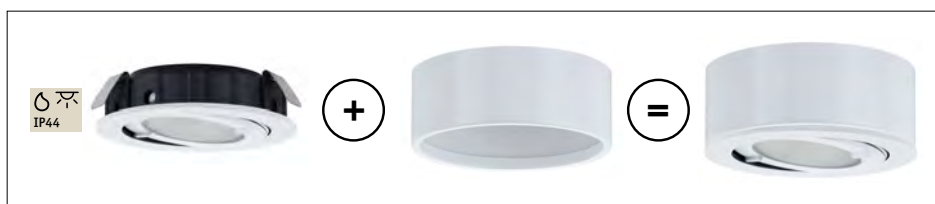

Micro Line

☒ Kov Metal Metall

☞ Bílá Biały Белый



EAN4000870 985748
985.74

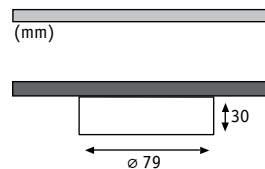

☞ Kartáčované železo Żelazo szcztokowane Железо шероховатое



EAN4000870 985755
985.75

Trafo/Power Supply ☐= 417-427 ⚡
 Accessories ☐= 411-416 ☐☐☐

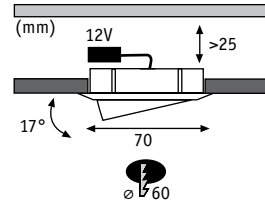

G4
 800.22 16 W
 831.17 20 W



Micro Line Dress

☒ Hliník Alu Алюминий

🌀 **Bílá Biały Белый**



max. 20 W	◀ A++-E	incl. 3×20 W, ◀ C ▶ B-D	incl. 5×20 W, ◀ C ▶ B-D
		3×290 lm, 2900 K	5×290 lm, 2900 K
		incl. ⚡ 60 VA	incl. ⚡ 105 VA
EAN4000870 935286		EAN4000870 935231	EAN4000870 935187
935.28 📦		935.23	935.18

🌀 **Kartáčované železo Żelazo szcztokowane Железо шероховатое**



max. 20 W	◀ A++-E	incl. 3×20 W, ◀ C ▶ B-D	incl. 5×20 W, ◀ C ▶ B-D
		3×290 lm, 2900 K	5×290 lm, 2900 K
		incl. ⚡ 60 VA	incl. ⚡ 105 VA
EAN4000870 935262		EAN4000870 935217	EAN4000870 935163
935.26 📦		935.21	935.16

🌀 **Chrom Chrom Хром**



max. 20 W	◀ A++-E	incl. 3×20 W, ◀ C ▶ B-D	incl. 5×20 W, ◀ C ▶ B-D
		3×290 lm, 2900 K	5×290 lm, 2900 K
		incl. ⚡ 60 VA	incl. ⚡ 105 VA
EAN4000870 935255		EAN4000870 935200	EAN4000870 935156
935.25 📦		935.20	935.15

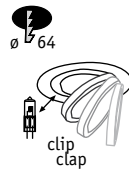
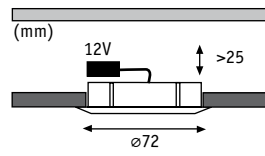

G4
 831.15 10W
 831.17 20W



Micro Line Klipp Klapp

Kov/Sklo Metal/Szkło Металл/Стекло

🔗 Bílá Biały Белый

max. 1×20 W A++-E



EAN4000870 984666

984.66 🛒

🔗 Kartáčované železo Żelazo szczotkowane Железо шероховатое

max. 1×20 W A++-E



EAN4000870 984079

984.07 🛒

🔗 Chrom Chrom Хром

max. 1×20 W A++-E



EAN4000870 984024

984.02 🛒

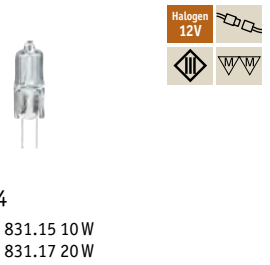
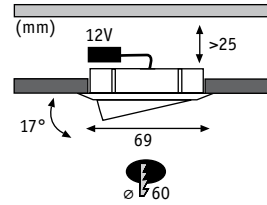

Micro Line Swivel

☒ Kov/Sklo Metal/Szkło Металл/Стекло

☞ Černá Czarny черный

max. 1×20 W < A++-E



EAN4000870 984710
984.71 📦

☞ Bílá Biały Белый

max. 1×20 W < A++-E



EAN4000870 984734
984.73 📦

☞ Kartáčované železo Żelazo szcnotkowane Железо шероховатое

max. 1×20 W < A++-E



EAN4000870 984741
984.74 📦

☞ Chrom Chrom Хром

max. 1×20 W < A++-E



EAN4000870 984765
984.76 📦

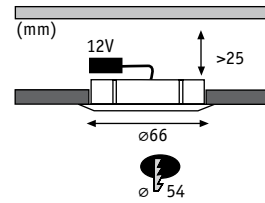

G4
831.17 20W
831.15 10W

**Micro Line Structure**

Kov/Sklo Metal/Szkło Металл/Стекло

Bílá Biały Белый

**max. 1×20 W** A++-EEAN4000870 984321
984.32

Kartáčované železo Żelazo szczotkowane Железо шероховатое

**max. 1×20 W** A++-EEAN4000870 984499
984.49

Chrom Chrom Хром

**max. 1×20 W** A++-EEAN4000870 984628
984.62

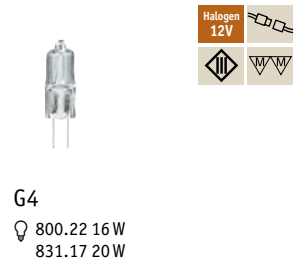
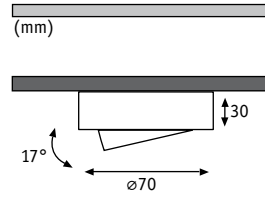

Micro Line Dress

☒ Hliník Alu Алюминий

☞ Bílá Biały Белый



max. 20 W < A⁺⁺-E

EAN4000870 935149
935.14 📄

☞ Kartáčované železo Żelazo szcztokowane Железо шероховатое



max. 20 W < A⁺⁺-E

EAN4000870 935125
935.12 📄

☞ Chrom Chrom Хром



max. 20 W < A⁺⁺-E

EAN4000870 935118
935.11 📄

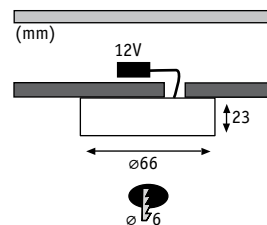

G4
 831.15 10W
 831.17 20W



Micro Line 12V

Kov Metal **Металл**

⚡ Kartáčované železo **Żelazo szcztokowane** Железо шероховатое



incl. 3×20 W, $\langle C \rangle$ B-D
 3×290 lm, 2900 K

incl. ⏏ 70 VA
 EAN4000870 984291
984.29

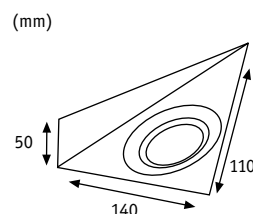

Micro Line LED Triangle Sensor

Kov/Sklo Metal/Szko **Металл/Стекло**

⚡ Kartáčované železo **Żelazo szcztokowane** Железо шероховатое



incl. 3×2,8 W A⁺⁺-A
 3×170 lm, 2700 K
 \sphericalangle 100°
 incl. ⏏ 12 VA
 EAN4000870 935729
935.72 new

Trafo/Power Supply ⏏ = 417-427 ⏏
 Accessories ⏏ = 411-416 ⏏

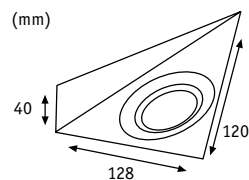
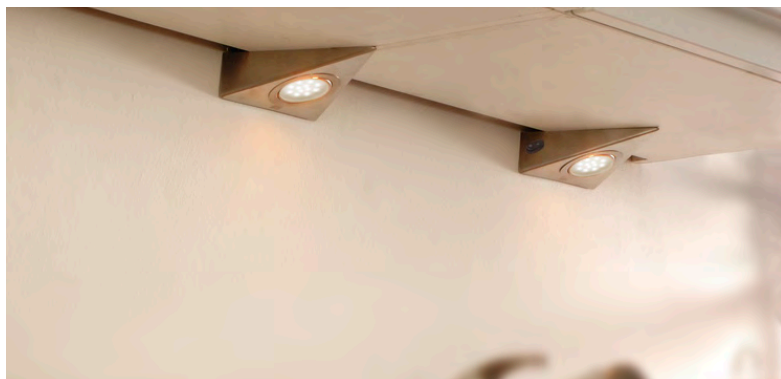

Micro Line LED Triangle

☒ Kov/Sklo Metal/Szkło Металл/Стекло

☞ Kartáčované železo Żelazo szcztokowane Железо шероховатое



incl. 3×1 W ◀ A++-A
 34 lm, 2700 K
 ✕ 120°
 incl. ⚡ 12 VA
 EAN4000870 985182
985.18

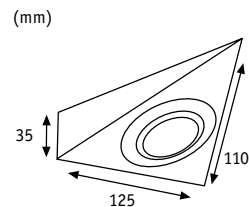

G4
 ⚡ 831.17



Micro Line 12V G4 Triangle Sensor

☒ Nerezová ocel/Sklo Stal szlachetna/Szkło нержавеющая сталь /Стекло

☞ Nerezová ocel Stal szlachetna нержавеющая сталь



incl. 3×20 W, <C> ◀ B-D
 3×290 lm, 2900 K
 incl. ⚡ 60 VA
 EAN4000870 935002
935.00

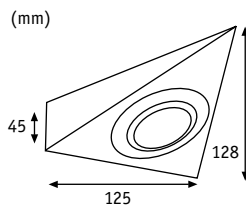

G4
 ⚡ 831.17



Micro Line 12V G4 Triangle

☒ Kov/Sklo Metal/Szkło Металл/Стекло

☞ Kartáčované železo Żelazo szczotkowane Железо шероховатое



incl. 3×20 W, ⚡ B-D
 3×290 lm, 2900 K

incl. ⚡ 60 VA
 EAN4000870 983980
983.98

000



(mm) USB-Port 600mA 5V

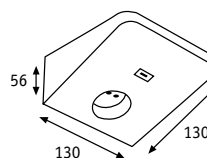

Micro Line Socket

☒ Hliník Alu Алюминий

☞ Kartáčované železo Żelazo szczotkowane Железо шероховатое

max. 3500 W



EAN4000870 935859
935.85 new

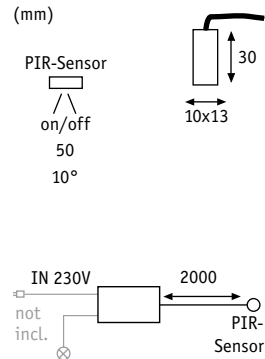

PIR-Sensor Aufbau

Plast Tworzywo sztuczne Пластмасса

- ▶ Přibližovací spínač k zapínání a vypínání pásů LED a jiných produktů
- ▶ Max. 75 W (magnetické transformátory)
- ▶ Max. 60 W (elektronická zátěž)
- ▶ Max. 250 W (žárovky)
- ▶ Wyłącznik zbliżeniowy do załączania/wyłączania pasków LED i innych produktów
- ▶ Maks. 75 W (transformatory magnetyczne)
- ▶ Maks. 60 W (obciążenie zastępcze)
- ▶ Maks. 250 W (żarówki)
- ▶ Бесконтактный переключатель для включения / выключения светодиодных линеек LED и других изделий
- ▶ Макс. 75 Вт (магнитные трансформаторы)
- ▶ Макс. 60 Вт (электронная нагрузка)
- ▶ Макс. 250 Вт (лампы накаливания)

Біла Biały Белый



EAN4000870 935811
935.81 new



Star Line

Hvězdná obloha Gwiazdziste niebo звёздное небо

<p>Oblasti použití: Pbytné místnosti, koupelna, kuchyně Efektní osvětlení</p>	<p>Obszary zastosowań: Pomieszczenia mieszkalne, łazienka, kuchnia Efekty świetlne</p>	<p>Области применения: Жилые помещения, ванная, кухня Декоративное освещение</p>
<p>► Kreativní možnost uspořádání</p>	<p>► Kreatywne możliwości projektowania oświetlenia!</p>	<p>► Широкие возможности для творческого оформления</p>
<p>► Minimální vestavná hloubka</p>	<p>► Minimalna głębokość zabudowy</p>	<p>► Минимальная глубина встраивания</p>
<p>► Jednoduchá montáž díky spojení konektory</p>	<p>► Łatwy montaż przy pomocy złączek wtykowych</p>	<p>► Простой монтаж благодаря разъёму</p>

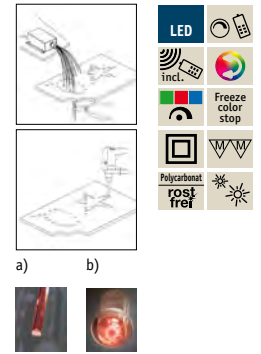
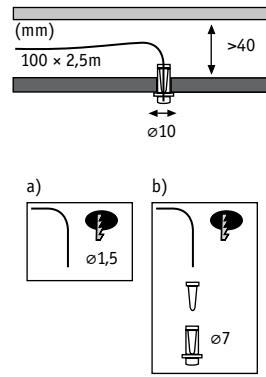
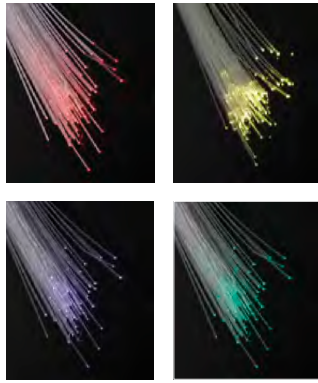

SkyLight RGB

Polykarbonát poliwęglan Поликарбонат

- Sada světelných vláken s infračerveným dálkovým ovládním:
 - 100 světelných vláken
 - 5 rychlostí, 6 stupňů jasu, 4 funkce RGB, 7 barev
- Zestaw światłowodów z pilotem na podczerwień:
 - 100 światłowodów
 - 5 prędkości, 6 stopni jasności, 4 funkcje RGB, 7 kolorów
- Комплект оптоволоконного светильника с дистанционным управлением:
 - 100 оптоволоконных элементов.
 - 5 скоростей, 6 градации яркости, 4 RGB-функции, 7 цветов



Multicolor Wielobarwny Разноцветный

incl. 1x3 W

incl. 3 VA
EAN4000870 922095
922.09

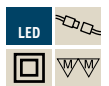
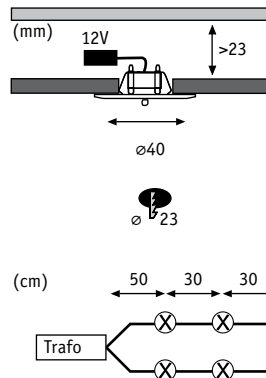
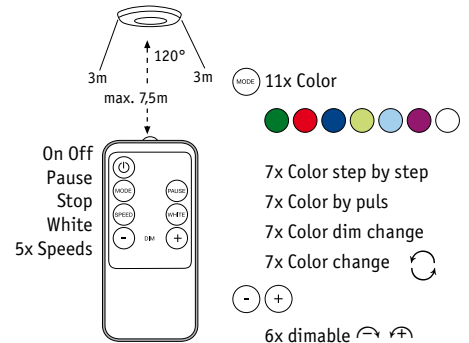

Star Line LED

Kov Metal Металл



Chrom Chrom Хром

incl. 10x0,25 W A++-A
3000 K

incl. 7 VA
EAN4000870 998106
998.10



Kartáčované železo Żelazo szczotkowane Железо шероховатое

incl. 10x0,25 W A++-A
3000 K

incl. 7 VA
EAN4000870 998113
998.11

Trafo/Power Supply = 417-427
Accessories = 411-416

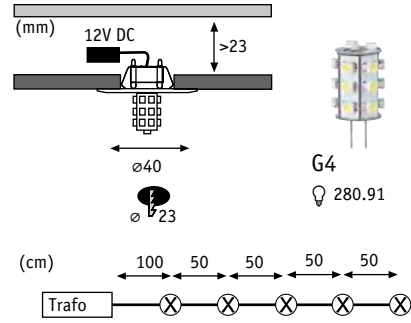

Star Line LED

☒ Kov Metal Металл



☞ Kartáčované železo Żelazo szczotkowane Железо шероховатое

incl. 5×1 W, \triangleleft A⁺⁺ \triangleleft A⁺⁺-D
5×85 lm, 3000 K

incl. \square 7 VA
EAN4000870 925454
925.45

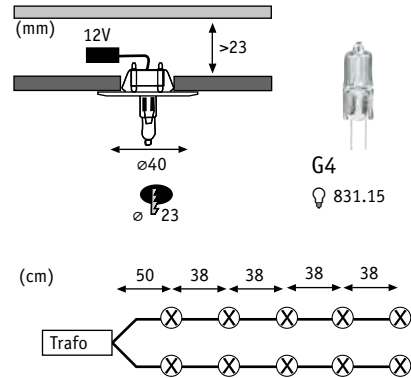

Star Line 12V

☒ Kov Metal Металл



☞ Chrom Chrom Хром

incl. 10×10 W, \triangleleft C \triangleleft B-D
10×110 lm, 2900 K

incl. \square 105 VA \triangleleft
EAN4000870 985618
985.61

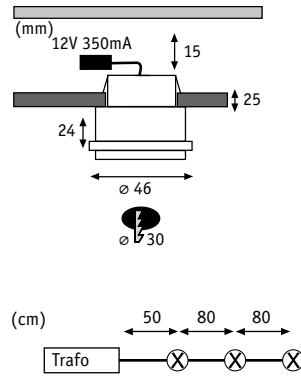

Star Line Step

Kov Metal Металл



Hliník/Satén Alu/Satynowany Алюминий/Сатин

incl. 3x1 W A++-A

50 lm, 3000 K

incl. 3 VA
EAN4000870 925447
925.44

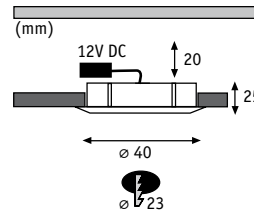

Star Line Saturn RGB

Kov/Plast Metal/Tworzywo sztuczne Металл/Пластмасса

- ▶ Sada Saturn s infračerveným dálkovým ovládáním:
- ▶ 5 rychlostí, 6 stupňů jasu, 4 funkce RGB, 7 barev
- ▶ Zestaw Saturn ze zdalnym sterowaniem na podczerwień
- ▶ 5 prędkości, 6 stopni jasności, 4 funkcje RGB, 7 kolorów
- ▶ Saturn-комплект с инфракрасным дистанционным управлением:
- ▶ 5 скоростей, 6 градаций яркости, 4 RGB-функции, 7 цветов



Satén Satynowany Сатин

incl. 10x0,6 W

incl. 12 VA
EAN4000870 988893
988.89

Trafo/Power Supply = 417-427
 Accessories = 411-416

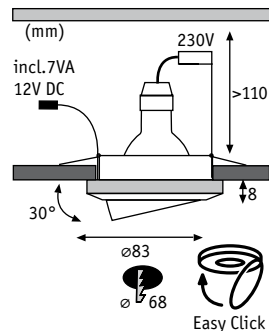

GU10
282.72



Star Line LED Ring Set Shine

Hliník zinek/Plast Aluminium Cynk/Tworzywo sztuczne Aluminium Цинк/Пластмасса

Kartáčované železo Żelazo szczotkowane Железо шероховатое



incl. 3x4,5 W / 3x1 W, <A> <A++-A> <A+-E>

3x(230+50) lm, 2700 K

38°, 550 cd

incl. 7 VA

EAN4000870 938003

938.00

Star Line LED Ring Shine

Plast Tworzywo sztuczne Пластмасса

Hřejivá bílá Ciepłobiały Тёплый Белый



incl. 1x1 W

50 lm, 2700 K

EAN4000870 937983

937.98



(mm)

12V DC

3,8

ø65

ø83



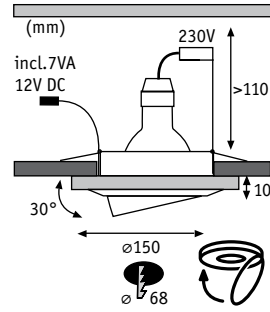

GU10
282.72

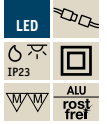

Star Line LED Ring Set Shine

Akryl Akryl Акрил

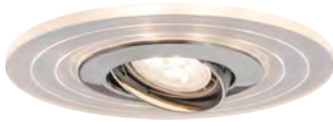

Průhledná Przezroczyty Прозрачный

incl. 3×4,5 W / 3×1 W, <A> <A++-A> <A+-E>

3×(230+50) lm, 2700 K

38°, 550 cd

incl. 7 VA

EAN4000870 938041

938.04

Star Shine Dekor

Akryl Akryl Акрил

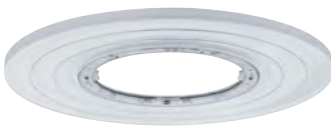

Průhledná Przezroczyty Прозрачный

incl. 1×1 W

50 lm, 2700 K

EAN4000870 938034

938.03



Premium Line
ø 51mm (max. 20W)

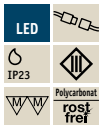
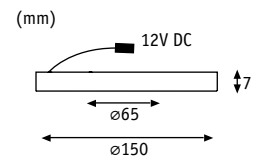

Star Shine Dekor

Akryl Akryl Акрил



Průhledná Przezroczyty Прозрачный

incl. 1×1 W

50 lm, 2700 K

EAN4000870 938027

938.02



Premium Line
ø 51mm (max. 20W)

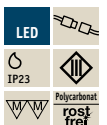
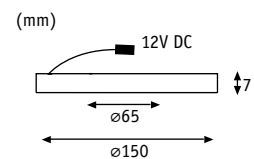

Trafo/Power Supply 417-427
Accessories 411-416

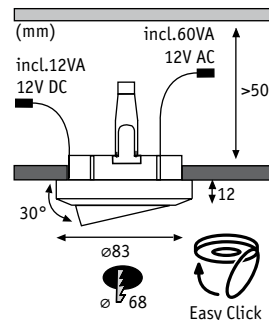

Star Line LED Ring Set

Hliník zinek Aluminium Cynk Алюминий Цинк



Kartáčované železo Żelazo szorstkowane Железо шероховатое

incl. 3x20 W / 3x1,5 W, <C> A++-A B-D

3x200 lm, 2700 K

∠ 38°, 700 cd

incl. 60+12 VA

EAN4000870 937327

937.32

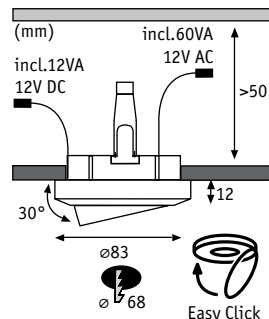

Star Line LED Ring RGB Set

Hliník Alu Алюминий



Kartáčované železo Żelazo szorstkowane Железо шероховатое

incl. 3x20 W / 3x2 W, A++-A B-D

3x200 lm, 2900 K

∠ 38°, 700 cd

incl. 60+12 VA

EAN4000870 937600

937.60

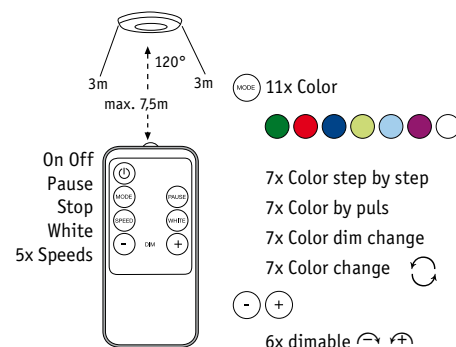

Trafo/Power Supply = 417-427
Accessories = 411-416

Kombinujte sami! Vše je možné!

Pokombinuj samemu! Wszystko jest możliwe!

Комбинируйте самостоятельно! Возможно всё!

- ▶ Jedinečná kompetence na nejmenší ploše
- ▶ 4 technologie, 3 třídy krytí – IP kódy na jedné jednotce
- ▶ Vyzkoušená, úspěšná koncepce

- ▶ Unikalna kompetencja na najmniejszej powierzchni
- ▶ 4 technologie, 3 stopnie ochrony IP w jednej jednostce
- ▶ Wypróbowana koncepcja, która odniosła sukces

- ▶ Уникальные способности на минимальной площади
- ▶ 4 методики, 3 класса защиты IP в одном блоке
- ▶ Испытанная, успешная концепция

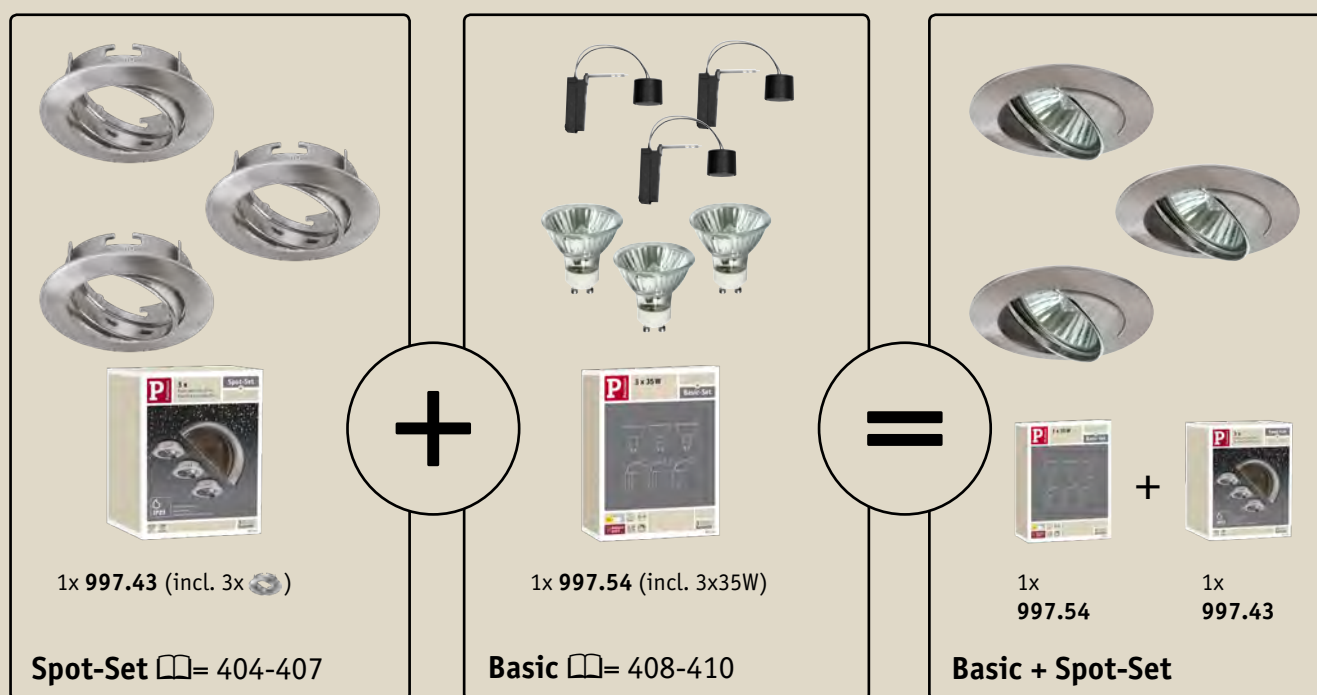

Montážní kroužky
(Spot-Set)

Pierścienie montażowe
(Spot-Set)

Монтажные кольца
(Spot-Set)

Zvolte si světlo
(Basic)

Wybierz swoje oświetlenie
(Basic)

Выберите свой свет
(Basic)

Montáž – smontování
Hotové je individuální světelné řešení.
A jaký světelný vkus máte?

Instalacja - wsunięcie złączek
Indywidualne rozwiązanie oświetlenia
jest gotowe.
I jak odbierasz to oświetlenie?

Монтаж - соединение деталей друг с другом
Индивидуальное решение освещения
готово.
А какой свет нравится Вам?

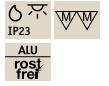
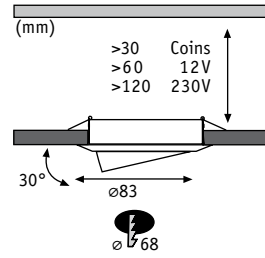

Basic □= 408-410

2Easy Spot-Set Premium

Hliník zinek Aluminium Cynk Алюминий Цинк

Černá matná Czarny matowy
черный матовый



EAN4000870 925904
925.90

Bílá Biały Белый



EAN4000870 997420
997.42

Kartáčované železo Żelazo szorstkowane
Железо шероховатое



EAN4000870 997437
997.43

Chrom Chrom Хром



EAN4000870 997444
997.44

Kartáčovaná mosaz Mosiadz satynowany
тертая латунь



EAN4000870 926178
926.17

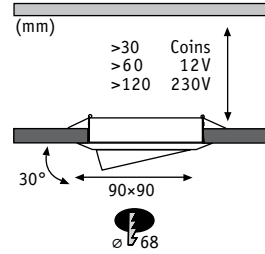

Basic □= 408-410

2Easy Spot-Set Premium

Hliník zinek Aluminium Cynk Алюминий Цинк

Černá matná Czarny matowy
черный матовый



EAN4000870 925935
925.93

Matně bílý Biel matowa
Белый матовый



EAN4000870 925911
925.91

Kartáčované železo Żelazo szorstkowane
Железо шероховатое



EAN4000870 925928
925.92

Kartáčovaná mosaz Mosiadz satynowany
тертая латунь



EAN4000870 926161
926.16

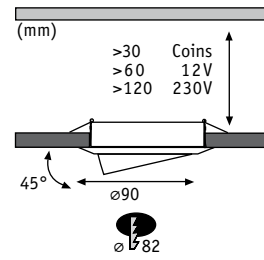

☹ ☹ ☹ Basic □= 408-410

2Easy Spot-Set Premium

☒ Hliník Alu Алюминий

☞ Hliník soustružený tłoczzone aluminium aluminiowa spirala



EAN4000870 925942

925.94

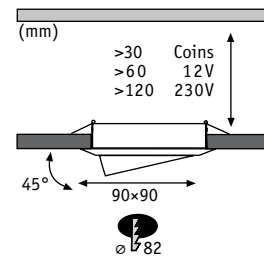

☹ ☹ ☹ Basic □= 408-410

2Easy Spot-Set Premium

☒ Hliník Alu Алюминий

☞ Hliník kartáčovaný Alu satynowane Алюминий брашированный



EAN4000870 925959

925.95

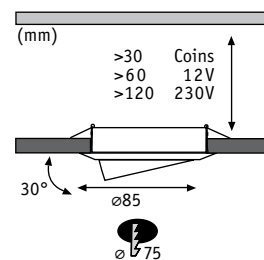

☹ ☹ ☹ Basic □= 408-410

2Easy Spot-Set Premium

☒ Hliník Alu Алюминий

☞ Hliník soustružený tłoczzone aluminium aluminiowa spirala



EAN4000870 965283

965.28

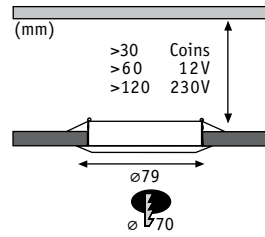

Basic □= 408-410

2Easy Spot-Set Premium

Hliník zinek Aluminium Cynk Алюминий Цинк

Бílá Biały Белый

Kartáčované železo Żelazo szczotkowane
Железо шероховатое

Chrom Chrom Хром



EAN4000870 997390
997.39

EAN4000870 997383
997.38

EAN4000870 997406
997.40

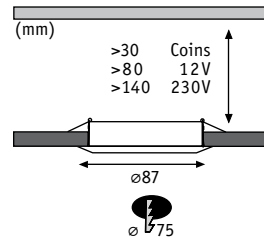

Basic □= 408-410

2Easy Spot-Set Premium

Hliník zinek Aluminium Cynk Алюминий Цинк

Kartáčované železo Żelazo szczotkowane Железо шероховатое



EAN4000870 997475
997.47

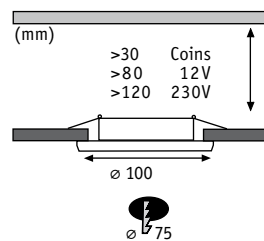

Basic □= 408-410

2Easy Spot-Set Premium

Sklo/Nerezová ocel Szko/Stal szlachetna Стекло/нержавеющая сталь

Satén/Chrom Satynowany/Chrom Сатин/Хром



EAN4000870 965306
965.30

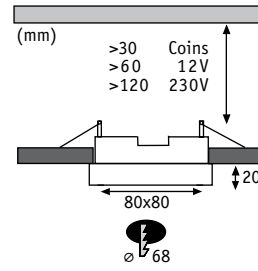

☞☞☞ Basic □= 408-410

2Easy Spot-Set Premium

☞ Sklo Szkło Stakło

☞ Ćirá Przezroczysty Прозрачный



EAN4000870 925973

925.97

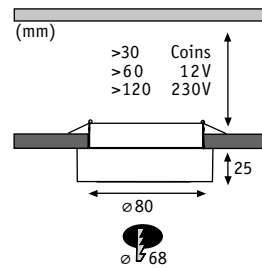

☞☞☞ Basic □= 408-410

2Easy Spot-Set Premium

☞ Sklo Szkło Stakło

☞ Ćirá Przezroczysty Прозрачный



EAN4000870 925980

925.98

Kombinujte sami! Vše je možné!

Pokombinuj samemu! Wszystko jest możliwe!

Комбинируйте самостоятельно! Возможно всё!



2Easy Basic LED Coin 230V

Plast Tworzywo sztuczne Пластмасса



☞ Satén Satynowany Сатин

incl. 3×6,8 W

3×430 lm, 2700 K
✦ 160°

EAN4000870 938201

938.20 new



938.19



☞☞☞ Spot-Set □= 404-407

2Easy Basic LED Coin 230V

Plast Tworzywo sztuczne Пластмасса



☞ Ćirá Przechroczysty Прозрачный

incl. 3×6,8 W

3×430 lm, 2700 K
✦ 110°

EAN4000870 938188

938.18 new



938.17



☞☞☞ Spot-Set □= 404-407

2Easy Basic LED Coin 230V

Plast Tworzywo sztuczne Пластмасса



☞ Ćirá Przechroczysty Прозрачный

incl. 3×7 W

3×410 lm, 2700 K
✦ 110°

EAN4000870 938386

938.38 new



938.35



☞☞☞ Spot-Set □= 404-407

2Easy Basic LED Coin 230V

Plast Tworzywo sztuczne Пластмасса



☞ Satén Satynowany Сатин

incl. 3×7 W

3×380 lm, 2700 K
✦ 105°

EAN4000870 938393

938.39 new



938.36



☞☞☞ Spot-Set □= 404-407

2Easy Basic LED 230V



☞ Denní bílá Światło dzienne
Дневной свет

incl. 3×1 W

3×35 lm, 6500 K
✗ 20°, 170 cd

EAN4000870 997550
997.55



GU10
☉ 280.11

☞ Hřejivá bílá Światło ciepłe
Тёплый Белый

incl. 3×1 W

3×35 lm, 3000 K
✗ 20°, 150 cd

EAN4000870 965290
965.29



GU10
☉ 280.48

☉☉☉ Spot-Set □= 404-407

2Easy Basic LED 230V



☞ Hřejivá bílá Światło ciepłe
Тёплый Белый

incl. 3×3,5 W

3×230 lm, 2700 K
✗ 38°, 550 cd

EAN4000870 927946
927.94 new



GU10
☉ 282.99

☉☉☉ Spot-Set □= 404-407

2Easy Basic LED 230V



☞ Hřejivá bílá Światło ciepłe
Тёплый Белый

incl. 3×3,5 W

3×140 lm, 3000 K
✗ 25°, 560 cd

EAN4000870 926062
926.06



GU10
☉ 281.53
☉ 280.56

☉☉☉ Spot-Set □= 404-407

2Easy Basic LED 230V



☞ Hřejivá bílá Światło ciepłe
Тёплый Белый

incl. 3×8 W

3×430 lm, 2700 K
✗ 36°, 950 cd

EAN4000870 927953
927.95 new



GU10
☉ 283.45

☉☉☉ Spot-Set □= 404-407

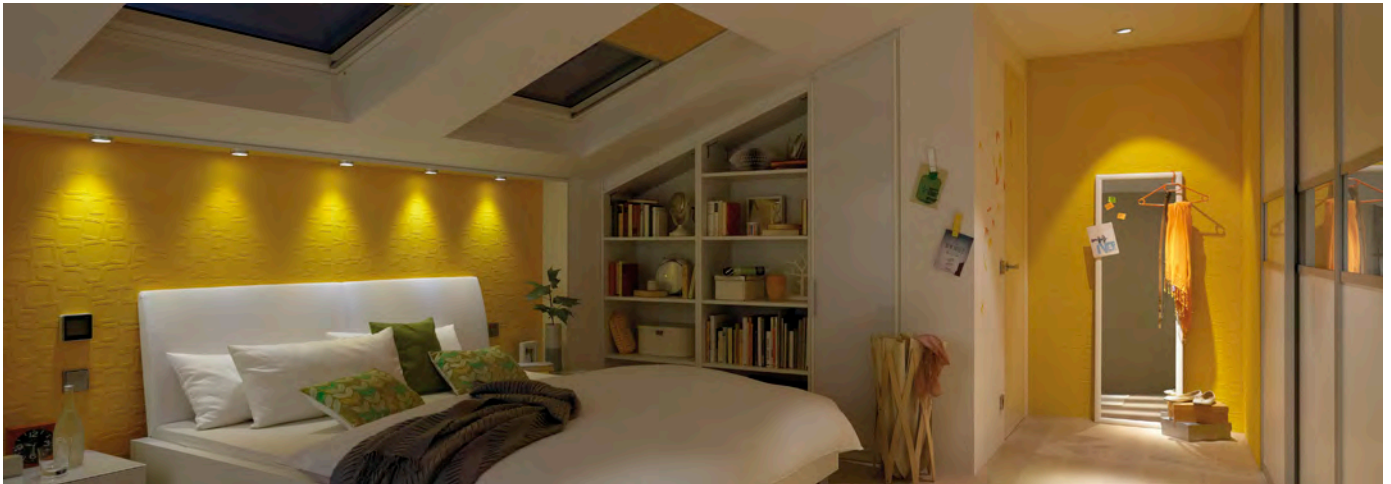

2Easy Basic Halo+ 12V

2Easy Basic Halogen 12V



☞ Hřejivá bílá Ciepłobiały
Тёплый Белый

incl. 3×28 W
350 lm, 3000 K
∠ 36°, 1097 cd
incl. ⚡ 105 VA
EAN4000870 925898
925.89



GX5,3
💡 800.47

☞ Hřejivá bílá Ciepłobiały
Тёплый Белый

incl. 3×35 W
314 lm, 2900 K
∠ 38°, 1100 cd
incl. ⚡ 105 VA
EAN4000870 997499
997.49



GX5,3
💡 832.45

☞☞☞ Spot-Set □= 404-407

2Easy Basic Halo+ 230V

2Easy Basic Halogen 230V



☞ Hřejivá bílá Ciepłobiały
Тёплый Белый

incl. 3×28 W
200 lm, 2900 K
∠ 30°, 650 cd

EAN4000870 926307
926.30



GU10
💡 800.35

☞ Hřejivá bílá Ciepłobiały
Тёплый Белый

incl. 3×35 W
173 lm, 2900 K
∠ 30°, 700 cd

EAN4000870 997543
997.54



GU10
💡 836.34

☞☞☞ Spot-Set □= 404-407



Premium spojovací konektor pro dálkové ovládání 433MHz
Przejściówka Premium Line Funk 433MHz
Радиоуправляемый промежуточный штекер Premium Line 433MHz

max. 3500 W
230 V

∅110 ⇄52 ∇32 mm

EAN4000870 975497

975.49 new



- | | | |
|---|---|---|
| <ul style="list-style-type: none"> ▶ Zapínač a vypínač do 3500 W ▶ Naučí se jednoduše až 6 vysílačů ▶ Jednoduchá funkce skupinového zapojení ▶ Zásuvka s dětskou pojistkou ▶ Dosah až 30 m ▶ Standby < 0,6 W | <ul style="list-style-type: none"> ▶ Włącznik i wyłącznik do 3500 W ▶ Do 6 samodzielnie uczących się nadajników ▶ Prosta funkcja przełączania grupowego ▶ Gniazdko z ochroną dla dzieci ▶ Zasięg do 30 m ▶ Tryb czuwania < 0,6 W | <ul style="list-style-type: none"> ▶ Включатель/выключатель до 3500 Вт ▶ Простое самообучение передатчиков, до 6 шт. ▶ Простое комбинированное переключение ▶ Розетка со встроенной защитой от детей ▶ Проникающая способность до 30 м ▶ Режим ожидания < 0,6 Вт |
|---|---|---|



Premium line nástěnný vysílač pro dálkové ovládání 433 MHz
Nadajnik ścienny Premium line Funk 433 MHz
Настенный радиопередатчик Premium line Белый 433 MHz

∅80 ⇄80 ∇17 mm

EAN4000870 975527

975.52 new

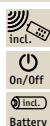

- | | | |
|--|---|---|
| <ul style="list-style-type: none"> ▶ Lze použít libovolné množství nástěnných vysílačů ▶ Upevnění dvojitým lepidlem nebo šrouby na stěny, sklo, dlaždice nebo nábytek ▶ Vysílá také skrz stěny a dveře ▶ Dosah až 30 m ▶ Poháněno baterií (1x A23 12V DC) | <ul style="list-style-type: none"> ▶ Możliwość jednoczesnego zastosowania dowolnej ilości nadajników ściennych ▶ Mocowanie z dwustronnymi klejącymi paskami lub śrubami do ścian, szkła, płytek, jak i mebli ▶ Przesyła również przez ściany i drzwi ▶ Zasięg do 30 m ▶ Zasilanie bateriami (1x A23 12 V DC) | <ul style="list-style-type: none"> ▶ Возможно одновременное применение любого количества настенных передатчиков ▶ Крепление с двойным клеящимся фиксатором или винтами к стенам, стеклу, плитке, а также к мебели ▶ Сигнал проходит также сквозь стены и двери ▶ Проникающая способность до 30 м ▶ Батарейное питание (1x A23 12 В пост. тока) |
|--|---|---|

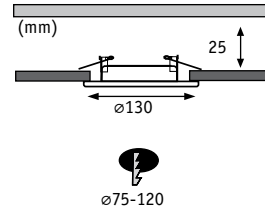

Downlight adapter

☒ Kov Metal Металл

- ▶ Pro série 51mm Premium a Quality pevný a pohyblivý a pro série 35mm Quality pohyblivý
- ▶ Pro vestavbová svítidla s vnějším průměrem >76 mm
- ▶ Malá minimální zápustná hloubka jen 25mm
- ▶ Průměr: 130 mm
- ▶ Dla opraw Premium i Quality stałych i przesuwnych 51 mm i przesuwnych Quality 35 mm
- ▶ Do opraw do zabudowy o przekroju zewnętrznym >76 mm
- ▶ Malá minimální zápustná hloubka jen 25mm
- ▶ Średnica: 130 mm
- ▶ Для 51 мм: неподвижный и поворотный класса Premium und Quality, для 35 мм: поворотный класса Quality
- ▶ Для встраиваемых светильников с наружным диаметром >76 мм
- ▶ Малая монтажная глубина - всего 25 мм
- ▶ Диаметр: 130 мм



☞ Bílá Biały Белый

max. 50 W

EAN4000870 925058

925.05



☞ Kartáčované železo Żelazo szczotkowane Железо шероховатое

max. 50 W

EAN4000870 925065

925.06

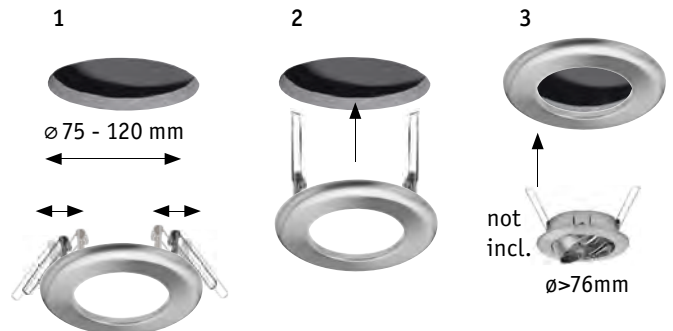

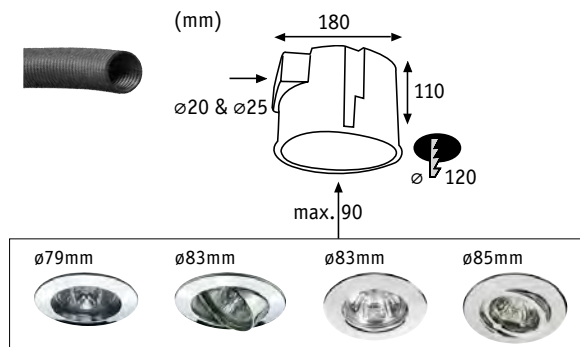

Zápuštná krabice Obudova do zabudowy Встраиваемый стакан

Plast Tworzywo sztuczne Пластмасса

- ▶ Vzduchotěsné = vhodné pro blower door ($0,21\text{m}^3/(\text{hxm})+10\%$)
- ▶ Přípojka pro vlnité trubky 20 a 25 mm
- ▶ Přídavný kabelový vstup
- ▶ Odnímatelný výřez pro transformátor
- ▶ Zjišťování středu pomocí magnetu možné
- ▶ Nehořlavost do 850 °C testována
- ▶ Hermetyczny = nadaje się do pomiaru szczelności powietrznej budynku ($0,21\text{m}^3/(\text{hxm})+10\%$)
- ▶ Przyłącze do rury falistej 20 + 25 mm
- ▶ Dodatkowy wpust kablowy
- ▶ Wyjmowany wpust transformatora
- ▶ Możliwość określenia punktu środkowego za pomocą magnesu
- ▶ Sprawdzone pod kątem hamowania rozprzestrzeniania się ognia do 850°C
- ▶ Герметично = подходит метод blower door ($0,21\text{m}^3/(\text{hxm})+10\%$)
- ▶ Подсоединение для гофрированной трубки 20 + 25 мм
- ▶ Дополнительный кабельный ввод
- ▶ Съёмная секция трансформатора
- ▶ Центр определяется с помощью магнита
- ▶ Испытана огнестойкость 850°C



Šedá Szary Серый

max. 35 W

EAN4000870 002506
250

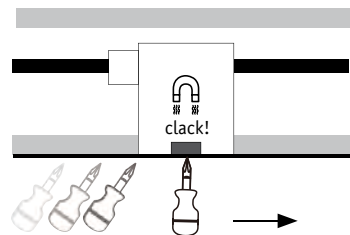
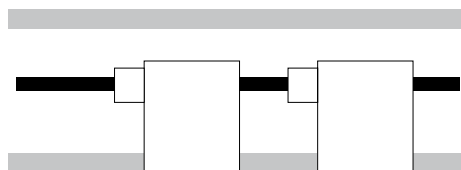

Magnet

- ▶ Sada 12-ti magnetů ke zjišťování středu montážní krabice 250
- ▶ Magnet je znovupoužitelný
- ▶ Zestaw magnesów, 12 sztuk, do wyznaczenia środka puszkii montażowej 250
- ▶ Magnes można użyć ponownie
- ▶ Набор с 12 магнитами для нахождения центра встроенной розетки 250
- ▶ Возможно повторное использование магнита

12x



Magnet

EAN4000870 002513
251



Zápustná krabice
Obudova do zabudowy
Встраиваемый стакан

☒ Kov Metal Металл

- ▶ Zápustná krabice je ideálním doplňkem pro instalaci vestavbových svítidel - jednoduše nastrčit na vestavbové svítidlo, chrání např. izolační materiály.
- ▶ Halogenová objímka, včetně
- ▶ Přípojka pomocí spojovací krabice
- ▶ Specjalna puszka montażowa jest idealnym uzupełnieniem do każdej instalacji opraw do zabudowy - po prostu nasadzana jest na oprawę, chroni n.p. materiał izolacyjny.
- ▶ Włącznik oprawą halogenową
- ▶ Przyłącze za pomocą puszki połączeniowej
- ▶ Встраиваемый колпак - идеальное дополнение к любой скрытой системе освещения:- просто насадить на светильник, например - для защиты изоляционных материалов.
- ▶ Включая патрон галогеновых
- ▶ Подключение с помощью соединителя



☒ Černá Czarny черный

max. 35 W

EAN4000870 002308
230

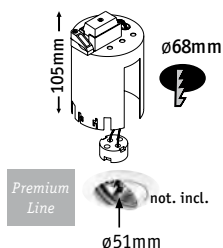

☒ Černá Czarny черный

max. 35 W

EAN4000870 002360
236

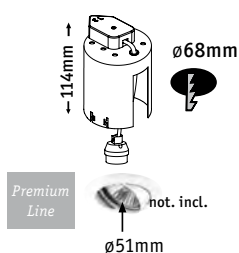

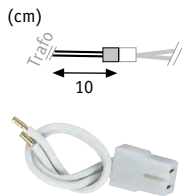

Adaptér pro trafo se svorkovým připojením (2x1,5mm²)
Adapter do transformatora z przyłączem zaciskowym (2x1,5mm²)
Адаптер для трансформаторов с клеммным подключением (2x1,5mm²)

12V, G4, GX5,3, GY6,35, GU5,3, GU4

max. 1x50 W, G4 / GX5,3 / GY6,35
 12 V
 ⌀170 ⇔15 ⌀15 mm
 EAN4000870 002162
216



max. 1x150 W



EAN4000870 979853
979.85

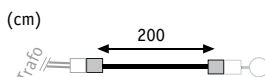

200cm (2x0,75mm²)

max. 1x105 W
 12 V
 0,75 mm² ⇔2 m
 EAN4000870 979839
979.83

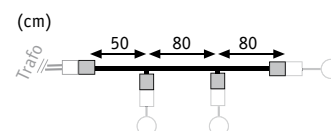

210cm (2x0,75mm²)

max. 3x35 W
 12 V
 0,75 mm² ⇔2,10 m
 EAN4000870 979730
979.73

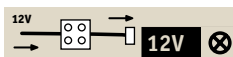

12V, G4, GX5,3, GY6,35, GU5,3, GU4

max. 1x75 W, G4 / GX5,3 / GY6,35
 12 V

EAN4000870 021897
218.9

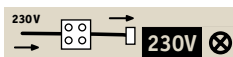

230V GU, GZ10

GZ10
 230 V

EAN4000870 002179
217

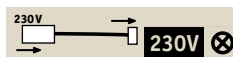

230V GU10 Box

max. 50 W, GU10
 230 V

⌀23 ⇔70 ⌀35 mm
 EAN4000870 938102
938.10

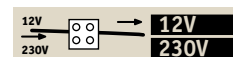

3x Bezpečnostní keramická svítidlová svorka, 2,5 mm²
3x łącznik świecznikowy ceram., zabezp., 2,5mm²
3x Предохранительная, керамическая, клеммовая колодка, 2,5 мм²

⌀15 ⇔21 ⌀17 mm
 EAN4000870 006443
977.759

230V LED Driver → 350 mA max. 3A
500 mA
700 mA

for LED-Driver Disc $\square=424$

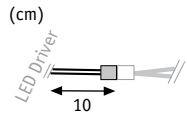

Adapter JST 1x0,1m, 350, 500, 700, 1000mA (2x0,5mm²)

↔0,1 m
EAN4000870 002285
228

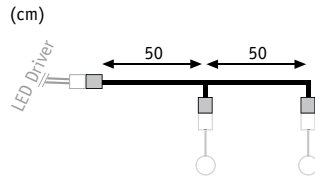

Adapter JST 1x1m, 350, 500, 700, 1000mA (2x0,5mm²)

↔1 m
EAN4000870 002292
229

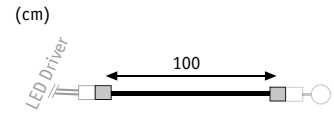

Adapter JST 1x1m, 350, 500, 700, 1000mA (2x0,5mm²)

↔1 m
EAN4000870 002339
233



Rozpěrný kroužek (plast)
Pierścień zabezpieczający (Tworzywo sztuczne)
Пружинное стопорное кольцо (Пластмасса)



EAN4000870 000205
202000223



EAN4000870 000212
202000224



EAN4000870 000274
404001963

Rozpěrný kroužek (kov)
Pierścień zabezpieczający (Metal)
Пружинное стопорное кольцо (Металл)



ø35 mm
EAN4000870 000267
404000753



ø51 mm
EAN4000870 000250
404000752



ø35 mm
EAN4000870 000243
404000126



ø51 mm
EAN4000870 000236
404000125



3x
ø35 mm
EAN4000870 938058
938.05



3x
ø51 mm
EAN4000870 937617
937.61



3x
ø35 mm
EAN4000870 938065
938.06



3x
ø51 mm
EAN4000870 937624
937.62





420 VDE Profi Trafo



426 LED Trafo



427 Trafobox

Řízení světla / transformátory

Sterowanie oświetlenia / transformatory

Световое управление /

Трансформаторы

VDE Disc Transformer 230/12V



- ▶ Disctrafo prochází kruhovými otvory
- ▶ Stmívatelné všemi stmívači (náběh a ukončení fáze)

- ▶ Transformatory dyskowe mieszczą się w okrągłych otworach
- ▶ Przyciemnianie przy pomocy wszystkich ściemniaczy (początek i koniec fazy)

- ▶ Дисковые трансформаторы проходят через круглые отверстия
- ▶ Ркость регулируется реостатами любого типа (с тем или иным отсечением фазы импульса)



230/12 V, 70 VA

max. 20-70 W
 ⌀23 ø55 mm
 EAN4000870 977286
977.28



230/12 V, 105 VA

max. 35-105 W
 ⌀25 ø75 mm
 EAN4000870 977293
977.29



VDE Disc Transformer 230/12V



- ▶ Disctrafo prochází kruhovými otvory
- ▶ Odlehčení od tahu na primární a sekundární straně
- ▶ Ideální pro vestavbové svítidlo Premium s montážním průměrem 68 mm
- ▶ Stmívatelné všemi stmívači (náběh a ukončení fáze)

- ▶ Transformatory dyskowe mieszczą się w okrągłych otworach
- ▶ Zabezpieczenie przed wyrwaniem po stronie pierwotnej i wtórnej
- ▶ Idealnie nadaje się do lamp wbudowanych typu Premium o średnicy 68 mm
- ▶ Przyciemnianie przy pomocy wszystkich ściemniaczy (początek i koniec fazy)

- ▶ Дисковые трансформаторы проходят через круглые отверстия
- ▶ Разгружены от тянущих усилий на стороне входа и выхода
- ▶ Идеально подходят для встроенных светильников Premium с монтажным отверстием 68 мм
- ▶ Ркость регулируется реостатами любого типа (с тем или иным отсечением фазы импульса)



230/12 V, 70 VA

max. 20-70 W
 ⌀41 ø68 mm
 EAN4000870 977699
977.69

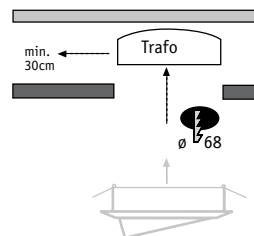

230/12 V, 105 VA

max. 35-105 W
 ⌀50 ø68 mm
 EAN4000870 977682
977.68

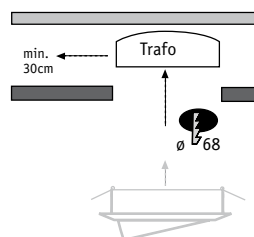

VDE Mipro Transformer 230/12V



- ▶ Miprotrafa jsou koncipovány na minimální rozměry, hodí se do nejmenších montážních prostor
- ▶ Ideální pro vestavbová svítidla
- ▶ Použitelné do teploty prostředí 50°C
- ▶ Stmívatelné všemi stmívači (náběh a ukončení fáze)
- ▶ Mikrotransformatory posiadają minimalne rozmiary umożliwiające zastosowanie w najciaśniejszych przestrzeniach montażowych
- ▶ Urządzenie idealne do lamp przeznaczonych do zabudowy w meblach
- ▶ Możliwość stosowania do 50° temperatury otoczenia
- ▶ Przyciemnianie przy pomocy wszystkich ściemniaczy (początek i koniec fazy)
- ▶ Микротрансформаторы имеют минимальные конструктивные размеры и помещаются в самых тесных местах
- ▶ Идеальное решение для встраиваемых светильников
- ▶ Использование возможно до температуры окружения 50°
- ▶ Яркость регулируется реостатами любого типа (с тем или иным отсечением фазы импульса)



230/12V, 70 VA

max. 20-70 W
 ⌀23 ⇄36 ↗127 mm
 EAN4000870 977514
977.51



230/12V, 80 VA

max. 20-80 W
 ⌀30 ⇄38 ↗137 mm
 EAN4000870 977545
977.54

230/12V, 105 VA

max. 35-105 W
 ⌀30 ⇄38 ↗137 mm
 EAN4000870 977538
977.53



VDE Flat Transformer 230/12V



- ▶ Konstrukční výška plochých transformátorů je pouze 22 mm
- ▶ Řešení pro zavěšené podhledy s malou výškou
- ▶ Ideální pro osvětlení zrcadel a galerií a pro nábytková svítidla
- ▶ Stmívatelné všemi stmívači (náběh a ukončení fáze)
- ▶ Transformatory typu Flat mają 22 mm wysokości
- ▶ Rozwiązanie problemu w przypadku niewielkiej przestrzeni między sufitem podwieszonym a stropem
- ▶ Idealne do oświetlenia luster, wystaw w galeriach i montażu w meblach
- ▶ Przyciemnianie przy pomocy wszystkich ściemniaczy (początek i koniec fazy)
- ▶ Плоские трансформаторы имеют монтажную высоту всего в 22 мм
- ▶ Удачное решение для подвесных потолков
- ▶ Идеальны для подсветки зеркал, в галереях и встраивания в мебель
- ▶ Яркость регулируется реостатами любого типа (с тем или иным отсечением фазы импульса)



230/12V, 70 VA

max. 20-70 W
 ⌀24 ⇄50 ↗147 mm
 EAN4000870 977811
977.81

230/12V, 105 VA

max. 35-105 W
 ⌀24 ⇄50 ↗147 mm
 EAN4000870 977828
977.82



VDE Profi Transformer 230/12V

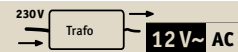

- ▶ Použitelné do teploty prostředí 50 °C
- ▶ Vhodné pro malé minimální zatížení 10 W
- ▶ Stmívatelné všemi stmívači (náběh a ukončení fáze)
- ▶ Možliwość stosowania do 50° temperatury otoczenia
- ▶ Przystosowane do małych mocy minimalnych 10 W
- ▶ Przyciemnianie przy pomocy wszystkich ściemniaczy (początek i koniec fazy)
- ▶ Использование возможно до температуры окружения 50°
- ▶ Подходит для миним. нагрузки 10 Вт
- ▶ Яркость регулируется реостатами любого типа (с тем или иным отсечением фазы импульса)



230/12V, 50 VA

max. 10-50 W
 ⌀19 ⇄36 ⇄77 mm
 EAN4000870 977361
977.36



VDE Profi Transformer 230/12V



- ▶ Zdvojené primární připojení několika transformátorů v jednom zapojení
- ▶ Několik párů sekundárních svorek
- ▶ Do teploty prostředí 50 °C
- ▶ Vhodný kabel NYM
- ▶ Neztratitelné odlehčení od tahu a víčko
- ▶ Střední výstup
- ▶ Stmívatelné všemi stmívači (náběh a ukončení fáze)
- ▶ Podwójne przyłącze prymarne dla kilku transformatorów w jednym obwodzie
- ▶ Kilka par zacisków sekundarnych
- ▶ Stosowanie do 50° temperatury otoczenia
- ▶ Možliwość stosowania kabli NYM
- ▶ Zabezpieczenie przed wyrwaniem i ostona zamocowane na stałe
- ▶ Wylot środkowy
- ▶ Przyciemnianie przy pomocy wszystkich ściemniaczy (początek i koniec fazy)
- ▶ Двойное подключение на входе для нескольких трансформаторов в одной схеме
- ▶ Несколько пар клемм на стороне выхода
- ▶ До температуры окружения 50°
- ▶ Подходит как NYM-провод
- ▶ Неизменная разгрузка от тянущих усилий и колпачок
- ▶ Средний отвод
- ▶ Яркость регулируется реостатами любого типа (с тем или иным отсечением фазы импульса)



230/12V, 80 VA

max. 20-80 W
 ⌀27 ⇄39 ⇄161 mm
 EAN4000870 977712
977.71

230/12V, 105 VA

max. 35-105 W
 ⌀27 ⇄39 ⇄161 mm
 EAN4000870 977019
977.01



230/12V, 150 VA

max. 50-150 W
 ⌀40 ⇄48 ⇄190 mm
 EAN4000870 977156
977.15



230/12V, 200 VA

max. 100-200 W
 ⌀44 ⇄51 ⇄222 mm
 EAN4000870 977200
977.20

230/12V, 250 VA

max. 100-250 W
 ⌀44 ⇄51 ⇄222 mm
 EAN4000870 977255
977.25



Spice Transformer 230/12V



- ↳ Matný chrom ▣ Kov
- ↳ Chrom matowy ▣ Metal
- ↳ Хром матовый ▣ Металл



230/12V, 300 VA

max. 300 W
 ⌀80 ⇔205 ⇨205 mm
 EAN4000870 972786
972.78

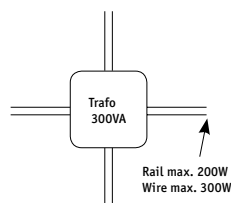

Toroidal Decorative Transformer 230/12V



- ↳ Chrom ▣ Plast
- ↳ Chrom ▣ Tworzywo sztuczne
- ↳ Хром ▣ Пластмасса



230/12V, 80 VA

max. 80 W
 ⌀86 ø145 mm
 EAN4000870 979327
979.32

230/12V, 105 VA

max. 105 W
 ⌀86 ø145 mm
 EAN4000870 979419
979.41



230/12V, 150 VA

max. 150 W
 ⌀92 ø174 mm
 EAN4000870 979433
979.43



230/12V, 200 VA

max. 200 W
 ⌀100 ø189 mm
 EAN4000870 979457
979.45

230/12V, 300 VA

max. 300 W
 ⌀100 ø189 mm
 EAN4000870 979464
979.46



Halo + LED Trafo 230/12V AC

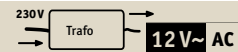

- ▶ Pro halogeny a diody LED
- ▶ Žádné minimální zatížení
- ▶ Max. 40 W LED / Max. 65 W halogen 12 V AC
- ▶ Stmívatelné s fázovým řízením na sestupné hraně
- ▶ Dla halogenu i LED
- ▶ Brak obciążenia minimalnego
- ▶ Maks. 40 W LED / maks. 65 W halogen 12 V AC
- ▶ Ściemnialne ze ściemniaczem z opóźnionym odcięciem fazy
- ▶ Для галогенных и светодиодных ламп
- ▶ Минимальной нагрузки нет
- ▶ Макс. 40 Вт светодиод / макс. 65 Вт галоген 12 В
- ▶ Яркость регулируется реостатами с отсечением фазы заднего фронта импульса



230/12V, 65 VA

max. 0-65 / LED 0-40 W
 ⌀19 ⇄40 ⌀123 mm
 EAN4000870 977675
977.67



LED = 429-432
 max. 40W



12V = 468-472
 max. 65W



Power Supply 230/12V DC

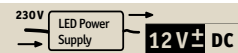

- ▶ Pro mnohočetné systémové aplikace
- ▶ Pro YourLED a YourLED ECO
- ▶ Do różnych zastosowań systemowych
- ▶ Do YourLED i YourLED ECO
- ▶ Для многообразных системных применений
- ▶ Для YourLED и YourLED ECO

for Stripe
 = 194



for YourLED
 DecoBeam
 = 216



230/12V, 15 VA

max. 15 W
 ⌀18 ⇄125 ⌀40 mm
 EAN4000870 701997
701.99



230/12V, 48 VA

max. 48 W
 ⌀40 ⇄135 ⌀55 mm
 EAN4000870 702000
702.00



Power Supply 60W 230/12V DC IP65

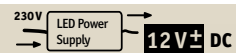

- ▶ Pro mnohočetné systémové aplikace Pro YourLED a YourLED ECO
- ▶ Do różnych zastosowań systemowych Do YourLED i YourLED ECO
- ▶ Для многообразных системных применений Для YourLED и YourLED ECO
- ▶ Zejména vhodné pro použití ve vlhkých místnostech
- ▶ Do zastosowania szczególnie w pomieszczeniach wilgotnych
- ▶ Особенно пригодны для применения в сырых помещениях

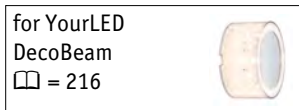

230/12V, 60 VA
max. 60 W
⌀40 ⇔225 ⤴60 mm
EAN4000870 702017
702.01



LED Power Supply 12W 230/12V DC

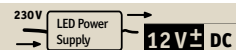

- ▶ Ovladače jsou koncipovány speciálně pro provoz LED
- ▶ Sterowniki zaprojektowano specjalnie do pracy z urządzeniami diodowymi
- ▶ Драйверы разработаны специально для эксплуатации светодиодных приборов
- ▶ 230 V 50 Hz / 12 V DC
- ▶ 230 V 50 Hz / 12 V DC
- ▶ 230 V 50 Hz / 12 V пост. тока



230/12V, 12 VA
max. 12 W
⌀19 ⇔39 ⤴122 mm
EAN4000870 987544
987.54

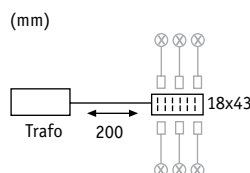

max. 30x 987.72	max. 12x (6x) 987.91 987.56 937.01	max. 8x 988.87 988.63
---------------------------	--	---------------------------------



LED Driver 350mA const. 10W max. 35V DC

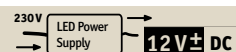

- ▶ Ovladače jsou koncipovány speciálně pro provoz výkonových LED
- ▶ Sterowniki zaprojektowano specjalnie do pracy z urządzeniami diodowymi typu LED
- ▶ Драйверы разработаны специально для эксплуатации светодиодных приборов LED
- ▶ Konstantní proud 350 mA
- ▶ Ustabilizowane zasilanie 350 mA
- ▶ 350 mA пост. тока



230V, 10VA
max. 10 W
⌀30 ⇔50 ⤴110 mm
EAN4000870 975381
975.38

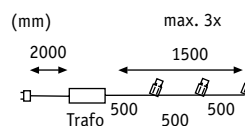

LED-Driver Disc 350mA 9W max. 34V DC



- ▶ Ovladače jsou koncipovány speciálně pro provoz výkonových LED
- ▶ Konstantní proud 350 mA

- ▶ Sterowniki zaprojektowano specjalnie do pracy z urządzeniami diodowymi typu LED
- ▶ Ustabilizowane zasilanie 350 mA

- ▶ Драйверы разработаны специально для эксплуатации светодиодных приборов LED
- ▶ 350 mA пост. тока



230V, 9VA

max. 9W
 ⌀24 ø52 mm
 EAN4000870 977385
977.38



LED-Driver Disc 700mA 12W max. 16V



- ▶ Ovladače jsou koncipovány speciálně pro provoz výkonových LED
- ▶ Konstantní proud 700 mA

- ▶ Sterowniki zaprojektowano specjalnie do pracy z urządzeniami diodowymi typu LED
- ▶ Ustabilizowane zasilanie 700 mA

- ▶ Драйверы разработаны специально для эксплуатации светодиодных приборов LED
- ▶ 700 mA пост. тока



230V, 12VA

max. 12W
 ⌀24 ø52 mm
 EAN4000870 977378
977.37



LED Driver 700mA 3W max. 5V DC



- ▶ Ovladače jsou koncipovány speciálně pro provoz výkonových LED
- ▶ Konstantní proud 700 mA

- ▶ Sterowniki zaprojektowano specjalnie do pracy z urządzeniami diodowymi typu LED
- ▶ Ustabilizowane zasilanie 700 mA

- ▶ Драйверы разработаны специально для эксплуатации светодиодных приборов LED
- ▶ 700 mA пост. тока



230V, 3VA

max. 3W
 ⌀22 ⇄28 ⌀38 mm
 EAN4000870 977033
977.03



LED Driver dimmable 350 mA

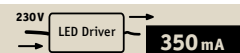

- ▶ Ovladače jsou koncipovány speciálně pro provoz výkonových LED
- ▶ Konstantní proud 350 mA
- ▶ Stmívatelné všemi stmívači (náběh a ukončení fáze)
- ▶ Sterowniki zaprojektowano specjalnie do pracy z urządzeniami diodowymi typu LED
- ▶ Ustabilizowane zasilanie 350 mA
- ▶ Przymiennianie przy pomocy wszystkich ściemniaczy (początek i koniec fazy)
- ▶ Драйверы разработаны специально для эксплуатации светодиодных приборов LED
- ▶ 350 mA пост. тока
- ▶ Яркость регулируется реостатами любого типа (с тем или иным отсечением фазы импульса)



230V, 7-9 VA
 max. 9 W
 ⌀24 ⇄41 ↗119 mm
 EAN4000870 977231
977.23 **new**

230V, 8-12 VA
 max. 12 W
 ⌀24 ⇄41 ↗119 mm
 EAN4000870 977248
977.24 **new**

230V, 10-15 VA
 max. 15 W
 ⌀24 ⇄41 ↗119 mm
 EAN4000870 977262
977.26 **new**



230V, 15-20 VA
 max. 20 W
 ⌀26 ⇄43 ↗143 mm
 EAN4000870 977606
977.60 **new**



LED Driver dimmable 700 mA

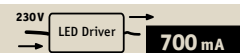

- ▶ Ovladače jsou koncipovány speciálně pro provoz výkonových LED
- ▶ Konstantní proud 700 mA
- ▶ Stmívatelné všemi stmívači (náběh a ukončení fáze)
- ▶ Sterowniki zaprojektowano specjalnie do pracy z urządzeniami diodowymi typu LED
- ▶ Ustabilizowane zasilanie 700 mA
- ▶ Przymiennianie przy pomocy wszystkich ściemniaczy (początek i koniec fazy)
- ▶ Драйверы разработаны специально для эксплуатации светодиодных приборов LED
- ▶ 700 mA пост. тока
- ▶ Яркость регулируется реостатами любого типа (с тем или иным отсечением фазы импульса)



230V, 7-9 VA
 max. 9 W
 ⌀24 ⇄41 ↗119 mm
 EAN4000870 977279
977.27 **new**

230V, 9-12 VA
 max. 12 W
 ⌀24 ⇄41 ↗119 mm
 EAN4000870 977392
977.39 **new**



230V, 13-18 VA
 max. 18 W
 ⌀26 ⇄43 ↗143 mm
 EAN4000870 977347
977.34 **new**

230V, 18-25 VA
 max. 25 W
 ⌀26 ⇄43 ↗143 mm
 EAN4000870 977330
977.33 **new**

230V, 21-30 VA
 max. 30 W
 ⌀26 ⇄43 ↗143 mm
 EAN4000870 977323
977.32 **new**



LED Transformer IP44 230/12V AC



- ▶ 230 V 50 Hz / 12 V AC 50 Hz
- ▶ Ideální pro venkovní prostor, IP44
- ▶ 230 V 50 Hz / 12 V AC 50 Hz
- ▶ Urządzenie znakomicie nadaje się do montażu na zewnątrz, IP44
- ▶ 230 V 50 Hz / 12 V AC 50 Hz
- ▶ Идеально для наружного освещения, IP44



230/12V, 6 VA
 max. 6 W
 ⌀50 ⇔70 ↗60 mm
 EAN4000870 987599
987.59

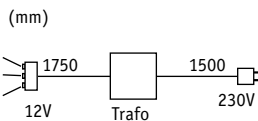

max. 6x 988.69	max. 6x 988.71	Connector 988.46	max. 3x 988.77	max. 3x 988.76	988.45	937.50

LED Transformer 230/12V AC

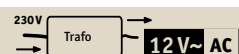

- ▶ 230 V 50 Hz / 12 V AC 50 Hz
- ▶ 230 V 50 Hz / 12 V AC 50 Hz
- ▶ 230 V 50 Hz / 12 V AC 50 Hz



230/12V, 20 VA
 max. 20 W
 ⌀53 ⇔58 ↗87 mm
 EAN4000870 977590
977.59

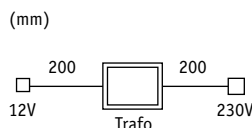

LED = 429-432



Jemné pojistky, balení 3 ks
Bezpiecznik czułe, 3 szt. w paczce
Слаботочные предохранители, 3 шт в упаковке



1000 mA ⌀5 ⇔20 mm EAN4000870 979198 979.9919	1250 mA ⌀5 ⇔20 mm EAN4000870 979129 979.12	1600 mA ⌀5 ⇔20 mm EAN4000870 979297 979.9929	2000 mA ⌀5 ⇔20 mm EAN4000870 979396 979.9939	2500 mA ⌀5 ⇔20 mm EAN4000870 007679 979.9979	3150 mA ⌀5 ⇔20 mm EAN4000870 006412 979.9949	5000 mA ⌀5 ⇔20 mm EAN4000870 006436 979.9989
---	---	---	---	---	---	---

Trafobox

- 🌀 Černá 📦 Hliník
- 🌀 Czarny 📦 Alu
- 🌀 черный 📦 Алюминий

IP65



Outdoorbox IP65

↑102 ↔146 ↗240 mm
EAN4000870 988473
988.47



PIR-Sensor 230V

- | | | |
|---|---|---|
| <ul style="list-style-type: none"> ▶ Přibližovací spínač k zapínání a vypínání pásů LED a jiných produktů ▶ Max. 75 W (magnetické transformátory) ▶ Max. 60 W (elektronická zátěž) ▶ Max. 250 W (žárovky) | <ul style="list-style-type: none"> ▶ Wyłącznik zbliżeniowy do załączania / wyłączania pasków LED i innych produktów ▶ Maks. 75 W (transformatory magnetyczne) ▶ Maks. 60 W (obciążenie zastępcze) ▶ Maks. 250 W (żarówki) | <ul style="list-style-type: none"> ▶ Бесконтактный переключатель для включения / выключения светодиодных ленток LED и других изделий ▶ Макс. 75 Вт (магнитные трансформаторы) ▶ Макс. 60 Вт (электронная нагрузка) ▶ Макс. 250 Вт (лампы накаливания) |
|---|---|---|

- 🌀 Bílá 📦 Plast
- 🌀 Biały 📦 Tworzywo sztuczne
- 🌀 Белый 📦 Пластмасса



230V

max. 60 W
↑19 ø17,5 ↔85 ↗36 mm
EAN4000870 704516
704.51

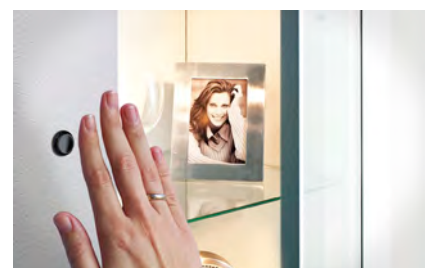
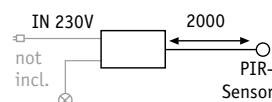
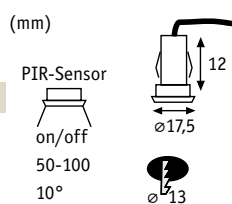

Zdroje zdrojů světla s LED

Diody świecące LED

Светодиодное средство освещения

429 LED 12V
433 LED 230V



Paulmann EcoSystems

 LED

 **80%**
Úspora energie ¹⁾
Oszczędność energii ¹⁾
Экономия энергии ¹⁾

 
10.000 h – 25.000 h

 Možnost stmívání závislá na modelu
Możliwość ściemniania w zależności od modelu / Регулировка яркости в зависимости от модели

 
hřejivé neutrální studené
cieple białe chłodne
теплый нейтральный холодный



Сравнение яркости светодиодов Jasność LED w porównaniu z innymi źródłami światła Porovnání jasu LED

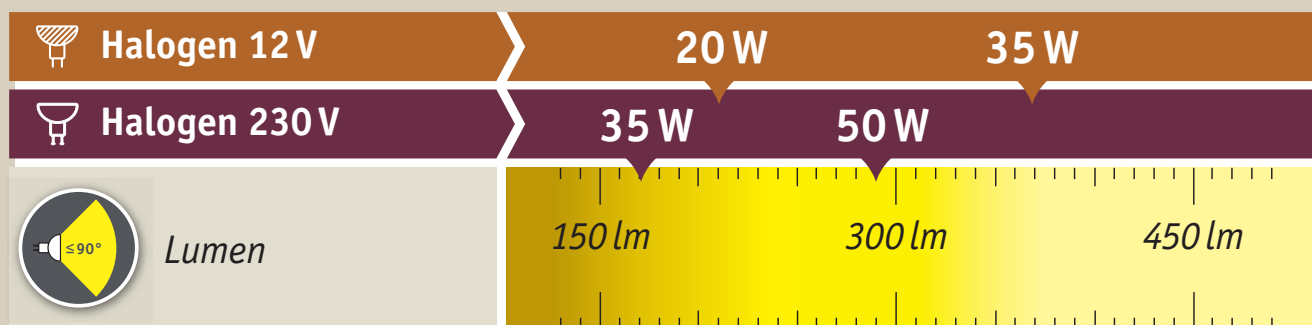
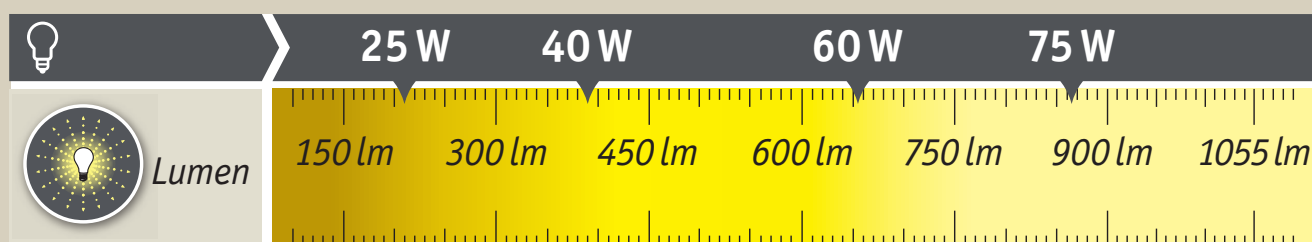



Bílá Biały Белый

W	⊖	∅ mm	⇅ mm	◻	lm	cd	✂	K	⌚	ON/OFF	📦	EAN	☑	
1,3	G4	22	31	A++	90			2700	15.000	50000	10	4000870 282878	✓	282.87



Bílá Biały Белый

W	⊖	∅ mm	⇅ mm	◻	lm	cd	✂	K	⌚	ON/OFF	📦	EAN	☑	
2,5	G4	30	42	A+	180			2700	15.000	50000	10	4000870 282755	✓	282.75



Bílá Biały Белый

W	⊖	∅ mm	⇅ mm	◻	lm	cd	✂	K	⌚	ON/OFF	📦	EAN	☑	
1	G4	15	31	A++	85			3000	10.000	40000	10	4000870 280911	✓	280.91



Čirá Przezroczyty Прозрачный

W	⊖	∅ mm	⇅ mm	◻	lm	cd	✂	K	⌚	ON/OFF	📦	EAN	☑	
2	G4	14	37	A+	140			2700	15.000	50000	10	4000870 283363	✓	new 283.36

S3 VA



Bílá Biały Белый

W	⊖	∅ mm	⇅ mm	◻	lm	cd	✂	K	⌚	ON/OFF	📦	EAN	☑	
2,5	G4	15	42	A+	170			2700	15.000	50000	10	4000870 282762	✓	282.76



Bílá Biały Белый

W	⊖	∅ mm	⇅ mm	◻	lm	cd	✂	K	⌚	ON/OFF	📦	EAN	☑	
2,5	GY6,35	15	38	A+	170			2700	15.000	50000	10	4000870 282779	✓	282.77



Hliník Alu Алюминий

W	⊖	∅ mm	⇅ mm	◁	lm /90°	cd	✂	K	⌚	ON/OFF	📦	EAN	☑	
4	GU4	35	40	A	200	550	30	2700	15.000	50000	10	4000870 282601	☑	282.60

S5 VA



Ice Blue



Ice blue Ice blue Ice blue

W	⊖	∅ mm	⇅ mm	◁	lm /90°	cd	✂	K	⌚	ON/OFF	📦	EAN	☑	
2,5	GU4	35	40	A	100	320	30	20000	15.000	50000	10	4000870 282885	☑	new 282.88

S4 VA

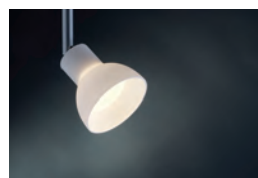

Maxiflood

Světlá opálová Softopal Мякий опал

W	⊖	∅ mm	⇅ mm	◁	lm	cd	✂	K	⌚	ON/OFF	📦	EAN	☑	
1,8	GU4	35	33	A+	100			2700	15.000	50000	10	4000870 283295	☑	new 283.29

S2 VA

Hliník Alu Алюминий



W	⊖	∅ mm	⇅ mm	◁	lm /90°	cd	✂	K	⌚	ON/OFF	📦	EAN	☑	
7,5	GU5,3	51	48	A	430	930	36	2700	25.000	50000	10	4000870 283479	☑	new 283.47
S8 VA														
6,5	GU5,3	51	48	A	340	900	36	2700	25.000	50000	10	4000870 283462	☑	new 283.46
S7 VA														

Hliník Alu Алюминий



W	⊖	∅ mm	⇅ mm	◁	lm /90°	cd	✂	K	⌚	ON/OFF	📦	EAN	☑	
7	GU5,3	51	48	A	420	1200	35	2700	25.000	50000	10	4000870 282564	☑	282.56
S8 VA														
7	GU5,3	51	48	A	310	1000	35	2700	25.000	50000	10	4000870 282557	☑	282.55
S8 VA														



Hliník Alu Алюминий

W	⊖	∅ mm	⇅ mm	◁	lm /90°	cd	✂	K	⌚	ON/OFF	📦	EAN	☑	
4	GU5,3	51	45	A+	230	500	38	2700	20.000	50000	7	4000870 283011	☑	new 283.01

S5,5 VA





W	⊖	∅ mm	⇅ mm	◻	lm /90°	cd	✂	K	⌚	ON/OFF		EAN	✓	
5	GU5,3	51	52	A	220	1000	24	2700	20.000	50000	10	4000870 282366	✓	282.36
S7 VA														
8	GU5,3	51	52	A	434	1200	35	2700	20.000	50000	10	4000870 282373	✓	282.37
S9 VA														
8	GU5,3	51	52	A	470	1100	35	6500	20.000	50000	10	4000870 282489	✓	282.48
S9 VA														



W	⊖	∅ mm	⇅ mm	◻	lm /90°	cd	✂	K	⌚	ON/OFF		EAN	✓	
1	GU5,3	51	45	A+	35	170	20	3000	10.000	10000	10	4000870 280492	✓	280.49
1	GU5,3	51	45	A+	35	170	20	6500	10.000	10000	10	4000870 280003	✓	280.00



Gold Light

W	⊖	∅ mm	⇅ mm	◻	lm /90°	cd	✂	K	⌚	ON/OFF		EAN	✓	
5	GU5,3	51	48		150		30		15.000		10	4000870 281840	✓	281.84



Ice Blue

W	⊖	∅ mm	⇅ mm	◻	lm /90°	cd	✂	K	⌚	ON/OFF		EAN	✓	
5,5	GU5,3	51	48		230		30		15.000		10	4000870 282151	✓	282.15



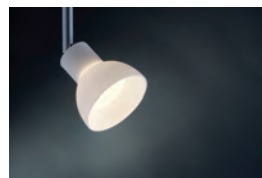

Maxiflood

W	⊖	∅ mm	⇅ mm	◻	lm	cd	✂	K	⌚	ON/OFF		EAN	✓	
3	GU5,3	51	45	A+	220			2700	15.000	50000	10	4000870 283301	✓	new 283.30
S4 VA														



Červená Czerwony Красный



Red
Light

W	⊖	∅ mm	↑ mm	□	lm	cd	✂	K	⌚	ON/OFF	📦	EAN	✓	
2,8	GU5,3	51	52		100		25		20.000		10	4000870 282496	✓	282.49

S4 VA



Zelená Zielony Зелёный



Green
Light

W	⊖	∅ mm	↑ mm	□	lm	cd	✂	K	⌚	ON/OFF	📦	EAN	✓	
3,5	GU5,3	51	52		200		25		20.000		10	4000870 282519	✓	282.51

S4 VA



Modrá Siny Синий



Blue
Light

W	⊖	∅ mm	↑ mm	□	lm	cd	✂	K	⌚	ON/OFF	📦	EAN	✓	
3,5	GU5,3	51	52		40		25		20.000		10	4000870 282502	✓	282.50

S4 VA



Hexa

Stříbrná Srebrny Сребро

W	⊖	∅ mm	↑ mm	□	lm/120°	cd	✂	K	⌚	ON/OFF	📦	EAN	✓	
2	GU5,3	51	45	A	70	30	110	2700	15.000	100000	10	4000870 281383	✓	281.38

S2,5 VA



Quadro

Stříbrná Srebrny Сребро

W	⊖	∅ mm	↑ mm	□	lm/120°	cd	✂	K	⌚	ON/OFF	📦	EAN	✓	
1,5	GU5,3	37	45	A+	60	30	110	2700	15.000	50000	10	4000870 281376	✓	281.37

S2 VA



Hexa

Diamond Diamond Diamond

W	⊖	∅ mm	↑ mm	□	lm	cd	✂	K	⌚	ON/OFF	📦	EAN	✓	
3	GU5,3	45	50	A+	250			2700	15.000	50000	1	4000870 283264	✓	new 283.26

S4,5 VA



Quadro

Diamond Diamond Diamond

W	⊖	∅ mm	↑ mm	□	lm	cd	✂	K	⌚	ON/OFF	📦	EAN	✓	
3	GU5,3	37	50	A+	250			2700	15.000	50000	1	4000870 283257	✓	new 283.25

S4,5 VA





Čirá Przewroczysty Прозрачный

W	⊘	∅ mm	⇅ mm	◻	lm	cd	✂	K	⌚	ON/OFF	📦	EAN	✓	
1,5	G9	18	45	A ⁺⁺	100			2700	15.000	50000	10	4000870 281796	✓	281.79



Čirá Przewroczysty Прозрачный

W	⊘	∅ mm	⇅ mm	◻	lm	cd	✂	K	⌚	ON/OFF	📦	EAN	✓	
2x1,5	G9	14	46	A ⁺	90			2700	25.000	50000	15	4000870 282892	✓	new 282.89
1,5	G9	14	46	A ⁺	90			2700	25.000	50000	15	4000870 283424	✓	new 283.42



Čirá Przewroczysty Прозрачный

W	⊘	∅ mm	⇅ mm	◻	lm	cd	✂	K	⌚	ON/OFF	📦	EAN	✓	
2	G9	18	54	A ⁺⁺	180			2700	15.000	50000	10	4000870 282274	✓	282.27



Opál Opal Опал

W	⊘	∅ mm	⇅ mm	◻	lm	cd	✂	K	⌚	ON/OFF	📦	EAN	✓	
2x2,4	G9	18	54	A ⁺	180			2700	25.000	50000	15	4000870 282908	✓	new 282.90
2,4	G9	18	54	A ⁺	180			2700	25.000	50000	15	4000870 283431	✓	new 283.43



Čirá Przewroczysty Прозрачный

W	⊘	∅ mm	⇅ mm	◻	lm	cd	✂	K	⌚	ON/OFF	📦	EAN	✓	
2,2	G9	15	50	A ⁺⁺	200			2700	20.000	50000	10	4000870 283387	✓	new 283.38



Čirá Przewroczysty Прозрачный

W	⊘	∅ mm	⇅ mm	◻	lm	cd	✂	K	⌚	ON/OFF	📦	EAN	✓	
3	G9	30	75	A ⁺⁺	250			3000	15.000	50000	10	4000870 281123	✓	281.12



Čirá Przewroczysty Прозрачный

W	⊘	∅ mm	⇅ mm	◻	lm	cd	✂	K	⌚	ON/OFF	📦	EAN	✓	
3	GU10	30	70	A ⁺⁺	250			2700	15.000	100000	10	4000870 282243	✓	282.24



Deco Pipe

Satén Satynowany Сатин

W	⊘	∅ mm	⇅ mm	◻	lm	cd	✂	K	⌚	ON/OFF	📦	EAN	✓	
5	GU10	30	125	A ⁺	470			2700	15.000	50000	10	4000870 284186	✓	new 284.18

Hliník Alu Алюминий



W	⊖	∅ mm	⇅ mm	◻	lm /90°	cd	✂	K	⌚	ON/OFF		EAN	✓	
7	GU10	51	55	A	320	800	38	2700	25.000	50000	10	4000870 281963	✓	281.96
7	GU10	51	55	A+	430	1100	35	2700	25.000	50000	10	4000870 282069	✓	282.06
4	GU10	51	55	A	200	700	25	3000	25.000	100000	10	4000870 281444	✓	281.44

Hliník Alu Алюминий



W	⊖	∅ mm	⇅ mm	◻	lm /90°	cd	✂	K	⌚	ON/OFF		EAN	✓	
7	GU10	51	58	A	360	920	36	2700	25.000	50000	10	4000870 283448	✓	new 283.44
8	GU10	51	58	A	430	950	36	2700	25.000	50000	10	4000870 283455	✓	new 283.45

Hliník Alu Алюминий



W	⊖	∅ mm	⇅ mm	◻	lm /90°	cd	✂	K	⌚	ON/OFF		EAN	✓	
3,5	GU10	51	54	A+	230	550	38	2700	20.000	50000	7	4000870 282991	✓	new 282.99
6,5	GU10	51	54	A+	425	950	38	2700	20.000	50000	7	4000870 283004	✓	new 283.00

Sklo Szkło Стекло



W	⊖	∅ mm	⇅ mm	◻	lm /90°	cd	✂	K	⌚	ON/OFF		EAN	✓	
3,2	GU10	51	53	A+	230	500	36	2700	15.000	50000	10	4000870 284094	✓	new 284.09
5,3	GU10	51	53	A+	345	650	36	2700	15.000	50000	10	4000870 284100	✓	new 284.10



Diamond Diamond Diamond



W	⊖	∅ mm	⇅ mm	◻	lm /90°	cd	✂	K	⌚	ON/OFF		EAN	✓	
3	GU10	51	52	A+	250	450	45	2700	15.000	50000	10	4000870 282854	✓	282.85

Diamond Diamond Diamond



Long neck

W	⊖	∅ mm	⇅ mm	◻	lm /90°	cd	✂	K	⌚	ON/OFF		EAN	✓	
3	GU10	51	80	A+	250	450	45	2700	15.000	50000	10	4000870 283554	✓	new 283.55

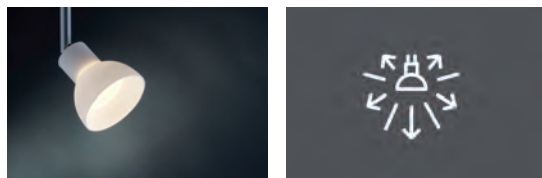

Maxiflood

☞ Světlá opálová Softopal Мякий опал

W	☞	∅ mm	⇅ mm	◻	lm	cd	✂	K	⌚	ON/OFF	📦	EAN	☑	
3,5	GZ10	51	53	A+	250			2700	15.000	50000	10	4000870 281871	✓	281.87



Maxiflood

☞ Světlá opálová Softopal Мякий опал

W	☞	∅ mm	⇅ mm	◻	lm	cd	✂	K	⌚	ON/OFF	📦	EAN	☑	
3,5	GU10	51	53	A+	250			2700	15.000	50000	10	4000870 282861	✓	282.86



☞ Stříbrná Srebrny Серебро

W	☞	∅ mm	⇅ mm	◻	lm/90°	cd	✂	K	⌚	ON/OFF	📦	EAN	☑	
1	GU10	51	55	A+	35	150	20	3000	10.000	10000	10	4000870 280485	✓	280.48

1	GU10	51	55	A+	35	170	20	6500	10.000	10000	10	4000870 280119	✓	280.11
---	------	----	----	----	----	-----	----	------	--------	-------	----	----------------	---	--------



☞ Hliník Alu Алюминий

W	☞	∅ mm	⇅ mm	◻	lm/90°	cd	✂	K	⌚	ON/OFF	📦	EAN	☑	
7,5	GU10	51	57	A	430	1100	35	2700	20.000	50000	10	4000870 282335	✓	282.33

7,5	GU10	51	57	A+	470	1000	35	6500	20.000	50000	10	4000870 282465	✓	282.46
-----	------	----	----	----	-----	------	----	------	--------	-------	----	----------------	---	--------



☞ Hliník Alu Алюминий

W	☞	∅ mm	⇅ mm	◻	lm/90°	cd	✂	K	⌚	ON/OFF	📦	EAN	☑	
3,5	GU10	51	53	A+	200	800	24	2700	20.000	50000	10	4000870 282199	✓	282.19



☞ Hliník Alu Алюминий

W	☞	∅ mm	⇅ mm	◻	lm/120°	cd	✂	K	⌚	ON/OFF	📦	EAN	☑	
3	GU10	51	57	A+	135	65	100	2700	20.000	50000	10	4000870 282328	✓	282.32

3	GU10	51	56	A+	150	70	100	6500	20.000	50000	10	4000870 282472	✓	282.47
---	------	----	----	----	-----	----	-----	------	--------	-------	----	----------------	---	--------



☞ Hliník Alu Алюминий

W	☞	∅ mm	⇅ mm	◻	lm/90°	cd	✂	K	⌚	ON/OFF	📦	EAN	☑	
4,5	GU10	51	53	A	230	550	38	2700	20.000	50000	10	4000870 282724	✓	282.72

4,5	GU10	51	53	A	230	550	38	4000	20.000	50000	10	4000870 282731	✓	282.73
-----	------	----	----	---	-----	-----	----	------	--------	-------	----	----------------	---	--------

4,5	GU10	51	53	A+	250	600	38	6500	20.000	50000	10	4000870 282748	✓	282.74
-----	------	----	----	----	-----	-----	----	------	--------	-------	----	----------------	---	--------

Gold
Light

Zlatá Złoty Золото

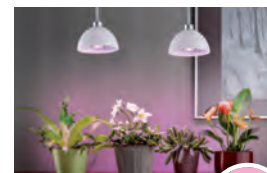

W	⊖	∅ mm	⇅ mm	◻	lm /90°	cd	✂	K	⌚	ON/OFF	📦	EAN	☑	
5	GU10	50	57		170		30		15.000		10	4000870 281833	✓	281.83

Rosé
Light

Rosé Rosé Роза



W	⊖	∅ mm	⇅ mm	◻	lm /90°	cd	✂	K	⌚	ON/OFF	📦	EAN	☑	
5	GU10	50	57		160		30		15.000		10	4000870 281864	✓	281.86

Ice
Blue

Ice blue Ice blue Ice blue

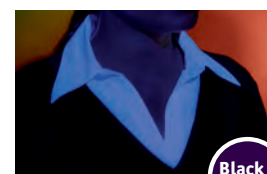

W	⊖	∅ mm	⇅ mm	◻	lm /90°	cd	✂	K	⌚	ON/OFF	📦	EAN	☑	
5	GU10	50	56		250		30		15.000		10	4000870 282144	✓	282.14

Black
Light

Černé světlo Czarne światło Ультрафиолет



W	⊖	∅ mm	⇅ mm	◻	lm /120°	cd	✂	K	⌚	ON/OFF	📦	EAN	☑	
4,5	GU10	50	57				100		15.000		10	4000870 282168	✓	282.16



Červená Czerwony Красный



Red Light

W	⊖	∅ mm	⇅ mm	□	lm	cd	✂	K	⌚	ON/OFF	📦	EAN	✓	
2,8	GU10	51	53		100		25		20.000		10	4000870 282526	✓	282.52



Zelená Zielony Зелёный



Green Light

W	⊖	∅ mm	⇅ mm	□	lm	cd	✂	K	⌚	ON/OFF	📦	EAN	✓	
3,5	GU10	51	53		200		25		20.000		10	4000870 282540	✓	282.54



Modrá Siny Синий



Blue Light

W	⊖	∅ mm	⇅ mm	□	lm	cd	✂	K	⌚	ON/OFF	📦	EAN	✓	
3,5	GU10	51	53		40		25		20.000		10	4000870 282533	✓	282.53



Červená Czerwony Красный



Red Light

W	⊖	∅ mm	⇅ mm	□	lm /90°	cd	✂	K	⌚	ON/OFF	📦	EAN	✓	
1	GU10	51	55		18		20		10.000		10	4000870 280072	✓	280.07



Žlutá Żółty Жёлтый



Yellow Light

W	⊖	∅ mm	⇅ mm	□	lm /90°	cd	✂	K	⌚	ON/OFF	📦	EAN	✓	
1	GU10	51	52		21		20		10.000		10	4000870 280089	✓	280.08



Zelená Zielony Зелёный



Green Light

W	⊖	∅ mm	⇅ mm	□	lm	cd	✂	K	⌚	ON/OFF	📦	EAN	✓	
1	GU10	51	52		29		20		10.000		10	4000870 280096	✓	280.09



Modrá Siny Синий



Blue Light

W	⊖	∅ mm	⇅ mm	□	lm /90°	cd	✂	K	⌚	ON/OFF	📦	EAN	✓	
1	GU10	51	52		18		20		10.000		10	4000870 280102	✓	280.10



Multicolor Wielobarwny Разноцветный



Multi Color

W	⊖	∅ mm	⇅ mm	□	lm /90°	cd	✂	K	⌚	ON/OFF	📦	EAN	✓	
1	GU10	51	52				20		10.000		10	4000870 280133	✓	280.13



Hliník Alu Алюминий

W	⊖	∅ mm	⇅ mm	□	lm /90°	cd	✂	K	⌚	ON/OFF	📦	EAN	✓	
11	GU10	110	80	A	590	1900	25	2700	20.000	50000	10	4000870 282847	✓	282.84

QPAR 111



Hliník Alu Алюминий

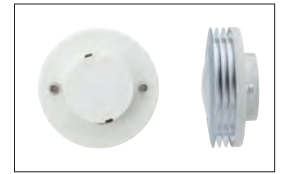

W	⊖	∅ mm	⇅ mm	◁	lm /120°	cd	✂	K	⌚	ON/OFF	📦	EAN	☑	
7	GX53	75	42	A	350	136	120	3000	30.000	120000	8	4000870 281338	☑	281.33



Stříbrná Srebrny Серебро

W	⊖	∅ mm	⇅ mm	◁	lm /90°	cd	✂	K	⌚	ON/OFF	📦	EAN	☑	
6	E27	63	102	A	345	1500	24	2700	20.000	50000	6	4000870 282397	☑	282.39

R63



Světlo pro podporu růstu rostlin
Światło sprzyjające wzrostowi roślin Подсветка для растений



W	⊖	∅ mm	⇅ mm	◁	lm /90°	cd	✂	K	⌚	ON/OFF	📦	EAN	☑	
4,5	E27	63	102	A	180	700	30	4000	15.000	50000	6	4000870 283417	☑	new 283.41

R63 Plant light



Rosé Rosé Póza



Rosé Light

W	⊖	∅ mm	⇅ mm	◁	lm /90°	cd	✂	K	⌚	ON/OFF	📦	EAN	☑	
6	E27	63	103		180		30		15.000		6	4000870 281857	☑	281.85

R63



Černé světlo Czarne światło Ультрафиолет



Black Light

W	⊖	∅ mm	⇅ mm	◁	lm /120°	cd	✂	K	⌚	ON/OFF	📦	EAN	☑	
5	E27	63	102				100		15.000		6	4000870 282182	☑	282.18

R63



Stříbrná Srebrny Серебро

W	⊖	∅ mm	⇅ mm	◁	lm /90°	cd	✂	K	⌚	ON/OFF	📦	EAN	☑	
4,5	E14	50	85	A	225	800	24	2700	20.000	50000	8	4000870 282380	☑	282.38

R50



Warmdimm



Dimmable

Opál Opal Opal



W	⊖	∅ mm	⇅ mm	◻	lm	cd	K	⌚	ON/OFF	⊞	EAN	☑	
7	E27	60	111	A+	470		2000-3000	25.000	50000	6	4000870 282250	☑	282.25
11	E27	66	126	A+	806		2000-3000	25.000	50000	6	4000870 282267	☑	282.26



Dimmable

Opál Opal Opal



W	⊖	∅ mm	⇅ mm	◻	lm	cd	✂	K	⌚	ON/OFF	⊞	EAN	☑	
6,5	E27	60	110	A+	470			2700	25.000	50000	6	4000870 282595	☑	282.59
11	E27	60	110	A+	806			2700	25.000	50000	6	4000870 282571	☑	282.57
11	E27	66	127	A+	806			6500	25.000	50000	6	4000870 282014	☑	282.01



Dimmable

Opál Opal Opal



W	⊖	∅ mm	⇅ mm	◻	lm	cd	✂	K	⌚	ON/OFF	⊞	EAN	☑	
6	E27	60	112	A+	470			2700	25.000	50000	10	4000870 283509	☑	new 283.50
10	E27	62	116	A+	806			2700	25.000	50000	10	4000870 283493	☑	new 283.49
10	E27	62	116	A+	806			6500	25.000	50000	10	4000870 283486	☑	new 283.48



Opál Opal Opal

W	⊖	∅ mm	⇅ mm	◻	lm	cd	✂	K	⌚	ON/OFF	⊞	EAN	☑	
6,5	E27	60	110	A+	470			2700	20.000	50000	6	4000870 282977	☑	new 282.97
9,5	E27	60	120	A+	806			2700	20.000	50000	6	4000870 282984	☑	new 282.98



Opál Opal Opal

W	⊖	∅ mm	⇅ mm	◻	lm	cd	✂	K	⌚	ON/OFF	⊞	EAN	☑	
7	E27	60	114	A+	470		360	2700	15.000	50000	10	4000870 282212	☑	282.21
10	E27	60	114	A+	806		360	2700	15.000	50000	10	4000870 282229	☑	282.22

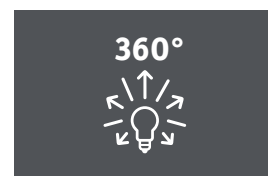

Opál Opal Опал



W	⊖	∅ mm	⇅ mm	◻	lm	cd	✂	K	⌚	ON/OFF		EAN	✓	
6,5	E27	60	110	A+	470			2700	20.000	50000	6	4000870 282281	✓	282.28
11	E27	60	110	A	806			2700	20.000	50000	6	4000870 282298	✓	282.29
7	E27	60	110	A+	470			6500	20.000	50000	6	4000870 282441	✓	282.44
11	E27	60	110	A+	806			6500	20.000	50000	6	4000870 282458	✓	282.45

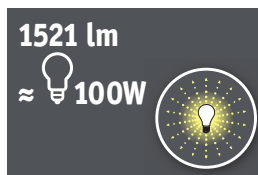

Opál Opal Опал

W	⊖	∅ mm	⇅ mm	◻	lm	cd	✂	K	⌚	ON/OFF		EAN	✓	
13	E27	60	117	A+	1521			2700	15.000	50000	1	4000870 283981	✓	new 283.98



Čirá Przechroczysty Прозрачный

W	⊖	∅ mm	⇅ mm	◻	lm	cd	✂	K	⌚	ON/OFF		EAN	✓	
3	E27	55	94	A+	260			2700	15.000	50000	6	4000870 281888	✓	281.88



Satén Satynowany Сатин

W	⊖	∅ mm	⇅ mm	◻	lm	cd	✂	K	⌚	ON/OFF		EAN	✓	
3	E27	55	91	A+	250			2700	15.000	50000	6	4000870 282717	✓	282.71



Satén Satynowany Сатин

W	⊖	∅ mm	⇅ mm	◻	lm	cd	✂	K	⌚	ON/OFF		EAN	✓	
5	E27	60	110	A+	470			2700	15.000	50000	6	4000870 282786	✓	282.78



🎵 Zlatá Złoty Золото



W	⚡	∅ mm	⇅ mm	◻	lm	cd	✂	K	🕒	ON/OFF	📦	EAN	☑	
7	E27	60	112		230				15.000		6	4000870 281802	✓	281.80



🎵 Ice blue Ice blue Ice blue



W	⚡	∅ mm	⇅ mm	◻	lm	cd	✂	K	🕒	ON/OFF	📦	EAN	☑	
7	E27	60	111		300				15.000		6	4000870 282137	✓	282.13

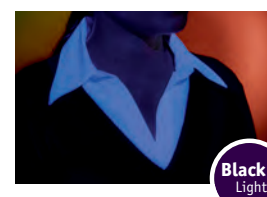

🎵 Černé světlo Czarne światło Ультрафиолет



W	⚡	∅ mm	⇅ mm	◻	lm	cd	✂	K	🕒	ON/OFF	📦	EAN	☑	
5	E27	60	110						15.000		6	4000870 282175	✓	282.17

Bluetooth verze 4.0 a vyšší
Příkon reproduktoru = max. 2 W

Bluetooth wersja 4.0 lub wyższa
Pobór mocy głośnika = maks. 2 W

Версия Bluetooth 4.0 и новее
Потребляемая мощность динамика
= макс. 2 Вт



Opál Opal Опал

W	⊖	∅ mm	⇅ mm	□	lm	cd	⚡	K	⌚	ON/OFF	📦	EAN	☑	new
5	E27	65	127	A*	370			2700	20.000	50000	10	4000870 283615	✓	283.61

Bluetooth® 2W







Bluetooth verze 4.0 a vyšší

Bluetooth wersja 4.0 lub wyższa

Версия Bluetooth 4.0 и новее



Smartphone control:

-  16 000 000 colors incl. white
-  Music mode
-  Light alarm clock
-  Auto effects
-  Rolling colors
-  Scenes

Bluetooth®
SMART



Opál Opal Опал

W	⊖	∅ mm	⇅ mm	□	lm	cd	⚡	K	⌚	ON/OFF	📦	EAN	☑	new
7	E27	60	112	A*	450			2700	20.000	50000	10	4000870 284087	✓	284.08

Smartbulb



Multicolor Wielobarwny Разноцветный



W	⊖	∅ mm	⇅ mm	□	lm	cd	⚡	K	⌚	ON/OFF	📦	EAN	☑	
5	E27	60	113						30.000	15000	6	4000870 280713	✓	280.71

Dekorační LED-svítidla – filament a masivní sklo

Dekoracyjne żarówki LED – filament i całe ze szkła

Декоративные светодиодные лампы – световые нити (филамент) и стеклянная колба с цоколем



Čirá Przechrocysty Прозрачный

W	⊖	∅ mm	⇅ mm	◻	lm	cd	✂	K	⌚	ON/OFF	📦	EAN	☑	
5	E27	60	104	A+	470			2700	15.000	50000	6	4000870 283783	☑	new 283.78
7,5	E27	60	104	A+	806			2700	15.000	50000	6	4000870 283776	☑	new 283.77



Opál Opal Опал

W	⊖	∅ mm	⇅ mm	◻	lm	cd	✂	K	⌚	ON/OFF	📦	EAN	☑	
6	E27	60	108	A+	550			2700	20.000	50000	6	4000870 283318	☑	new 283.31



Opál Opal Опал

W	⊖	∅ mm	⇅ mm	◻	lm	cd	✂	K	⌚	ON/OFF	📦	EAN	☑	
4,5	E27	55	93	A+	430			2700	20.000	50000	6	4000870 283325	☑	new 283.32



Zlatá Złoty Золото

W	⊖	∅ mm	⇅ mm	◻	lm	cd	✂	K	⌚	ON/OFF	📦	EAN	☑	
5	E27	60	104	A+	380			2500	15.000	50000	6	4000870 283745	☑	new 283.74
7,5	E27	60	104	A+	550			2500	15.000	50000	6	4000870 283738	☑	new 283.73



Zrcadlový vrchol stříbrný Lustrzana kopuła bańki srebrna Зеркальная головка, серебряная

W	⊖	∅ mm	⇅ mm	◻	lm	cd	✂	K	⌚	ON/OFF	📦	EAN	☑	
5	E27	60	104	A+	380			2700	15.000	50000	6	4000870 283769	☑	new 283.76
7,5	E27	60	104	A+	550			2700	15.000	50000	6	4000870 283752	☑	new 283.75



Opál Opal Opal



W	⊖	∅ mm	⇅ mm	◁	lm	cd	✂	K	⌚	ON/OFF	📦	EAN	☑	
5,5	E14	36	110	A+	470			2700	25.000	50000	10	4000870 283516	✓	new 283.51



Opál Opal Opal



W	⊖	∅ mm	⇅ mm	◁	lm	cd	✂	K	⌚	ON/OFF	📦	EAN	☑	
6,5	E14	36	104	A+	470			2700	25.000	50000	8	4000870 282083	✓	282.08



Opál Opal Opal

W	⊖	∅ mm	⇅ mm	◁	lm	cd	✂	K	⌚	ON/OFF	📦	EAN	☑	
4	E14	35	100	A+	250			2700	20.000	50000	8	4000870 282915	✓	new 282.91



Opál Opal Opal

W	⊖	∅ mm	⇅ mm	◁	lm	cd	✂	K	⌚	ON/OFF	📦	EAN	☑	
3,6	E14	35	101	A+	250			2700	20.000	50000	8	4000870 282342	✓	282.34



Opál Opal Opal

W	⊖	∅ mm	⇅ mm	◁	lm	cd	✂	K	⌚	ON/OFF	📦	EAN	☑	
6,5	E14	35	112	A+	470			2700	20.000	50000	8	4000870 282359	✓	282.35



Opál Opal Opal

W	⊖	∅ mm	⇅ mm	◁	lm	cd	✂	K	⌚	ON/OFF	📦	EAN	☑	
6	E14	38	112	A+	470			2700	20.000	50000	8	4000870 282922	✓	new 282.92



☞ Satén Satynowany Сатин

W	⚡	∅ mm	⇅ mm	◻	lm	cd	✂	K	🕒	ON/OFF	📦	EAN	✓	
2,5	E14	35	105	A+	200			2700	15.000	50000	8	4000870 282663	✓	282.66
4	E14	35	105	A+	390			2700	15.000	50000	8	4000870 283202	✓	new 283.20



☞ Ćirá Przechroczysty Прозрачный

W	⚡	∅ mm	⇅ mm	◻	lm	cd	✂	K	🕒	ON/OFF	📦	EAN	✓	
2,5	E14	35	105	A+	200			2700	15.000	50000	8	4000870 282618	✓	282.61
4	E14	35	105	A+	400			2700	15.000	50000	8	4000870 283158	✓	new 283.15



☞ Opál Opal Opal

W	⚡	∅ mm	⇅ mm	◻	lm	cd	✂	K	🕒	ON/OFF	📦	EAN	✓	
3,5	E14	35	102	A+	260			6500	15.000	50000	8	4000870 283400	✓	new 283.40



☞ Ćirá Przechroczysty Прозрачный

W	⚡	∅ mm	⇅ mm	◻	lm	cd	✂	K	🕒	ON/OFF	📦	EAN	✓	
2,5	E14	35	105	A+	200			2700	15.000	15000	8	4000870 281727	✓	281.72
4	E14	35	105	A+	400			2700	15.000	50000	8	4000870 283080	✓	new 283.08



☞ Zlatá Złoty Золото

W	⚡	∅ mm	⇅ mm	◻	lm	cd	✂	K	🕒	ON/OFF	📦	EAN	✓	
4	E14	35	104		130			15.000			8	4000870 281826	✓	281.82



☞ Zlatá Złoty Золото

W	⚡	∅ mm	⇅ mm	◻	lm	cd	✂	K	🕒	ON/OFF	📦	EAN	✓	
2,5	E14	35	105		180			2600	15.000	15000	8	4000870 281734	✓	281.73
4	E14	35	105	A+	360			2700	15.000	50000	8	4000870 283097	✓	new 283.09





🐊 Krokodýlí kůže zlatá Krokoeis zloty Кроколёд, золотой



W	⊖	∅ mm	⇅ mm	◻	lm	cd	✂	K	⌚	ON/OFF	📦	EAN	☑	
2,5	E14	35	105		180			2600	15.000	15000	8	4000870 281741	✓	281.74
4	E14	35	105	A+	360			2700	15.000	50000	8	4000870 283103	✓	new 283.10



🕯 Ćirá Przezroczystry Прозрачный



W	⊖	∅ mm	⇅ mm	◻	lm	cd	✂	K	⌚	ON/OFF	📦	EAN	☑	
2,5	E14	35	126	A+	200			2700	15.000	15000	8	4000870 281703	✓	281.70
4	E14	35	126	A++	400			2700	15.000	50000	8	4000870 283066	✓	new 283.06



🕯 Satén Satynowany Сатин

W	⊖	∅ mm	⇅ mm	◻	lm	cd	✂	K	⌚	ON/OFF	📦	EAN	☑	
2,5	E14	35	126	A+	200			2700	15.000	15000	8	4000870 281710	✓	281.71
4	E14	35	126	A++	390			2700	15.000	50000	8	4000870 283073	✓	new 283.07



🕯 Ćirá Przezroczystry Прозрачный

W	⊖	∅ mm	⇅ mm	◻	lm	cd	✂	K	⌚	ON/OFF	📦	EAN	☑	
2,5	E14	35	97	A+	250			2700	15.000	50000	10	4000870 283639	✓	new 283.63



🕯 Opál Opal Опал

W	⊖	∅ mm	⇅ mm	◻	lm	cd	✂	K	⌚	ON/OFF	📦	EAN	☑	
2,5	E14	35	97	A++	220			2700	20.000	50000	8	4000870 283356	✓	new 283.35



🕯 Satén Satynowany Сатин

W	⊖	∅ mm	⇅ mm	◻	lm	cd	✂	K	⌚	ON/OFF	📦	EAN	☑	
2,5	E14	35	97	A+	250			2700	15.000	50000	10	4000870 283660	✓	new 283.66



☞ Satén Satynowany Сатин

W	⊖	∅ mm	⇅ mm	◻	lm	cd	✂	K	⌚	ON/OFF	📦	EAN	☑	new
2,5	E14	35	123	A+	250			2700	15.000	50000	10	4000870 283622	✓	283.62



☞ Ćirá Przechroczysty Прозрачный

W	⊖	∅ mm	⇅ mm	◻	lm	cd	✂	K	⌚	ON/OFF	📦	EAN	☑	new
2,5	E14	35	97	A+	250			2700	15.000	50000	10	4000870 283714	✓	283.71



☞ Zlatá Złoty Золото

W	⊖	∅ mm	⇅ mm	◻	lm	cd	✂	K	⌚	ON/OFF	📦	EAN	☑	new
2,5	E14	35	97	A+	220			2500	15.000	50000	10	4000870 283721	✓	283.72



☞ Zlatá Złoty Золото

W	⊖	∅ mm	⇅ mm	◻	lm	cd	✂	K	⌚	ON/OFF	📦	EAN	☑	new
2,5	E14	35	97	A+	220			2500	15.000	50000	10	4000870 283646	✓	283.64



☞ Krokodýlí kůže zlatá Krokoeis zloty Кроколёд, золотой

W	⊖	∅ mm	⇅ mm	◻	lm	cd	✂	K	⌚	ON/OFF	📦	EAN	☑	new
2,5	E14	35	97	A+	220			2500	15.000	50000	10	4000870 283653	✓	283.65



☞ Opál Opal Opal

W	⊖	∅ mm	⇅ mm	◻	lm	cd	✂	K	⌚	ON/OFF	📦	EAN	☑	new
5,5	E14	38	142	A+	470			2700	15.000	50000	8	4000870 283271	✓	283.27

W	⊖	∅ mm	⇅ mm	◻	lm	cd	✂	K	⌚	ON/OFF	📦	EAN	☑	new
5,5	E27	38	142	A+	470			2700	15.000	50000	8	4000870 283288	✓	283.28

Deco Pipe



Opál Opal Опал



W	⊖	∅ mm	⇅ mm	◁	lm	cd	✂	K	⌚	ON/OFF	📦	EAN	☑	
9,5	E27	80	117	A+	806			2700	25.000	50000	6	4000870 283547	✓	new 283.54



Opál Opal Опал



W	⊖	∅ mm	⇅ mm	◁	lm	cd	✂	K	⌚	ON/OFF	📦	EAN	☑	
12	E27	80	118	A	806			2700	25.000	50000	5	4000870 281925	✓	281.92



Opál Opal Опал

W	⊖	∅ mm	⇅ mm	◁	lm	cd	✂	K	⌚	ON/OFF	📦	EAN	☑	
9	E27	80	118	A+	680			2700	20.000	50000	5	4000870 281970	✓	281.97



Opál Opal Опал

W	⊖	∅ mm	⇅ mm	◁	lm	cd	✂	K	⌚	ON/OFF	📦	EAN	☑	
5	E27	80	118	A+	470			2700	15.000	50000	5	4000870 282809	✓	282.80



Satén Satynowany Сатин

W	⊖	∅ mm	⇅ mm	◁	lm	cd	✂	K	⌚	ON/OFF	📦	EAN	☑	
5	E27	80	118	A+	470			2700	15.000	50000	5	4000870 282793	✓	282.79



Opál Opal Опал

W	⊖	∅ mm	⇅ mm	◁	lm	cd	✂	K	⌚	ON/OFF	📦	EAN	☑	
3,6	E27	60	99	A+	250			2700	20.000	50000	6	4000870 282304	✓	282.30

7	E27	60	99	A+	470			2700	20.000	50000	6	4000870 282311	✓	282.31
---	-----	----	----	----	-----	--	--	------	--------	-------	---	----------------	---	--------



Opál Opal Opal

W	⊖	∅ mm	⇅ mm	◻	lm	cd	✂	K	⌚	ON/OFF	📦	EAN	☑	
4	E27	60	91	A ⁺	370			2700	15.000	50000	6	4000870 283134	✓	new 283.13



Opál Opal Opal

W	⊖	∅ mm	⇅ mm	◻	lm	cd	✂	K	⌚	ON/OFF	📦	EAN	☑	
4	E14	60	97	A ⁺	370			2700	15.000	50000	6	4000870 283141	✓	new 283.14

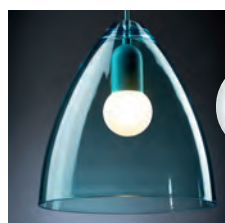

Satén Satynowany Satin

W	⊖	∅ mm	⇅ mm	◻	lm	cd	✂	K	⌚	ON/OFF	📦	EAN	☑	
2,5	E27	60	91	A ⁺	200			2700	15.000	50000	6	4000870 282700	✓	282.70

4	E27	60	91	A ⁺⁺	390			2700	15.000	50000	6	4000870 283233	✓	new 283.23
---	-----	----	----	-----------------	-----	--	--	------	--------	-------	---	----------------	---	------------



Satén Satynowany Satin

W	⊖	∅ mm	⇅ mm	◻	lm	cd	✂	K	⌚	ON/OFF	📦	EAN	☑	
2,5	E14	60	97	A ⁺	200			2700	15.000	50000	6	4000870 282694	✓	282.69

4	E14	60	97	A ⁺⁺	390			2700	15.000	50000	6	4000870 283240	✓	new 283.24
---	-----	----	----	-----------------	-----	--	--	------	--------	-------	---	----------------	---	------------



Čirá Przejrzysty Прозрачный

W	⊖	∅ mm	⇅ mm	◻	lm	cd	✂	K	⌚	ON/OFF	📦	EAN	☑	
2,5	E27	60	91	A ⁺	200			2700	15.000	50000	8	4000870 282656	✓	282.65

4	E27	60	91	A ⁺⁺	400			2700	15.000	50000	6	4000870 283189	✓	new 283.18
---	-----	----	----	-----------------	-----	--	--	------	--------	-------	---	----------------	---	------------



Čirá Przejrzysty Прозрачный

W	⊖	∅ mm	⇅ mm	◻	lm	cd	✂	K	⌚	ON/OFF	📦	EAN	☑	
2,5	E14	60	97	A ⁺	200			2700	15.000	50000	8	4000870 282649	✓	282.64

4	E14	60	97	A ⁺⁺	400			2700	15.000	50000	6	4000870 283196	✓	new 283.19
---	-----	----	----	-----------------	-----	--	--	------	--------	-------	---	----------------	---	------------



Zrcadlový vrchol stříbrný Lustrzana kopuła bańki srebrna Zerkálnaya golovka, serebrnaya

W	⊖	∅ mm	⇅ mm	◻	lm	cd	✂	K	⌚	ON/OFF	📦	EAN	☑	
2,5	E27	60	91	A ⁺	160			2700	15.000	50000	6	4000870 282823	✓	282.82

Dekorační LED-svítidla – filament a masivní sklo

Dekoracyjne żarówki LED – filament i całe ze szkła

Декоративные светодиодные лампы – световые нити (филамент) и стеклянная колба с цоколем





Zlatá Złoty Золото

W	⊖	∅ mm	⇅ mm	◻	lm	cd	✂	K	⌚	ON/OFF	📦	EAN	✓	new
2,5	E27	125	175	A+	170			1700	15.000	50000	3	4000870 283790	✓	283.79
4	E27	125	175	A+	250			1700	15.000	50000	3	4000870 283806	✓	283.80
6,5	E27	125	175	A+	420			1700	15.000	50000	8	4000870 283813	✓	283.81



Zlatá Złoty Золото

W	⊖	∅ mm	⇅ mm	◻	lm	cd	✂	K	⌚	ON/OFF	📦	EAN	✓	new
2,5	E27	95	138	A+	170			1700	15.000	50000	4	4000870 283882	✓	283.88
6,5	E27	95	138	A+	400			1700	15.000	50000	4	4000870 283899	✓	283.89
7,5	E27	95	138	A+	550			2500	15.000	50000	4	4000870 283868	✓	283.86



Zrcadlový vrchol stříbrný Lustrzana kopuła bańki srebrna Зеркальная головка, серебряная

W	⊖	∅ mm	⇅ mm	◻	lm	cd	✂	K	⌚	ON/OFF	📦	EAN	✓	new
5	E27	95	138	A+	420			2700	15.000	50000	4	4000870 283875	✓	283.87



Opál Opal Опал

W	⊖	∅ mm	⇅ mm	◻	lm	cd	✂	K	⌚	ON/OFF	📦	EAN	✓	new
6	E27	80	121	A+	550			2700	20.000	50000	5	4000870 283370	✓	283.37



Opál Opal Опал

W	⊖	∅ mm	⇅ mm	◻	lm	cd	✂	K	⌚	ON/OFF	📦	EAN	✓	new
6,5	E27	45	77	A+	470			2700	25.000	50000	8	4000870 282106	✓	282.10



Opál Opal Опал

W	⊖	∅ mm	⇅ mm	◻	lm	cd	✂	K	⌚	ON/OFF	📦	EAN	✓	new
6,5	E14	45	80	A+	470			2700	25.000	50000	8	4000870 282090	✓	282.09





Opál Opal Opal



W	⊖	∅ mm	⇅ mm	◻	lm	cd	✂	K	⌚	ON/OFF	📦	EAN	☑	new
6,5	E27	45	79	A+	470			2700	25.000	50000	10	4000870 283530	✓	283.53



Opál Opal Opal



W	⊖	∅ mm	⇅ mm	◻	lm	cd	✂	K	⌚	ON/OFF	📦	EAN	☑	new
6,5	E14	45	81	A+	470			2700	25.000	50000	10	4000870 283523	✓	283.52



Opál Opal Opal

W	⊖	∅ mm	⇅ mm	◻	lm	cd	✂	K	⌚	ON/OFF	📦	EAN	☑	
3,6	E27	45	78	A+	250			2700	20.000	50000	8	4000870 282410	✓	282.41



Opál Opal Opal

W	⊖	∅ mm	⇅ mm	◻	lm	cd	✂	K	⌚	ON/OFF	📦	EAN	☑	
3,6	E14	45	78	A+	250			2700	20.000	50000	8	4000870 282403	✓	282.40



Opál Opal Opal

W	⊖	∅ mm	⇅ mm	◻	lm	cd	✂	K	⌚	ON/OFF	📦	EAN	☑	new
4	E27	45	74	A+	250			2700	20.000	50000	7	4000870 282946	✓	282.94



Opál Opal Opal

W	⊖	∅ mm	⇅ mm	◻	lm	cd	✂	K	⌚	ON/OFF	📦	EAN	☑	new
4	E14	45	80	A+	250			2700	20.000	50000	7	4000870 282939	✓	282.93



Opál Opal Opal

W	⊖	∅ mm	⇅ mm	◻	lm	cd	✂	K	⌚	ON/OFF	📦	EAN	☑	new
6	E27	45	87	A+	470			2700	20.000	50000	7	4000870 282960	✓	282.96



Opál Opal Opal

W	⊖	∅ mm	⇅ mm	◻	lm	cd	✂	K	⌚	ON/OFF	📦	EAN	☑	new
6	E14	45	89	A+	470			2700	20.000	50000	7	4000870 282953	✓	282.95



Opál Opal Opal

W	⊖	∅ mm	⇅ mm	◻	lm	cd	✂	K	⌚	ON/OFF	📦	EAN	☑	
6,5	E27	45	79	A+	470			2700	20.000	50000	8	4000870 282434	✓	282.43



Opál Opal Opal

W	⊖	∅ mm	⇅ mm	◻	lm	cd	✂	K	⌚	ON/OFF	📦	EAN	☑	
6,5	E14	45	79	A+	470			2700	20.000	50000	8	4000870 282427	✓	282.42



Opál Opal Opal

W	⊖	∅ mm	⇅ mm	◻	lm	cd	✂	K	⌚	ON/OFF	📦	EAN	☑	
3,5	E14	45	79	A+	260			6500	15.000	50000	8	4000870 283394	✓	new 283.39



Opál Opal Opal

W	⊖	∅ mm	⇅ mm	◻	lm	cd	✂	K	⌚	ON/OFF	📦	EAN	☑	
2,5	E27	45	75	A+	190			2700	15.000	15000	8	4000870 281765	✓	281.76

4	E27	45	75	A+	370			2700	15.000	50000	8	4000870 283127	✓	new 283.12
---	-----	----	----	----	-----	--	--	------	--------	-------	---	----------------	---	------------



Opál Opal Opal

W	⊖	∅ mm	⇅ mm	◻	lm	cd	✂	K	⌚	ON/OFF	📦	EAN	☑	
2,5	E14	45	81	A+	190			2700	15.000	15000	8	4000870 281758	✓	281.75

4	E14	45	81	A+	370			2700	15.000	50000	8	4000870 283110	✓	new 283.11
---	-----	----	----	----	-----	--	--	------	--------	-------	---	----------------	---	------------



Satén Satynowany Сатин

W	⊖	∅ mm	⇅ mm	◻	lm	cd	✂	K	⌚	ON/OFF	📦	EAN	☑	
2,5	E27	45	75	A+	200			2700	15.000	50000	8	4000870 282687	✓	282.68

4	E27	45	75	A++	390			2700	15.000	50000	8	4000870 283226	✓	new 283.22
---	-----	----	----	-----	-----	--	--	------	--------	-------	---	----------------	---	------------



Satén Satynowany Сатин

W	⊖	∅ mm	⇅ mm	◻	lm	cd	✂	K	⌚	ON/OFF	📦	EAN	☑	
2,5	E14	45	81	A+	200			2700	15.000	50000	8	4000870 282670	✓	282.67

4	E14	45	81	A++	390			2700	15.000	50000	8	4000870 283219	✓	new 283.21
---	-----	----	----	-----	-----	--	--	------	--------	-------	---	----------------	---	------------



Čirá Przewroczysty Прозрачный

W	⊖	∅ mm	⇅ mm	◻	lm	cd	✂	K	⌚	ON/OFF	📦	EAN	☑	
2,5	E27	45	75	A+	200			2700	15.000	50000	8	4000870 282632	✓	282.63
4	E27	45	75	A++	400			2700	15.000	50000	8	4000870 283172	✓	new 283.17



Čirá Przewroczysty Прозрачный

W	⊖	∅ mm	⇅ mm	◻	lm	cd	✂	K	⌚	ON/OFF	📦	EAN	☑	
2,5	E14	45	81	A+	200			2700	15.000	50000	8	4000870 282625	✓	282.62
4	E14	45	81	A++	400			2700	15.000	50000	8	4000870 283165	✓	new 283.16



Zlatá Złoty Золото

W	⊖	∅ mm	⇅ mm	◻	lm	cd	✂	K	⌚	ON/OFF	📦	EAN	☑	
4	E14	45	80		130				15.000		8	4000870 281819	✓	281.81



Gold Light



Čirá Przewroczysty Прозрачный

W	⊖	∅ mm	⇅ mm	◻	lm	cd	✂	K	⌚	ON/OFF	📦	EAN	☑	
2,5	E14	45	80	A+	250			2700	15.000	50000	8	4000870 283707	✓	new 283.70



Čirá Przewroczysty Прозрачный

W	⊖	∅ mm	⇅ mm	◻	lm	cd	✂	K	⌚	ON/OFF	📦	EAN	☑	
2,5	E27	45	78	A+	250			2700	15.000	50000	8	4000870 283851	✓	new 283.85



Opál Opal Опал

W	⊖	∅ mm	⇅ mm	◻	lm	cd	✂	K	⌚	ON/OFF	📦	EAN	☑	
2,5	E14	45	78	A++	220			2700	20.000	50000	8	4000870 283349	✓	new 283.34



Opál Opal Опал

W	⊖	∅ mm	⇅ mm	◻	lm	cd	✂	K	⌚	ON/OFF	📦	EAN	☑	
2,5	E27	45	78	A++	220			2700	20.000	50000	8	4000870 283332	✓	new 283.33



Zlatá Złoty Золото

W	⊖	∅ mm	↑ mm	◻	lm	cd	✂	K	⌚	ON/OFF	📦	EAN	☑	new
2,5	E14	45	80	A+	220			2500	15.000	50000	8	4000870 283677	✓	283.67



Zlatá Złoty Золото

W	⊖	∅ mm	↑ mm	◻	lm	cd	✂	K	⌚	ON/OFF	📦	EAN	☑	new
2,5	E27	45	78	A+	200			2500	15.000	50000	8	4000870 283820	✓	283.82



Krokodýlí kůže zlatá Krokoeis zloty Кроколёд, золотой

W	⊖	∅ mm	↑ mm	◻	lm	cd	✂	K	⌚	ON/OFF	📦	EAN	☑	new
2,5	E14	45	80	A+	220			2500	15.000	50000	8	4000870 283684	✓	283.68



Krokodýlí kůže zlatá Krokoeis zloty Кроколёд, золотой

W	⊖	∅ mm	↑ mm	◻	lm	cd	✂	K	⌚	ON/OFF	📦	EAN	☑	new
2,5	E27	45	78	A+	200			2500	15.000	50000	8	4000870 283837	✓	283.83



Zrcadlový vrchol stříbrný Lustrzana kopuła bańki srebrna Зеркальная головка, серебряная

W	⊖	∅ mm	↑ mm	◻	lm	cd	✂	K	⌚	ON/OFF	📦	EAN	☑	new
2,5	E14	45	80	A+	220			2700	15.000	50000	8	4000870 283691	✓	283.69



Zrcadlový vrchol stříbrný Lustrzana kopuła bańki srebrna Зеркальная головка, серебряная

W	⊖	∅ mm	↑ mm	◻	lm	cd	✂	K	⌚	ON/OFF	📦	EAN	☑	new
2,5	E27	45	78	A+	200			2700	15.000	50000	8	4000870 283844	✓	283.84



Čirá Przezroczyty Прозрачный

W	⊖	∅ mm	↑ mm	◻	lm	cd	✂	K	⌚	ON/OFF	📦	EAN	☑	new
2,5	E27	64	145	A+	180			1800	15.000	50000	6	4000870 283936	✓	283.93
4	E27	64	145	A+	300			1800	15.000	50000	6	4000870 283929	✓	283.92

Zlatá Złoty Золото



W	⊖	∅ mm	↑ mm	◻	lm	cd	✂	K	⌚	ON/OFF	📦	EAN	☑	new
2,5	E27	64	145	A+	150			1700	15.000	50000	6	4000870 283943	✓	283.94
4	E27	64	145	A+	250			1700	15.000	50000	6	4000870 283950	✓	283.95
5	E27	64	145	A+	420			2500	15.000	50000	6	4000870 283905	✓	283.90
7,5	E27	64	145	A+	550			2500	15.000	50000	6	4000870 283912	✓	283.91



LED Coin 51mm

Čirá Przezroczyty Прозрачный

W	⊘ mm	⊕ mm	⊖ mm	⊠	lm _{/90°}	cd	⊘	K	⌚	ON/OFF	📦	EAN	✓	new
6,8	49,5	40	A*	430		110	2700	30.000	15000	1	4000870 938171	✓	new	938.17

Satén Satynowany Сатин



LED Coin 51mm

W	⊘ mm	⊕ mm	⊖ mm	⊠	lm _{/90°}	cd	⊘	K	⌚	ON/OFF	📦	EAN	✓	new
6,8	49,5	40	A*	430		160	2700	30.000	15000	1	4000870 938195	✓	new	938.19
6,8	49,5	40	A*	470		160	6500	30.000	15000	1	4000870 938324	✓	new	938.32



LED Coin 51mm

Čirá Przezroczyty Прозрачный

W	⊘ mm	⊕ mm	⊖ mm	⊠	lm	cd	⊘	K	⌚	ON/OFF	📦	EAN	✓	new
7	49,5	35	A*	410		110	2700	30.000	15000	1	4000870 938355	✓	new	938.35

Satén Satynowany Сатин



LED Coin 51mm

W	⊘ mm	⊕ mm	⊖ mm	⊠	lm _{/120°}	cd	⊘	K	⌚	ON/OFF	📦	EAN	✓	new
7	49,5	35	A	380		105	2700	30.000	15000	1	4000870 938362	✓	new	938.36
7	49,5	35	A*	455		105	4000	30.000	15000	1	4000870 938379	✓	new	938.37



LED Coin 51mm

Bílá Biały Белый

W	⊘ mm	⊕ mm	⊖ mm	⊠	lm	cd	⊘	K	⌚	ON/OFF	📦	EAN	✓	new
12	R7s	48	118	A*	850			4000	15.000	50000	10	4000870 282113	✓	282.11
12	R7s	48	118	A	806			2700	15.000	50000	10	4000870 282120	✓	282.12



☞ Ćirá Przechrzysty Прозрачный

W	⊖	∅ mm	⇅ mm	◻	lm	cd	✂	K	⌚	ON/OFF	📦	EAN	☑	
1	E14	21	60		50			3000	30.000		10	4000870 281109	☑	281.10
1	E14	21	60		50			6500	30.000		10	4000870 281116	☑	281.11

☞ Opál Opal Опал



W	⊖	∅ mm	⇅ mm	◻	lm	cd	✂	K	⌚	ON/OFF	📦	EAN	☑	
1,8	E14	25	59	A ⁺⁺	140			2700	15.000	50000	1	4000870 283561	☑	new 283.56
3	E14	25	71	A ⁺	250			2700	15.000	50000	1	4000870 283578	☑	new 283.57



☞ Ćirá Przechrzysty Прозрачный

W	⊖	∅ mm	⇅ mm	◻	lm	cd	✂	K	⌚	ON/OFF	📦	EAN	☑	
3,5	E27	30	82	A ⁺⁺	340			2700	15.000	50000	10	4000870 284117	☑	new 284.11



☞ Ćirá Przechrzysty Прозрачный

W	⊖	∅ mm	⇅ mm	◻	lm	cd	✂	K	⌚	ON/OFF	📦	EAN	☑	
3,5	E14	30	86	A ⁺⁺	340			2700	15.000	50000	10	4000870 284131	☑	new 284.13



☞ Satén Satynowany Сатин

W	⊖	∅ mm	⇅ mm	◻	lm	cd	✂	K	⌚	ON/OFF	📦	EAN	☑	
3,5	E27	30	82	A ⁺⁺	310			2700	15.000	50000	10	4000870 284124	☑	new 284.12



☞ Satén Satynowany Сатин

W	⊖	∅ mm	⇅ mm	◻	lm	cd	✂	K	⌚	ON/OFF	📦	EAN	☑	
3,5	E14	30	86	A ⁺⁺	310			2700	15.000	50000	10	4000870 284148	☑	new 284.14



Opál Opal Opal



W	⊖	∅ mm	⇅ mm	◻	lm	cd	✂	K	⌚	ON/OFF	📦	EAN	☑	new
4	S14d	30	300	A+	330			2700	15.000	50000	10	4000870 283035	✓	283.03



Opál Opal Opal



W	⊖	∅ mm	⇅ mm	◻	lm	cd	✂	K	⌚	ON/OFF	📦	EAN	☑	new
4	S14s	30	300	A+	330			2700	15.000	50000	10	4000870 283028	✓	283.02



Opál Opal Opal



W	⊖	∅ mm	⇅ mm	◻	lm	cd	✂	K	⌚	ON/OFF	📦	EAN	☑	new
6,5	S14d	30	500	A+	500			2700	15.000	50000	10	4000870 283059	✓	283.05



Opál Opal Opal



W	⊖	∅ mm	⇅ mm	◻	lm	cd	✂	K	⌚	ON/OFF	📦	EAN	☑	new
6,5	S14s	30	500	A+	500			2700	15.000	50000	10	4000870 283042	✓	283.04

▶ Jen pro konvenční předřadníky

▶ Do konwencjonalnych ograniczników

▶ Только для стандартных пускорегулирующих аппаратов

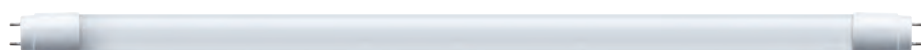

T8 Opál Opal Opal



W	⊖	∅ mm	⇅ mm	◻	lm	cd	✂	K	⌚	ON/OFF	📦	EAN	☑	new
9	G13	26	604	A+	900		170	4000	25.000	50000	10	4000870 284155	✓	284.15



T8 Opál Opal Opal



W	⊖	∅ mm	⇅ mm	◻	lm	cd	✂	K	⌚	ON/OFF	📦	EAN	☑	new
18	G13	26	1214	A+	1800		170	4000	25.000	50000	10	4000870 284162	✓	284.16



T8 Opál Opal Opal



W	⊖	∅ mm	⇅ mm	◻	lm	cd	✂	K	⌚	ON/OFF	📦	EAN	☑	new
21	G13	26	1515	A+	2300		170	4000	25.000	50000	10	4000870 284179	✓	284.17

Energeticky úsporné žárovky/zářivky

Lampy energooszczędne/światłówki

Энергосберегающие/ люминесцентные лампы

460 Energeticky úsporné žárovky
Lampy oszczędnościowe
Энергосберегающие лампы

464 Zářivky
Światłówki
Люминесцентные лампы

Paulmann EcoSystems

Energy Saver



80%

Úspora energie ¹⁾
Oszczędność energii ¹⁾
Экономия энергии ¹⁾



5.000 h – 8.000 h



Nestmívatelné
Brak możliwości ściemniania
Без регулировки яркости



hřejivé
ciepłe
теплый

neutrální
białe
нейтральный

studené
chłodne
холодный

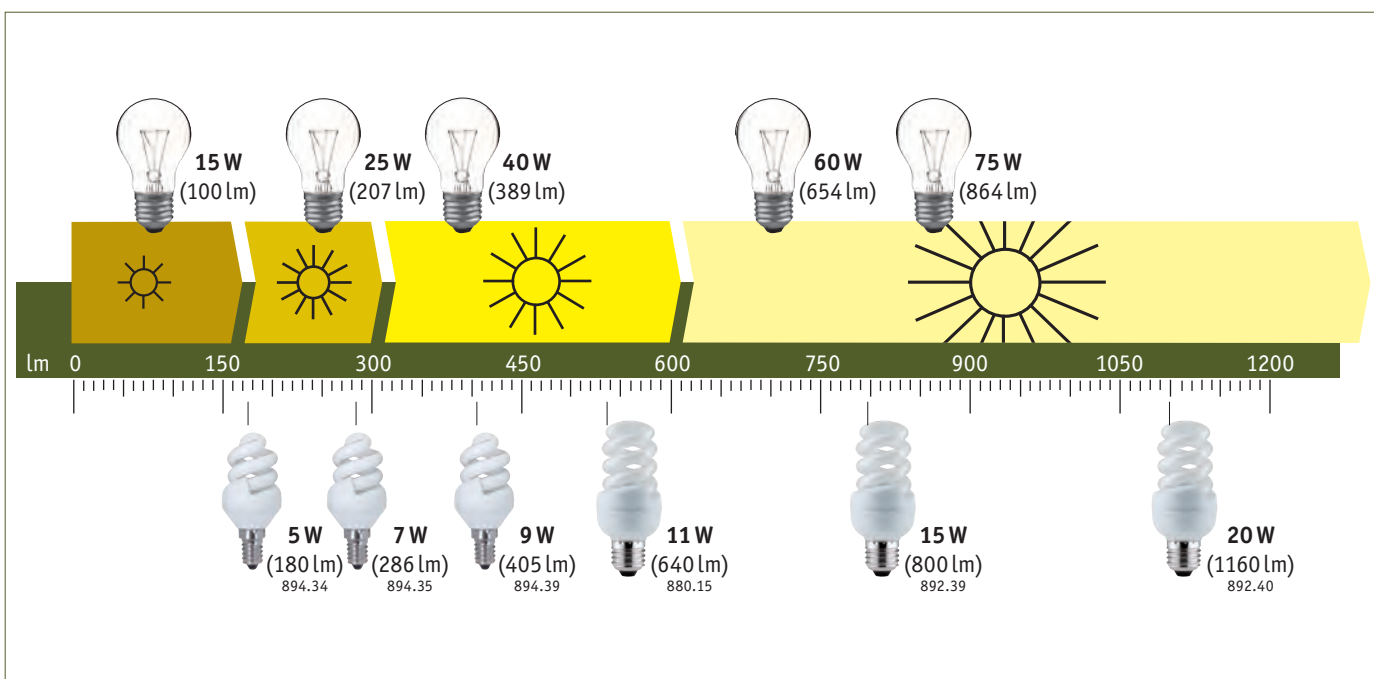

¹⁾ Oproti tradiční žárovce W porównaniu ze zwykłą żarówką по сравнению с обычной лампой накаливания



Opál Opal Opal

W	⚡	∅ mm	↑ mm	⬠	lm	cd	✂	K	⌚	ON/OFF	📦	EAN	✓	
23	E27	118	175	A	1400			2700	8.000	30000	3	4000870 883198	✓	883.19



Opál Opal Opal

W	⚡	∅ mm	↑ mm	⬠	lm	cd	✂	K	⌚	ON/OFF	📦	EAN	✓	
20	E27	95	128	A	1248			2700	8.000	30000	4	4000870 883211	✓	883.21



Opál Opal Opal

W	⚡	∅ mm	↑ mm	⬠	lm	cd	✂	K	⌚	ON/OFF	📦	EAN	✓	
15	E27	95	130	A	850			2700	8.000	30000	4	4000870 893142	✓	893.14



Opál Opal Opal

W	⚡	∅ mm	↑ mm	⬠	lm	cd	✂	K	⌚	ON/OFF	📦	EAN	✓	
7	E27	45	95	A	313			2700	8.000	30000	8	4000870 883280	✓	883.28



Opál Opal Opal

W	⚡	∅ mm	↑ mm	⬠	lm	cd	✂	K	⌚	ON/OFF	📦	EAN	✓	
7	E14	45	91	A	313			2700	8.000	30000	8	4000870 883297	✓	883.29



Opál Opal Opal

W	⚡	∅ mm	↑ mm	⬠	lm	cd	✂	K	⌚	ON/OFF	📦	EAN	✓	
11	E27	60	111	A	560			2700	8.000	30000	6	4000870 883136	✓	883.13



Satén Satynowany Сатин

W	⚡	∅ mm	↑ mm	⬠	lm	cd	✂	K	⌚	ON/OFF	📦	EAN	✓	
10	E27	100	140	A	565			2700	8.000	30000	4	4000870 880562	✓	880.56



Deco Pipe

☞ Satén Satynowany Сатин

W	⊖	∅ mm	⇅ mm	◻	lm	cd	✂	K	⌚	ON/OFF		EAN	☑	
11	E27	38	140	A	550			2700	8.000	30000	8	4000870 894118	✓	894.11

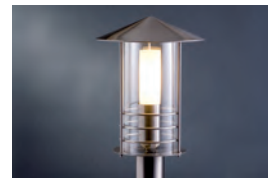

☞ Satén Satynowany Сатин

W	⊖	∅ mm	⇅ mm	◻	lm	cd	✂	K	⌚	ON/OFF		EAN	☑	
9	E14	38	143	A	405			2700	8.000	30000	8	4000870 894095	✓	894.09



☞ Satén Satynowany Сатин

W	⊖	∅ mm	⇅ mm	◻	lm	cd	✂	K	⌚	ON/OFF		EAN	☑	
9	E14	38	182	A	460			2700	8.000	30000	8	4000870 894194	✓	894.19



☞ Opál Opal Опал

W	⊖	∅ mm	⇅ mm	◻	lm	cd	✂	K	⌚	ON/OFF		EAN	☑	
9	E14	38	116	A	490			2700	8.000	30000	8	4000870 880876	✓	880.87



☞ Opál Opal Опал

W	⊖	∅ mm	⇅ mm	◻	lm	cd	✂	K	⌚	ON/OFF		EAN	☑	
20	E27	65	140	A	1250			2700	8.000	30000	5	4000870 890202	✓	890.20





Opál Opal Opal

W	⊖	∅ mm	⇅ mm	◻	lm	cd	✂	K	⌚	ON/OFF	📦	EAN	☑	
10	E14	30	146	A	546			2700	8.000	30000	8	4000870 882221	✓	882.22



Opál Opal Opal

W	⊖	∅ mm	⇅ mm	◻	lm	cd	✂	K	⌚	ON/OFF	📦	EAN	☑	
10	GU10	30	145	A	546			2700	8.000	30000	8	4000870 883389	✓	883.38



Opál Opal Opal

W	⊖	∅ mm	⇅ mm	◻	lm	cd	✂	K	⌚	ON/OFF	📦	EAN	☑	
7	GU10	30	89	A	334			2700	8.000	30000	8	4000870 860021	✓	860.02



Opál Opal Opal

W	⊖	∅ mm	⇅ mm	◻	lm	cd	✂	K	⌚	ON/OFF	📦	EAN	☑	
7	GX53	75	26	B	230		100	2700	10.000	30000	4	4000870 885147	✓	885.14
9	GX53	75	26	B	320		100	2700	10.000	30000	4	4000870 883235	✓	883.23



Opál Opal Opal

W	⊖	∅ mm	⇅ mm	◻	lm	cd	✂	K	⌚	ON/OFF	📦	EAN	☑	
9	E14	38	130	A	490			2700	8.000	30000	8	4000870 860076	✓	860.07

Opál Opal Opal



W	⊖	∅ mm	⇅ mm	□	lm	cd	✂	K	⌚	ON/OFF	📦	EAN	✓	
5	E27	37	80	A	250			2700	10.000	30000	8	4000870 880128	✓	880.12
7	E27	37	95	A	388			2700	10.000	30000	8	4000870 880135	✓	880.13
9	E27	37	100	A	513			2700	10.000	30000	8	4000870 880142	✓	880.14

Opál Opal Opal



W	⊖	∅ mm	⇅ mm	□	lm	cd	✂	K	⌚	ON/OFF	📦	EAN	✓	
11	E27	48	108	A	650			2700	10.000	30000	8	4000870 880159	✓	880.15
15	E27	48	119	A	950			2700	10.000	30000	8	4000870 892398	✓	892.39
20	E27	48	130	A	1200			2700	10.000	30000	8	4000870 892404	✓	892.40

Opál Opal Opal



W	⊖	∅ mm	⇅ mm	□	lm	cd	✂	K	⌚	ON/OFF	📦	EAN	✓	
5	E14	37	82	A	250			2700	10.000	30000	8	4000870 894347	✓	894.34
7	E14	37	96	A	420			2700	10.000	30000	8	4000870 894354	✓	894.35
9	E14	37	104	A	500			2700	10.000	30000	8	4000870 894392	✓	894.39



Červená Czerwony Красный



W	⊖	∅ mm	⇅ mm	□	lm	cd	✂	K	⌚	ON/OFF	📦	EAN	✓	
15	E27	48	122						10.000		8	4000870 880883	✓	880.88



Zelená Zielony Зелёный



W	⊖	∅ mm	⇅ mm	□	lm	cd	✂	K	⌚	ON/OFF	📦	EAN	✓	
15	E27	48	122						10.000		8	4000870 880890	✓	880.89



Modrá Siny Синий



W	⊖	∅ mm	⇅ mm	□	lm	cd	✂	K	⌚	ON/OFF	📦	EAN	✓	
15	E27	48	119						10.000		8	4000870 880906	✓	880.90



T8

Opál Opal Опал

W	☾	∅ mm	↑ mm	□	lm/°	color	K	⌚	ON/OFF	📦	EAN	✓	
36	2GX13	26	600	A*	3350	830	3000	8.000		6	4000870 884454	✓	884.45



T5

Opál Opal Опал

W	☾	∅ mm	↑ mm	□	lm	cd	✂	K	⌚	ON/OFF	📦	EAN	✓	
22	2GX13	16	223	A	1720			2700	12.000		1	4000870 884485	✓	884.48
40	2GX13	16	298	A	3550			2700	12.000		1	4000870 884478	✓	884.47
55	2GX13	16	298	B	4125			2700	12.000		1	4000870 884461	✓	884.46



T9

Opál Opal Опал

W	☾	∅ mm	↑ mm	□	lm	cd	✂	K	⌚	ON/OFF	📦	EAN	✓	
32	G10q	30	302	B	2250			2700	8.000		1	4000870 884324	✓	884.32
40	G10q	30	403	B	2800			2700	8.000		1	4000870 884409	✓	884.40



Opál Opal Опал

W	☾	∅ mm	↑ mm	□	lm	cd	✂	K	⌚	ON/OFF	📦	EAN	✓	
24	E27	227	98	A	1445			2700	8.000	10000	1	4000870 860038		860.03





T5



Opál Opal Opal

W	⊖	∅ mm	⇅ mm	□	lm/°	color	K	⌚	ON/OFF	⊞	EAN	✓	
14	G5	16	560	A*	1204	827	2700	12.000		10	4000870 884492	✓	884.49
21	G5	16	864	A	1950	827	2700	12.000		10	4000870 884522	✓	884.52
28	G5	16	1163	A	2640	827	2700	12.000		10	4000870 884515	✓	884.51
39	G5	16	864	B	3081	827	2700	12.000		10	4000870 884508	✓	884.50



T5



Opál Opal Opal

W	⊖	∅ mm	⇅ mm	□	lm/°	color	K	⌚	ON/OFF	⊞	EAN	✓	
4	G5	16	148	A	170	830	3000	5.000		10	4000870 885048	✓	885.04
6	G5	16	226	A	320	830	3000	5.000		10	4000870 885062	✓	885.06
8	G5	16	301	A	480	830	3000	5.000		10	4000870 885086	✓	885.08
13	G5	16	530	A	950	830	3000	5.000		10	4000870 885130	✓	885.13



T5



Opál Opal Opal

W	⊖	∅ mm	⇅ mm	□	lm/°	color	K	⌚	ON/OFF	⊞	EAN	✓	
8	G5	16	301	A	440	840	4000	5.000		10	4000870 885604	✓	885.60
13	G5	16	530	A	950	840	4000	5.000		10	4000870 885611	✓	885.61
14	G5	16	560	A*	1205	840	4000	10.000		10	4000870 885635	✓	885.63
21	G5	16	864	A*	1890	840	4000	10.000		10	4000870 885628	✓	885.62
35	G5	16	1463	A*	3310	840	4000	10.000		10	4000870 885642	✓	885.64



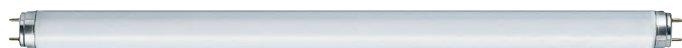

Opál Opal Opal

W	⊖	∅ mm	↑ mm	□	lm/°	color	K	⌚	ON/OFF	⊞	EAN	✓	
15	G13	26	451	B	963	827	2700	8.000		10	4000870 885154	✓	885.15
18	G13	26	604	A	1350	827	2700	8.000		10	4000870 885215	✓	885.21
30	G13	26	910	A	2400	827	2700	8.000		10	4000870 885451	✓	885.45
36	G13	26	1214	A+	3348	827	2700	8.000		10	4000870 885499	✓	885.49
58	G13	26	1515	A	5220	827	2700	8.000		10	4000870 885536	✓	885.53

T8

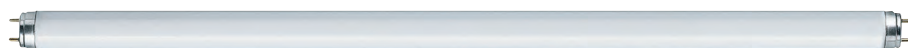

Opál Opal Opal

W	⊖	∅ mm	↑ mm	□	lm/°	color	K	⌚	ON/OFF	⊞	EAN	✓	
18	G13	26	604	A	1350	840	4000	8.000		10	4000870 885413	✓	885.41
30	G13	26	910	A	2400	840	4000	8.000		10	4000870 885208	✓	885.20
36	G13	26	1214	A+	3348	840	4000	8.000		10	4000870 885505	✓	885.50
58	G13	26	1515	A	5167	840	4000	8.000		10	4000870 885543	✓	885.54

T8



Opál Opal Opal

W	⊖	∅ mm	↑ mm	□	lm/°	color	K	⌚	ON/OFF	⊞	EAN	✓	
18	G13	26	604	A	1215	865	6500	8.000		10	4000870 885192	✓	885.19
30	G13	26	910	A	2160	865	6500	8.000		10	4000870 885444	✓	885.44
36	G13	26	1214	A	3013	865	6500	8.000		10	4000870 885369	✓	885.36
58	G13	26	1515	A	4698	865	6500	8.000		10	4000870 885581	✓	885.58

T8



Starter Universal

max. 2x4-65 W
 ↑39 ∅20 mm
 EAN4000870 884843
884.84

Starter Tandem/Duo

max. 2x4-22 W
 ↑39 ∅20 mm
 EAN4000870 884249
884.24

Opál Biały Tworzywo sztuczne
 Opál Biały Tworzywo sztuczne
 Opál Белый Пластмасса

Opál Biały Tworzywo sztuczne
 Opál Biały Tworzywo sztuczne
 Opál Белый Пластмасса

Halogenové žárovky 12V

Lampy halogenowe 12V

Галогенные лампы 12В

- 468 Kolíková patice
Cokół nóżkowy
Штифтовой цоколь
- 469 Reflektorové žárovky GU4
Lampy reflektorowe GU4
Рефлекторные лампы GU4
- 470 Reflektorové žárovky GU5,3
Lampy reflektorowe GU5,3
Рефлекторные лампы GU5,3

Paulmann EcoSystems

Halogen 12 V



50%

Úspora energie ¹⁾
Oszczędność energii ¹⁾
Экономия энергии ¹⁾



3.000 h ²⁾



Přirozené světlo
Światło naturalne
Естественный свет



Úspora díky možnosti plynulého stmívání
Oszczędność dzięki ściemnianiu
Экономия за счет регулировки яркости



hřejivé
ciepłe
теплый



lm 90°

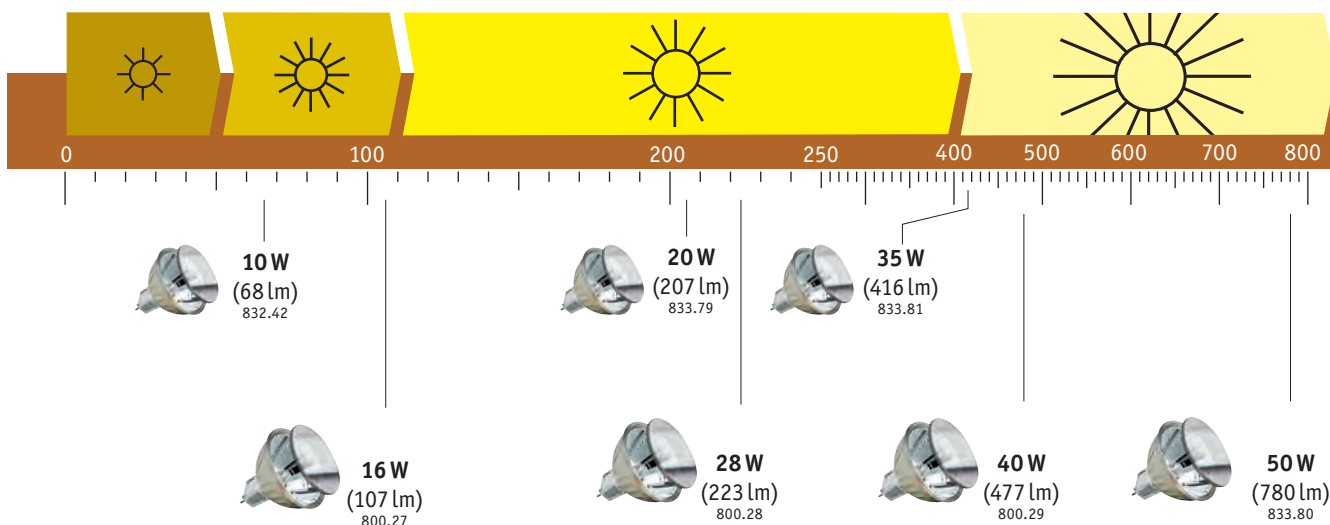

¹⁾ Oproti tradiční žárovce W porównaniu ze zwykłą żarówką по сравнению с обычной лампой накаливания

²⁾ dodatkowe przedłużenie w wyniku ściemniania Dodatkowe przedłużenie przez ściemnianie Дополнительное продление с помощью регулирования яркости



Čirá Przewroczysty Прозрачный

W	⊖	∅ mm	⇅ mm	◻	lm	cd	✂	K	⌚	ON/OFF	📦	EAN	✓	
2x5	G4	9	33	C	55			2900	2.000	8000	10	4000870 831212	✓	831.21
2x8	G4	8	33	C	100			2900	5.000	20000	10	4000870 800218	✓	800.21
2x10	G4	9	33	C	110			2900	2.000	8000	10	4000870 831151	✓	831.15
2x16	G4	8	33	C	255			2900	5.000	20000	10	4000870 800225	✓	800.22
2x20	G4	9	33	C	290			2900	2.000	8000	10	4000870 831175	✓	831.17
2x35	G4	9	33	C	533			2900	2.000	8000	10	4000870 800348	✓	800.34



Satén Satynowany Сатин

W	⊖	∅ mm	⇅ mm	◻	lm	cd	✂	K	⌚	ON/OFF	📦	EAN	✓	
2x5	G4	9	33	B	54			2900	2.000	8000	10	4000870 831144	✓	831.14



Zlatá
Hřejivé a útulné světlo díky
speciálně zušlechťeným skleněným
tělesům

Złoto
Ciepłe i przytulne światło dzięki
specjalnie uszlachetnionemu
elementowi szklanemu

Золото
Теплый и комфортный свет
благодаря специально
облагороженным стеклянным
плафонам



Zlatá Złoty Золото

W	⊖	∅ mm	⇅ mm	◻	lm	cd	✂	K	⌚	ON/OFF	📦	EAN	✓	
2x10	G4	9	33	C	95			2300	2.000	8000	10	4000870 831076	✓	831.07
2x20	G4	9	33	C	254			2300	2.000	8000	10	4000870 831083	✓	831.08



Čirá Przewroczysty Прозрачный

W	⊖	∅ mm	⇅ mm	◻	lm	cd	✂	K	⌚	ON/OFF	📦	EAN	✓	
2x20	GY6,35	10	38	C	255			2900	2.000	8000	10	4000870 831168	✓	831.16
2x28	GY6,35	10	40	C	520			2900	5.000	20000	10	4000870 800232	✓	800.23
2x35	GY6,35	10	38	C	533			2900	2.000	8000	10	4000870 831182	✓	831.18
2x40	GY6,35	10	40	C	730			2900	5.000	20000	10	4000870 800249	✓	800.24
2x50	GY6,35	10	38	C	834			2900	2.000	8000	10	4000870 831199	✓	831.19



☞ Stříbrná Srebrny Серебро



W	⊖	∅ mm	⇅ mm	◻	lm /90°	cd	✂	K	⌚	ON/OFF	📦	EAN	☑	
2x10	GU4	35	35	B	74	280	30	2900	2.000	8000	10	4000870 838242	☑	838.24
2x16	GU4	35	35	B	165	700	30	3000	5.000	20000	10	4000870 800256	☑	800.25
2x20	GU4	35	35	B	220	700	30	2900	2.000	8000	10	4000870 838334	☑	838.33
2x28	GU4	35	35	B	163	1500	30	2900	5.000		10	4000870 800263	☑	800.26

Security

Odvádí 80 % tepla směrem dopředu (speciální povlak). Ideální pro vestavbová svítidla (neohrožuje izolační materiál)

Bezpieczeństwo

Odprowadza 80% ciepła do przodu (powłoka specjalna). Idealne dla źródeł światła przeznaczonych do zabudowy (nie stanowi zagrożenia dla materiału tłumiącego)

Security (безопасность)

Отводит 80% тепла вперед (специальное покрытие). Идеальное решение для встраиваемых светильников (безопасно для изолирующего материала)



☞ Stříbrná Srebrny Серебро



Security

W	⊖	∅ mm	⇅ mm	◻	lm /90°	cd	✂	K	⌚	ON/OFF	📦	EAN	☑	
2x20	GU4	35	35	B	201	470	30	2900	2.000	8000	10	4000870 832479	☑	832.47
2x35	GU4	35	35	B	450	960	30	2900	2.000	8000	10	4000870 832486	☑	832.48

Maxiflood

Vyzařuje stejnoměrně ve všech směrech kolem dokola (ideální pro barevná stínidla)

Maxiflood

Promieniuje równomiernie koncentrycznie we wszystkich kierunkach (idealne dla kolorowych abażurów)

Maxiflood

Равномерное свечение во все стороны (идеально для цветных абажуров)

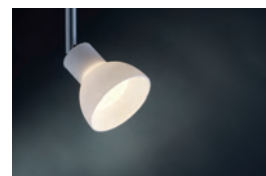

☞ Světlá opálová Softopal Мякий опал



Maxiflood

W	⊖	∅ mm	⇅ mm	◻	lm	cd	✂	K	⌚	ON/OFF	📦	EAN	☑	
2x20	GU4	35	35	C	280			2900	2.000	8000	10	4000870 832332	☑	832.33
2x35	GU4	35	35	C	533			2900	2.000	8000	10	4000870 833766	☑	833.76

Juwel

Dopředu vydává zářivé halogenové světlo, dozadu třpytivé odrazy saténových barev.

Juwel

Promieniuje do przodu brylantowym światłem halogenowym, do tyłu połyskliwymi odbiciami w kolorze satynowym.

Juwel

Лампы посылают вперед яркий галогенный свет, а назад - глянценово поблескивающие рефлексы.



☞ Satén Satynowany Сатин



Juwel

W	⊖	∅ mm	⇅ mm	◻	lm /90°	cd	✂	K	⌚	ON/OFF	📦	EAN	☑	
2x20	GU4	35	35	B	220	730	30	2900	2.000	8000	10	4000870 838266	☑	838.26

Akzent

Vnější povlak s dlouhou životností v provedení hliník, stříbrná, černá nebo zlatá

Akzent

Trwała powłoka zewnętrzna w kolorze aluminiowym, srebrnym, czarnym i złotym

Akzent

Долговечное наружное покрытие - алюминий, серебро, черное или золото



Akzent

Hliník Alu Алюминий

W	⊖	∅ mm	↑ mm	⬠	lm /90°	cd	↘	K	⌚	ON/OFF	📦	EAN	☑	
2x20	GU4	35	35	B	200	500	30	2900	2.000	8000	10	4000870 832134	☑	832.13

Stříbrná Srebrny Серебро



W	⊖	∅ mm	↑ mm	⬠	lm /90°	cd	↘	K	⌚	ON/OFF	📦	EAN	☑	
10	GU5,3	51	45	B	74	260	38	2900	4.000	16000	10	4000870 832424	☑	832.42
20	GU5,3	51	45	B	203	700	38	2900	4.000	16000	10	4000870 833797	☑	833.79

Stříbrná Srebrny Серебро



W	⊖	∅ mm	↑ mm	⬠	lm /90°	cd	↘	K	⌚	ON/OFF	📦	EAN	☑	
20	GU5,3	51	45	B	186	400	60	2900	4.000	16000	10	4000870 833360	☑	833.36
35	GU5,3	51	45	B	427	630	60	2900	4.000	16000	10	4000870 833667	☑	833.66
50	GU5,3	51	45	B	673	1000	60	2900	4.000	16000	10	4000870 833568	☑	833.56

Security

Odvádí 80 % tepla směrem dopředu (speciální povlak). Ideální pro vestavbová svítidla (neohrožuje izolační materiál)

Bezpieczeństwo

Odprowadza 80% ciepła do przodu (powłoka specjalna). Idealne dla źródeł światła przeznaczonych do zabudowy (nie stanowi zagrożenia dla materiału tłumiącego)

Security (безопасность)

Отводит 80% тепла вперед (специальное покрытие). Идеальное решение для встраиваемых светильников (безопасно для изолирующего материала)



Stříbrná Srebrny Серебро



Security

W	⊖	∅ mm	↑ mm	⬠	lm /90°	cd	↘	K	⌚	ON/OFF	📦	EAN	☑	
16	GU5,3	51	46	B	165	545	38	3000	4.000	16000	10	4000870 800454	☑	800.45
20	GU5,3	51	45	B	200	700	38	2900	4.000	16000	10	4000870 832448	☑	832.44
28	GU5,3	51	46	B	320	1097	38	3000	4.000	16000	10	4000870 800478	☑	800.47
35	GU5,3	51	45	B	430	1100	38	2900	4.000	16000	10	4000870 832455	☑	832.45
40	GU5,3	51	46	B	520		38	3000	4.000	16000	10	4000870 800492	☑	800.49
50	GU5,3	51	45	B	675	1800	38	2900	4.000	16000	10	4000870 832462	☑	832.46

Maxiflood

Vyzařuje stejnoměrně ve všech směrech kolem dokola (ideální pro barevná stínidla)

Maxiflood

Promiňuje równomiernie koncentrycznie we wszystkich kierunkach (idealne dla kolorowych abażurów)

Maxiflood

Равномерное свечение во все стороны (идеально для цветных абажуров)

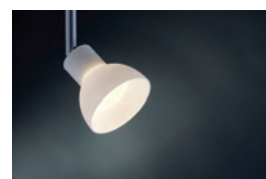

☞ Světlá opálová Softopal Мякий опал



Maxiflood

W	⊖	∅ mm	⇄ mm	□	lm	cd	⚡	K	⌚	ON/OFF	📦	EAN	☑	
20	GU5,3	51	45	C	255			2900	2.000	8000	10	4000870 832530	☑	832.53
35	GU5,3	51	45	C	532			2900	2.000	8000	10	4000870 832608	☑	832.60

Zlatá

Hřejivé a útulné světlo díky speciálně zušlechťeným skleněným tělesům

Złoto

Ciepłe i przytulne światło dzięki specjalnie uszlachetnionemu elementowi szklanemu

Золото

Теплый и комфортный свет благодаря специально облагороженным стеклянным плафонам



Gold light

☞ Zlatá Złoty Золото

W	⊖	∅ mm	⇄ mm	□	lm /90°	cd	⚡	K	⌚	ON/OFF	📦	EAN	☑	
20	GU5,3	51	45		175	624	38	2200	4.000	16000	10	4000870 833254	☑	833.25

Juwel

Dopředu vydává zářivé halogenové světlo, dozadu třpytivé odrazy saténových barev.

Juwel

Promiňuje do przodu brylantowym światłem halogenowym, do tyłu połyskliwymi odbiciami w kolorze satynowym.

Juwel

Лампы посылают вперед яркий галогенный свет, а назад - глянцево поблескивающие рефlekсы.



Juwel

☞ Stříbrná Srebrny Серебро

W	⊖	∅ mm	⇄ mm	□	lm /90°	cd	⚡	K	⌚	ON/OFF	📦	EAN	☑	
20	GU5,3	51	45	B	200	700	38	2900	4.000	16000	10	4000870 833148	☑	833.14

Akzent

Vnější povlak s dlouhou životností v provedení hliník, stříbrná, černá nebo zlatá

Akzent

Trwała powłoka zewnętrzna w kolorze aluminiowym, srebrnym, czarnym i złotym

Akzent

Долговечное наружное покрытие - алюминий, серебро, черное или золото



Akzent

Hliník Alu Алюминий

W	⊖	∅ mm	⇅ mm	□	lm /90°	cd	✂	K	⌚	ON/OFF	📦	EAN	☑	
35	GU5,3	51	45	B	435	1100	38	2900	4.000	16000	10	4000870 832097	✓	832.09



Akzent

Černá Czarny черный

W	⊖	∅ mm	⇅ mm	□	lm /90°	cd	✂	K	⌚	ON/OFF	📦	EAN	☑	
35	GU5,3	51	45	B	427	1100	38	2900	4.000	16000	10	4000870 832127	✓	832.12



Quadro

Stříbrná Srebrny Серебро

W	⊖	⇄ mm	⇅ mm	□	lm /90°	cd	✂	K	⌚	ON/OFF	📦	EAN	☑	
20	GU5,3	37	45	B	201	220	75	2900	2.000	8000	10	4000870 833711	✓	833.71
35	GU5,3	37	45	B	427	460	75	2900	2.000	8000	10	4000870 833742	✓	833.74

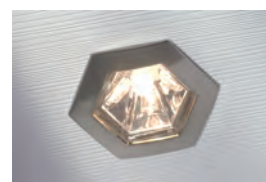

Hexagonal

Stříbrná Srebrny Серебро

W	⊖	⇄ mm	⇅ mm	□	lm /90°	cd	✂	K	⌚	ON/OFF	📦	EAN	☑	
20	GU5,3	51	45	B	201	450	60	2900	2.000	8000	10	4000870 832233	✓	832.23
35	GU5,3	51	45	B	427	855	60	2900	2.000	8000	10	4000870 832257	✓	832.25



AR 111

Stříbrná Srebrny Серебро

W	⊖	∅ mm	⇅ mm	□	lm /90°	cd	✂	K	⌚	ON/OFF	📦	EAN	☑	
50	G53	111	58	B	510	3500	24	2900	2.000	8000	10	4000870 832615	✓	832.61

Halogenové žárovky 230 V

Lampy halogenowe 230 V

Галогенные лампы 230 В

474 Halogenové žárovky
Lampy halogenowe
Галогенные лампы

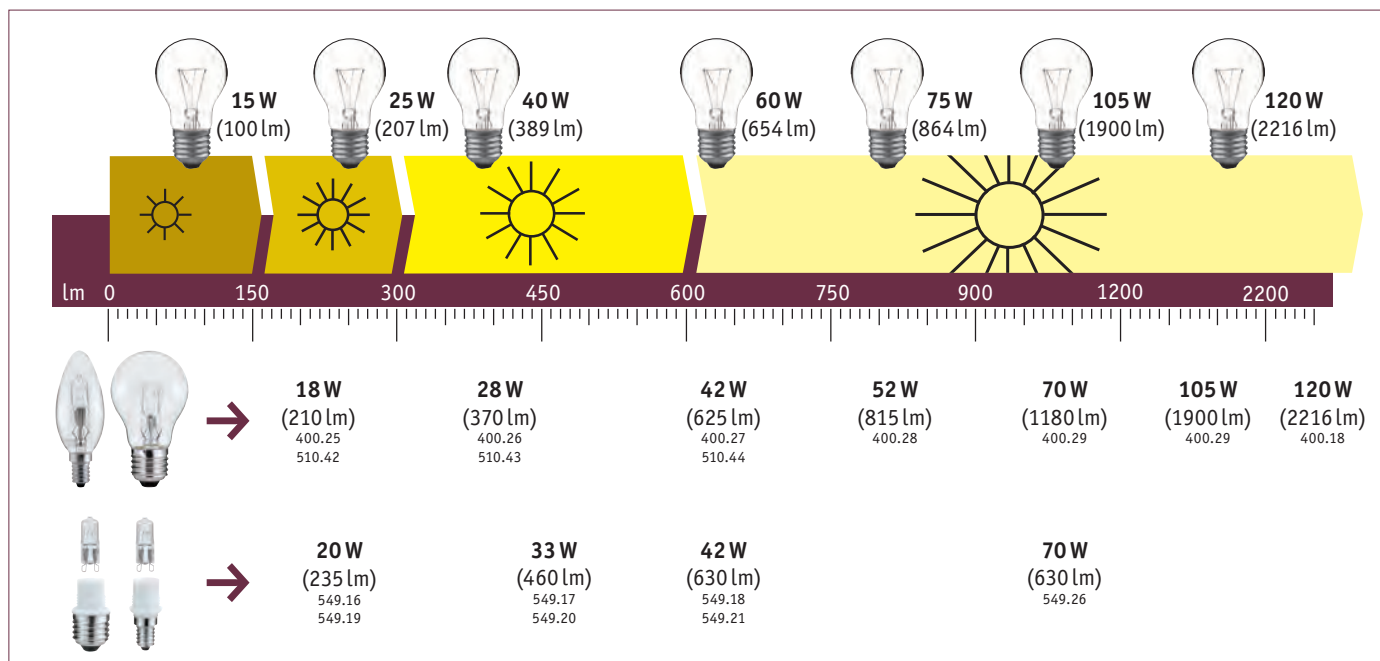



Čirá Przewroczysty Прозрачный

W	⊖	∅ mm	⇄ mm	◻	lm	cd	✂	K	⌚	ON/OFF	📦	EAN	☑	
60	R7s	12	78	D	971			2900	2.000	8000	10	4000870 800607	✓	800.60



Čirá Przewroczysty Прозрачный

W	⊖	∅ mm	⇄ mm	◻	lm	cd	✂	K	⌚	ON/OFF	📦	EAN	☑	
120	R7s	12	117	C	2216			2900	2.000	8000	10	4000870 800591	✓	800.59
160	R7s	12	117	C	3085			2900	2.000	8000	10	4000870 800409	✓	800.40
230	R7s	12	117	C	4644			3000	2.000	8000	10	4000870 800416	✓	800.41
400	R7s	12	117	C	8545			3000	2.000	8000	10	4000870 800423	✓	800.42



Čirá Przewroczysty Прозрачный

W	⊖	∅ mm	⇄ mm	◻	lm	cd	✂	K	⌚	ON/OFF	📦	EAN	☑	
2x20	G9	13	42	D	240			2700	2.000	8000	10	4000870 800300	✓	800.30
2x28	G9	13	42	D	370			2700	2.000	8000	10	4000870 800621	✓	800.62
2x33	G9	13	42	D	460			2800	2.000	8000	10	4000870 800317	✓	800.31
2x42	G9	13	42	D	625			2800	2.000	8000	10	4000870 800324	✓	800.32
2x52	G9	13	42	D	815			2800	2.000	8000	10	4000870 800331	✓	800.33
2x70	G9	14	42	D	1173			2900	2.000	8000	10	4000870 800638	✓	800.63



Deco Pipe

Čirá Przewroczysty Прозрачный

W	⊖	∅ mm	⇄ mm	◻	lm	cd	✂	K	⌚	ON/OFF	📦	EAN	☑	
33	G9	22	90	D	440			2800	2.000	8000	10	4000870 800645	✓	800.64



Deco Pipe

Čirá Przewroczysty Прозрачный

W	⊖	∅ mm	⇄ mm	◻	lm	cd	✂	K	⌚	ON/OFF	📦	EAN	☑	
28	GZ10	22	80	C	340			2700	1.000	4000	10	4000870 800652	✓	800.65
40	GZ10	22	80	C	570			2800	1.000	4000	10	4000870 800669	✓	800.66



Stříbrná Srebrny Серебро

W	⊖	∅ mm	⇄ mm	◻	lm /90°	cd	✂	K	⌚	ON/OFF	📦	EAN	☑	
35	GU10	35	50	D	175	450	45	2900	2.000	8000	10	4000870 836323	✓	836.32

🔗 Stříbrná Srebrny Серебро

W	☒	∅ mm	⇅ mm	◻	lm /90°	cd	✂	K	🕒	ON/OFF		EAN	☑	
28	GU10	51	53	D	200	650	30	2900	2.000	8000	10	4000870 800355	☑	800.35
40	GU10	51	53	D	300	900	30	2900	2.000	8000	10	4000870 800362	☑	800.36



W	☒	∅ mm	⇅ mm	◻	lm /90°	cd	✂	K	🕒	ON/OFF		EAN	☑	
35	GU10	51	53	D	173	700	30	2900	4.000	16000	10	4000870 836347	☑	836.34
50	GU10	51	53	D	292	800	30	2900	4.000	16000	10	4000870 836354	☑	836.35



🔗 Světlá opálová Softopal Мякий опал



Maxiflood

W	☒	∅ mm	⇅ mm	◻	lm	cd	✂	K	🕒	ON/OFF		EAN	☑	
28	GZ10	51	55	D	370			2700	2.000	8000	10	4000870 800430	☑	800.43
40	GZ10	51	55	D	586			2800	2.000	8000	10	4000870 800447	☑	800.44



🔗 Hliník Alu Алюминий



Deco-Akzent

W	☒	∅ mm	⇅ mm	◻	lm /90°	cd	✂	K	🕒	ON/OFF		EAN	☑	
50	GU10	51	53	D	315	700	30	2900	2.000	8000	10	4000870 836446	☑	836.44



Deco-Akzent

🔗 Satén Satynowany Сатин

W	☒	∅ mm	⇅ mm	◻	lm /90°	cd	✂	K	🕒	ON/OFF		EAN	☑	
50	GU10	51	53	D	315	700	30	2900	2.000	8000	10	4000870 836422	☑	836.42



🔗 Bílá Biały Белый



W	☒	∅ mm	⇅ mm	◻	cd	✂	K	🕒	ON/OFF		EAN	☑	
max. 50	GU10 / E27	35	53							10	4000870 549292	☑	549.29



PAR20

☞ Stříbrná Srebrny Серебро

W	☒	∅ mm	⇅ mm	◻	lm/90°	cd	✧	K	⌚	ON/OFF		EAN	☑	
75	GU10	63	65	D	485	2400	30	2900	2.000	8000	10	4000870 229521	✓	229.52



QPAR 111

☞ Stříbrná Srebrny Серебро

W	☒	∅ mm	⇅ mm	◻	lm/90°	cd	✧	K	⌚	ON/OFF		EAN	☑	
50	GU10	111	70	D	250	1300	24	2900	2.000	8000	6	4000870 229538	✓	229.53
75	GU10	111	73	E	360	2000	24	2900	2.000	8000	10	4000870 229545	✓	229.54



Kombinujte sami!

Pokombinuj sam!

Комбинируйте самостоятельно!

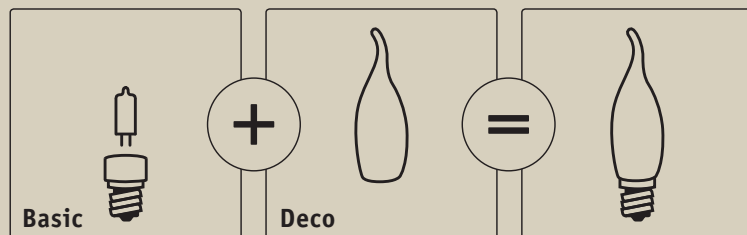

Dekorační halogenové žárovky Paulmann – všechny tvary, mnoho barev

- ▶ Oblíbené dekační tvary a barvy pro svítidla různých stylů
- ▶ Opálové matné povrchy
- ▶ Pro patice se závitem E14, E27, B22d nebo B15d
- ▶ Zářivé, jasné světlo, účinná technika: Až o 25 % nižší spotřeba energie ¹⁾
- ▶ Kombinujte sami: baňka + patice = žárovka s dekorací

Dekoracyjne żarówki halogenowe Paulmann – w rozmaitych kształtach i kolorach

- ▶ Szeroka gama kształtów i kolorów gwarantuje wyjątkowy, indywidualny styl
- ▶ Opalizujące matowe powierzchnie
- ▶ Do cokołów z oprawkami E14, E27, B22d lub B15d
- ▶ Brylantowe światło, wydajna technologia – o 25 % mniejsze zużycie energii ¹⁾
- ▶ Zaprojektuj sam: Szklany klosz + cokoł = lampa dekoracyjna

Декоративные галогенные лампы от Paulmann – все формы, множество цветов

- ▶ Популярны декоративные формы и цвета для различных стилей светильников
- ▶ Матовые опаловые поверхности
- ▶ Для лампочек под цоколь E14, E27, B22d или B15d
- ▶ Сияющий свет, эффективные технологии: До 25 % меньше потребления электроэнергии ¹⁾
- ▶ Комбинируйте самостоятельно - стекло + цоколь = декоративная лампа



¹⁾ Oproti tradiční žárovce
W porównaniu ze zwykłą żarówką
По сравнению с обычной лампой накаливания

Basic



☞ Čirá Przezroczysty Прозрачный

W	⚡	∅ mm	↑ mm	□	lm	cd	⚡	K	⌚	ON/OFF	📦	EAN	✓	
20	E27	28	51	D	235			2700	2.000	8000	10	4000870 549162	✓	549.16
33	E27	28	51	D	460			2800	2.000	8000	10	4000870 549179	✓	549.17
42	E27	28	51	D	630			2800	2.000	8000	10	4000870 549186	✓	549.18
70	E27	28	51	D	1173			2900	2.000	8000	10	4000870 549261	✓	549.26

W	⚡	∅ mm	↑ mm	□	lm	cd	⚡	K	⌚	ON/OFF	📦	EAN	✓	
20	E14	25	52	D	235			2700	2.000	8000	10	4000870 549193	✓	549.19
33	E14	25	52	D	460			2800	2.000	8000	10	4000870 549209	✓	549.20
42	E14	25	52	D	630			2800	2.000	8000	10	4000870 549216	✓	549.21



☞ Bílá Biały Белый

W	⚡	∅ mm	↑ mm	□	lm	cd	⚡	K	⌚	ON/OFF	📦	EAN	✓	
	G9 / B22d	28	50								10	4000870 549278	✓	549.27

W	⚡	∅ mm	↑ mm	□	lm	cd	⚡	K	⌚	ON/OFF	📦	EAN	✓	
	G9 / B15d	25	50								10	4000870 549285	✓	549.28



Basic □ = 477

Čirá Przechroczysty Прозрачный



Opál Opal Опал



∅35 ↑105 mm
EAN4000870 870068
10
870.06



∅100 ↑107 mm
EAN4000870 875698
4
875.69



∅80 ↑88 mm
EAN4000870 875773
5
875.77



∅60 ↑70 mm
EAN4000870 875759
6
875.75



∅45 ↑52 mm
EAN4000870 875742
8
875.74



∅60 ↑84 mm
EAN4000870 875780
6
875.78



∅38 ↑88 mm
EAN4000870 875766
10
875.76



∅35 ↑67 mm
EAN4000870 875872
8
875.87

Zlatá Złoty Золото



∅35 ↑105 mm
EAN4000870 870082
10
870.08

Satén Satynowany Сатин



∅60 ↑70 mm
EAN4000870 870013
6
870.01



∅45 ↑52 mm
EAN4000870 870037
8
870.03



∅60 ↑84 mm
EAN4000870 875735
6
875.73



∅38 ↑88 mm
EAN4000870 870051
10
870.05



∅38 ↑88 mm
EAN4000870 875728
8
875.72



∅35 ↑90 mm
EAN4000870 875902
8
875.90



∅35 ↑105 mm
EAN4000870 870075
10
870.07



∅27 ↑60 mm
EAN4000870 875490
10
875.49





Basic □ = 477

☞ Ledové krystaly, čiré Eiskristall przezroczysty
Ледяной кристалл, прозрачный



∅80 ⇄88 mm
EAN4000870 875865



875.86 ☞



∅45 ⇄52 mm
EAN4000870 875636



875.63 ☞



☞ Světle žlutá Delikatna žółć
Мягкий жёлтый



∅60 ⇄84 mm
EAN4000870 875964



875.96 ☞

☞ Ledové krystaly, jantar Eiskristall bursztynowy
Ледяной кристалл Янтарь



∅60 ⇄70 mm
EAN4000870 875605



875.60 ☞

☞ Cihlová Terakota Терракота



∅60 ⇄84 mm
EAN4000870 875940



875.94 ☞

☞ Krokodýlí kůže zlatá Krokoeis zloty
Кроколёд, золотой



∅80 ⇄88 mm
EAN4000870 875858



875.85 ☞



∅60 ⇄70 mm
EAN4000870 875582



875.58 ☞



∅45 ⇄52 mm
EAN4000870 875629



875.62 ☞



∅38 ⇄88 mm
EAN4000870 875544



875.54 ☞

☞ Zrcadlový vrchol stříbrný
Lustrzana kopuła bańki srebrna
Зеркальная головка, серебряная



∅45 ⇄52 mm
EAN4000870 875681



875.68 ☞

☞ Zrcadlový vrchol zlatý
Lustrzana kopuła bańki złota
Кольцевое зеркало, золотое







∅45 ⇄52 mm
EAN4000870 875674





875.67 ☞





 Ćirá Przezroczystry Прозрачный

W	⊖	∅ mm	↑ mm	◻	lm	cd	↗	K	⌚	ON/OFF 		EAN	
18	E27	55	95	D	210			2700	2.000	8000	6	4000870 400258	400.25
28	E27	55	95	D	370			2700	2.000	8000	6	4000870 400265	400.26
42	E27	55	98	D	625			2800	2.000	8000	6	4000870 400272	400.27
52	E27	60	106	D	815			2800	2.000	8000	6	4000870 400289	400.28
70	E27	60	106	D	1180			2900	2.000	8000	6	4000870 400296	400.29





 Ćirá Przezroczystry Прозрачный

W	⊖	∅ mm	↑ mm	◻	lm	cd	↗	K	⌚	ON/OFF 		EAN	
105	E27	60	105	C	1900			2900	2.000	8000	6	4000870 400173	400.17
120	E27	60	105	C	2216			2900	2.000	8000	6	4000870 400180	400.18





 Ćirá Przezroczystry Прозрачный

W	⊖	∅ mm	↑ mm	◻	lm	cd	↗	K	⌚	ON/OFF 		EAN	
42	B22d	55	97	D	625			2800	2.000	8000	6	4000870 400302	400.30
70	B22d	60	104	D	1180			2900	2.000	8000	6	4000870 400319	400.31





 Ćirá Przezroczystry Прозрачный

W	⊖	∅ mm	↑ mm	◻	lm	cd	↗	K	⌚	ON/OFF 		EAN	
18	E14	35	98	D	205			2700	2.000	8000	10	4000870 510421	510.42
28	E14	35	98	D	370			2700	2.000	8000	10	4000870 510438	510.43
42	E14	35	98	D	625			2800	2.000	8000	10	4000870 510445	510.44

 Ćirá Przezroczystry Прозрачный

W	⊖	∅ mm	↑ mm	◻	lm	cd	↗	K	⌚	ON/OFF 		EAN	
18	E14	35	124	D	205			2700	2.000	8000	10	4000870 510469	510.46
28	E14	35	124	D	370			2700	2.000	8000	10	4000870 513286	513.28
42	E14	35	124	D	625			2800	2.000	8000	10	4000870 513293	513.29

 Ćirá Przezroczystry Прозрачный

W	⊖	∅ mm	↑ mm	◻	lm	cd	↗	K	⌚	ON/OFF 		EAN	
20	E14	25	85	D	235			2700	2.000	8000	10	4000870 540237	540.23
33	E14	25	85	D	458			2800	2.000	8000	10	4000870 540244	540.24



Čirá Przewroczysty Прозрачный

W	⊖	∅ mm	↑ mm	□	lm	cd	✂	K	⌚	ON/OFF	📦	EAN	🏠
28	B22d	35	93	D	370			2700	2.000	8000	10	4000870 510452	510.45



Čirá Przewroczysty Прозрачный

W	⊖	∅ mm	↑ mm	□	lm	cd	✂	K	⌚	ON/OFF	📦	EAN	🏠
18	E27	45	72	D	205			2700	2.000	8000	8	4000870 800164	800.16
28	E27	45	72	D	370			2700	2.000	8000	8	4000870 800171	800.17
42	E27	45	72	D	630			2800	2.000	8000	8	4000870 800188	800.18



Čirá Przewroczysty Прозрачный

W	⊖	∅ mm	↑ mm	□	lm	cd	✂	K	⌚	ON/OFF	📦	EAN	🏠
18	E14	45	80	D	210			2700	2.000	8000	8	4000870 314654	314.65
28	E14	45	80	D	370			2700	2.000	8000	8	4000870 314661	314.66
42	E14	45	80	D	625			2800	2.000	8000	8	4000870 314678	314.67



Čirá Przewroczysty Прозрачный

W	⊖	∅ mm	↑ mm	□	lm	cd	✂	K	⌚	ON/OFF	📦	EAN	🏠
28	B22d	45	73	D	370			2700	2.000	8000	8	4000870 314685	314.68



R50

Stříbrná Srebrny Серебро

W	⊖	∅ mm	↑ mm	□	lm/90°	cd	✂	K	⌚	ON/OFF	📦	EAN	🏠
28	E14	50	85	D	160	300	40	2700	2.000	8000	8	4000870 200117	200.11
42	E14	50	85	D	243	400	40	2800	1.500	6000	8	4000870 200148	200.14



R63

Stříbrná Srebrny Серебро

W	⊖	∅ mm	↑ mm	□	lm/90°	cd	✂	K	⌚	ON/OFF	📦	EAN	🏠
28	E27	63	105		158	390	35	2800	1.000	4000	6	4000870 200131	200.13
42	E27	63	102	D	283	500	35	2800	1.000	4000	6	4000870 200124	200.12



Konvenční zdroje světla

Konwencjonalne materiały świecące

Обычное средство освещения

- 483 Hruškové žárovky
Lampy gruszkowate
Грушевидные лампы
- 484 Kapkové žárovky
Lampy kropłowe
Лампы с каплевидной колбой
- 485 Svíčkové žárovky
Lampy świeczkowe
Свечеобразные лампы
- 486 Univerzální žárovky
Lampy do ogólnego użytku
Универсальные лампы
- 487 Reflektorové žárovky
Lampy reflektorowe
Рефлекторные лампы
- 489 Speciální žárovky
Lampy specjalne
Специальные лампы





Čirá Przezroczyty Прозрачный

W	⊖	∅ mm	⇅ mm	◻	lm	cd	✂	K	⌚	ON/OFF	📦	EAN	📦
7	E14	25	60	D	43			2300	1.000		16	4000870 800157	800.15



Červená Czerwony Красный



W	⊖	∅ mm	⇅ mm	◻	lm	cd	✂	K	⌚	ON/OFF	📦	EAN	📦
15	E14	25	60						1.000		16	4000870 800119	800.11



Žlutá Żółty Жёлтый



W	⊖	∅ mm	⇅ mm	◻	lm	cd	✂	K	⌚	ON/OFF	📦	EAN	📦
15	E14	25	60						1.000		16	4000870 800126	800.12



Zelená Zielony Зелёный



W	⊖	∅ mm	⇅ mm	◻	lm	cd	✂	K	⌚	ON/OFF	📦	EAN	📦
15	E14	25	60						1.000		16	4000870 800133	800.13



TV modrá TV - Niebieski ТВ - Синий



W	⊖	∅ mm	⇅ mm	◻	lm	cd	✂	K	⌚	ON/OFF	📦	EAN	📦
15	E14	25	60	E					1.000		16	4000870 810101	810.10





Imatt Mat Матовый

W	⊖	∅ mm	⇅ mm	□	lm	cd	✂	K	⌚	ON/OFF	📦	EAN	📦
8	E27	45	70	E	40			2300	1.000		8	4000870 128084	128.08



W	⊖	∅ mm	⇅ mm	□	lm	cd	✂	K	⌚	ON/OFF	📦	EAN	📦
8	E14	45	78	E	40			2300	1.000		8	4000870 127087	127.08



Červená Czerwony Красный



W	⊖	∅ mm	⇅ mm	□	lm	cd	✂	K	⌚	ON/OFF	📦	EAN	📦
25	E27	45	70						1.000		8	4000870 401316	401.31



W	⊖	∅ mm	⇅ mm	□	lm	cd	✂	K	⌚	ON/OFF	📦	EAN	📦
25	E14	45	76						1.000		8	4000870 401217	401.21



Žlutá Żółty Жёлтый



W	⊖	∅ mm	⇅ mm	□	lm	cd	✂	K	⌚	ON/OFF	📦	EAN	📦
25	E27	45	70						1.000		8	4000870 401323	401.32



W	⊖	∅ mm	⇅ mm	□	lm	cd	✂	K	⌚	ON/OFF	📦	EAN	📦
25	E14	45	76						1.000		8	4000870 401224	401.22



Zelená Zielony Зелёный



W	⊖	∅ mm	⇅ mm	□	lm	cd	✂	K	⌚	ON/OFF	📦	EAN	📦
25	E27	45	70						1.000		8	4000870 401330	401.33



W	⊖	∅ mm	⇅ mm	□	lm	cd	✂	K	⌚	ON/OFF	📦	EAN	📦
25	E14	45	76						1.000		8	4000870 401231	401.23



Modrá Siny Синий



W	⊖	∅ mm	⇅ mm	□	lm	cd	✂	K	⌚	ON/OFF	📦	EAN	📦
25	E27	45	70						1.000		8	4000870 401347	401.34



W	⊖	∅ mm	⇅ mm	□	lm	cd	✂	K	⌚	ON/OFF	📦	EAN	📦
25	E14	45	76						1.000		8	4000870 401248	401.24





Imatt Mat Матовый

W	⊖	∅ mm	⇅ mm	□	lm	cd	✂	K	⌚	ON/OFF	📦	EAN	📦
8	E27	35	95	E	40			2300	1.000	4000	10	4000870 444085	444.08
8	E14	35	97	E	40			2300	1.000	4000	10	4000870 449080	449.08



Červená Czerwony Красный

W	⊖	∅ mm	⇅ mm	□	lm	cd	✂	K	⌚	ON/OFF	📦	EAN	📦
25	E14	35	98						1.000		10	4000870 402214	402.21

Žlutá Żółty Жёлтый

W	⊖	∅ mm	⇅ mm	□	lm	cd	✂	K	⌚	ON/OFF	📦	EAN	📦
25	E14	35	97						1.000		10	4000870 402221	402.22

Zelená Zielony Зелёный

W	⊖	∅ mm	⇅ mm	□	lm	cd	✂	K	⌚	ON/OFF	📦	EAN	📦
25	E14	35	98						1.000		10	4000870 402238	402.23

Modrá Siny Синий

W	⊖	∅ mm	⇅ mm	□	lm	cd	✂	K	⌚	ON/OFF	📦	EAN	📦
25	E14	35	98						1.000		10	4000870 402245	402.24



Čirá Przezroczysty Прозрачный

W	⊖	∅ mm	⇅ mm	□	lm /90°	cd	✂	K	⌚	ON/OFF	📦	EAN	📦
3	E27	35	95						1.000		10	4000870 531006	531.00

W	⊖	∅ mm	⇅ mm	□	lm	cd	✂	K	⌚	ON/OFF	📦	EAN	📦
3	E14	35	97						1.000		10	4000870 530009	530.00

W	⊖	∅ mm	⇅ mm	□	lm	cd	✂	K	⌚	ON/OFF	📦	EAN	📦
3	E14	35	130						1.000		10	4000870 530030	530.03





Červená Czerwony Красный

W	⊖	∅ mm	⇅ mm	◻	lm	cd	✂	K	⌚	ON/OFF		EAN	⊞
25	E27	55	95						1.000		6	4000870 400210	400.21
40	E27	55	95						1.000		6	4000870 400418	400.41



Žlutá Żółty Жёлтый

W	⊖	∅ mm	⇅ mm	◻	lm	cd	✂	K	⌚	ON/OFF		EAN	⊞
25	E27	55	95						1.000		6	4000870 400227	400.22
40	E27	55	95						1.000		6	4000870 400425	400.42



Zelená Zielony Зелёный

W	⊖	∅ mm	⇅ mm	◻	lm	cd	✂	K	⌚	ON/OFF		EAN	⊞
25	E27	55	95						1.000		6	4000870 400234	400.23
40	E27	55	95						1.000		6	4000870 400432	400.43



Modrá Siny Синий

W	⊖	∅ mm	⇅ mm	◻	lm	cd	✂	K	⌚	ON/OFF		EAN	⊞
25	E27	55	95						1.000		6	4000870 400241	400.24
40	E27	55	95						1.000		6	4000870 400449	400.44



Anti Insecta

Žlutá Żółty Жёлтый

W	⊖	∅ mm	⇅ mm	◻	lm	cd	✂	K	⌚	ON/OFF		EAN	⊞
60	E27	55	95						1.000		6	4000870 460603	460.60





Červená Czerwony Красный



	W	⊖	∅ mm	↑ mm	□	lm	cd	↘	K	⌚	ON/OFF		EAN	⊞
R80	60	E27	80	115				80		1.000		5	4000870 250617	250.61
R63	40	E27	63	102				35		1.000		6	4000870 230411	230.41
R50	25	E14	50	85				35		1.000		8	4000870 201213	201.21



Žlutá Żółty Жёлтый



	W	⊖	∅ mm	↑ mm	□	lm	cd	↘	K	⌚	ON/OFF		EAN	⊞
R80	60	E27	80	115				80		1.000		5	4000870 250624	250.62
R63	40	E27	63	102				35		1.000		6	4000870 230428	230.42
R50	25	E14	50	85				35		1.000		8	4000870 201220	201.22



Zelená Zielony Зелёный



	W	⊖	∅ mm	↑ mm	□	lm	cd	↘	K	⌚	ON/OFF		EAN	⊞
R80	60	E27	80	115				80		1.000		5	4000870 250631	250.63
R63	40	E27	63	102				35		1.000		6	4000870 230435	230.43
R50	25	E14	50	85				35		1.000		8	4000870 201237	201.23



Modrá Siný Синий



	W	⊖	∅ mm	↑ mm	□	lm	cd	↘	K	⌚	ON/OFF		EAN	⊞
R80	60	E27	80	115				80		1.000		5	4000870 250648	250.64
R63	40	E27	63	102				35		1.000		6	4000870 230435	230.43
R50	25	E14	50	85				35		1.000		8	4000870 201237	201.23





Červená Czerwony Красный



W	⊖	∅ mm	⇅ mm	□	lm	cd	✂	K	⌚	ON/OFF	📦	EAN	✓	
80	E27	122	136				30		2.000		10	4000870 272817	✓	272.81

PAR38



Žlutá Żółty Жёлтый



W	⊖	∅ mm	⇅ mm	□	lm	cd	✂	K	⌚	ON/OFF	📦	EAN	✓	
80	E27	122	136				30		2.000		10	4000870 272824	✓	272.82

PAR38



Zelená Zielony Зелёный



W	⊖	∅ mm	⇅ mm	□	lm	cd	✂	K	⌚	ON/OFF	📦	EAN	✓	
80	E27	122	136				30		2.000		10	4000870 272831	✓	272.83

PAR38



Modrá Siny Синий



W	⊖	∅ mm	⇅ mm	□	lm	cd	✂	K	⌚	ON/OFF	📦	EAN	✓	
80	E27	122	136				30		2.000		10	4000870 272848	✓	272.84

PAR38





TV modrá TV - Niebieski ТВ - Синий



W	⊖	∅ mm	⇅ mm	□	lm	cd	✂	K	⌚	ON/OFF	📦	EAN	📏
15	E14	25	60	E					1.000		16	4000870 810101	810.10



300° čirá 300° przezroczysty Прозрачный 300°



W	⊖	∅ mm	⇅ mm	□	lm	cd	✂	K	⌚	ON/OFF	📦	EAN	📏
15	E14	22	50	E	85			2300	1.000		16	4000870 820100	820.10



300° čirá 300° przezroczysty Прозрачный 300°



W	⊖	∅ mm	⇅ mm	□	lm	cd	✂	K	⌚	ON/OFF	📦	EAN	📏
25	E14	25	55	E	125			2200	1.000	4000	16	4000870 820117	820.11



300° čirá 300° przezroczysty Прозрачный 300°



W	⊖	∅ mm	⇅ mm	□	lm	cd	✂	K	⌚	ON/OFF	📦	EAN	📏
25	E14	45	75	E	185			2300	1.000	4000	8	4000870 820209	820.20
40	E14	45	75	E	389			2700	1.000		8	4000870 820407	820.40



Opál Opal Опал



W	⊖	∅ mm	⇅ mm	□	lm	cd	✂	K	⌚	ON/OFF	📦	EAN	📏
25	E14	45	78	E	160			2700	1.000		8	4000870 106211	106.21
40	E14	45	78	E	300			2700	1.000		8	4000870 106419	106.41



Čirá Przezroczysty Прозрачный



W	⊖	∅ mm	⇅ mm	□	lm	cd	✂	K	⌚	ON/OFF	📦	EAN	📏
15	BA15d	16	47	E	75			2300	1.000		16	4000870 808108	808.10





Černé světlo Czarne swiatlo Ультрафиолет



W	⊖	∅ mm	↑ mm	□	lm	cd	✂	K	⌚	ON/OFF	📦	EAN	📦
75	E27	55	95						1.000		6	4000870 590706	590.70



Černé světlo Czarne swiatlo Ультрафиолет

W	⊖	∅ mm	↑ mm	□	lm	cd	✂	K	⌚	ON/OFF	📦	EAN	📦
75	E27	80	116						1.000		5	4000870 591703	591.70

R80



Červená Czerwony Красный

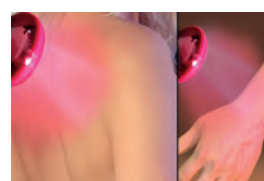











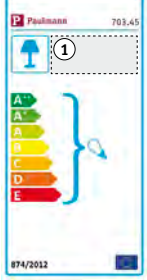

	W	⊖	∅ mm	↑ mm	□	lm	cd	✂	K	⌚	ON/OFF	📦	EAN	📦
R63 Infrared	40	E27	63	102				35		1.000		6	4000870 829769	829.76
R80 Infrared	60	E27	80	115				80		1.000		5	4000870 829776	829.77
R95 Infrared	100	E27	95	134				80		1.000		4	4000870 829660	829.66



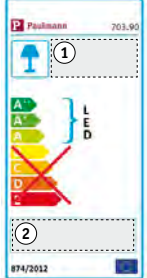

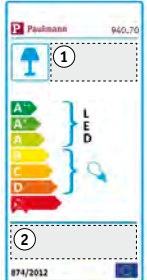
Štítek pro třídu energetické účinnosti se zobrazí následovně:

Etykieta klasy efektywności energetycznej przedstawiona jest następująco:

Этикетка класса энергоэффективности выглядит следующим образом:

	Příklad Przykład Пример	①  Svítidlo Oprawa Светильник	②  Zdroje světla Żarówka Средство освещения
	Arctus  max. 60 W, E27 230 V ∅80 ∅275 mm EAN 4000870 703458 703.45	Toto svítidlo je kompatibilní se zdroji světla energetických tříd A⁺-E . Oprawa jest przystosowana do żarówek o klasie energetycznej A⁺-E . Этот светильник совместим с лампами энергетических классов A⁺-E .	
	Futura  incl. 2×3,5 W, GU10,  230 V ∅150 ∅275 ∅80 mm EAN 4000870 601792 601.79	Toto svítidlo je kompatibilní se zdroji světla energetických tříd A⁺-E . Oprawa jest przystosowana do żarówek o klasie energetycznej A⁺-E . Этот светильник совместим с лампами энергетических классов A⁺-E .	Toto svítidlo se prodává se zdrojem světla energetické třídy A . Oprawę sprzedaje się z żarówką o klasie energetycznej A . Этот светильник продается с лампой энергетического класса A .
	Orbit  incl. 1×18,5 W 1100 lm, 3000 K 230 V ∅360 ∅57 mm EAN 4000870 703908 703.90	Toto svítidlo obsahuje zabudované světelné zdroje LED. W skład oprawy wchodzi wbudowane lampy LED. Этот светильник содержит встроенные светодиодные лампы.	Světelné zdroje v tomto svítidle nelze vyměnit. Nie można wymieniać lamp w oprawie. Лампы в светильнике не могут быть заменены.
	HaloLED   incl. 4×20 W, GU4,  / 3×1,5 W 4×167 lm, 2900 K ∠ 30°, 500 cd 230/12 V, 105 VA ∅160 mm 2,5 mm ² ∅12 m EAN 4000870 940709 940.70	Toto svítidlo obsahuje zabudované světelné zdroje LED a objímky pro zdroj světla energetických tříd B-D . W skład oprawy wchodzi wbudowane lampy LED i gniazda dla żarówek o klasach energetycznych B-D . Этот светильник содержит встроенные светодиодные лампы и имеет патроны для ламп энергетических классов B-D .	Toto svítidlo se prodává se zdrojem světla energetické třídy C . Oprawę sprzedaje się z żarówką o klasie energetycznej C . Этот светильник продается с лампой энергетического класса C .

	Příklad Przykład Пример	③  Zdroje světla Żarówka Средство освещения
	∅ mm 3 mm ∅ mm Lm E27 66 130 A 820 E27 60 110 A 500	Třída energetické účinnosti: A Klasa efektywności energetycznej: A Класс энергосбережения: A

Výrobky bez údaje třídy energetické účinnosti nespádají do oblasti použití EU-V0 874/2012.

Produkty bez danych na temat klasy efektywności energetycznej nie wchodzą w zakres zastosowań rozporządzenia delegowanego Komisji (UE) 874/2012.

Изделия без указания класса энергосбережения не попадают в область применения EU-V0 874/2012.

Patice – Konstrukce – Světelná technologie

Cokół – Forma – Technika oświetleniowa

Цоколь – Исполнение – Светотехника

 <p>E27</p>	 <p>  LED  Energy Saver  Halogen 230V  Classic </p>	 <p>GU10</p>	 <p>  LED  Energy Saver  Halogen 230V </p>
 <p>E14</p>	 <p>  LED  Energy Saver  Halogen 230V  Classic </p>	 <p>GZ10</p>	 <p>  Halogen 230V </p>
 <p>B22d</p>	 <p>  Halogen 230V  Energy Saver </p>	 <p>G4</p>	 <p>  LED  Halogen 12V </p>
 <p>BA15d</p>	 <p>  Halogen 230V  Classic </p>	 <p>GY6,35</p>	 <p>  Halogen 12V </p>
 <p>GU4</p>	 <p>  LED  Halogen 12V </p>	 <p>G9</p>	 <p>  LED  Energy Saver  Halogen 230V </p>
 <p>GU5,3</p>	 <p>  LED  Halogen 12V </p>	 <p>R7s</p>	 <p>  LED  Halogen 230V </p>

Ochranné oblasti Obszary ochronne Зоны защиты



Vodotěsné při dočasném ponoření
(* a 12 V ochranné nízké napětí)

Wodoszczelne przy chwilowym zanurzeniu
(* i 12 V niskie napięcie ochronne)

Герметичный при временном погружении в воду
(* и 12 В безопасное сверхнизкое напряжение)



Chráněno proti proudu vody při přímém vodním paprsku
(* a 12 V ochranné nízké napětí)

Ochrona przed bezpośrednim strumieniem wody
(* i 12 V niskie napięcie ochronne)

С защитой от прямых струй воды
(* и 12 В безопасное сверхнизкое напряжение)



Chráněno před stříkající vodou
Ochrona przed bryzgamí wody
С защитой от водяных брызг



Chráněno před stříkající vodou
Ochrona przed mgłą wodną
С защитой от распыляемой воды

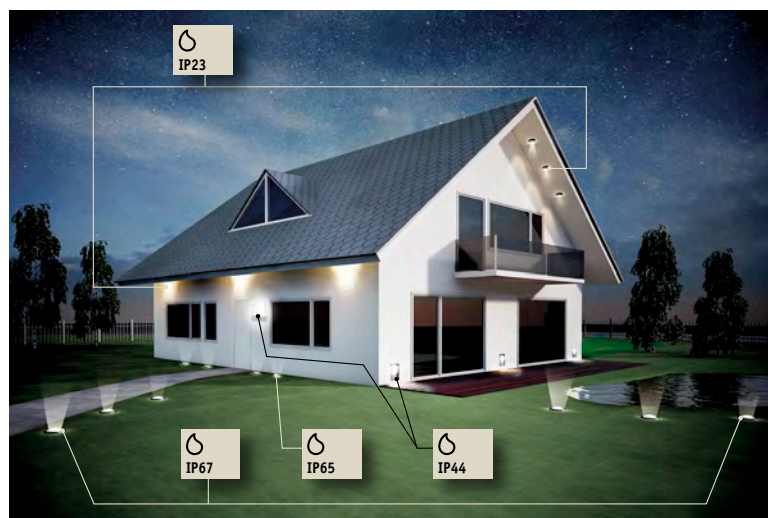

Krytí IP platí jen při montáži na strop.
Rodzaj ochrony IP tylko podczas montażu sufitowego.
Тип защиты IP действует только при потолочном монтаже.

**Místnosti s elektrickým zařízením podle DIN VDE 0100 T.701 (oblasti platí do výšky místnosti 2,25 m)**

Do stropů se smějí montovat pouze svítidla krytá neodnímatelným sklem nebo napájená ochranným nízkým napětím.

Bezpečnostní zdroj elektrického proudu musí být umístěn mimo vyznačené oblasti, součásti pod proudem musejí být chráněny před možností přímého dotyku. Kabely a vodiče do 5 cm pod omítkou: jen kolmé položení a vedení kabelu do zadní strany svítidla.

Vyhodnocení oblastí musí provést místní odborný elektrikář podle národních instalačních směrnic.

Pomieszczenia z instalacjami elektrycznymi wg DIN VDE 0100 T.701 (do 2,25 m wysokości)

Oprawy zamontowane w suficie muszą być osłonięte szybą szklaną lub zasilane niskim napięciem ochronnym.

Bezpieczne źródło prądu musi znajdować się poza zaznaczonymi zakresami, a części przewodzące prąd muszą być zabezpieczone przed bezpośrednim dostępem. Kable i przewody przechodzą do 5 cm pod tynkiem – prostopadle przez przepust kablowy do tylnej strony oprawy.

Oceny zakresów powinni dokonać elektrycy na miejscu według krajowych przepisów instalacyjnych.

Помещения с электрооборудованием согласно DIN VDE 0100 T.701 (зоны относятся к помещениям высотой макс. 2,25 м)

В потолок можно встраивать только светильники, которые закрываются плотно встроенным защитным стеклом или рассчитаны на работу с безопасным низким напряжением.

Безопасный источник тока должен находиться за пределами отмеченных зон, а также при наличии защиты от прямого прикосновения к токоведущим частям. Кабель и проводка до 5 см под штукатуркой: только вертикальная прокладка и кабельный ввод с обратной стороны светильника.

Оценка зон должна выполняться местными специалистами-электриками согласно отечественным предписаниям для монтажных работ.

Hodnota Lumen na obalech Paulmann Wartość lumenów na opakowaniu Paulmann Указание в люменах на упаковках фирмы Paulmann

Zvolte požadované provedení!

Zvolte objímky!

Chcete žárovku tlumit?

Zvolte požadovaný jas (Watt/Lumen). Zde zohledněte minimální zatížení traf.

Jakou barvu má žárovka mít?

Wybierz wymaganą konstrukcję!

Wyszukaj wymaganą oprawę!

Czy lampa powinna mieć funkcję ściemniania?

Wybierz wymaganą jasność (Watt/Lumen). Uwzględnij przy tym minimalne obciążenie transformatora.

Jaki kolor światła powinna mieć lampa?

Выбрать нужное конструктивное исполнение!

Подобрать нужный патрон!

Требуется ли регулируемая яркость?

Выбрать нужную яркость (Вт/люмен). Учитывать желательность минимальной нагрузки, если используются трансформаторы.

Какую цветовую температуру должна иметь лампа?"

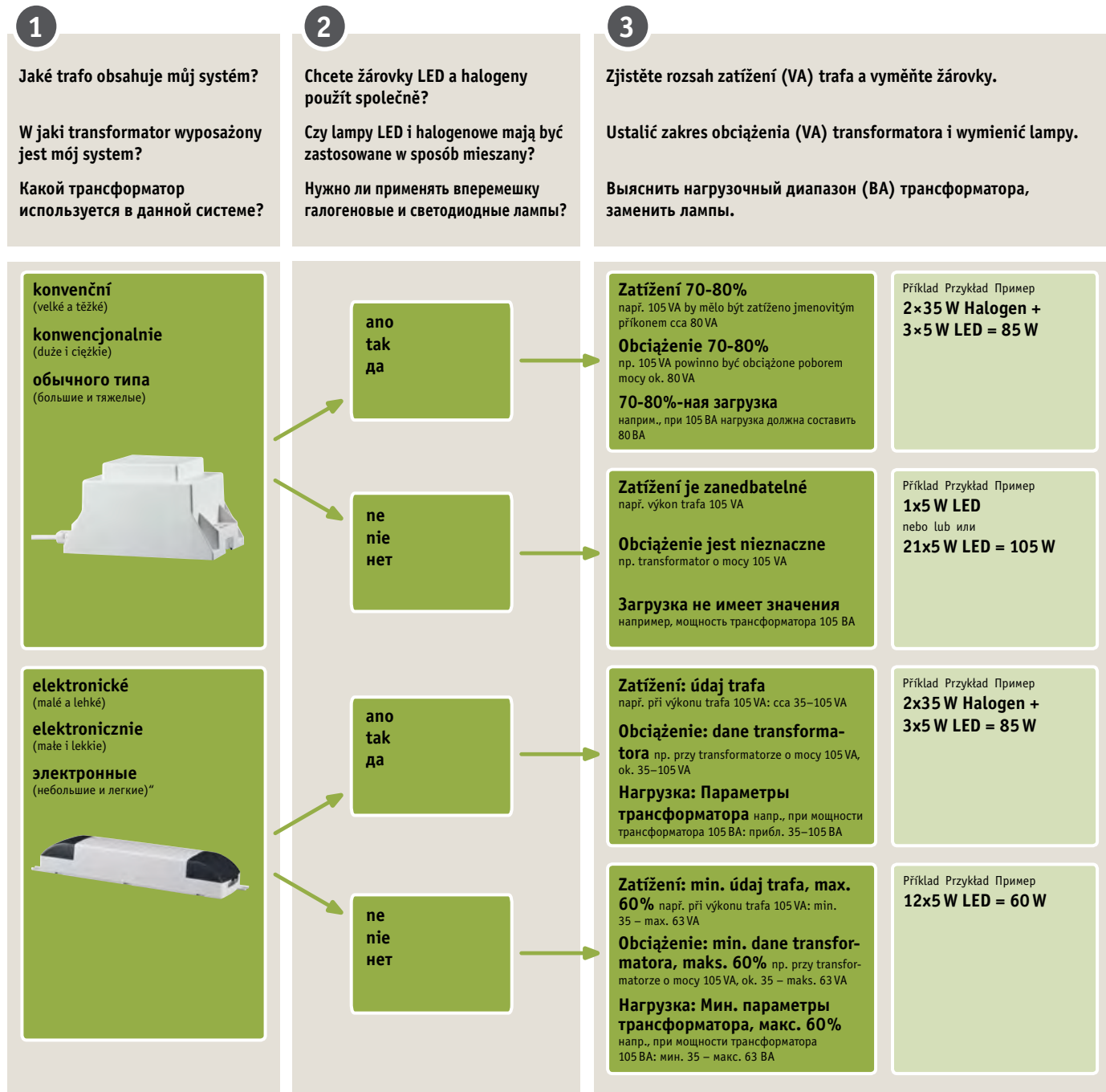

Hodnota 1 VA (Volt-Ampér) při udání výkonu trafo odpovídá 1W (Watt) jmenovitému příkonu žárovek. Pokud nové žárovky LED nedosahují minimálního zatížení trafo, doporučujeme nové elektronické trafo, které zachytí výkon 0-40 Wattů (u LED). Č. výrobku 977.67

Wartość 1 VA (Volt-Ampere) przy wytycznej dla mocy transformatora odpowiada 1 W (Watt) poborowi mocy lamp. Jeśli nowe lampy LED nie osiągną minimalnego obciążenia transformatora, polecamy nowy transformator elektroniczny, który odbiera moc 0-40 Watt (przy LED). Nr art.: 977.67

Величина 1 ВА (вольт-ампер) в спецификации для мощности трансформатора соответствует 1 Вт (ватт) энергопотребления ламп. Если новые светодиодные лампы не достигают минимальной нагрузки трансформатора, рекомендуется воспользоваться новым электронным трансформатором, который покрывает мощность 0-40 Вт (со светодиодами). № артикула 977.67

Průřezy vodičů 12 V
Przekroje przewodów 12 V
Сечения проводки 12 V

Stanovení průřezu vodiče
 Bestemmelse af ledningstværsnit
 Определение сечения проводки

Výkon žárovky Moc žárovki Мощность лампы	Délka vodiče Długość przewodu Длина проводки				
	2,5 m	5,0 m	7,5 m	10,0 m	15 m
	Průřez vodiče mm ² Przekrój przewodu w mm ² Сечение проводки в мм ²				
20 W	0,75	0,75	1,5	1,5	2,5
50 W	1	2,5	4	4	6
100 W	2,5	4	6		
150 W	4	6			
200 W	4				
250 W	6				
300 W	6				





Jen pro přívody k rozvaděčům, nikoli pro lankové systémy.
 Вычислено pro pokles napětí 3 %. U elektronických traf maximální délka vodiče 2 m.

Wyłącznie dla przewodów doprowadzających do rozdzielnic, nie dla systemów linkowych. Przy spadku napięcia o 3 % Dla transformatorów elektronicznych maks. długość przewodu wynosi 2 m

Только для подводящих линий к разводке, не для систем тросов. Рассчитано для падения напряжения 3 %. При электронных трансформаторах максимальная длина проводки составляет 2 м.

Kapacita využití trafo
Transformator
Нагрузка трансформатора

Jak lze osadit trafo s povolenou kapacitou využití?
 Jak w odpowiedni sposób obciążyć transformatory?
 Как могут быть оснащены трансформаторы с допустимой нагрузкой?

Trafo VA	 10 W	 20 W	 35 W	 50 W
60 VA	6 x 10 W	3 x 20 W	1 x 35 W 3 x 20 W	1 x 50 W
70 VA	7 x 10 W	3 x 20 W 1 x 10 W	2 x 35 W	1 x 50 W 1 x 20 W
80 VA	8 x 10 W	4 x 20 W	2 x 35 W 1 x 10 W	1 x 50 W 3 x 10 W
105 VA	10 x 10 W	5 x 20 W	3 x 35 W	2 x 50 W
150 VA	15 x 10 W	7 x 20 W 1 x 10 W	4 x 35 W 1 x 10 W	3 x 50 W
200 VA	20 x 10 W	10 x 20 W	5 x 35 W 1 x 20 W	4 x 50 W
210 VA	21 x 10 W	10 x 20 W 1 x 10 W	6 x 35 W	4 x 50 W 1 x 10 W
250 VA	25 x 10 W	12 x 20 W 1 x 10 W	7 x 35 W	5 x 50 W
300 VA	30 x 10 W	15 x 20 W	8 x 35 W 1 x 20 W	6 x 50 W

Doporučené průřezy vodičů pro 12V lankové systémy
 Zalecane przekroje przewodów dla systemów linkowych o napięciu 12 V
 Рекомендованные сечения проводки для систем тросов на 12 В

Výkon žárovky Moc žárovki Мощность лампы	Délka lanka Długość linki Длина троса	
	< 5 m	> 5 – 15 m
	Průřez vodiče mm ² Przekrój przewodu w mm ² Сечение проводки в мм ²	
< 150 W	2,5	–
> 150 – 300 W	–	4

Lankové systémy nesmí mít vyšší výkon než 300W!
 Při potřebě vyššího výkonu vsadte rozdělovač lanka a tím vytvoříte dva elektrické obvody! Lanková optika zůstane zachována.

Moc systemów linkowych nie może przekraczać 300 W!
 W przypadku większej mocy należy zastosować zestaw do elektronicznego podziału przewodów prądowych! Wygląd oświetlenia linkowego zostaje zachowany.

Системы тросов не должны иметь мощность выше 300 Вт!
 При более высокой потребности мощности следует установить разделитель троса и создать, таким образом, два контура тока!
 Внешний вид троса при этом не нарушается.



Jak jasná je žárovka?

Jaką jasność ma żarówka?

Какова яркость лампы?

Intenzita světla panoramatických svítidel

Jasność przy promieniowaniu we wszystkich kierunkach

Освещенность при источниках кругового света

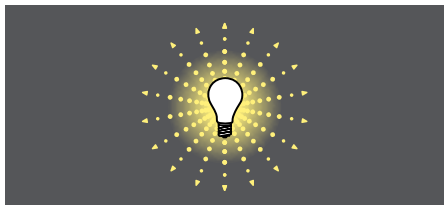

Měrná jednotka světelného toku lumen (lm)

udává celkové množství světla vyzařované žárovkou svítící do všech stran.

Lumen (lm) to jednostka miary strumienia światelnego, wysyłałego przez izotropowe źródło światła.

Люмен (lm) – единица измерения светового потока, равная общему объему света, испускаемому источником света по всем направлениям.

Intenzita světla u reflektorových svítidel

Jasność przy żarówkach punktowych

Освещенность при рефлекторных лампах

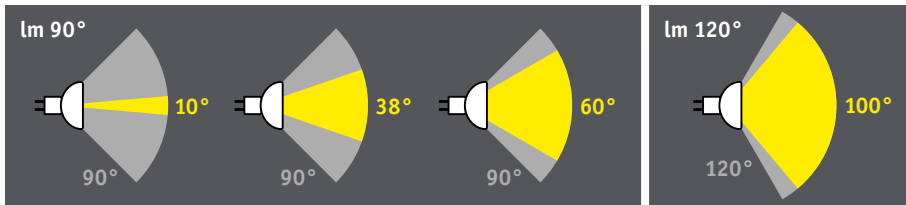

Všechna reflektorová svítidla s úhlem vyzařování do max. 90° jsou označena světelným tokem v 90° úhlu a jsou proto srovnatelné. Měří se intenzita světla 90° úhlu, i když skutečný úhel vyzařování je menší.

Všechna reflektorová svítidla s úhlem vyzařování od 91° až max. 120° jsou označena světelným tokem v 120° úhlu a jsou proto srovnatelná. Tyto zdroje světla nejsou vhodná pro akcentové osvětlení.

Všechny zdroje světla s úhlem vyzařování 120° platí jako „nesměrové světlo“ a budou označeny hodnotou světelného toku (lumenů, lm), který se naměří v kompletním rozsahu 360° kolem zdroje světla.

Různé jednotky měření lumen (lm), lumen v úhlu 90° (lm90°) a lumen v úhlu 120° (lm120°) nejsou mezi sebou srovnatelné.

Wszystkie żarówki reflektorowe z kątem promieniowania do maks. 90° oznakowane są jako dające strumień świetlny do 90° i są przez to porównywalne. Jasność mierzona jest wewnątrz kąta 90°, także wtedy jeżeli kąt promieniowania jest mniejszy.

Wszystkie żarówki reflektorowe z kątem promieniowania od 91° do maks. 120° oznakowane są jako dające strumień świetlny 120°. Te źródła światła nie nadają się jako akcenty świetlne.

Wszystkie żarówki reflektorowe z kątem promieniowania większym niż 120° nie są uważane za „światło punktowe“ i oznakowane są wartością strumienia świetlnego (lumen, lm), która ustalana jest w obrębie pełnych 360° danego źródła światła.

Te różne jednostki pomiarowe lumen (lm), lumen w kącie 90° (lm90°) i lumen w kącie 120° (lm120°) nie są porównywalne.

Всем рефлекторным лампам с углом излучения до макс. 90° свойственен световой поток под углом 90° и они, таким образом, считаются сопоставимыми. Освещенность измеряется в пределах угла 90°, даже если фактический угол излучения меньше.

Всем рефлекторным лампам с углом излучения от 91° до макс. 120° приписывается световой поток под углом 120°. Эти лампы не подходят для направленного освещения.

Все лампочки с углом излучения больше 120° считаются источниками „ненаправленного света“, и им приписывается значение светового потока (люмен, lm), определяемое в ареале в 360° вокруг светильника.

Различные единицы измерения в люменах (лм), в люменах под углом 90° (lm90°) и в люменах под углом 120° (lm120°) несопоставимы между собой.

Barva světla podle vašeho přání?
 Jaka barwa światła?
 Как выбрать цвет освещения?

Kandela Кандела

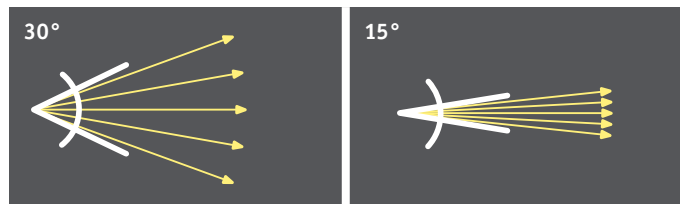

Větší úhel vyzařování, nižší intenzita světla
 Większy kąt świecenia, mniejsze natężenie światła
 Большой угол излучения, меньшая сила света

Menší úhel vyzařování, vyšší intenzita světla
 Mniejszy kąt świecenia, większe natężenie światła
 Меньший угол излучения, большая сила света

Měrná jednotka svítivosti kandela (cd) udává intenzitu svazku světelných paprsků, tak jak je vyzařují reflektorová svítidla. Reflektorová svítidla soustřeďují a zesilují světelný tok v určitém úhlu vyzařování (udávaném ve stupních). Čím menší je tento úhel, tím silnější je soustředění světla a tím vyšší svítivost v kandelách.

Kandela (cd) to jednotka světlosti wiązki światła, wytwarzanej przez żarówki reflektorowe. Reflektorová svítidla soustřeďují a zesilují světelný tok v určitém úhlu vyzařování (udávaném ve stupních). Im mniejszy kąt, tym mocniejsza wiązka i tym większa wartość światłości w kandelach.

Единица измерения Кандела (cd) – равна силе света концентрированного пучка света, такого, какой создается, например, рефлекторными лампами. Рефлекторные лампы концентрируют и усиливают световой поток под определенным углом излучения (в градусах). Чем меньше этот угол, тем сильнее концентрация светового пучка и соответственно выше значение в канделах.

Watt (W) = spotřeba proudu
 Wat (W) = zużycie energii
 Ватт (Вт) = потребление электроэнергии

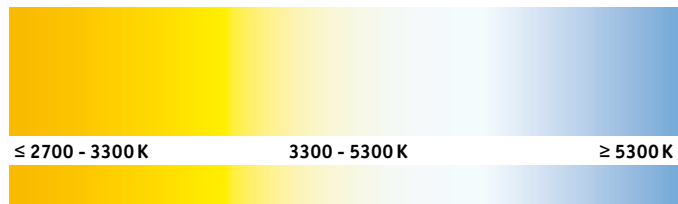

≤ 2700 - 3300 K 3300 - 5300 K ≥ 5300 K

Hřejivá bílá neutrální bílá denní bílá
 Białe ciepłe Białe neutralne Światło dzienne białe
 Тёплый белый Нейтральный белый Белый дневной свет

Teplota barvy světla se udává v kelvinech (K) a slouží k charakteristice bílého světla jako spíše žlutě hřejivé, nebo spíše namodralé studené. Hřejivě bílé světlo se podobá pozdnímu dennímu světlu; působí útulně a má uvolňující účinky. Neutrálně bílé světlo je osvěžující, denní bílé světlo podporuje schopnost soustředění.

Temperatura barwowa to miara wrażenia barwy danego źródła światła, podawana w kelwinach (K); pozwala określić np. czy światło białe ma barwę żółtą (ciepłą) czy też niebieską (chłodną). Ciepłobiała barwa światła przypomina światło dzienne późnym popołudniem, jest przyjemna i relaksująca. Białe światło neutralne działa pobudzająco, a białe światło dzienne zwiększa koncentrację.

Цветовая температура указывается в Кельвинах (K) и определяет, является ли белый свет скорее желтоватым теплым или голубоватым холодным. Теплый белый свет похож на вечерний дневной свет, уютный и расслабляющий. Нейтральный белый свет действует ободряюще, белый дневной свет повышает концентрацию.

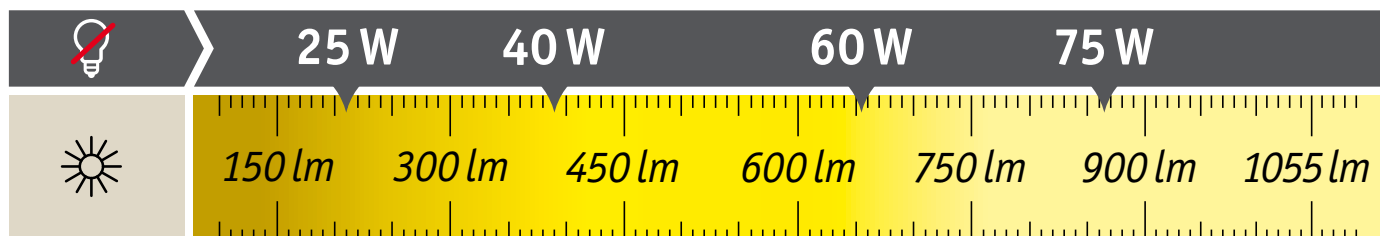

Lumen (lm) = jas
 Lumen (lm) = jasność
 Люмен (лм) = яркость



Označení stmívače Oznakowanie ściemniaczy Обозначение реостата

V instalaci musí správný stmívač odpovídat správné žárovce, resp. svítidlu.

Označení (**R, L, C, LED...**) nebo jejich kombinace definují stmívače, trafa a žárovky.

Pro volbu správného stmívače musí souhlasit příslušná označení na stmívači, trafu nebo žárovce.

- K LED produktům je zapotřebí LED stmívač buď s fázovým řízením na vzestupné hraně,

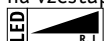

nebo na sestupné hraně



(Označení **LED, HV-LED, LEDi**.)

- U 12V halogenových žárovek s elektronickým trafem normálně stmívač s fázovým řízením na sestupné hraně



(**R, C**).

- U 12V halogenových žárovek s konvenčním trafem stmívač s fázovým řízením na vzestupné hraně.



(**R, L**)

- Žárovky a halogenové žárovky 230 V lze kombinovat s libovolným stmívačem.



(**R / R, L / R, C / R, L, C**)

W każdej instalacji ściemniacz i lampy czy żarówki muszą być odpowiednio dobrane.

Oznaczenia (**R, L, C, LED...**) lub ich kombinacje określają ściemniacze, transformatory i lampy.

Aby wybrać właściwy ściemniacz, odpowiednie oznaczenia na ściemniaczu, transformatorze lub lampie muszą się ze sobą zgadzać.

- Do produktów diodowych potrzebny jest ściemniacz LED działający na zasadzie włączania napięcia po przejściu przez zero

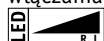

albo w chwili przejścia przez zero



(Oznaczenia **LED, HV-LED, LEDi**)

- Do lamp halogenowych 12 V z elektronicznym transformatorem — zwykle ściemniacz fazowy z włączaniem napięcia w chwili przejścia przez zero



(**R, C**)

- Do lamp halogenowych 12 V z konwencjonalnym transformatorem — ściemniacz fazowy z włączaniem napięcia po przejściu przez zero.



(**R, L**)

- Do ściemniania żarówek tradycyjnych i lamp halogenowych 230 V można użyć dowolnego ściemniacza.



(**R / R, L / R, C / R, L, C**)

При установке необходимо подобрать к каждой лампе/светильнику подходящий светорегулятор.

Отметки (**R, L, C, LED...**) или их комбинации служат для маркировки светорегуляторов, трансформаторов и ламп.

Для правильного подбора светорегулятора нужно, чтобы соответствующие маркировки на светорегуляторе, трансформаторе или лампе совпадали.

- Для изделий со светодиодами требуется светорегулятор со светодиодом, который работает с фазовой отсечкой по ПЕРЕДНЕМУ



или ЗАДНЕМУ



фронту импульса.

(Маркировка **LED, HV-LED, LEDi**)

- Для галогенных ламп на 12 В с электронным трансформатором обычно требуется светорегулятор с фазовой отсечкой по ЗАДНЕМУ фронту импульса



(**R, C**)

- Для галогенных ламп на 12 В с обычным трансформатором требуется светорегулятор с фазовой отсечкой по ПЕРЕДНЕМУ фронту импульса.











(**R, L**)

- Лампы накаливания и галогенные лампы на 230 В можно использовать с любым светорегулятором.



(**R / R, L / R, C / R, L, C**)

stmívačem
Ściemniacz
Светорегулятор

Zdroj světla Źarówka Источник света	Classic 230 V	Halogen 230 V	Halogen 12 V	LED 230 V	LED 12 V	
Trafem Transformatorem трансформатором	–	–	elektronický elektroniczne электронный 	–	konvenční konwencjonalne обычный 	elektronický elektroniczne электронный 
 Stmívač s fázovým řízením na vzestupné straně pro žárovky 230 V Ściemniacz fazowy z włączaniem napięcia po przejściu przez zero do lamp 230 V Светорегулятор с отсечением фазы переднего фронта импульса для ламп 230 В	✓	✓				
 Stmívač s fázovým řízením na vzestupné straně pro konvenční trafa Ściemniacz z włączaniem napięcia po przejściu przez zero dla konwencjonalnych transformatorów Светорегулятор с отсечением фазы переднего фронта импульса для обычных трансформаторов	✓	✓	✓		✓*	
 Stmívač s fázovým řízením na sestupné straně pro elektroniczną trafa Ściemniacz z włączaniem napięcia w chwili przejścia przez zero dla transformatorów elektronicznych Светорегулятор с отсечением фазы заднего фронта импульса для электронных трансформаторов	✓	✓	✓		✓*	
 Univerzální stmívač Ściemniacz uniwersalny Универсальный светорегулятор	✓	✓	✓	✓	✓	
 Stmívač s fázovým řízením na vzestupné straně pro LED (LED, HV-LED, LEDi) Ściemniacz fazowy z włączaniem napięcia po przejściu przez zero do diod (LED, HV-LED, LEDi) Светорегулятор с фазовой отсечкой по переднему фронту импульса для светодиодов (LED, HV-LED, LEDi)	✓	✓	✓	✓*	✓*	
 Univerzální LED stmívač (LED, HV-LED, LEDi) Uniwersalny ściemniacz LED (LED, HV-LED, LEDi) Универсальный светорегулятор со светодиодом (LED, HV-LED, LEDi)	✓	✓	✓	✓*	✓*	✓*



* pokud je zdroj světla stmívatelný

* o ile żarówka posiada funkcję ściemniania

* если предусмотрена регулировка источника света

	☞		☞		☞
2Easy	127, 153-155, 404-407	Colmar	119, 124	Flexus II	68
2Simple	81-82	CombiSystems	124-125	Flexus III.	68
360° Cube Flame	260	Comet	126	Flexus IV	68
Adapter	165, 412, 415-416	Comet II	173	Floor Profil 1m	224
Adaptér	165, 412, 415-416	Cosylight	478, 480, 485	Function	216
AirLED	100	Crosslight	276	Futura	83
Akzent	470, 472	Cubeline	227	Galeria	63
Antares	42	Curvus	59	Galeria I	64
Anti Insecta	486	Czarne swiatlo	490	Galeria II.	64
Aqua Mood	302	Czujnik ruchu	203, 427	Garden Spot	250
Arazzo	153	Dálkové ovládání	411	Gemini	42-43
Arctus	31	Deco LED	382	Georgia	93
Aria	311, 314	DecoBeam	21, 216	Gesa	67
Arido	146	Decopipe	447, 461, 474, 478	Giba	51
Assistent I	69	DecoSystems	116, 125, 148-151, 164	Globus	112-113, 174
Assistent II	69	Delta Profil	223	Gryps	67
Asta	54	Deneb	34	Halo+	468-469, 474-475
Asterion	40	Diadem	40	HaloLED	113
Адаптер	412	Diamond	434	Helena	51
Barelli	139, 143-144, 160, 162-163	Dichroic	87	Helix	80
Barrel	146, 308-309	Disc	462	Hexa	432, 472
Basic	409-410	Disc Trafo	418	HighPower LED	382
Bela	48	Dopp	24	Hip	176-177
Bellatrix	39	Double	133, 157	Hlásič pohybu	203, 427
Berengo	34	DressLight	228	Hoya	96
bezpieczniki czułe	426	Drilled	310	IceLED I	104, 107, 171
Bharani	41	Drio	154	IceLED II	105, 107, 172
Biabo	33	Drive	137, 159	IP44	386
Biodola	153	Drop	78	Ixa	33
Blanko	148, 153, 164	Držák žárovek	129	Jemné pojistky	426
Bound	24	Duo Profil	221	Jenni	52
Butler	69	easyClick2	356	JetLine	227
Calami	65	Eleon	41	Juwel	469, 471
Candero	67	Ella	53	Kabel	127, 415
Cannes	176	Elli	54	Kablowe	127, 415
Canno	66	Enjoy LED	57	Kegi	151
Capella	39	Faccetto	23	Kiia	53
Capsule	138, 146, 160, 164	Falesco	25	Klingsor	142
Cardan	110-111, 121	Falima	33	Klipp Klapp	388
Cardano	304-305	Finja	67	klocek liniowy	129
Carina	41	Flame	265	Kolejnice	166
Case	132, 156	Flat Trafo	419	Konektor	415
Černé světlo	490	Flexo II	64	Kuba	120
Circle	138, 159	Flexus ESL	68	Kuma	44
Classico	95	Flexus I	68	Kundry	143

Кабель	127	Nástavbové svítidlo	371-374, 384, 392, 395	Rado	149, 154
łącznik	167	Nástavbový kroužek	279, 386	Rail Switch	169
łącznik świecznikowy	415	Natrix	66	Ramus	65
Lampa podczerwona	490	Navi	47	Reflektor z zaciskiem	59, 66-67
Lampa punktowa mocowana na zacisk	59	Nimbus	45	Regula	60
Lampa rurowa	480	Nevo	83	Remo	146
Lankové špalíky	129	Noora	52	Ring	133, 157
Lankové svorky	127	Objímka	415	Roncalli	142, 145, 162-163
Layer	299-301	Obudowa do zabudowy	413-414	Roncalli II	139, 160
LED pásky	196-197, 199-200, 214	Oculus	66	Rondo	84
LED Star	400	Oprawa	415	rozpěrného kroužku	416
LED Stripes	196-197, 199-200, 214	Otočný prvek	128	Rumas	142
Lenia	43	PadLED	10-11, 13	Růst rostlin	280, 438
Leonis	30	PadLED Set	12	Sada patice	477
lína napínajúca	127	Patella	63	Salt	114, 124
Liro	312, 315	Pec	489	Salto	132, 156
Livo	153	Pedal	137, 159	Saphir	43
Loop	133, 157	Piekarnik	489	Sara	57, 114
Lukida	44	Pierścień montażowy	279, 386	Saro	54
Lunar	14-16	Pierścień zabezpieczający	416	Sarrasani	147
Lustrzana kopuła bańki	449, 479	Pinja	52	Saturn	399
Lyra	49	PIR-Sensor	203, 395, 427	Security	469-470
Mac	174	Plantdart	280	SenseLight	226
Mac II	121-122, 126	Plaza	55	Set TeleComet II	112
magnesu	413	Podczerwień	490	Seven Color	437
magnetem	413	Podlahové vestavbové osvětlení	243-248, 252-253	Sheela	110, 115, 175
Maszyna do szycia	489	Polar	30	Shell	299-301
Maxiflood	430-431, 435, 469, 471, 475	Pollux	29	Shine	138, 160, 400-401
Mega	141	Power Supply	203, 213, 422-423	Šicí stroj	489
Meli	82	Powerline	114, 126	Sigma	88
Micro Line Dress	387, 391	Premium Line Drilled Alu	310, 313, 316-317	Simplo	59
Milla	53	Premium Line Panel IP44	283	Sinus	177
Mini electronic	460, 462	pręt świetlny	126	SkyLight	397-398
Minor	29	Připojení na stěnu	128	Slimline	235
Mipro Trafo	419, 424	Prodlužovací	258	Slimline Micro	235
Mirfak	32	Profi Trafo	420	Socket	129, 415
Mizar	46	Proxima	45	Spano	23
Mobil Stripe	217	Przedłużacz	258	Special Line LED Allround	277
Moc Transformatora	424	Przyłącze ściennie	128	Special Line UpDownlight	278-279
Mono	155	QPAR 111	437	Special Line Wall LED	268
Motion Sensor	169	QR 111	472	Spice	109, 114, 129
nadajnik ścienny	411	Quad	151	Spice Transfo	421
Napájení	129, 167	QuadLED	107, 171	spinacz liniowy	127
Napínací lanko	127	Quadro	274, 346-347, 362, 432, 472	Spira	153
Napínací montážní sada	128-129	radio	411	Spirala	463

					
Spirála463	URail	132-148, 153-170	Инфракрасная лампа490
Spojka167	USB-Stripe Pack Blue, Red/White218	кабель415
Spot Cardan126	Vallabon	23	Клеммная колодка415
Spot Cone139	Vega	32	Клеммный точечный светильник .59, 66-67	
Spot Fennel124	Vento	149, 154	Колодка троса129
Spot Pipe140	Verbier176	Комплект Цоколь477
Spot Scale140	Vico	149, 155	Лампа с зажимом	59
Spot Sheela124	Vilma	52	Лампа с цилиндрической колбой480
Stage172	Vitrino	59	магнита413
Starter466	Walk LED	56	Мигающая свеча485
Startér466	WaveLine237	Монтажное кольцо	279, 386
Step399	Whirl	297-298	Монтажный комплект	128-129
Stepino	25	Wireless Adapter168	Направляющая128
Svíčka485	Wolba	80	Настенный передатчик411
Svorky na lustry415	Wolbi	140, 150-151	Натяжной трос127
Swieca migająca485	Work LED	57	Отвес128
System bazowy106, 116, 127	WorX236	Патрон415
Szyna166	WorX Plus236	Питание	129, 167
Techno90, 124	Wzrost roślin	280, 438	Пламя265
Techno II	91	Xara311	Поворотное устройство128
Teja	92-93, 177	Xeta	20	Подвеска	128, 166
Teja Flex	92	Yasmin	95	Присоединение стены128
Tessa	149, 154	YourLED 196-202, 204-205, 207, 210-213, 215-216		Пружинное стопорное кольцо416
TIP	93	Základní systém106, 116, 127	Радио411
Titurel II	141, 161	Zápusťná krabice	413-414	Развитие растений	280, 438
Togo109, 120, 126	Zasilanie	129, 167	Разъём415
Toroidal Decorative Trafo421	Zásuvka	129, 415	Световой стержень126
Tower LED	56	Závěs	128, 166	Слаботочные предохранители426
Trabani	49	Zawieszenie	128, 166	Соединитель167
trafem424	Zestaw Cokół477	Спираль463
Trinidad119	Zestaw montażowy napinający	128-129	Стартер466
TriX226	Zeta	47	трансформатором424
Tube	139, 161	Zrcadlo449	Удлинитель258
Tube Duo	69	Zrcadlové479	Ультрафиолет490
Tube LED	79	Zwrotnica128	Швейная машина489
Tucana	36, 38	Zyli78, 150	Шина166
Turn	86	Zylindro	59		
Turno149	Адаптер165, 415-416		
TV	483, 489	Базовая система106, 116, 127		
Twister	95	Встраиваемый стакан	413-414		
Two-Step24, 401	Датчик движения	203, 427		
Tuč na svítidla126	Держатель лампы129		
Uchwyt lampy129	Духовка489		
UpDownlight	265, 278, 280	Зажим троса127		
Upínací bodové světlo59, 66-67	Зеркальная головка	449, 479		

106.21	489	281.44	434	282.57	439	283.30	431	284.14	457	549.27	477
106.41	489	281.70	446	282.59	439	283.31	443	284.15	458	549.28	477
127.08	484	281.71	446	282.60	430	283.32	443	284.16	458	549.29	475
128.08	484	281.72	445	282.61	445	283.33	454	284.17	458	5700	347
178.03	128	281.73	445	282.62	454	283.34	454	284.18	433	5704	347
178.06	128	281.74	446	282.63	454	283.35	446	314.65	481	5774	349
178.10	128	281.75	453	282.64	449	283.36	429	314.66	481	5775	349
178.14	128	281.76	453	282.65	449	283.37	451	314.67	481	5777	349
178.24	128	281.79	433	282.66	445	283.38	433	314.68	481	5792	354
178.34	129	281.80	441	282.67	453	283.39	453	400.17	480	5794	354
179.43	350	281.81	454	282.68	453	283.40	445	400.18	480	5796	354
179.45	350	281.82	445	282.69	449	283.41	438	400.21	486	590.70	490
179.46	350	281.83	436	282.70	449	283.42	433	400.22	486	591.70	490
179.51	351	281.84	431	282.71	440	283.43	433	400.23	486	600.04	150
179.53	351	281.85	438	282.72	435	283.44	434	400.24	486	600.05	150
179.54	351	281.86	436	282.73	435	283.45	434	400.25	480	600.06	150
179.55	351	281.87	435	282.74	435	283.46	430	400.26	480	600.07	150
179.56	351	281.88	440	282.75	429	283.47	430	400.27	480	600.08	150
179.57	352	281.92	448	282.76	429	283.48	439	400.28	480	600.09	150
200.11	481	281.96	434	282.77	429	283.49	439	400.29	480	600.11	150
200.12	481	281.97	448	282.78	440	283.50	439	400.30	480	600.12	151
200.13	481	282.01	439	282.79	448	283.51	444	400.31	480	600.14	151
200.14	481	282.06	434	282.80	448	283.52	452	400.41	486	600.15	151
201.21	487	282.08	444	282.82	449	283.53	452	400.42	486	600.53	150
201.22	487	282.09	451	282.84	437	283.54	448	400.43	486	600.55	151
201.23	487	282.10	451	282.85	434	283.55	434	400.44	486	600.56	150
202000223	416	282.11	456	282.86	435	283.56	457	401.21	484	601.22	87
202000224	416	282.12	456	282.87	429	283.57	457	401.22	484	601.23	87
216	415	282.13	441	282.88	430	283.61	442	401.23	484	601.24	87
217	415	282.14	436	282.89	433	283.62	447	401.24	484	601.25	87
218.9	415	282.15	431	282.90	433	283.63	446	401.31	484	601.62	80
228	416	282.16	436	282.91	444	283.64	447	401.32	484	601.70	95
229	416	282.17	441	282.92	444	283.65	447	401.33	484	601.71	95
229.52	476	282.18	438	282.93	452	283.66	446	401.34	484	601.72	95
229.53	476	282.19	435	282.94	452	283.67	455	402.21	485	601.73	95
229.54	476	282.21	439	282.95	452	283.68	455	402.22	485	601.74	95
230	414	282.22	439	282.96	452	283.69	455	402.23	485	601.75	95
230.41	487	282.24	433	282.97	439	283.70	454	402.24	485	601.76	95
230.42	487	282.25	439	282.98	439	283.71	447	404000125	416	601.77	95
230.43	487	282.26	439	282.99	434	283.72	447	404000126	416	601.78	83
232	205, 258	282.27	433	283.00	434	283.73	443	404000752	416	601.79	83
233	416	282.28	440	283.01	430	283.74	443	404000753	416	601.80	83
236	414	282.29	440	283.02	458	283.75	443	404001963	416	601.81	83
250	413	282.30	448	283.03	458	283.76	443	444.08	485	601.82	84
250.61	487	282.31	448	283.04	458	283.77	443	449.08	485	601.83	84
250.62	487	282.32	435	283.05	458	283.78	443	460.60	486	601.84	84
250.63	487	282.33	435	283.06	446	283.79	451	500.01	337	601.85	84
250.64	487	282.34	444	283.07	446	283.80	451	503.25	280	601.86	83
251	413	282.35	444	283.08	445	283.81	451	510.42	480	601.87	83
272.81	488	282.36	431	283.09	445	283.82	455	510.43	480	601.88	83
272.82	488	282.37	431	283.10	446	283.83	455	510.44	480	601.89	83
272.83	488	282.38	438	283.11	453	283.84	455	510.45	481	601.98	80
272.84	488	282.39	438	283.12	453	283.85	454	510.46	480	601.99	80
280.00	431	282.40	452	283.13	449	283.86	451	513.28	480	602.00	80
280.07	437	282.41	452	283.14	449	283.87	451	513.29	480	602.33	86
280.08	437	282.42	453	283.15	445	283.88	451	530.00	485	602.34	86
280.09	437	282.43	453	283.16	454	283.89	451	530.03	485	602.35	86
280.10	437	282.44	440	283.17	454	283.90	455	5308	127	602.36	86
280.11	435	282.45	440	283.18	449	283.91	455	5309	127	602.37	86
280.13	437	282.46	435	283.19	449	283.92	455	531.00	485	602.38	86
280.48	435	282.47	435	283.20	445	283.93	455	5310	127	602.39	86
280.49	431	282.48	431	283.21	453	283.94	455	540.23	480	602.40	86
280.71	442	282.49	432	283.22	453	283.95	455	540.24	480	602.64	80
280.91	429	282.50	432	283.23	449	283.98	440	549.16	477	602.65	80
281.10	457	282.51	432	283.24	449	284.08	442	549.17	477	602.66	80
281.11	457	282.52	437	283.25	432	284.09	434	549.18	477	602.67	80
281.12	433	282.53	437	283.26	432	284.10	434	549.19	477	602.68	82
281.33	438	282.54	437	283.27	447	284.11	457	549.20	477	602.69	82
281.37	432	282.55	430	283.28	447	284.12	457	549.21	477	602.70	82
281.38	432	282.56	430	283.29	430	284.13	457	549.26	477	602.71	82



602.72	87	603.80	72	700.34	23	703.29	214	704.33	18	705.08	29
602.73	87	603.81	72	701.28	20	703.30	221	704.34	18	705.09	29
602.74	87	603.82	71	701.29	20	703.31	216	704.35	226	705.10	207
602.75	87	603.83	71	701.77	153	703.34	204	704.36	210	705.11	207
602.80	88	603.84	71	701.79	54	703.35	201	704.37	19	705.12	207
602.81	88	603.85	71	701.96	196	703.36	199	704.38	19	705.67	188
602.82	88	603.86	71	701.97	196	703.37	199	704.39	225	705.68	185
602.83	88	603.87	74	701.98	197	703.38	200	704.40	225	705.69	185
602.84	88	603.88	74	701.99	203, 213, 422	703.41	34	704.41	225	705.70	188
602.85	85	603.89	74	702.00	203, 213, 422	703.42	34	704.42	225	705.71	185
602.86	85	603.90	74	702.01	203, 423	703.43	31	704.43	226	705.72	185
602.87	85	603.99	81	702.02	201	703.44	31	704.44	226	705.73	188
602.88	85	604.00	81	702.03	204	703.45	31	704.45	227	705.74	192
602.89	85	604.01	81	702.04	204	703.46	32	704.46	227	705.75	192
602.90	88	604.02	81	702.08	199	703.47	32	704.47	226	705.76	192
602.91	88	604.03	96	702.09	199	703.48	32	704.48	226	705.77	180
602.92	88	604.04	96	702.10	200	703.49	48	704.49	227	705.78	180
602.93	88	604.05	96	702.15	204	703.50	43	704.50	227	705.79	180
603.14	94	604.06	96	702.21	221	703.51	43	704.51	203, 427	705.80	180
603.15	94	604.07	97	702.43	56	703.52	41	704.52	202	705.81	181
603.16	94	604.08	97	702.44	55	703.53	41	704.53	221	705.82	181
603.17	94	604.09	97	702.45	56	703.54	42	704.54	227	705.83	181
603.18	94	604.10	97	702.47	205	703.55	49	704.55	218	705.84	181
603.19	89	660.29	96	702.48	55	703.56	49	704.56	218	705.85	184
603.20	89	660.30	96	702.51	204	703.57	49	704.57	218	705.86	184
603.21	89	660.51	51	702.52	197	703.58	43	704.58	196	705.87	188
603.22	89	660.52	51	702.53	197	703.59	42	704.59	196	705.88	184
603.23	89	661.68	90	702.54	196	703.60	46	704.60	197	705.89	184
603.24	149	661.69	90	702.55	196	703.61	46	704.61	202	705.90	205
603.25	149	661.70	90	702.56	196	703.62	46	704.62	213	705.91	202
603.26	149	661.71	90	702.57	196	703.63	46	704.63	44	705.92	199
603.27	149	661.72	90	702.61	223	703.64	47	704.64	45	705.93	199
603.34	78	663.07	93	702.62	223	703.65	47	704.65	30	705.94	200
603.35	78	663.08	92	702.63	223	703.66	46	704.66	30	705.95	233
603.36	78	663.10	92	702.64	223	703.85	17	704.67	29	705.96	233
603.37	78	663.11	93	702.65	223	703.86	17	704.68	48	705.97	233
603.39	78	663.12	92	702.66	223	703.87	17	704.69	45	705.98	233
603.40	78	663.13	93	702.67	221	703.88	17	704.70	44	705.99	204
603.41	78	663.14	92	702.68	221	703.89	17	704.71	45	7059	126
603.43	78	663.15	93	702.69	221	703.90	17	704.72	38	706.00	214
603.44	79	663.16	92	702.70	221	703.91	236	704.73	38	706.01	214
603.45	79	663.63	93	702.71	221	703.92	236	704.74	38	706.02	214
603.46	79	663.64	93	702.72	221	703.93	236	704.75	36	706.03	214
603.48	79	663.65	93	702.73	221	703.98	226	704.76	36	706.04	180
603.54	75	663.66	93	702.74	221	703.99	226	704.77	36	706.05	180
603.55	75	665.15	91	702.75	221	704.00	227	704.78	37	706.06	232
603.56	75	665.16	91	702.82	204	704.01	227	704.79	37	706.07	40
603.57	75	665.17	91	702.83	216	704.02	227	704.80	215	706.08	40
603.58	75	665.42	91	702.84	234	704.03	228	704.81	215	706.09	49
603.59	77	665.43	81	702.85	234	704.04	228	704.82	211	706.10	47
603.60	77	665.54	81	702.90	20	704.05	237	704.83	210	706.11	47
603.61	77	665.55	81	702.91	21	704.06	237	704.84	210	706.12	232
603.62	77	665.56	81	702.99	33	704.07	207	704.85	212	706.13	232
603.63	77	665.57	82	703.00	33	704.08	207	704.88	205	706.14	232
603.64	76	665.63	82	703.01	33	704.09	224	704.89	204	706.15	192
603.65	76	665.64	82	703.09	207	704.10	224	704.90	204	706.16	192
603.66	76	665.65	82	703.10	207	704.13	209	704.92	40	706.17	192
603.67	76	666.04	96	703.11	207	704.14	209	704.93	41	706.18	192
603.68	76	666.05	96	703.12	207	704.15	209	704.94	39	706.19	193
603.69	73	700.00	153	703.13	236	704.16	209	704.95	39	706.21	193
603.70	73	700.01	153	703.14	236	704.17	208	704.98	229	706.23	190
603.71	73	700.02	153	703.15	236	704.18	208	704.99	228	706.24	190
603.72	73	700.18	23	703.16	236	704.19	208	705.00	229	706.27	191
603.73	73	700.19	23	703.17	198	704.26	35	705.01	228	706.28	191
603.74	73	700.21	24	703.18	198	704.27	35	705.02	212	706.29	190
603.75	73	700.23	24	703.19	200	704.28	196	705.03	211	706.30	190
603.76	73	700.24	24	703.20	198	704.29	196	705.04	210	706.33	191
603.77	72	700.25	24	703.21	198	704.30	197	705.05	210	706.34	191
603.78	72	700.30	25	703.22	200	704.31	210	705.06	210	706.35	230
603.79	72	700.33	23	703.28	214	704.32	18	705.07	210	706.36	230

706.37	231	707.25	30	820.10	489	875.76	478	894.39	463	925.16	340
706.38	231	749.94	55	820.11	489	875.77	478	920.15	362	925.17	338
706.39	231	749.95	55	820.20	489	875.78	478	920.16	362	925.18	338
706.40	231	750.00	235	820.40	489	875.85	479	920.18	366	925.21	313
706.41	16	750.50	235	829.66	490	875.86	479	920.21	366	925.22	316
706.42	16	750.60	235	829.76	490	875.87	478	920.24	363	925.23	317
706.43	16	750.80	235	829.77	490	875.90	478	920.25	363	925.24	310
706.44	16	751.06	235	831.07	468	875.94	479	920.26	363	925.25	354
706.45	16	751.08	235	831.08	468	875.96	479	920.27	363	925.26	354
706.46	16	751.13	235	831.14	468	880.12	463	920.28	364	925.27	353
706.47	16	751.21	235	831.15	468	880.13	463	920.29	364	925.28	346
706.48	15	753.01	305	831.16	468	880.14	463	920.31	369	925.29	314
706.49	15	753.02	305	831.17	468	880.15	463	920.32	370	925.30	314
706.50	15	753.03	305	831.18	468	880.56	460	920.33	370	925.31	311
706.51	15	770.10	52	831.19	468	880.87	461	920.34	289	925.32	311
706.52	15	770.15	53	831.21	468	880.88	463	920.35	285	925.33	339
706.53	14	770.16	54	832.09	472	880.89	463	920.36	287	925.34	339
706.54	14	770.18	53	832.12	472	880.90	463	920.37	283	925.35	297
706.55	14	770.19	53	832.13	470	882.22	462	920.38	289	925.36	345
706.56	14	770.25	57	832.23	472	883.13	460	920.39	285	925.37	310
706.57	189	770.29	52	832.25	472	883.19	460	920.40	287	925.39	312
706.58	189	770.31	52	832.33	469	883.21	460	920.41	283	925.41	315
706.59	187	770.32	53	832.42	470	883.23	462	920.58	358	925.43	297
706.60	187	770.37	52	832.44	470	883.28	460	920.59	358	925.44	399
706.61	183	770.54	56	832.45	470	883.29	460	920.60	359	925.45	398
706.62	183	791.90	23	832.46	470	883.38	462	920.61	358	925.46	311
706.63	183	792.12	25	832.47	469	884.24	466	920.62	358	925.47	308
706.64	183	793.80	51	832.48	469	884.32	464	920.63	359	925.48	308
706.65	182	793.81	51	832.53	471	884.40	464	920.64	360	925.50	308
706.66	182	793.90	54	832.60	471	884.45	464	920.65	360	925.80	309
706.67	182	793.91	57	832.61	472	884.46	464	920.66	361	925.81	318
706.68	182	793.92	57	833.14	471	884.47	464	920.67	360	925.84	342
706.69	186	795.30	56	833.25	471	884.48	464	920.68	360	925.85	319
706.70	186	800.11	483	833.36	470	884.49	465	920.69	361	925.86	384
706.71	186	800.12	483	833.56	470	884.50	465	920.70	358	925.87	384
706.72	186	800.13	483	833.66	470	884.51	465	920.71	358	925.89	410
706.73	189	800.15	483	833.71	472	884.52	465	920.72	359	925.90	404
706.74	189	800.16	481	833.74	472	884.84	466	920.73	358	925.91	404
706.75	187	800.17	481	833.76	469	885.04	465	920.74	358	925.92	404
706.76	187	800.18	481	833.79	470	885.06	465	920.75	359	925.93	404
706.83	193	800.21	468	836.32	474	885.08	465	920.76	360	925.94	405
706.84	193	800.22	468	836.34	475	885.13	465	920.77	360	925.95	405
706.85	193	800.23	468	836.35	475	885.14	462	920.78	361	925.97	407
706.86	27	800.24	468	836.42	475	885.15	466	920.79	360	925.98	407
706.87	27	800.25	469	836.44	475	885.19	466	920.80	360	925.99	314
706.88	27	800.26	469	838.24	469	885.20	466	920.81	361	926.02	319
706.89	27	800.30	474	838.26	469	885.21	466	920.82	303	926.05	320
706.90	27	800.31	474	838.33	469	885.36	466	920.83	303	926.06	409
706.91	28	800.32	474	860.02	462	885.41	466	920.84	303	926.09	283
706.92	28	800.33	474	860.03	464	885.44	466	920.85	353	926.10	285
706.93	22	800.34	468	860.07	462	885.45	466	920.86	355	926.11	285
706.94	22	800.35	475	870.01	478	885.49	466	920.87	381	926.12	284
706.95	22	800.36	475	870.03	478	885.50	466	920.88	381	926.13	284
706.96	215	800.40	474	870.05	478	885.53	466	920.89	381	926.14	285
706.97	215	800.41	474	870.06	478	885.54	466	920.90	381	926.15	284
706.98	209	800.42	474	870.07	478	885.58	466	920.91	381	926.16	404
706.99	209	800.43	475	870.08	478	885.60	465	920.92	381	926.17	404
7066	126	800.44	475	875.49	478	885.61	465	920.93	337	926.19	312
707.00	217	800.45	470	875.54	479	885.62	465	920.94	337	926.20	313
707.01	217	800.47	470	875.58	479	885.63	465	920.95	337	926.21	313
707.02	217	800.49	470	875.60	479	885.64	465	920.97	286	926.22	313
707.03	218	800.59	474	875.62	479	890.20	461	920.98	282	926.23	315
707.04	218	800.60	474	875.63	479	892.39	463	920.99	286	926.24	316
707.05	219	800.62	474	875.67	479	892.40	463	921.00	282	926.25	316
707.06	219	800.63	474	875.68	479	893.14	460	922.00	354	926.26	316
707.07	217	800.64	474	875.69	478	894.09	461	922.01	354	926.27	317
707.08	217	800.65	474	875.72	478	894.11	461	922.08	354	926.28	317
707.22	30	800.66	474	875.73	478	894.19	461	922.09	397	926.29	317
707.23	30	808.10	489	875.74	478	894.34	463	925.05	412	926.30	410
707.24	30	810.10	483, 489	875.75	478	894.35	463	925.06	412	926.31	316

926.32	313	927.69	326	928.41	332	936.99	249	938.07	270	941.06	102
926.54	297	927.70	326	928.42	332	937.00	278	938.08	266	941.07	102
926.58	339	927.71	331	928.43	332	937.26	346	938.09	266	941.08	102
926.59	339	927.72	331	928.44	332	937.27	346	938.10	415	941.09	105
926.60	339	927.73	331	928.45	332	937.28	346	938.11	259	941.10	106
926.64	304	927.74	331	928.46	341	937.29	346	938.12	259	941.11	103
926.66	304	927.75	328	928.47	341	937.30	356	938.13	259	941.12	104
926.67	304	927.76	328	928.48	341	937.31	356	938.14	259	941.13	104
926.68	304	927.77	328	928.49	341	937.32	402	938.15	259	941.14	105
926.73	314	927.78	328	935.00	393	937.40	273	938.16	260	941.15	105
926.80	307	927.79	328	935.11	391	937.41	273	938.17	456	941.16	103
926.81	307	927.80	328	935.12	391	937.42	273	938.18	408	941.17	103
926.82	307	927.81	333	935.14	391	937.43	273	938.19	456	941.18	104
926.84	298	927.82	333	935.15	387	937.44	273	938.20	408	941.20	109
926.85	319	927.83	333	935.16	387	937.45	273	938.21	271	941.23	110
926.86	342	927.84	335	935.18	387	937.46	245	938.22	271	941.24	109
926.87	318	927.85	335	935.20	387	937.48	246	938.23	258	941.25	110
926.88	319	927.86	334	935.21	387	937.49	246	938.24	258	941.26	111
926.89	320	927.87	334	935.23	387	937.51	250	938.25	266	941.27	110
926.90	309	927.88	334	935.25	387	937.52	274	938.26	266	941.28	111
926.91	306	927.89	291	935.26	387	937.53	274	938.27	277	950.08	162
926.92	286	927.90	292	935.28	387	937.54	252	938.28	277	950.16	165
926.93	290	927.91	292	935.41	385	937.56	275	938.29	277	950.17	165
926.94	290	927.92	293	935.42	385	937.57	275	938.30	277	950.37	138
926.95	290	927.93	293	935.43	382	937.58	282	938.31	277	950.65	173
926.96	290	927.94	409	935.44	382	937.59	252	938.32	456	950.73	168
927.02	306	927.95	409	935.45	376	937.60	402	938.33	258	950.74	10
927.03	284	927.96	295	935.46	384	937.61	416	938.34	247	950.75	10
927.04	302	927.97	328	935.47	384	937.62	416	938.35	456	950.76	11
927.05	294	927.98	328	935.49	382	937.63	269	938.36	456	950.77	172
927.06	294	927.99	331	935.50	378	937.64	249	938.37	456	950.78	11
927.09	340	928.00	331	935.51	378	937.65	262	938.38	408	950.79	11
927.10	295	928.03	328	935.52	380	937.66	253	938.39	408	950.80	11
927.11	296	928.04	324	935.53	380	937.67	253	938.42	337	950.81	11
927.12	296	928.05	324	935.54	380	937.68	280	938.43	337	950.82	11
927.13	340	928.06	323	935.55	380	937.69	261	938.44	337	950.85	175
927.14	288	928.07	323	935.56	380	937.70	265	940.00	124	950.86	166
927.15	288	928.08	323	935.57	380	937.71	265	940.01	116	950.91	147
927.16	288	928.09	323	935.58	377	937.72	255	940.03	127	950.92	147
927.17	288	928.10	323	935.59	376	937.74	247	940.16	124	950.93	144
927.18	289	928.11	323	935.60	377	937.75	247	940.23	124	951.09	144
927.19	289	928.12	323	935.61	368	937.76	248	940.28	124	951.17	140
927.20	287	928.13	323	935.62	368	937.77	248	940.32	125	951.18	141
927.21	324	928.14	327	935.63	369	937.78	263	940.45	124	951.19	141
927.22	324	928.15	327	935.64	371	937.79	262	940.46	124	951.21	141
927.23	300	928.16	327	935.65	371	937.80	264	940.59	112	951.22	142
927.24	301	928.17	327	935.66	372	937.81	264	940.63	112	951.23	134
927.25	301	928.18	327	935.67	372	937.82	260	940.65	112	951.24	170
927.26	299	928.19	327	935.68	373	937.83	254	940.66	113	951.25	170
927.27	299	928.20	327	935.69	374	937.84	254	940.70	113	951.26	170
927.28	300	928.21	327	935.70	374	937.85	254	940.79	108	951.29	134, 158
927.33	294	928.22	325	935.71	374	937.86	254	940.80	108	951.36	166
927.34	294	928.23	325	935.72	392	937.87	243	940.81	108	951.40	166
927.35	297	928.24	325	935.73	373	937.88	244	940.82	109	951.54	139
927.36	298	928.25	325	935.74	375	937.89	244	940.84	100	951.55	160
927.54	322	928.26	325	935.75	375	937.90	255	940.85	100	951.60	173
927.55	322	928.27	325	935.76	375	937.91	261	940.88	107	951.61	174
927.56	322	928.28	325	935.77	375	937.92	255	940.89	107	951.68	142
927.57	322	928.29	325	935.78	318	937.93	255	940.90	107	951.69	145
927.58	322	928.30	329	935.79	318	937.94	255	940.91	107	951.70	162
927.59	322	928.31	329	935.80	373	937.95	263	940.92	107	951.71	163
927.60	330	928.32	329	935.81	395	937.96	243	940.93	107	951.72	143
927.61	330	928.33	329	935.82	370	937.97	243	940.94	107	951.73	145
927.62	330	928.34	329	935.83	370	937.98	400	940.95	107	951.76	137
927.63	330	928.35	329	935.84	369	938.00	400	940.96	106	951.77	146
927.64	326	928.36	329	935.85	394	938.02	401	940.98	100	951.78	136
927.65	326	928.37	329	935.86	383	938.03	401	941.00	100	951.80	134
927.66	326	928.38	332	935.87	383	938.04	401	941.02	100	951.81	140
927.67	326	928.39	332	935.88	383	938.05	416	941.03	100	951.82	148
927.68	326	928.40	332	935.89	383	938.06	416	941.05	102	951.83	148

951.85	164	953.53	155	976.51	153	979.83	415	989.70	365	997.38	406
951.86	164	953.54	154	976.52	164	979.85	415	989.71	365	997.39	406
951.92	171	953.55	149	976.53	168	979.9919	426	989.88	272	997.40	406
951.93	171	953.56	149	976.54	168	979.9929	426	990.68	59	997.42	404
951.94	171	953.57	149	976.55	167	979.9939	426	990.75	62	997.43	404
951.95	171	953.58	149	976.56	166	979.9949	426	990.76	62	997.44	404
951.96	172	953.59	149	976.57	166	979.9979	426	990.77	63	997.47	406
951.97	172	953.60	146	976.79	167	979.9989	426	990.78	63	997.49	410
951.98	165	953.61	146	976.81	167	983.51	382	990.81	59	997.54	410
951.99	165	953.64	154	976.82	166	983.52	382	990.82	59	997.55	409
952.04	136	953.65	154	976.83	166	983.98	394	990.83	59	998.07	344
952.05	159	953.66	154	976.84	166	984.02	388	992.61	64	998.08	344
952.06	135	953.67	154	976.85	167	984.07	388	992.62	64	998.10	397
952.07	135	960.16	125	976.86	166	984.29	392	992.66	69	998.11	397
952.08	158	965.11	177	976.87	166	984.32	390	992.73	69	998.12	379
952.09	158	965.20	176	976.88	166	984.49	390	993.02	349	998.14	379
952.10	135	965.21	177	976.91	162	984.62	390	993.07	349	998.15	379
952.11	135	965.25	176	976.92	163	984.66	388	993.13	348	998.16	268
952.12	137	965.28	405	976.93	162	984.71	389	993.16	348	998.17	267
952.13	159	965.29	409	976.94	163	984.73	389	993.33	343	998.18	267
952.14	136	965.30	406	977.01	420	984.74	389	993.42	343	998.21	67
952.15	136	968.31	167	977.03	424	984.76	389	993.43	343	998.23	67
952.16	158	968.33	166	977.15	420	985.18	393	993.45	343	998.24	67
952.18	134	968.34	166	977.20	420	985.61	398	993.47	343	998.25	67
952.19	137	968.36	144	977.23	425	985.68	386	993.48	343	998.29	68
952.21	13	968.37	144	977.24	425	985.69	386	993.52	348	998.30	68
952.22	13	968.42	143	977.25	420	985.70	386	993.53	350	998.42	153
952.23	12	968.43	142	977.26	425	985.71	386	993.57	349	998.43	153
952.24	12	968.45	142	977.27	425	985.74	386	993.60	350	998.44	153
952.25	13	968.46	143	977.28	418	985.75	386	993.77	351	998.65	374
952.26	13	968.47	143	977.29	418	987.54	423	993.94	344	998.66	374
952.27	140	968.51	167	977.32	425	987.56	278	994.45	351	998.88	61
952.28	139	968.52	145	977.33	425	987.59	426	994.47	351	998.89	61
952.29	140	968.54	166	977.34	425	987.62	338	994.50	343	998.90	61
952.69	137	968.85	167	977.36	420	987.64	338	994.53	351	998.91	60
952.70	159	968.86	167	977.37	424	987.68	276	994.54	351	998.92	60
952.71	138	968.88	167	977.38	424	987.72	276	994.56	351	998.93	60
952.72	159	968.89	167	977.39	425	987.73	352	994.60	342	998.94	61
952.73	138	970.18	119	977.51	419	987.77	279	994.61	342	998.95	61
952.74	146	971.1229	126	977.53	419	987.79	279	994.73	351	998.96	61
952.75	164	971.229	126	977.54	419	987.81	279	994.74	351	998.97	62
952.78	138	971.80	114	977.59	426	987.82	279	994.76	351	998.98	62
952.79	160	971.82	119	977.60	425	987.91	278	994.77	302	998.99	62
952.80	139	972.03	121	977.67	422	988.43	245	994.88	268		
952.81	160	972.04	121	977.68	418	988.45	250	994.97	272		
952.82	169	972.51	114	977.69	418	988.46	258	995.09	347		
952.83	160	972.78	421	977.71	420	988.47	427	995.41	362		
952.84	13	972.83	129	977.759	415	988.68	256	995.43	362		
952.85	139	973.97	119	977.81	419	988.69	256	995.45	362		
952.86	161	974.69	120	977.82	419	988.70	257	995.47	362		
952.94	168	974.71	120	978.019	129	988.71	257	995.72	347		
952.95	168	974.73	126	978.029	127	988.75	244	995.73	347		
952.96	168	974.74	165	978.41	129	988.76	243	996.19	69		
953.07	141	974.90	126	978.44	129	988.77	244	996.71	69		
953.08	161	974.92	122	978.45	129	988.78	355	996.75	64		
953.09	133	974.93	122	979.01	128	988.79	355	996.77	64		
953.10	157	974.98	122	979.047	127	988.80	355	996.79	60		
953.11	169	974.99	122	979.05	127	988.89	399	996.80	60		
953.15	133	975.04	121	979.055	127	988.91	251	996.81	65		
953.16	157	975.22	175	979.057	127	988.92	251	996.82	63		
953.17	169	975.32	115	979.059	127	989.34	355	996.83	63		
953.18	169	975.35	115	979.067	127	989.36	355	996.84	65		
953.19	133	975.36	115	979.069	127	989.40	355	996.85	65		
953.20	157	975.38	423	979.12	426	989.41	355	996.87	66		
953.21	132	975.49	411	979.32	421	989.42	355	996.89	66		
953.22	156	975.52	411	979.41	421	989.43	355	996.90	66		
953.23	132	975.99	166	979.43	421	989.44	355	996.92	66		
953.24	156	976.26	174	979.45	421	989.46	355	996.94	68		
953.51	154	976.48	166	979.46	421	989.47	355	996.97	68		
953.52	154	976.49	166	979.73	415	989.68	365	996.99	68		

<p>A</p> <p>ÖSTERREICH Paulmann Ges.m.b.H Linzerstrasse 89-91 A-3003 Gablitz ☎ +43 2231 66492 ☎ +43 2231 6649217 info@paulmann.at</p>	<p>DK</p> <p>DANMARK SB Trade ApS Rædersgade 3,1 DK-8700 Horsens ☎ +45 7023-2723 ☎ +45 7023-2703 mb@sb.dk</p>	<p>HR</p> <p>HRVATSKA Mikrut D.O.O. Maciej Mikrut Ulica Ivana Pengova 18 SI- 1230 Domzale ☎ +386 31518153 ☎ +386 17219514 mmikrut@paulmann.si</p>	<p>NL</p> <p>NEDERLAND VSA De Scheper 402 NL-5688HP Oirschot ☎ +31 499 551460 ☎ +31 499 575795 Paulmann@vanspijk.nl</p>	<p>TR</p> <p>TÜRKIYE Paulmann Licht GmbH Quezinger Feld 2 D-31832 Springe ☎ +49 5041 998-0 ☎ +49 5041 998-169 info@paulmann.de</p>
<p>AND</p> <p>ANDORRA Paulmann Iluminación S.L.U. Ctra.Barcelona, nº 150 – Local 4 ES- 08205 Sabadell (Barcelona) ☎ +34 937279533 ☎ +34 937255953 info@paulmann.es</p>	<p>E</p> <p>ESPAÑA Paulmann Iluminación S.L.U. Ctra.Barcelona, nº 150 – Local 4 ES- 08205 Sabadell (Barcelona) ☎ +34 937279533 ☎ +34 937255953 info@paulmann.es</p>	<p>I</p> <p>ITALIA TreEsse SRL Via Campanella 65 50019 Sesto Fiorentino (Firenze) ☎ +39 055 4252687 ☎ +39 055 4211598 elena@treessesrl.com</p>	<p>P</p> <p>PORTUGAL Paulmann Iluminación S.L.U. Ctra.Barcelona, nº 150 – Local 4 ES- 08205 Sabadell (Barcelona) ☎ +34 937279533 ☎ +34 937255953 info@paulmann.es</p>	
<p>B</p> <p>BELGIË VSA Hagelberg 29 B-2440 Geel ☎ +31 499 551460 ☎ +31 499 575795 Paulmann@vanspijk.nl</p>	<p>EST</p> <p>EESTI SIA Paulmann-Gaisma Gertrudes Iela 53-1A LV- 1011 Riga ☎ +371 67280542 ☎ +371 67542413 Paulmann@latnet.lv</p>	<p>IS</p> <p>ISLAND Johann Olafsson & Co Krokhsals 3 IS-110 Reykjavik ☎ +354- 5331904 ☎ +354- 5331901 jarni@olafsson.is</p>	<p>PL</p> <p>POLSKA Premium Light Sp. z o.o. ul. Kukutek 42 A PL-41-200 Sosnowiec ☎ +48 32 785 36 63 ☎ +48 32 750 07 81 biuro@premium-light.pl</p>	
<p>BG</p> <p>БЪЛГАРИЯ Mankovski Ltd. 16 Ana Felixsova Street Orchid Hills, bl. 2, fl. 4, ap. 14 9000 Varna ☎ +359 886654093 i_mankovski@abv.bg</p>	<p>F</p> <p>FRANCE Paulmann Lumière S.A. 21, rue Desaix- CS 21076 F-67452 Mundolsheim Cedex ☎ +33 3 90203737 ☎ +33 3 90203757 comm@paulmann.fr</p>	<p>L</p> <p>LUXEMBOURG VSA Hagelberg 29 B-2440 Geel ☎ +31 499 551460 ☎ +31 499 575795 Paulmann@vanspijk.nl</p>	<p>RO</p> <p>ROMANIA Atrium Design SRL Str. Balciului, no.1 Sector 2, RO-021501 Bucharest ☎ +40 21 252 4653 ☎ +40 21 252 4654 atrium@atrium.ro</p>	
<p>BIH</p> <p>BOSNIA-HERCEGOVINA Mikrut D.O.O. Maciej Mikrut Ulica Ivana Pengova 18 SI- 1230 Domzale ☎ +386 31518153 ☎ +386 17219514 mmikrut@paulmann.si</p>	<p>FIN</p> <p>SUOMI (FINLAND) Hedengren Yhtioet OY HedTec Ab Maenkimiehentie 4 02780 ESPOO ☎ +358 9 68288202 ☎ +358 9 673813 lighting@hedtec.fi</p>	<p>LT</p> <p>LIETUVA SIA Paulmann-Gaisma Gertrudes Iela 53-1A LV- 1011 Riga ☎ +371 67280542 ☎ +371 67542413 Paulmann@latnet.lv</p>	<p>RUS</p> <p>РОССИЯ Лайт Капитал 000 ул.Выборгская д.16 стр.1 оф.А809 125212, г.Москва ☎ +7 495 514-19-08 ☎ +7 495 514-19-08 info@paulmann.ru</p>	
<p>CH</p> <p>SCHWEIZ Puag AG Oberebenstrasse 51 CH-5620 Bremgarten ☎ +41/56-6488855 ☎ +41/56-6488850 info@puag.ch</p>	<p>FL</p> <p>LIECHTENSTEIN Puag AG Oberebenstrasse 51 CH-5620 Bremgarten ☎ +41/56-6488855 ☎ +41/56-6488850 info@puag.ch</p>	<p>LV</p> <p>LATVIJA SIA Paulmann-Gaisma Gertrudes Iela 53-1A LV- 1011 Riga ☎ +371 67280542 ☎ +371 67542413 paulmann@latnet.lv</p>	<p>S</p> <p>SVERIGE Paulmann Licht GmbH Quezinger Feld 2 D-31832 Springe ☎ +49 5041 998-0 ☎ +49 5041 998-169 info@paulmann.de</p>	
<p>CY</p> <p>ΚΥΠΡΟΣ ΕΛΕΚΤΡΟΪΜΠΕΞ ΕΛΛΑΣ Α.Ε. Δερβενίων & Ποσειδώνος GR-14410 Μεταμόρφωση ☎ +30 2102819783 ☎ +30 2102819385 info@electroimpex.gr</p>	<p>GB</p> <p>UNITED KINGDOM Light Source Europe Ltd. 6 Great Western Business Park McKenzie Way Worcester WR4 9PT ☎ +44 1905 22243 ☎ +44 1905 611263 sales@lselighting.com</p>	<p>MK</p> <p>MAKEDONIJA DPTUU „EL-LUKS“ DOOLE ul : Lenina br. 79 MK-2400 Strumica ☎ +389 75 301 109 ☎ +389 34 320 133 info@el-lux.com.mk</p>	<p>SK</p> <p>SLOVAKIA Ing. Radek Brada Za Sídlistém 450 CZ-25241 Dolní Břežany ☎ +420 602331140 ☎ +420 241416267 brada.radek@volny.cz</p>	
<p>CZ</p> <p>ČESKÁ REPUBLIKA Ing. Radek Brada Za Sídlistém 450 CZ-25241 Dolní Břežany ☎ +420 602331140 ☎ +420 241416267 brada.radek@volny.cz</p>	<p>GR</p> <p>ΕΛΛΑΔΑ ΕΛΕΚΤΡΟΪΜΠΕΞ ΕΛΛΑΣ Α.Ε. Δερβενίων & Ποσειδώνος GR-14410 Μεταμόρφωση ☎ +30 210 2819783 ☎ +30 210 2819385 info@electroimpex.gr</p>	<p>MNE</p> <p>CRNA GORA HIDRO NEON DOO Ive Lole Ribara 13 SRB-23232 Torak ☎ +381-21-505 790 ☎ +381-21-520 156 peraneon@eunet.rs</p>	<p>SLO</p> <p>SLOVENIJA Mikrut D.O.O. Maciej Mikrut Ulica Ivana Pengova 18 SI- 1230 Domzale ☎ +386 31518153 ☎ +386 172 19514 mmikrut@paulmann.si</p>	
<p>D</p> <p>DEUTSCHLAND Paulmann Licht GmbH Quezinger Feld 2 31832 Springe Völksen ☎ +49 5041 998-0 ☎ +49 5041 998-119 info@paulmann.de</p>	<p>H</p> <p>MAGYARORSZÁG DINOCOOP GmbH Radvány u. 24 1118 Budapest XI ☎ +36-1-3193064 ☎ +36-1-3193066 dinocoop@dinocoop.hu</p>	<p>N</p> <p>NORGE Lyskomponenter AS Sagmyra 2A N-4624 Kristiansand S ☎ +47 38003636 ☎ +47 38003639 firmapost@lyskomponenter.no</p>	<p>SRB</p> <p>REPUBLIKA SRBIJA HIDRO NEON DOO Ive Lole Ribara 13 SRB-23232 Torak ☎ +381-21-505 790 ☎ +381-21-520 156 peraneon@eunet.rs</p>	

Kótování výrobků
 Wymiary produktów
 Размеры изделий

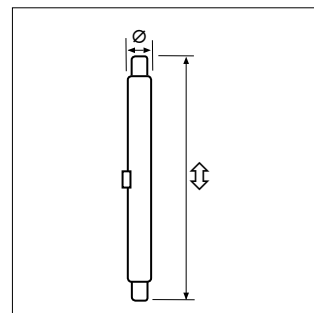
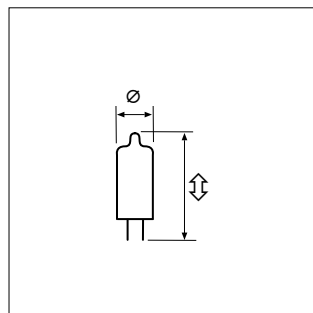
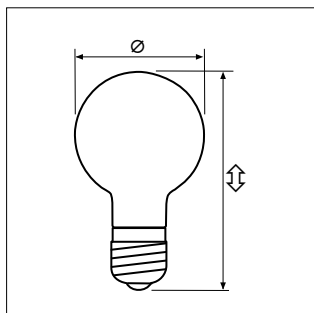
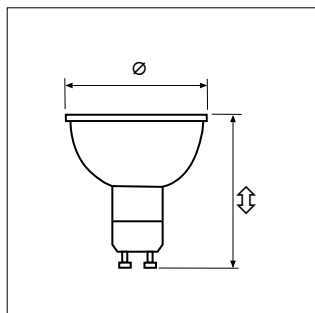
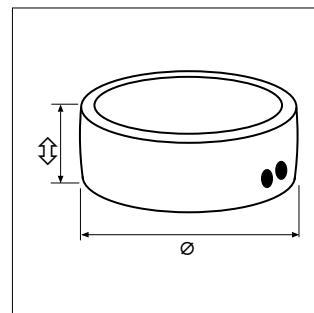
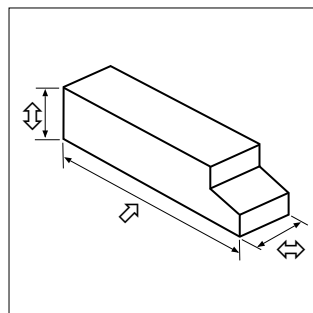
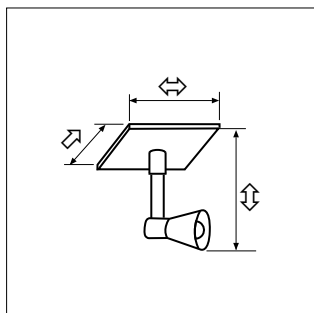
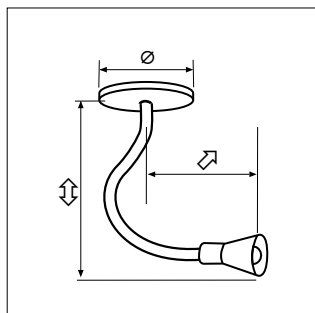
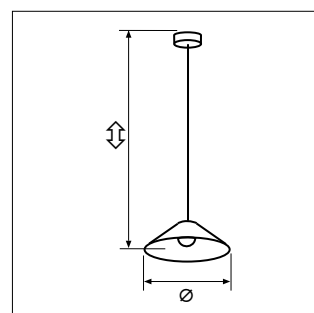
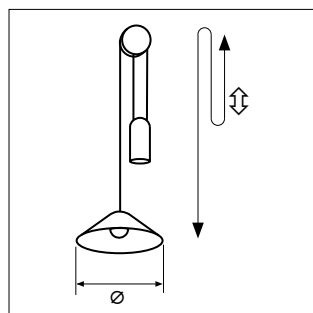
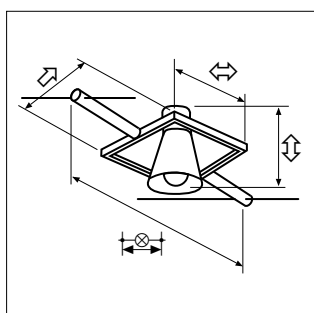
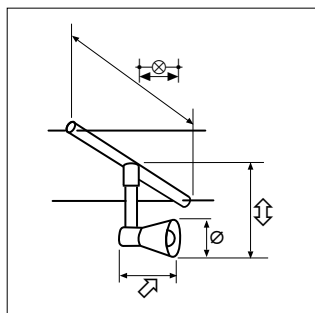
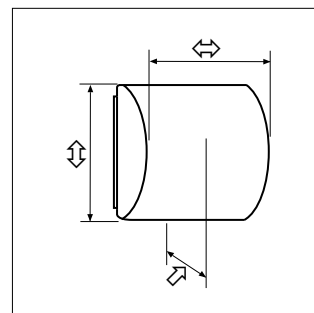
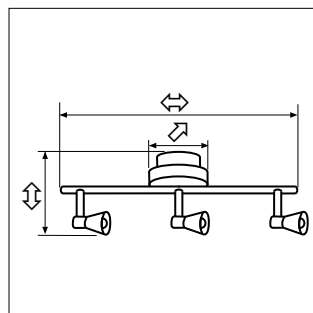
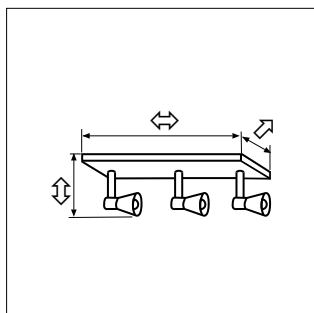
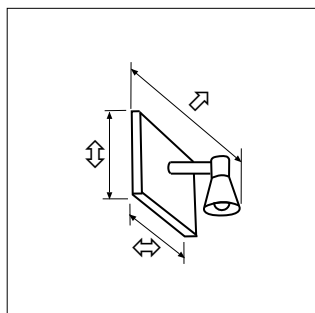
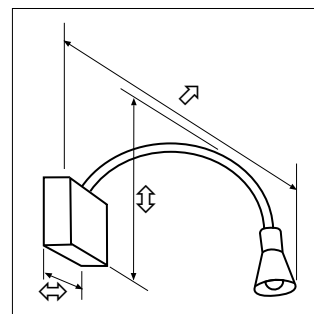
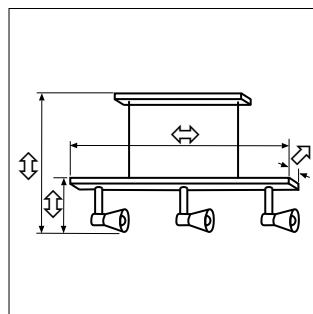
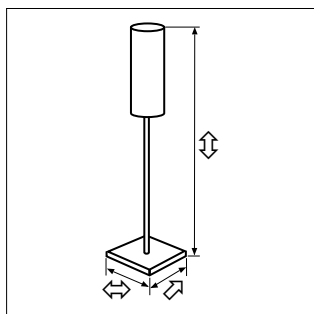
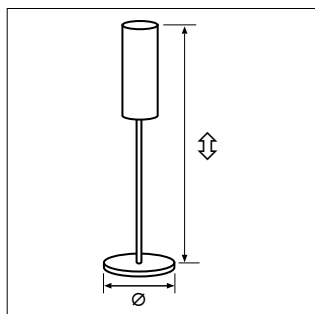



CZ

Na všechny výrobky Paulmann poskytujeme záruku 3/5 roku. Zdroje světla jsou z této záruky vyloučeny.

PL

Na wszystkie produkty firmy Paulmann udzielamy 3/5 lat gwarancji. Gwarancja nie obejmuje żarówek.

RUS

На все изделия Paulmann мы даём гарантию 3/5 лет. Гарантия не распространяется на средства освещения.



Bezpečnostní značka Svazu německých elektrotechniků a Technických kontrolních spolků. Firma Paulmann představuje maximální bezpečnost a kvalitu. Všechny naše výrobky odpovídají stanoveným evropským normám. Výrobky Paulmann jsou testovány u VDE, TÜV nebo oddělení kvality Paulmann, i pokud není nutně předepsána bezpečnostní zkouška. To je vyznačeno v katalogu odpovídajícím způsobem.

Znak bezpieczeństwa nadawany przez Związek Elektrotechników Niemieckich VDE i Niemieckie Stowarzyszenie Kontroli Technicznej TÜV. Firma Paulmann gwarantuje najwyższe bezpieczeństwo i doskonałą jakość wyrobów. Wszystkie nasze produkty są zgodne z obowiązującymi normami europejskimi. Artykuły firmy Paulmann są – nawet, jeśli nie jest to wymagane – poddawane badaniom w stacjach VDE, TÜV lub w Dziale Jakości firmy Paulmann. Są one odpowiednio oznakowane w katalogu.

Znak kontroly bezpečnosti Союза немецких электротехников и Технических объединений надзора. Компания Paulmann выступает за высочайшую безопасность и качество. Все наши изделия соответствуют установленным европейским стандартам. Изделия Paulmann подвергаются контролю Союзом немецких электротехников VDE, ТЬV или отделом гарантии качества Paulmann, даже если контроль безопасности не предписывается в обязательно порядке. Изделия соответственно обозначены в каталоге.

150 VA

Značka VDE za údajem traťa (např. 105VA) se vztahuje jen na traťo, nikoli na výrobek.

Znak VDE przy danych dotyczących transformator (np. 105 VA) odnosi się tylko do transformatora, nie do całego urządzenia.

Znak VDE после данных трансформатора (напр., 105 VA) относится только к трансформатору, не к изделию.

Všechny obrázky a údaje týkající se rozměrů, barvy atd. se mohou z produkčně technických důvodů lišit a jsou nezávazné. Vyhradzujeme si právo kdykoliv provádět změny na výrobku. Pracujeme na základě našich dodacích a platebních podmínek. Tyto podmínky Vám rádi poskytneme na vyžádání nebo na adrese www.paulmann.com

Z przyczyn technicznych wszystkie dane dotyczące wymiarów, koloru itp. mogą ulec ewentualnym odchyleniom i nie są zobowiązujące. Zatrzegamy możliwość wprowadzania zmian w produktach. Obowiązują nasze warunki dostawcze i płatnicze. Otrzymają je Państwo na żądanie lub na stronie www.paulmann.com

Все рисунки и данные, касательно размера, цвета и т.п., подлежат возможным производственно-техническим изменениям и не являются обязательным. Мы сохраняем за собой право на изменения изделия. Мы работаем на основании наших условий поставки и оплаты. Вы можете получить их по запросу или в интернете на сайте www.paulmann.com

832.xx

Všechny uvedené zdroje světla u výrobků vám doporučujeme si dokoupit.

Wszystkie podane żarówki można zamówić.

Мы рекомендуем дополнительно закупить все указанные средства освещения изделий.



Jedná se o tradiční řemeslné výrobky. Barevné či tvarové odchylky nebo bublinky v materiálu proto nelze vyloučit.

Niniejsze artykuły są tradycyjnym wyrobem rzemieślniczym i mogą różnić się kolorem lub kształtem oraz obecnością pęcherzyków powietrza.

Эти изделия являются изделиями традиционного ремесленного производства. Поэтому возможны отклонения цвета и формы, а также воздушного пузыря.

Barva

































Kolor

Цвет

Materiál

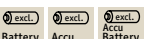
Materiał

Материал

	Třída ochrany 2	Klasa ochrony 2	Класс защиты 2
	Třída ochrany 3	Klasa ochrony 3	Класс защиты 3
	Zrcadlo se studeným světlem	Lustro ze światłem zimnym	Интерференционный отражатель
	Nízky tlak	Niskie ciśnienie	Низкое давление
	Výrobek s vymezenou povrchovou teplotou	Produkt o ograniczonej temperaturze powierzchniowej	Изделие с ограниченной температурой поверхности
	Svítilno je vhodné jen k montáži na nehořlavé materiály.	Lampa nadaje się do montażu tylko na materiałach niepalnych.	Светильник пригоден только для монтажа на не воспламеняющихся материалах.
	Stupně ochrany krytem (krytí – IP kód) Vysvětlení viz strana 493	Klasy ochrony IP Objaśnienie patrz strona 493	Типы защиты IP Пояснения см. на странице 493
	Bez koroze	Nierdzwene	Нержавеющий
	2 brightness levels	2 poziomy jasności	2 poziomy jasności
	Stmívací snímač	Czujnik zmierzchowy	Сумеречный датчик
	Změna barev u vícebarevného RGB	RGB-Multicolor zmiana barw	Смена цвета RGB-Multicolor
	Červená, zelená nebo modrá LED	Barwy LED: czerwone, zielone lub niebieskie	Цвет светодиода красный, зелёный или синий
	Nastavitelné barvy	Możliwość ustawienia barw	Регулируемые цвета
	Blikající	Światło pulsujące	Мигающий
	Zmrazovací funkce	Funkcja Freeze	Функция Freeze
	Funkce bleskového světla	Flesz	Функция Flashlight
	Zvukový senzor	Czujnik dźwięku	Звуковой датчик
	Se spínačem	Przełącznik	С выключателем
	S kabelovým spínačem vč. konektoru	Kabel zasilający z wyłącznikiem i wtyczką	С кабельным выключателем, вместе со штекером
	S dotykovým stmívačem	Ściemniacz dotykowy	С сенсорным реостатом
	Se stmívačem	Ściemniacz	С реостатом
	stmívatelné	Ściemniana	Яркость регулируется
	Bajonetový uzávěr	Zamek bagnetowy	Байонетное соединение
	S konektorovým trafo	Transformator wtyczkowy	Со штекерным трансформатором
	Konektor včetně ochranného kontaktu (Německo)	Wtyczka ze stykiem ochronnym (Niemcy)	Штепсельная вилка с защитным контактом (Германия)
	S konektorem	Łącznik wtykowy	С разъемом
	S dálkovým ovládáním	Ze zdalnym sterowaniem	С дистанционным управлением
	Hlásič pohybu s vysokofrekvenčním snímačem	Czujnik ruchu z czujnikiem HF	Детектор движения с высокочастотным датчиком
	Hlásič pohyb	Czujnik ruchu	Детектор движения
	Hlásič pohybu s přibližovacím snímačem	Czujnik ruchu z wyłącznikiem zbliżeniowym	Детектор движения с бесконтактным датчиком
	Možný provoz na baterii, akumulátorovou baterii, baterii a akumulátorovou baterii	Zasilanie bateriami, zasilanie akumulatorem, możliwe zasilanie bateriami i akumulatorem	Может питаться от батарей, аккумуляторов и одновременно батарей и аккумуляторов
	Baterie/akumulátorová baterie je přiložena	Bateria/akumulator w cenie	Батарея/Аккумулятор в комплекте
	Montáž na stěnu, podlahu a/nebo strop	Montaż naścienny, podłogowy i/lub sufitowy	Монтаж на стене, полу и/или потолке
	Max. zatížení	Maks. obciążenie	Макс. нагрузка

	Vzdálenost lanka/tyče	Odstęp linek/prętów	Расстояние между тросами/штангами
	Patice	Trzonek	Цоколь
lm	Lumen, světelný tok Vysvětlení viz strana 496	Lumen, strumień świetlny Objaśnienia patrz strona 496	Люмен, световой поток Пояснения см. на странице 496
lm _{/90°} lm _{/120°}	Intenzita světla u reflektorových svítidel Vysvětlení viz strana 496	Jasność przy żarówkach punktowych Objaśnienia patrz strona 496	Освещенность при рефлекторных лампах Пояснения см. на странице 496
K	Kelvin, teplota barev Vysvětlení viz strana 497	Kelvin, temperatura barwy Objaśnienia patrz strona 497	Кельвин, цветовая температура Пояснения см. на странице 497
cd	Hodnota Candela (Lux) na 1 m Vysvětlení viz strana 497	Wartość Kandela na 1 m Objaśnienia patrz strona 497	Величина кандела на 1 м Пояснения см. на странице 497
S	Zdánlivý výkon Vysvětlení viz strana 495	Objaśnienia patrz strona 495	мощностью Пояснения см. на странице 495
	Jednoduchá montáž	Łatwy montaż	Простой монтаж
	Použití pouze ve vnitřním prostoru	Tylko do zastosowań wewnętrznych	Применение только во внутренних помещениях
	Trafo s kruhovým jádrem	Transformator toroidalny	Трансформатор с кольцевым сердечником
	Stmívatelné s fázovým řízením na vzestupné hraně Vysvětlení viz strana 498	Ściemniacz z regulacją fazy (nacinianie) Objaśnienia patrz strona 498	Регулируемый реостатом с отсечением фазы переднего фронта импульса. Пояснения см на странице 498
	Stmívatelné s fázovým řízením na sestupné hraně Vysvětlení viz strana 498	Ściemniacz z regulacją fazy (odcinianie) Objaśnienia patrz strona 498	Регулируемый реостатом с отсечением фазы заднего фронта импульса на странице 498
	Integrovaná rádiová ochrana	Zintegrowana ochrona sygnału	Встроенная искрозащита
	Integrované jemné zapnutí	Zintegrowane uruchomienie programu	Встроенный мягкий пуск
	Integrovaná ochrana krátkého spojení	Zintegrowana ochrona przed zwarciem	Встроенная защита от короткого замыкания
	Zvýšená ochrana proti špičkám	Podwyższona ochrona przed przepięciami szpiczkowymi	Повышенная защита от пиков тока
	Integrovaná protipožární ochrana	Zintegrowana ochrona przed pożarem	Встроенная пожарозащита
	Integrovaná ochrana proti přetížení	Zintegrowana ochrona przed przeciążeniem	Встроенная защита от перегрузки
	Integrovaný teplotní snímač s možností opětovného zapnutí	Zintegrowany czujnik temperatury	Встроенный температурный датчик с повторным включением
	Integrovaný teplotní snímač a elektronická pojistka	Zintegrowany czujnik temperatury i elektroniczne zabezpieczenie	Встроенный температурный датчик и электронный предохранитель
	Integrovaná elektronická pojistka	Zintegrowane elektroniczne zabezpieczenie	Встроенный электронный предохранитель
	Integrovaná jemná pojistka	Zintegrowany bezpiecznik czuły	Встроенный слаботочный предохранитель
	Self-service pack	Praktyczne opakowanie	SB-Упаковка
	Jednotka balení	Jednostka opakowaniowa	Единица упаковки
	Třída energetické účinnosti	Klasa efektywności energetycznej	Класс энергосбережения
ON/OFF	Spínací cykly	Cykle załączania	Циклы переключения
	Nižší spotřeba proudu, stejná intenzita světla	Mniejsze zużycie energii, jednakowa jasność	Меньшее потребление электроэнергии, одинаковая яркость
	Okamžitý start bez blikání	załącza się natychmiast bez migotania	мгновенный пуск без мерцаний
	Životnost	Trwałość	Срок службы
	Životnost elektronického předřadníku	Trwałość elektronicznego ogranicznika	Срок службы пускорегулирующего аппарата.
	Ne pro hlavní osvětlení, jen pro dekorální účely nebo speciální použití	Nie do oświetlenia ogólnego, tylko do zastosowań dekoracyjnych lub specjalnych	Не для общего освещения, только для декоративных целей и специального применения

www.paulmann.com