



2013

*Lys Światło Ciem*





















--	--	--	--	--	--	--	--	--	--

Č. zákazníka / Nr klienta / № Заказчика

Pracujemy na základě našich dodacích a platebních podmínek.  
Tyto podmínky Vám rádi poskytneme na vyžádání nebo na adrese [www.paulmann.com](http://www.paulmann.com)

Pracujemy na podstawie naszych warunków dostawy i opłat.  
Są one dostępne na życzenie pod [www.paulmann.com](http://www.paulmann.com)

Мы работаем на основании наших Условий поставки и оплаты.  
Вы можете получить их по запросу или посмотреть на сайте [www.paulmann.com](http://www.paulmann.com)

10	Living	
38	Wall & Ceiling	
76	Table & Desk	
90	Galeria	
110	Spotlights	
154	Wire Systems	
200	Rail Systems	
260	Function	
286	Downlights	
402	Řízení světla/transformatory Sterowanie oświetlenia/transformatory Световое управление /Трансформаторы	
412	Zdroje zdrojů světla s LED Diody świecące LED Светодиодное средство освещения	
430	Energeticky úsporné žárovky/zářivky Lampy energooszczędne / Światłówki Энергосберегающие / Люминесцентные лампы	
448	Halogenové žárovky 12V Lampy halogenowe 12V Галогенные лампы 12В	
460	Halogenové žárovky 230V Lampy halogenowe 230V Галогенные лампы 230В	
476	Konvenční zdroje světla Konwencjonalne materiały świecące Обычное средство освещения	
494	Technické informace, seznamy Informacje techniczne, spisy Техническая информация, указатели	



113  
Spotlights  
Channel

**NEW**



352 + 353  
Downlights  
Premium Line  
DecoSystems

**NEW**



203  
URail  
Spot Vision

**NEW**



278-279  
Function  
Duo Profil

**NEW**

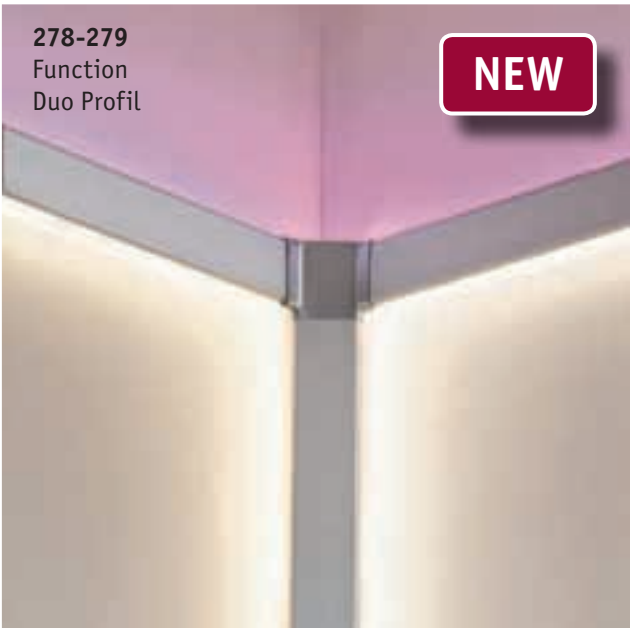

280-281  
Function  
Delta Profil

**NEW**

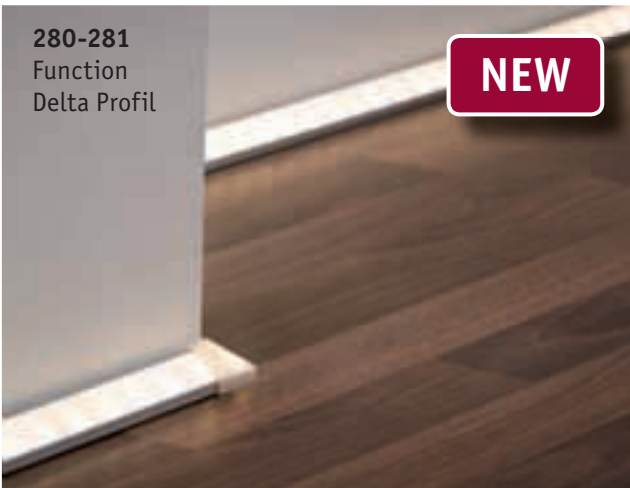

86  
Desk  
Slice LED

**NEW**

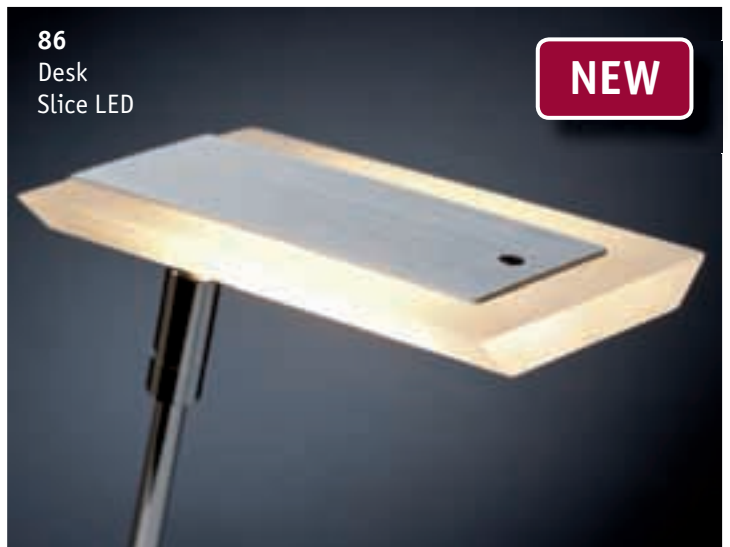

**2Easy**  
Living / URail

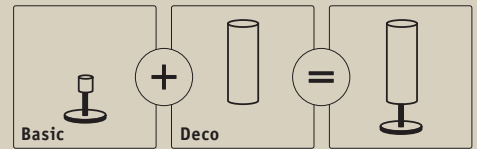

Basic Living  
☐ = 29-31

Basic URail  
☐ = 217, 224, 229

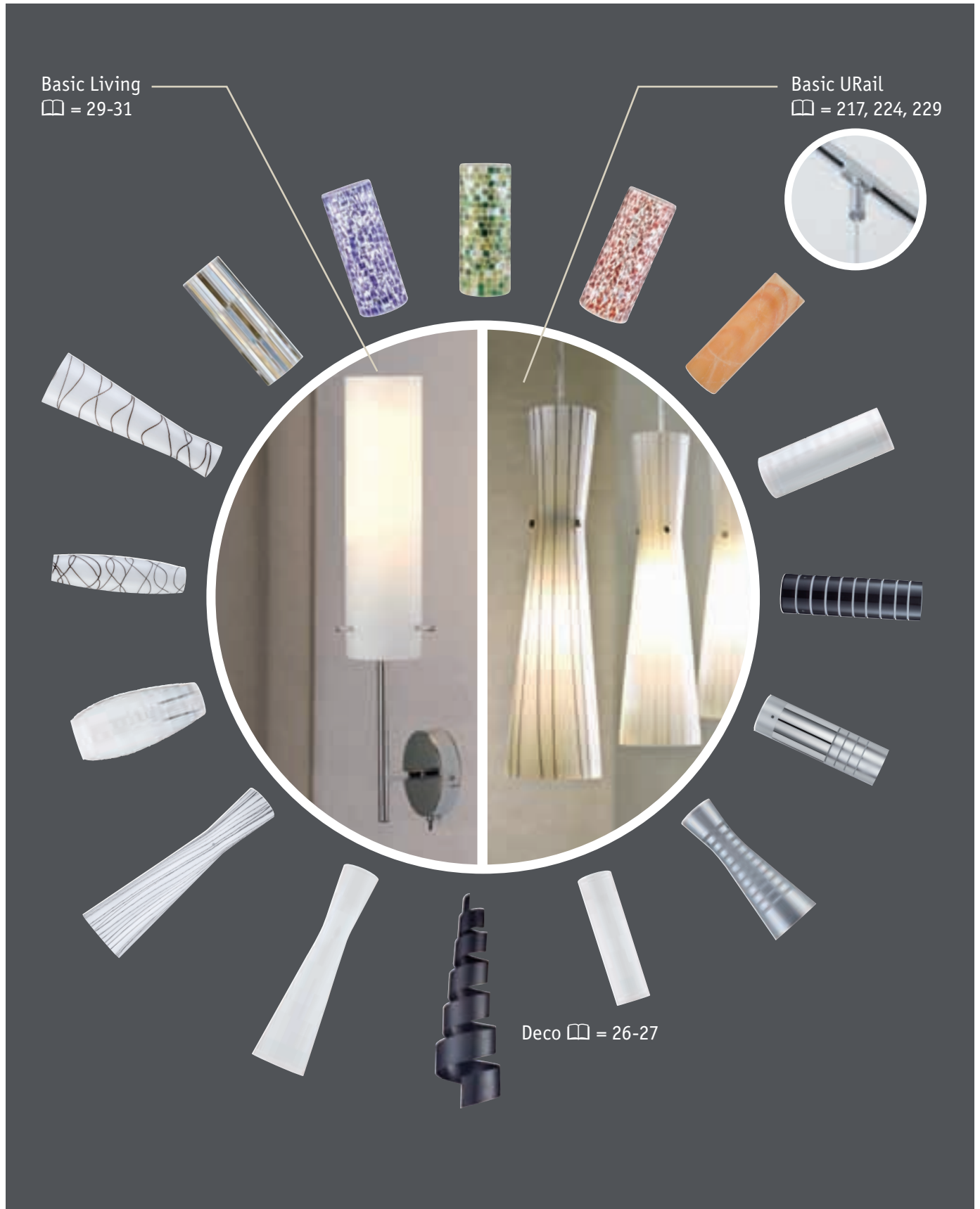

Deco ☐ = 26-27

**DecoSystems**

Wire / Rail / Spotlights / URail

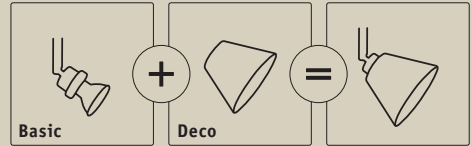

Basic URail  
☐ = 213-213, 223, 228

Basic Spotlights  
☐ = 125, 131-132, 144-145

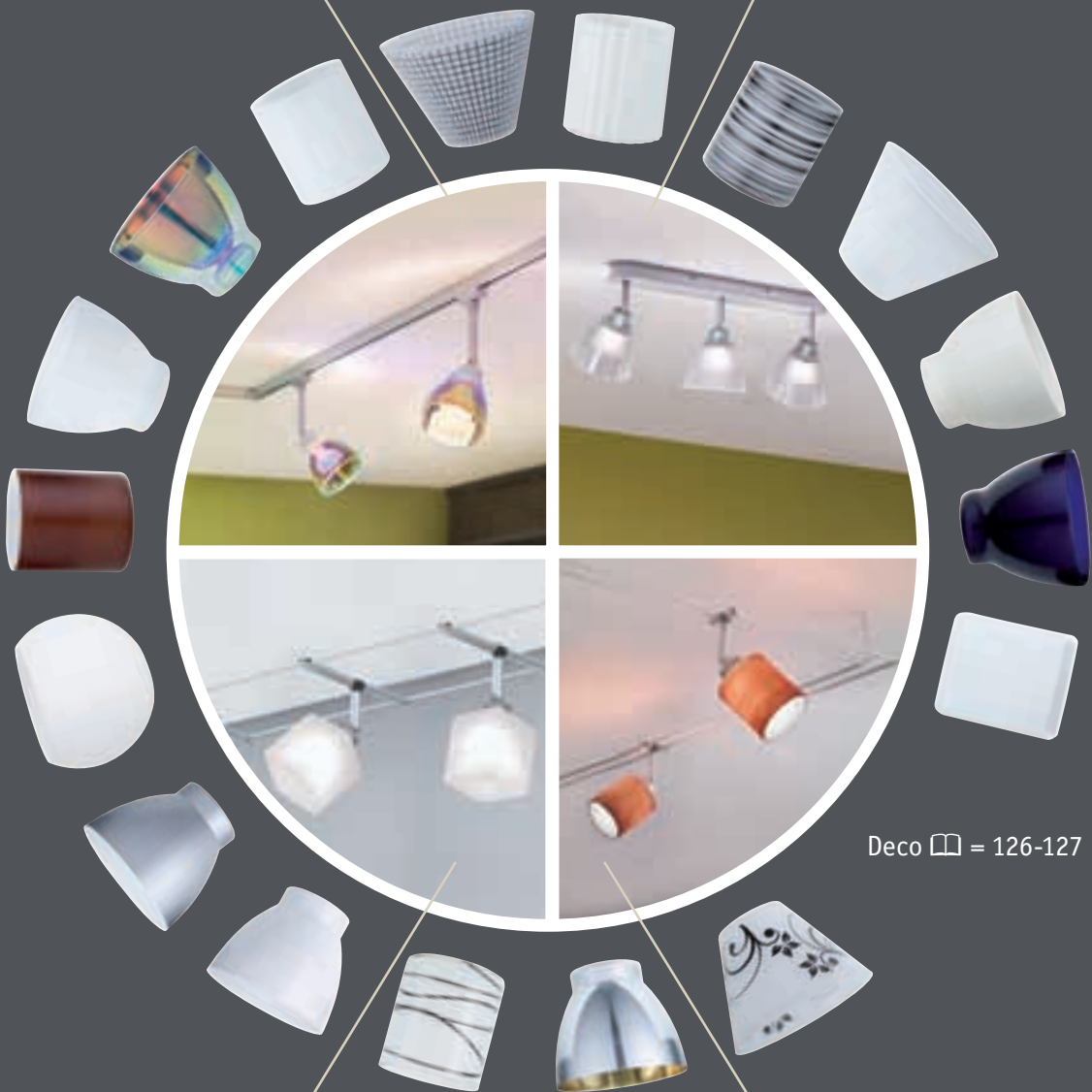

Deco ☐ = 126-127

Basic Wire  
☐ = 172, 193

Basic Rail  
☐ = 240, 256

## Vše kolem světla

Firma Paulmann Licht GmbH se sídlem v Springe (spolková země Dolní Sasko) je se svými 2 500 inovačními výrobky jedním z předních dodavatelů v odvětví světelného průmyslu a nabízí kompetenci přesahující sortiment – od jednotlivých svítidel přes systémy svítidel až po kompletní sortiment zdrojů světla s mnoha specialitami.

Výrobky Paulmann vaše zákazníky nadchnou světlem pro dobrou pohodu, současným designem a vysokou energetickou účinností.

Obdobové pobočky a zastoupení ve více než 40 zemích Evropy a Severní Ameriky se starají o zajištění individuální péče o zákazníky přímo na místě.

## Świat światła

Firma Paulmann Licht GmbH z siedzibą w Springe w Dolnej Saksonii (Niemcy) oferuje ponad 2500 innowacyjnych produktów. Jako jeden z czołowych producentów w branży oświetleniowej oferujemy klientom konkurencyjny asortyment – od opraw poprzez systemy oświetleniowe po kompletny asortyment żarówek do specjalnych zastosowań.

Produkty firmy Paulmann zachwycają klientów atrakcyjnym światłem, nowoczesnym wykonaniem i wysoką wydajnością energetyczną.

Biura sprzedaży i przedstawicielstwa w ponad 40 krajach Europy i Ameryki Północnej gwarantują bezpośrednią pomoc na miejscu dla każdego klienta.

## Всё о свете

Компания Paulmann Licht GmbH, находящаяся в Шпринге, земля Нижняя Саксония, имеет в своём ассортименте более 2500 инновационных изделий и является одним из ведущих производителей осветительного оборудования; компания предлагает широкий выбор товаров, от светильников и систем светильников до полных наборов осветительных приборов с различными специальными возможностями.

Продукция Paulmann восхищает покупателей световым комфортом, актуальностью дизайна и высокой энергоэффективностью.

Торговые филиалы и представительства в более 40 странах Европы и Северной Америки предоставляют своим клиентам индивидуальное обслуживание.





## Nešetřete světlem, šetřete energií.

Využijte výhody tří technologií pod jednou střešou.



Tyto symboly označují naše energeticky úsporné technologie v katalogu.

Paulmann EcoSystems: Nejlepší způsob, jak přivést úžasné světlo do Vašeho domova – a zároveň se vzdát zbytečné spotřeby energie. Proveďte nás z místnosti do místnosti celým domem. A odhalte své rozmanité možnosti, jak ušetřit hotovost – ať již s technologií LED, stmívatelnými halogenovými nízkovoltovými nebo klasickými energeticky úspornými žárovkami.

## Nie trzeba oszczędzać na świetle, tylko na energii.

Korzystajcie z zalet trzech technik pod jednym dachem.



Te symbole w katalogu oznaczają nasze metody zaoszczędzania energii.

EcoSystemy Paulmann: jest to najlepszy sposób uzyskania wspaniałego światła w swoim domu – i jednocześnie uniknięcia zbędnego zużycia energii. Prosimy towarzyszyć nam od pomieszczenia do pomieszczenia w całym domu. Odkryjcie Państwo różnorodność możliwości i oszczędzajcie gotówkę – przy pomocy technologii LED, niskonapięciowych halogenów ściemniających lub klasycznych lamp energooszczędnych.

## Экономьте не свет, а электроэнергию.

Воспользуйтесь преимуществами трёх технологий, объединённых под одной крышей.



Эти символы обозначают энергосберегающие изделия в нашем каталоге.

Paulmann EcoSystems: Самый лучший путь для того, чтобы создать идеальное освещение Вашего дома – и одновременно отказаться от излишнего расхода электроэнергии. Пройдитесь вместе с нами по всему дому. И Вы обнаружите массу возможностей для экономии денег – будь то светодиодная технология, либо регулируемые, галогенные, низковольтные лампы, либо классические энергосберегающие лампы.

## Paulmann EcoSystems



Úspora energie 80 %<sup>1)</sup>  
80 % oszczędności energii<sup>1)</sup>  
80 % экономия энергии<sup>1)</sup>

30 000 hodin ≈ 30 let<sup>2)</sup>  
30.000 godzin ≈ 30 lat<sup>2)</sup>  
30000 часов ≈ 30 лет<sup>2)</sup>

Excerpt of natural light  
Extracto de luz natural  
Uscita di luce naturale

Možnost stmívání závislá na modelu  
Możliwość ściemniania w zależności od modelu /  
Регулировка яркости в зависимости от модели

hřejivé teplo      neutrální bílé      studené chladne  
теплый      нейтральный      холодный

## Paulmann EcoSystems



Úspora energie 80 %<sup>1)</sup>  
80 % oszczędności energii<sup>1)</sup>  
80 % экономия энергии<sup>1)</sup>

8 000 hodin ≈ 8 let<sup>2)</sup>  
8.000 godzin ≈ 8 lat<sup>2)</sup>  
8000 часов ≈ 8 лет<sup>2)</sup>

Excerpt of natural light  
Extracto de luz natural  
Uscita di luce naturale

Nestmívatelné  
Brak możliwości ściemniania  
Без регулировки яркости

hřejivé teplo      neutrální bílé      studené chladne  
теплый      нейтральный      холодный

## Paulmann EcoSystems



Úspora energie 50 %<sup>1)</sup>  
50 % oszczędności energii<sup>1)</sup>  
50 % экономия энергии<sup>1)</sup>

2 000 až 5 000 hodin ≈ 2 až 5 let<sup>2) 3)</sup>  
2.000 – 5.000 godzin ≈ 2 – 5 lat<sup>2) 3)</sup>  
2000 – 5000 часов ≈ 2 – 5 лет<sup>2) 3)</sup>

Přirozené světlo  
Światło naturalne  
Естественный свет

Úspora díky možnosti plynulého stmívání  
Oszczędność dzięki ściemnianiu  
Экономия за счет регулировки яркости

hřejivé teplo  
теплый

<sup>1)</sup> Oproti tradiční žárovce / W porównaniu ze zwykłą żarówką / по сравнению с обычной лампой накаливания

<sup>2)</sup> ø 2,7 h denně / ø 2,7h/dzień / ø 2,7 ч/день

<sup>3)</sup> dodatečné prodloužení v důsledku stmívání / Dodatkowo przedłużenie przez ściemnianie / Дополнительное продление с помощью регулировки яркости

## LED

### Přístřešek

Protože je venkovní prostor často z bezpečnostních důvodů osvětlen po celou noc, doporučujeme jako orientační světlo energeticky účinná svítidla s LED.

### Podcień

Ponieważ ze względów bezpieczeństwa obszar zewnętrzny często przez całą noc jest oświetlony, polecamy energooszczędne lampy LED jako światło kierunkowe.

### Навес

Поскольку по соображениям безопасности наружная зона зачастую освещается всю ночь, мы рекомендуем использовать для ориентировочного света светодиодные светильники.



### Chodba

Chodby a schodiště by měly být vybaveny orientačním světlem. K tomu se hodí filigránská svítidla s technologií LED, které vytváří svazek paprsků.

### Przedpokój

Przedpokoje i klatki schodowe powinny być wyposażone w światło kierunkowe. Do tego celu nadają się filigranowe lampy w technice LED, które wytwarzają wiązkę światła.

### Подъезд

Подъезды и лестничные площадки должны быть снабжены ориентирующим освещением. Для этого подходят филигранные светильники со светодиодной технологией, излучающие фокусированный свет.



## Halogen 12V

### Koupelna

Pro jasnou a příjemně nasvětlenou koupelnu doporučujeme kromě technologie úsporných zářivek stmívatelná halogenová nízkovoltová svítidla např. pro brilantní, zdůrazňované světlo u zrcadla.

### Łazienka

W celu jasnego i przyjemnego oświetlenia łazienki oprócz techniki ESL zalecamy ściemniające lampy halogenowe NV, na przykład dla uzyskania błyszczącego, akcentującego światła przy lustrze.

### Ванная комната

В ванной нужен яркий свет. Мы рекомендуем технологию ESL. Её можно дополнить регулируемыми светильниками NV, создающими сияющий, подчёркивающий свет на зеркале.

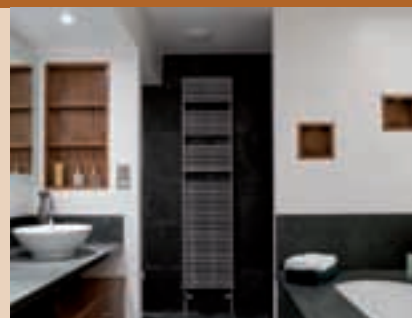

### Spaní

Stmívatelná halogenová nízkovoltová technologie vytvoří v ložnici požadovanou světelnou situaci, od působivého světla až po jasné osvětlení šatny.

### Sypialnie

Ściemniające lampy halogenowe NV stwarzają w sypialni pożądane sytuacje oświetleniowe, od światła nastrojowego do jasnego światła do ubierania się.

### Спальня

Галогенная техника NV с регулируемой яркостью создаст в спальне нужное освещение - от приглушённого до яркого света, например, для одевания.



### Bydlení

Příjemná útulná atmosféra v obývacím pokoji vyžaduje jasné, ale také působivé světlo. Vedle technologie energeticky úsporných zářivek se pro brilantní, zdůrazňované světlo, hodí zejména stmívatelná halogenová nízkovoltová svítidla.

### Pomieszczenia mieszkalne

W celu wytworzenia przyjemnej, komfortowej atmosfery w pomieszczeniu mieszkalnym potrzebne jest światło jasne, ale również nastrojowe. Oprócz techniki ESL nadają się szczególnie ściemniające lampy halogenowe NV w celu wytworzenia błyszczącego, akcentującego światła.

### Гостиная

Для уютной атмосферы в гостиной нужен как яркий, так и приглушённый свет. Поэтому наряду с техникой ESL, здесь особенно уместны галогенные светильники NV с регулируемой яркостью, излучающие сияющий, направленный свет.



## Energy Saver

### Kuchyně

Kuchyně je často obytným centrem každého domu. Jasné nebo také působivé světlo poskytují úsporné zářivky nebo stmívatelná halogenová nízkovoltová svítidla pro brilantní, zdůrazňované světlo.

### Kuchnia

Kuchnia często jest centralnym punktem każdego domu. Lampy ESL lub ściemniające lampy halogenowe NV dostarczają światło jasne i także nastrojowe, również światło błyszczące, akcentujące.

### Кухня

Кухня часто представляет собой центр всего дома. Яркий или соответствующий настроению свет дают светильники ESL или галогенные светильники NV с регулируемой яркостью, излучающие сияющий, направленный свет.



### Záliby

Místnosti pro Vaše záliby a pracovní místnosti by měly být světlé. Protože je světlo často potřeba po delší čas, ale nevyžaduje stmívání nebo směrování, doporučujeme technologii úsporných zářivek.

### Hobby

Pomieszczenia do hobby i pracy powinny być jasne. Ponieważ światło często potrzebne jest przez dłuższy czas, lecz ściemniające i ukierunkowane światło nie jest potrzebne, zalecamy technikę ESL.

### Хобби

Помещения для занятия поделками и рабочие комнаты должны быть хорошо освещены. Поскольку свет здесь часто нужен в течение длительного времени, а регулирование яркости или направленности света не требуется, в этой ситуации рекомендуется техника ESL.

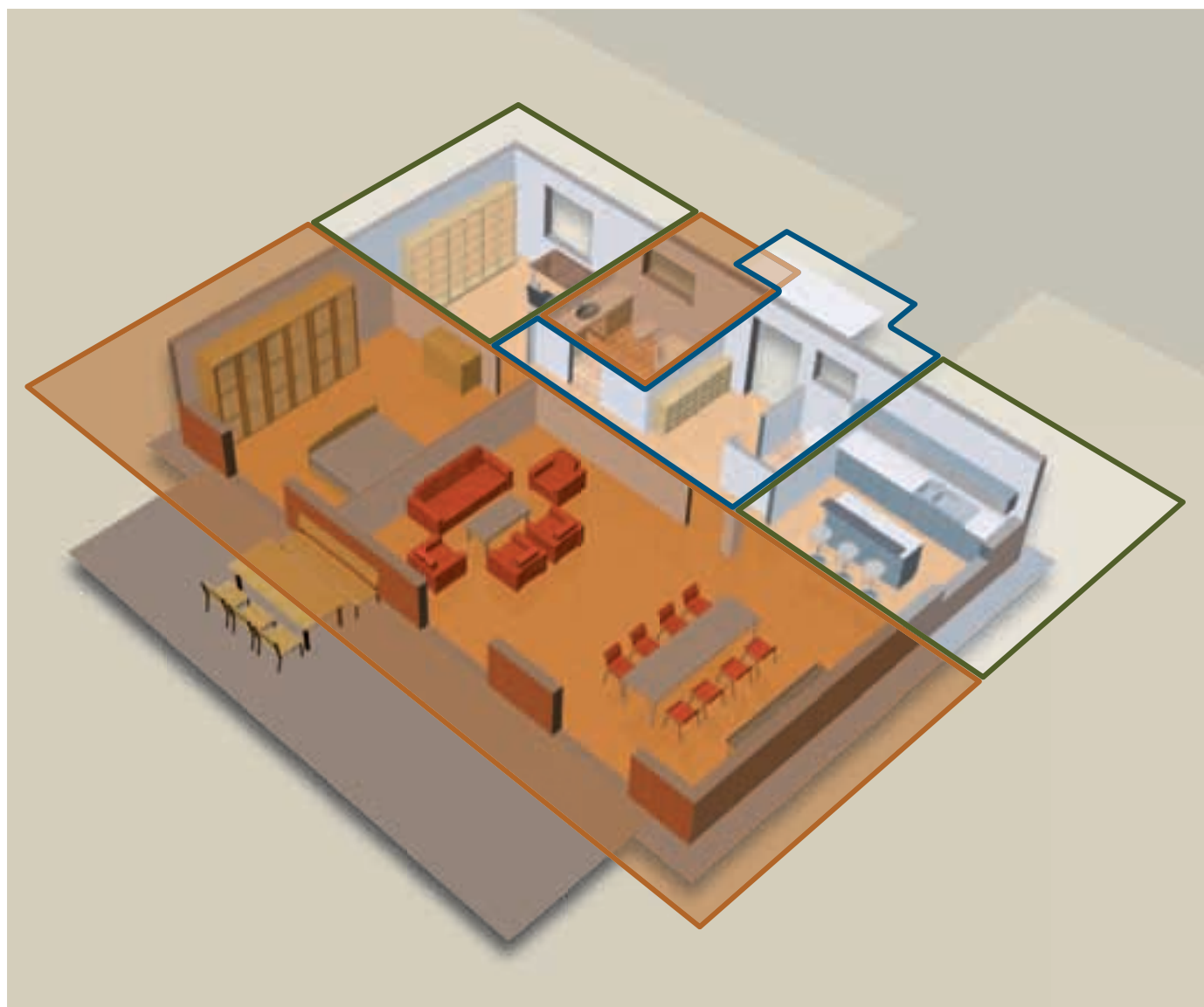



Svítlidla vytváří místnosti – na jedné straně svým působením světla a na druhé straně svým designem. Svítidla Paulmann v každém směru obohacují požitek z bydlení a nabízí četné možnosti pro vlastní myšlenky a individuální podněty.

Lampy nadávají pomieszczeniom charakter – poprzez oddziaływnaie światłem jak i przez wzornictwo. Lampy firmy Paulmann wzbogacą radość mieszkania pod każdym względem, zapewnią liczne możliwości dla realizacji własnych pomysłów i wprowadzą indywidualne akcenty.



12 MyLED



16 NanoLED

Светильники создают образ помещения – с одной стороны, своими световыми эффектами, а с другой - своим дизайном. Светильники фирмы Paulmann обогатят Вашу жизнь в любом отношении, предоставляя возможности для реализации собственных идей и расстановки индивидуальных акцентов.

## *Living*

- 12 MyLED
- 16 NanoLED
- 20 2Easy Midi
- 24 2Easy Living
- 32 Sibari
- 32 Giba
- 33 Gala
- 34 CombiSystems
- 34 Gala
- 35 Monza
- 35 Carvu
- 36 Pineto
- 36 Gardola
- 36 Sfera
- 37 Helena

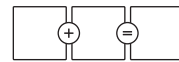

*Nakombinujte si sami svůj osobní systém světel  
Stwórz sobie sam własny system oświetlenia  
Составьте сами собственную световую систему*

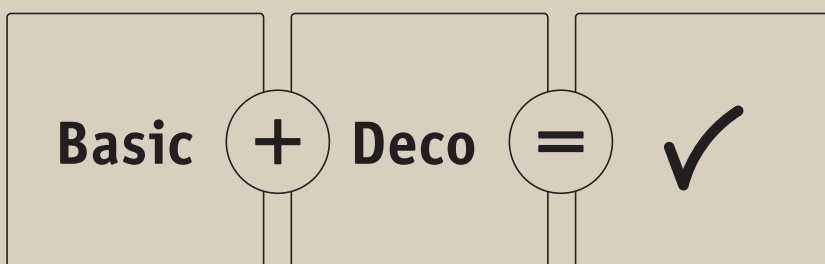

**MyLED – stmívatelná LED svítidla  
s výběrem skla a stínidla**

MyLED přináší sváteční světlo do obytných místností. Toto aktuální osvětlení pro obytné místnosti se vyznačuje jemně provedenými LED světelnými body a zakřiveným tvarem. Směs povrchů z kartáčovaného železa a chromu propůjčuje modernímu prostředí teplé tóny. Nakombinujte si MyLED podle stylu vybavení se skly nebo stínidly podle Vašeho výběru.

**MyLED – ściemniałne lampy diodowe z  
możliwością wyboru kloszy**

MyLED odświeżenie oświetli mieszkanie. Filigranowe diodowe punkty oświetleniowe o charakterystycznych kształtach cechują najnowsze lampy do mieszkań. Łączenie powierzchni ze szczerotkowanego żelaza i chromu nadaje lampom nowoczesny wygląd i odrobinę ciepła. Zaprojektuj sam MyLED w zależności od stylu wyposażenia używając kloszy ze szkła lub materiału.

**MyLED – светодиодные лампы с  
регулируемой яркостью и большим  
выбором стекла и абажуров**

MyLED přineset праздничný svět v Vaše žiloe prostřanstvo. Filigrannye svetodiodnye točечные лампы и изогнутые формы отличают эти новые светильники для жилых помещений. Сочетание шероховатого железа и хрома придает современному интерьеру теплую ноту. В зависимости от стиля Вашего интерьера выберете подходящее стекло и абажуры.

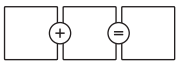

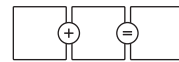
**Cara**

∅50 ø70mm  
EAN 4000870 601068  
**601.06**

☞ Černá ☒ Sklo  
☞ Czarny ☒ Szkło  
☞ черный ☒ Стекло

**Cara**

∅50 ø70mm  
EAN 4000870 601075  
**601.07**

☞ Žlutá ☒ Sklo  
☞ Żółty ☒ Szkło  
☞ Жёлтый ☒ Стекло

**Cara**

∅50 ø70mm  
EAN 4000870 601082  
**601.08**

☞ Červená ☒ Sklo  
☞ Czerwony ☒ Szkło  
☞ Красный ☒ Стекло

**Double**

∅60 ø55mm  
EAN 4000870 601112  
**601.11**

☞ Opál/Satén ☒ Sklo  
☞ Opal/Satynowany ☒ Szkło  
☞ Опал/Сатин ☒ Стекло

**Salva**

∅60 ø54mm  
EAN 4000870 601129  
**601.12**

☞ Opál ☒ Sklo  
☞ Opal ☒ Szkło  
☞ Опал ☒ Стекло

**Viola**

∅54 ø60mm  
EAN 4000870 601136  
**601.13**

☞ Opál ☒ Sklo  
☞ Opal ☒ Szkło  
☞ Опал ☒ Стекло

**Tusco**

∅50 ø70mm  
EAN 4000870 601143  
**601.14**

☞ Opál ☒ Sklo  
☞ Opal ☒ Szkło  
☞ Опал ☒ Стекло



1



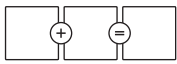

**Mara**

∅80 ∅43mm  
EAN 4000870 601150  
**601.15**

Opál Sklo  
Opal Szkło  
Опал Стекло

**Este**

∅70 ∅55mm  
EAN 4000870 601167  
**601.16**

Bílá Keramika  
Biały Ceramika  
Белый Керамическо

**Vienna**

∅60 ∅60mm  
EAN 4000870 601174  
**601.17**

Opál Sklo  
Opal Szkło  
Опал Стекло



2

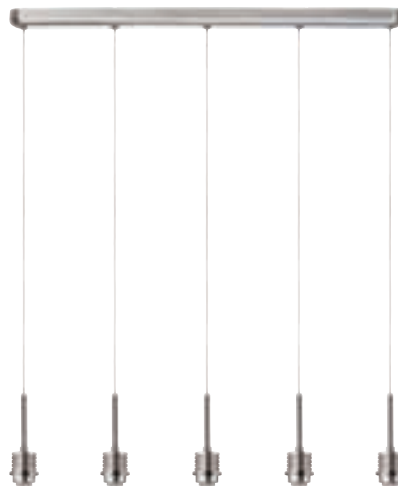

3

**BI C**

Kartáčované železo/Chrom Kov  
Żelazo szorstkowane/Chrom Metal  
Железо шероховатое/Хром Металл



4

**1 MyLED Basic**

5x5W, 5x248 lm  
230V  
3000 K  
∅650 ∅1700mm  
EAN 4000870 702253  
**702.25**

LED

**2 MyLED Basic**

5x4,8W, 5x218 lm  
230V  
3000 K  
∅280mm ∅180cm  
EAN 4000870 702260  
**702.26**

LED

**3 MyLED Basic**

5x4,8W, 5x218 lm  
230V  
3000 K  
∅60 ∅800mm ∅150cm  
EAN 4000870 702277  
**702.27**

LED

**4 MyLED Basic**

2x5W, 2x248 lm  
230V  
3000 K  
∅300 ∅450mm  
EAN 4000870 702246  
**702.24**

LED



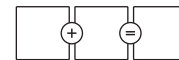

702.19 + 702.20

*Nakombinujte si sami svůj osobní systém světel*

*Stwórz sobie sam własny system oświetlenia*

*Составьте сами собственную световую систему*

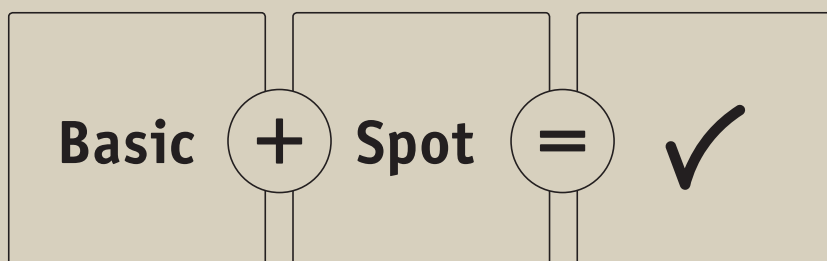

#### **NanoLED – stmívatelná LED svítidla s výkonnými bodovými světly**

S kombinací materiálu z chromu a kartáčovaného hliníku se NanoLED obrací na milovníky studené optiky a technické dokonalosti. NanoLED nabízí ale také půvabné kontrasty v klasických interiérech. Stojací a závěsná svítidla obsahují aktuální energeticky úspornou technologii LED a jsou stmívatelná. Bodová světla v různém designu lze kombinovat podle vkusu se základními svítidly a poskytují podle nastavení přímé nebo nepřímé světlo.

#### **Diody nano – ściemniające lampy diodowe ze spotami dużej mocy**

Połączenie chromu ze szczotkowanym aluminium zainteresują miłośników niekonwencjonalnego wyglądu i wyrafinowanych rozwiązań technicznych. Ale też, Diody nano wywołują uroczyste kontrasty w pomieszczeniach o klasycznym wystroju. Ściemniające lampy stojące i wiszące posiadają aktualne energooszczędne rozwiązania techniczne. Spoty o przeróżnym wzornictwie pozwalają się kombinować z systemami bazowymi według Państwa gustu, dając w zależności od ustawienia światło pośrednie lub bezpośrednie.

#### **NanoLED – светодиодные лампы с регулируемой яркостью и мощными спотами**

Созданные из комбинации материалов хрома и шероховатого алюминия лампы NanoLED привлекут внимание любителей холодных тонов и технического изыска. NanoLED предлагает также привлекательные контрасты для классического интерьера. Напольные и подвесные светильники оснащены новейшей энергосберегающей светодиодной техникой и регуляцией яркости. Споты различного дизайна можно по желанию комбинировать с базисными светильниками и устанавливать на прямое или косвенное освещение.

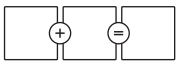

702.18 + 702.23



702.17 + 702.23



702.17 + 702.20



702.19 + 702.22

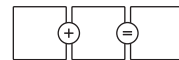

**Spot Pad**

1x5W, 255 lm  
3000 K  
∅135 ⇔105 ∓8mm  
EAN 4000870 702208  
**702.20**

☞ Hliník kartáčovaný ☐ Hliník/Akryl  
☞ Alu satynowane ☐ Alu/Akryl  
☞ Алюминий гебърстет ☐ Алюминий/Акрил

**Spot Linear**

1x5W, 192 lm  
3000 K  
∅65 ⇔110 ∓16mm  
EAN 4000870 702222  
**702.22**

☞ Hliník kartáčovaný ☐ Hliník  
☞ Alu satynowane ☐ Alu  
☞ Алюминий гебърстет ☐ Алюминий

**Spot Pur**

1x5W, 295 lm  
3000 K  
∅155 ∓31 ∅120mm  
EAN 4000870 702239  
**702.23**

☞ Hliník kartáčovaný ☐ Hliník/Akryl  
☞ Alu satynowane ☐ Alu/Akryl  
☞ Алюминий гебърстет ☐ Алюминий/Акрил



1



↑  
95 – 220cm  
Délku závěsu lze zkrátit  
Skracana długość zawieszenia  
Длина маятника, укорачивается  
↓

**1 NanoLED Basic**

max. 4 x 5W  
230V  
∅52 ⇔440 ∓30mm  
∓95-220cm  
EAN 4000870 702192  
**702.19**



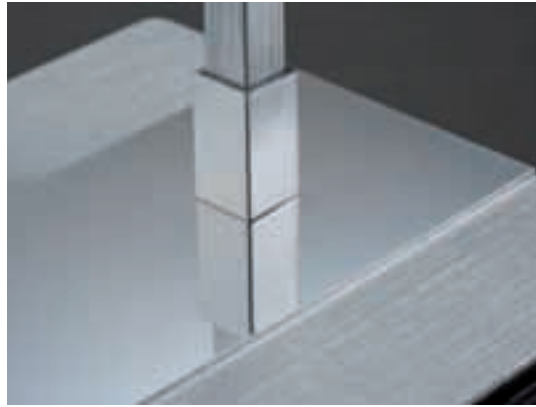
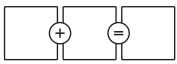

☞ Hliník kartáčovaný/Chrom ☒ Hliník  
☞ Alu satynowane/Chrom ☒ Alu  
☞ Алюминий гебърстet/Хром ☒ Алюминий



**2 NanoLED Basic**

max. 2x5W  
230V  
∅380 ⇔160 ∓590mm  
EAN 4000870 702178  
**702.17**



**3 NanoLED Basic**

max. 2 x 5W  
230V  
∅530 ⇔220 ∓1425mm  
EAN 4000870 702185  
**702.18**



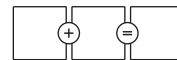

700.73 + 700.85 + 700.68



700.79 + 700.68

*Nakombinujte si sami svůj osobní systém světel*

*Stwórz sobie sam własny system oświetlenia*

*Составьте сами собственную световую систему*

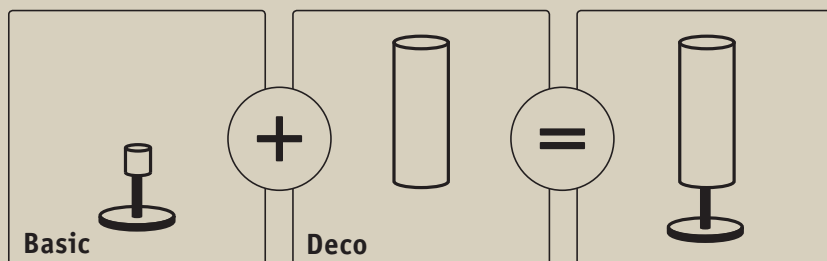

**Living 2Easy Midi - sami si nakombinujte osobní svítidla bytového prostoru**

Jemně provedený modulový systém 2Easy Midi nabízí energeticky úsporné osvětlení s anticky klasickým až moderním charakterem. Vedle stínidel určují tuto optiku barvy materiálu z kartáčovaného železa nebo mosazi. Většina modelů stropních, závěsných, stojících a stolních svítidel je dimenzována jako víceplamenná, aby poskytovaly vyšší intenzitu osvětlení. Tak můžete sestavit zcela podle potřeby řešení osvětlení pro útulnou a světečnou atmosféru.

**Living 2Easy Midi - zaprojektuj sam własne oświetlenie mieszkania**

Delikatny system modułowy 2Easy Midi zapewnia energooszczędne oświetlenie o charakterze antycycko-klasycznym do nowoczesnego. Obok kloszy także kolory materiałów takich jak szczotkowane żelazo czy mosiądz wpływają na wygląd lamp. Większość z lamp ściennych, wiszących, stojących i stołowych wykonana jest jako wielożarówkowe, zapewniając tym większe natężenie światła. Tak że w zależności od potrzeb stworzą zarówno przytulną atmosferę jak i odświeżony nastrój.

**Living 2Easy Midi - составьте сами собственную световую систему**

Изысканная модульная система 2Easy Midi предлагает энергосберегающее освещение в исполнении от античного, классического до современного. Наряду с абажурами стиль создается цветами материалов шероховатого железа или латуни. Большинство моделей потолочных, подвесных, напольных и настольных светильников многоламповые, что обеспечивает более сильное освещение. В зависимости от потребностей, Вы можете создать индивидуальные решения освещения для домашней или торжественной обстановки.

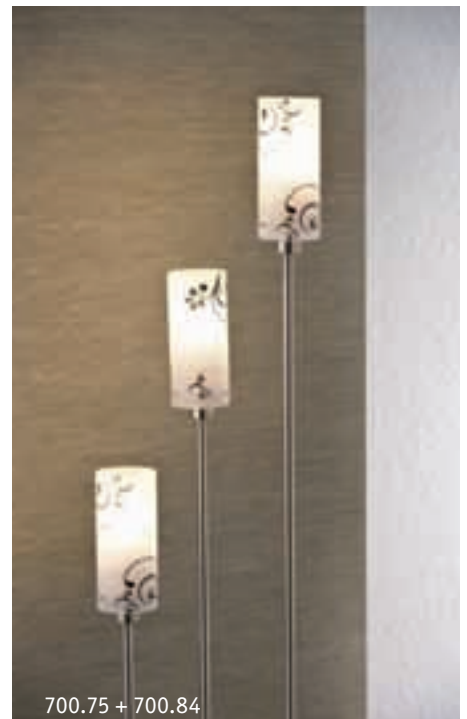
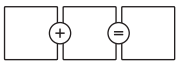

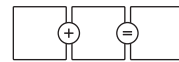
**Midi Zylindro**

∅170 ø75mm  
EAN 4000870 700822  
**700.82**

☞ Satén ☒ Sklo  
☞ Satynowany ☒ Szkło  
☞ Сатин ☒ Стекло

**Midi Splash**

∅170 ø75mm  
EAN 4000870 700839  
**700.83**

☞ Satén ☒ Sklo  
☞ Satynowany ☒ Szkło  
☞ Сатин ☒ Стекло

**Midi Double**

∅170 ø75mm  
EAN 4000870 700860  
**700.86**

☞ Opál/Čirá ☒ Sklo  
☞ Opal/Przezroczysty ☒ Szkło  
☞ Опал/Прозрачный ☒ Стекло

**Midi Cocone**

∅170 ø75mm  
EAN 4000870 700815  
**700.81**

☞ Satén ☒ Sklo  
☞ Satynowany ☒ Szkło  
☞ Сатин ☒ Стекло

**Midi Flower**

∅170 ø75mm  
EAN 4000870 700846  
**700.84**

☞ Satén ☒ Sklo  
☞ Satynowany ☒ Szkło  
☞ Сатин ☒ Стекло

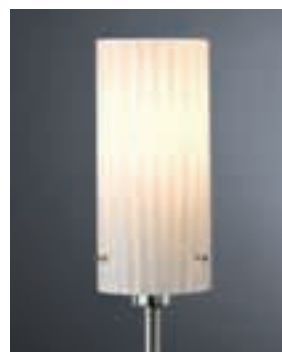
**Midi Corona**

∅170 ø75mm  
EAN 4000870 700686  
**700.68**

☞ Opál ☒ Sklo  
☞ Opal ☒ Szkło  
☞ Опал ☒ Стекло

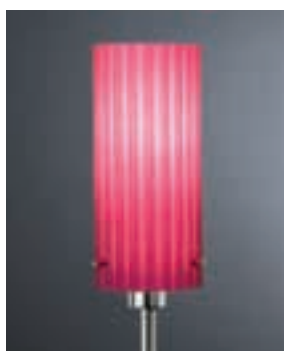
**Midi Corona**

∅170 ø75mm  
EAN 4000870 700877  
**700.87**

☞ Světle fialová ☒ Sklo  
☞ Bez ☒ Szkło  
☞ Сирень ☒ Стекло

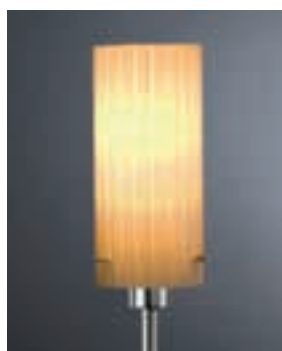
**Midi Corona**

∅170 ø75mm  
EAN 4000870 700884  
**700.88**

☞ Krémová ☒ Sklo  
☞ Kremowy ☒ Szkło  
☞ Крем ☒ Стекло

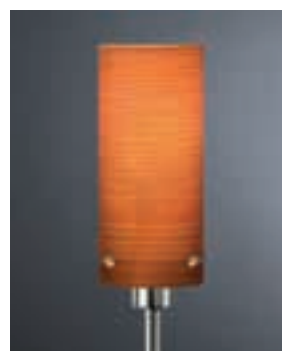
**Midi Wood**

∅170 ø75mm  
EAN 4000870 700853  
**700.85**

☞ Dřevěný vzhled ☒ Sklo  
☞ Wygląd drewna ☒ Szkło  
☞ Дизайн "под дерево" ☒ Стекло



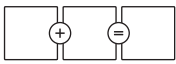

1



2



BI

↳ Kartáčované železo ▣ Kov  
↳ Żelazo szorstkowane ▣ Metal  
↳ Железо шероховатое ▣ Металл



3



5



6

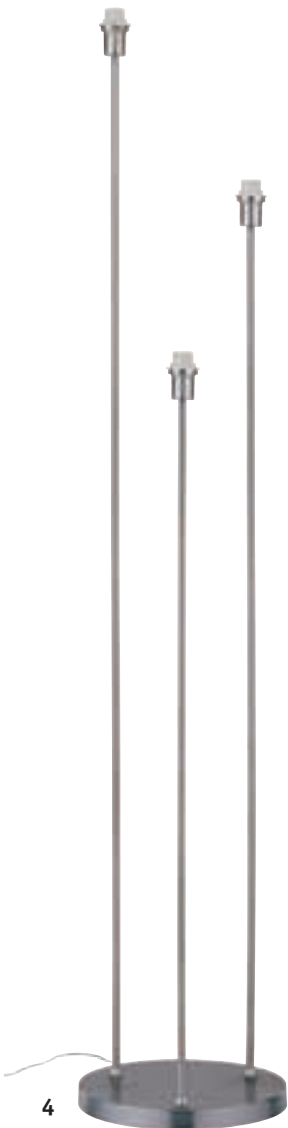

4

**1 2Easy Midi Basic**

incl. 5x11W, E14  
230V  
∅60 ⇔1030mm ∓160cm  
EAN 4000870 700792  
**700.79**



**2 2Easy Midi Basic**

incl. 1x11W, E14  
230V  
∅90mm ∓160cm  
EAN 4000870 700785  
**700.78**



**3 2Easy Midi Basic**

incl. 6x11W, E14  
230V  
∓85 ∅380mm  
EAN 4000870 700778  
**700.77**



**4 2Easy Midi Basic**

incl. 3x11W, E14  
230V  
∓1460 ∅280mm  
EAN 4000870 700754  
**700.75**



**5 2Easy Midi Basic**

incl. 1x11W, E14  
230V  
∓291 ∅130mm  
EAN 4000870 700716  
**700.71**



**6 2Easy Midi Basic**

incl. 2x11W, E14  
230V  
∓405 ∅170mm  
EAN 4000870 700730  
**700.73**



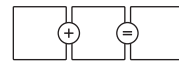

998.32 + 700.04 + 700.02



998.32 + 700.04

*Nakombinujte si sami svůj osobní systém světel*

*Stwórz sobie sam własny system oświetlenia*

*Составьте сами собственную световую систему*

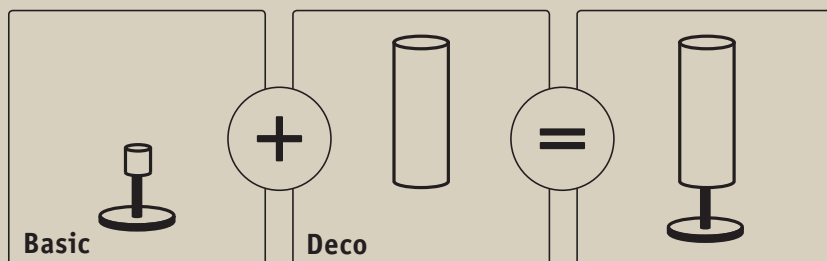

**2Easy Living – sami si nakombinujte osobní svítidla bytového prostoru**

Rozsáhlý systém kombinací 2Easy Living nabízí energeticky úsporná stojací, stolní a závěsná svítidla, i četná speciální řešení, jako jsou upínací, zásuvná nebo čtecí svítidla. Na výběr jsou stínidla z vysoce kvalitního opálového skla přes mozaiková svítidla v pestré paletě barev až po materiály s květinovými motivy - využijte tuto bohatou nabídku a vytvořte si vlastní svítidla pro obývací pokoj, jídelnu nebo ložnici.

**2Easy Living - zaprojektuj sam własne oświetlenie mieszkania**

Bogaty system kombinacyjny 2Easy Living zapewnia energooszczędnościowe lampy stojące, stołowe i wiszące jak również liczne rozwiązania specjalne takie jak lampy zaciskowe, wtykowe czy lampy do czytania. Wybór kloszy rozciąga się od wysokowartościowych kloszy ze szkła opalowego poprzez różnobarwne klosze mozaikowe aż do kloszy z motywami roślinnymi - przebogate źródło inspiracji do oświetlenia salonu, jadalni lub sypialni.

**2Easy Living - составьте сами собственную световую систему**

Обширная система комбинирования 2Easy Living предлагает энергосберегающие напольные, настольные и подвесные светильники, а также различные индивидуальные решения, такие как зажимные, штекерные светильники или светильники для чтения. Выбор абажуров очень широк: от высококачественного опалового стекла, мозаики с переливами цветов до материалов с цветочными узорами - воспользуйтесь этим богатым ассортиментом и подберите для Ваших жилых, столовых или спальных помещений индивидуальное освещение.

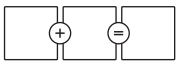

794.61 + 998.47



998.32 + 998.64

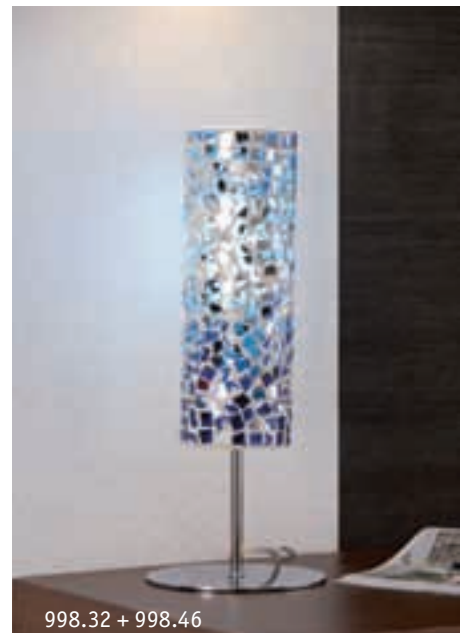

998.32 + 998.46



998.32 + 998.60



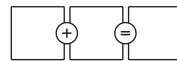

Basic □ = 29, 30, 31

**Spira**

∅280 ø100mm  
EAN 4000870 701775  
**701.77**

**Volta**

∅280 ø130mm  
EAN 4000870 998649  
**998.64**

**Arazzo**

∅280 ø80mm  
EAN 4000870 700020  
**700.02**



Opál/Čirá □ Sklo  
Opal/Przezroczysty □ Szkło  
Опал/Прозрачный □ Стекло

Bílá/Průhledná □ Sklo  
Biały/Przezroczysty □ Szkło  
Белый/Прозрачный □ Стекло

Opál/Hnědá □ Sklo  
Opal/Brazowy □ Szkło  
Опал/коричневый □ Стекло

**Biodola**

∅385 ø120mm  
EAN 4000870 700013  
**700.01**

**Biodola**

∅450 ø120mm  
EAN 4000870 998441  
**998.44**

**Biodola**

∅450 ø120mm  
EAN 4000870 998434  
**998.43**

Opál/Hnědá □ Sklo  
Opal/Brazowy □ Szkło  
Опал/коричневый □ Стекло

Opál/Černá □ Sklo  
Opal/Czarny □ Szkło  
Опал/черный □ Стекло

Opál □ Sklo  
Opal □ Szkło  
Опал □ Стекло

**Livo**

∅280 ø75mm  
EAN 4000870 998427  
**998.42**

**Biodola**

∅320 ø115mm  
EAN 4000870 700006  
**700.00**

**Fabro**

∅280 ø100mm  
EAN 4000870 700044  
**700.04**



Opál □ Sklo  
Opal □ Szkło  
Опал □ Стекло

Matný chrom □ Sklo  
Chrom matowy □ Szkło  
Хром матовый □ Стекло

Zlatá/Stříbrná □ Sklo  
Złoty/Srebrny □ Szkło  
Золото/Серебро □ Стекло

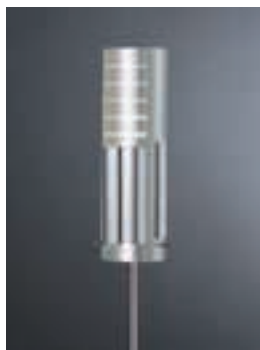
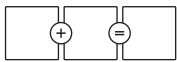
**Alura**

∅280 ø85mm  
EAN 4000870 998601  
**998.60**

↳ Matný chrom ▯ Hliník  
↳ Chrom matowy ▯ Alu  
↳ Хром матовый ▯ Алюминий

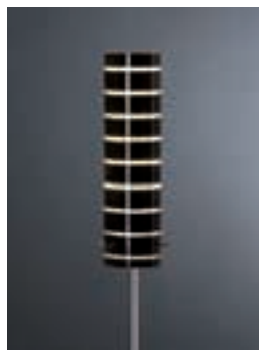
**Livo**

∅280 ø75mm  
EAN 4000870 998410  
**998.41**

↳ Černá/Opál ▯ Sklo  
↳ Czarny/Opal ▯ Szkło  
↳ черный/Опал ▯ Стекло

**Fabro**

∅280 ø100mm  
EAN 4000870 998465  
**998.46**

↳ Modrá/Dvoubarevná ▯ Sklo  
↳ Siný/Dichroiczne ▯ Szkło  
↳ Синий/Дихроичный ▯ Стекло

**Fabro**

∅280 ø100mm  
EAN 4000870 998489  
**998.48**

↳ Žlutá/Zelená ▯ Sklo  
↳ Żółty/Zielony ▯ Szkło  
↳ Жёлтый/Зелёный ▯ Стекло

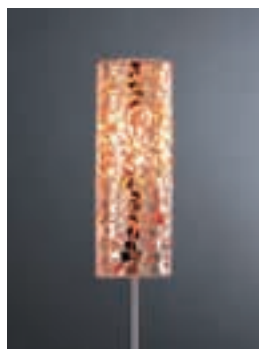
**Fabro**

∅280 ø100mm  
EAN 4000870 998472  
**998.47**

↳ Oranžová ▯ Sklo  
↳ Pomarańczowy ▯ Szkło  
↳ Оранжевый ▯ Стекло

**Alabaster**

∅280 ø90mm  
EAN 4000870 998632  
**998.63**

↳ Alabastr ▯ Kámen  
↳ Alabastrowy ▯ Bursztynowa  
↳ Алебастр ▯ Камень

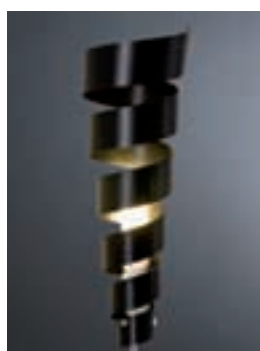
**Carducci**

∅450 ø130mm  
EAN 4000870 998458  
**998.45**

↳ Černá ▯ Plast  
↳ Czarny ▯ Tworzywo sztuczne  
↳ черный ▯ Пластмасса

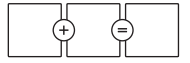

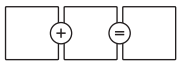

701.77 998.64 700.02 700.01 998.44 998.43 998.42 700.00



700.04 998.60 998.41 998.46 998.48 998.47 998.63 998.45

Deco □ = 26, 27



1



2

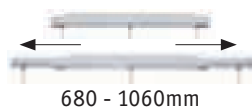

680 - 1060mm

**1 2Easy Basic**

incl. 3x11W, E27

230V

∅40 ⇔ 680 - 1060mm

⇕165cm

EAN 4000870 700693

**C 700.69**Energy  
Saver

EAN 4000870 700709

**BI 700.70****2 2Easy Basic**

incl. 3x11W, E27

230V

∅100 ⇔ 800 ⇕25mm ⇕110cm

EAN 4000870 998380

**C 998.38**Energy  
Saver

EAN 4000870 998373

**BI 998.37**incl.  
894.11**C**

☞ Chrom ☞ Kov  
☞ Chrom ☞ Metal  
☞ Хром ☞ Металл

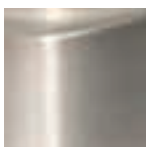
**BI**

☞ Kartáčované železo ☞ Kov  
☞ Żelazo szcztokowane ☞ Metal  
☞ Железо шероховатое ☞ Металл

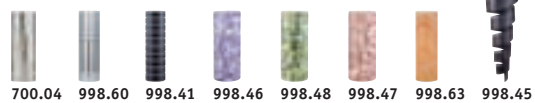
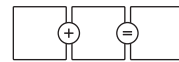

Deco □ = 26, 27

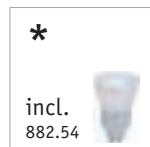

**C**  
 ⚡ Chrom ☒ Kov  
 ⚡ Chrom ☒ Metal  
 ⚡ Хром ☒ Металл

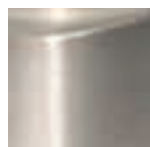

**BI**  
 ⚡ Kartáčované železo ☒ Kov  
 ⚡ Żelazo szcztokowane ☒ Metal  
 ⚡ Железо шероховатое ☒ Металл

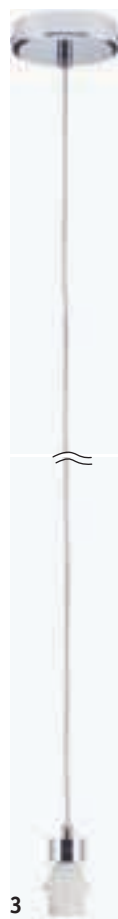

**3 2Easy Basic**

incl. 1x11W, E27  
 230V  
 ø100mm ⇆110cm  
 EAN 4000870 998366  
**C 998.36**



EAN 4000870 998359  
**BI 998.35**

**4 2Easy Basic**

incl. 1x11W, E27  
 230V  
 ø100 ⇆100 ⇆294mm  
 EAN 4000870 998403  
**C 998.40**



EAN 4000870 998397  
**BI 998.39**

**5 2Easy Basic**

incl. 1x11W / 1x7W,  
 GU10 / E27  
 230V  
 ⇆140 ⇆330mm  
 EAN 4000870 700655  
**BI 700.65**



**6 2Easy Basic**

incl. 1x11W, E27  
 230V  
 ⇆172 ø160mm  
 EAN 4000870 998328  
**C 998.32**



EAN 4000870 998311  
**BI 998.31**



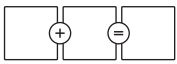

7



8

**7 2Easy Basic**

incl. 1x11W, E27  
230V

∅1480 ∅230mm  
EAN 4000870 998342

**C 998.34**



EAN 4000870 998335

**BI 998.33**

**8 2Easy Basic**

incl. 3x11W, E27  
230V

∅1466 ∅320mm  
EAN 4000870 794616

**C 794.61**



EAN 4000870 794609

**BI 794.60**

**9 2Easy Basic**

incl. 2x11W, E27  
230V

∅660 ∅230mm  
EAN 4000870 794593

**C 794.59**



950.03



950.05



950.04

URail Basic □ = 217, 224, 229



9

🌀 Nikl satinovaný/Opál/Hnědá 🗍 Kov/Sklo  
 🌀 Nikiel satynowy/Opal/Brazowy 🗍 Metal/Szkło  
 🌀 Никель лощёный/Опал/коричневый 🗍 Металл/Стекло



### 1 Sibari

max. 1x60W, E27  
 230V  
 ⚙️1605 ⌀230mm  
 EAN 4000870 660478  
**660.47**  
 💡 892.39



### 2 Sibari

max. 1x60W, E14  
 230V  
 ⚙️360 ⌀120mm ⚙️122cm  
 EAN 4000870 660485  
**660.48**  
 💡 892.42



### 3 Sibari

max. 1x60W, E14  
 230V  
 ⚙️350 ⌀120mm  
 EAN 4000870 660492  
**660.49**  
 💡 892.42



### 4 Giba

max. 1x60W, E27  
 230V  
 ⚙️468 ⌀300mm ⚙️112cm  
 EAN 4000870 660515  
**660.51**  
 💡 880.14



### 5 Giba

max. 1x25W, E14  
 230V  
 ⚙️140 ⌀150mm  
 EAN 4000870 660522  
**660.52**  
 💡 894.35



1

3

5

⚡ Kartáčované železo/Opál 🗄 Kov  
 ⚡ Żelazo szczotkowane/Opal 🗄 Metal  
 ⚡ Железо шероховатое/Opal 🗄 Металл



1



2



3



4

### 1 Gala Mobile

incl. 5x9W, E14  
230V

⌀460 ⌀280mm  
EAN 4000870 792315

**792.31**

💡 894.09

Energy  
Saver

### 2 Gala Sotto Sopra

incl. 4x9W, E14  
230V

⌀70 ⇔160 ⌀495mm  
EAN 4000870 791363

**791.36**

💡 894.19

Energy  
Saver

⏻  
On/Off

### 3 Gala Candela I

incl. 1x9W, E14  
230V

⌀70 ⇔80 ⌀365mm  
EAN 4000870 791370

**791.37**

💡 894.19

Energy  
Saver

⏻  
On/Off

### 4 Gala Candela II

incl. 2x9W, E14  
230V

⌀70 ⇔160 ⌀365mm  
EAN 4000870 791387



**791.38**

💡 894.19

Energy  
Saver

⏻  
On/Off





⚡ Kartáčované železo/Opál  Kov  
 ⚡ Żelazo szczotkowane/Opal  Metal  
 ⚡ Железо шероховатое/Opal  Металл



#### 1 CombiSystems

max. 1x60W, E27  
 230V  
 ø100mm  $\updownarrow$ 150cm  
 EAN 4000870 700112  
**700.11**



#### 2 Gala Traversa

incl. 3x20W, G4  
 230/12V, 70VA   
 $\updownarrow$ 500 ø400mm  
 EAN 4000870 790519  
**790.51**  
 831.17

Halogen  
12V





#### 3 Gala Mikado II

incl. 6x20W, G4  
 230/12V, 150VA   
 $\updownarrow$ 120 ø810mm  $\updownarrow$ 150cm  
 EAN 4000870 790755  
**790.75**  
 831.17

Halogen  
12V



#### 4 Gala Fiaccola

incl. 3x20W, G4  
 230/12V, 60VA   
 $\varnothing$ 250  $\leftrightarrow$ 250  $\updownarrow$ 1660mm  
 EAN 4000870 790694  
**790.69**  
 831.17

Halogen  
12V



☞ Černá/Bílá ☒ Kov/Sklo  
 ☞ Czarny/Biały ☒ Metal/Szkło  
 ☞ черный/Белый ☒ Металл/Стекло

☞ Opál/Satén ☒ Kov/Sklo  
 ☞ Opal/Satynowany ☒ Metal/Szkło  
 ☞ Опал/Сатин ☒ Металл/Стекло



1



2



3

**1 Monza**

incl. 1x20W, E27  
 230V  
 ø300mm ⚡109cm  
 EAN 4000870 998564  
**998.56**  
 ⚡ 892.40

Energy Saver

**2 Carvu**

incl. 1x25W, E27  
 230V  
 ø200mm ⚡115cm  
 EAN 4000870 998595  
**998.59**  
 ⚡ 892.40

Energy Saver

**3 Carvu**

incl. 1x25W, E27  
 230V  
 ⚡1625 ø240mm  
 EAN 4000870 998571  
**998.57**  
 ⚡ 892.40

Energy Saver

On/Off





⌘ Chrom/Čirá ⌘ Kov/Sklo  
 ⌘ Chrom/Przezroczysty ⌘ Metal/Szkło  
 ⌘ Хром/Прозрачный ⌘ Металл/Стекло



1

### 1 Pineto

incl. 8x20W, G4  
 230/12V, 200VA ⚡  
 ⌀550 ⌀850mm  
 EAN 4000870 792612  
**792.61**

💡 831.17

Halogen  
12V



2

### 2 Gardola

incl. 10x20W, G4  
 230/12V, 210VA  
 ø800mm ⌀500cm  
 EAN 4000870 793725  
**793.72**

💡 831.17

Halogen  
12V



⌘ Chrom/Čirá ⌘ Kov/Sklo  
 ⌘ Chrom/Przezroczysty ⌘ Metal/Szkło  
 ⌘ Хром/Прозрачный ⌘ Металл/Стекло



3

### 3 Sfera

incl. 20x10W, G4  
 230/12V, 200VA  
 ø650mm ⌀1200cm  
 EAN 4000870 794906  
**794.90**

💡 831.15

Halogen  
12V



4

### 4 Sfera

incl. 5x10W, G4  
 230/12V, 60VA  
 ⌀230 ⇔180 ⌀340mm  
 EAN 4000870 794890  
**794.89**

💡 831.15

Halogen  
12V





⌘ Nikl satinovaný/Bílá 🗪 Kov/Materiál  
 ⌘ Nikiel satynowy/Biały 🗪 Metal/Fibryna  
 ⌘ Никель лощёный/Белый 🗪 Металл/Ткань



1

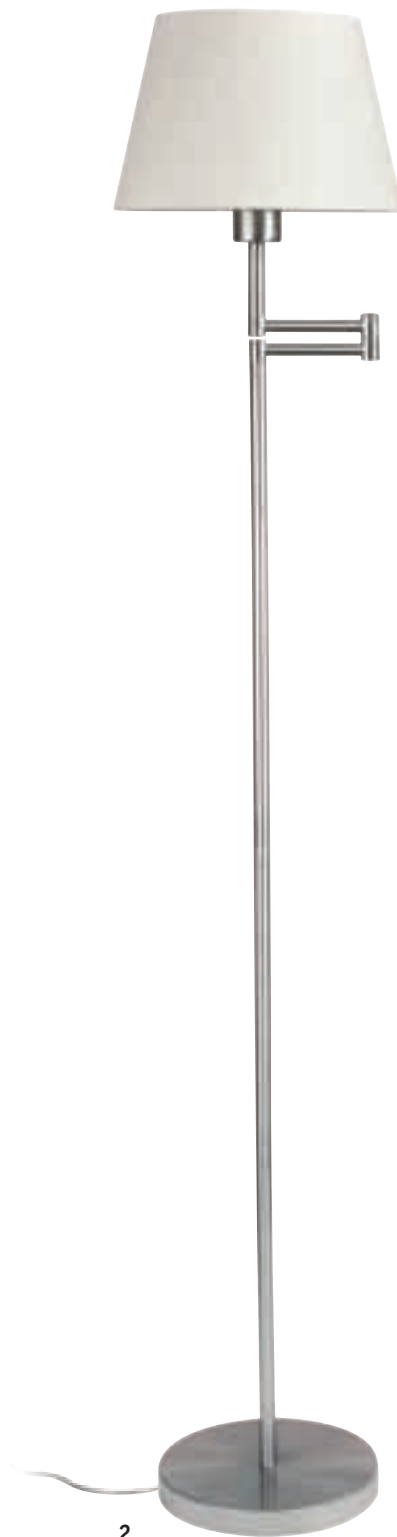

2

### 1 Helena

max. 1x40W, E14  
230V

⌘400 ⌀270mm

EAN 4000870 793800

**793.80**

💡 894.35



### 2 Helena

max. 1x60W, E27  
230V

⌘1400 ⌀260mm

EAN 4000870 793817

**793.81**

💡 880.14





Nástěnná a stropní svítidla od firmy Paulmann přinášejí světlo ve správný okamžik na správné místo – a to v mnoha designových variantách. Na výběr jsou funkční svítidla se senzorickým ovládáním a ochranou proti stříkající vodě přes praktické užité světlo až po dekorativní akcentová svítidla.

Lampy ścienne i sufitowe firmy Paulmann zaświecą we właściwym czasie i na właściwym miejscu – oferowane w różnych wzorach i wariantach. Szeroki wybór rozciąga się od lamp funkcyjnych ze sterowaniem czujnikowym i chronionych przed wodą, poprzez praktyczne w użyciu, aż do dekoracyjnych lamp akcentujących.



## Wall & Ceiling

- 40 LED
- 42 DecoSystems
- 46 DecoSystems Square
- 48 DecoSystems Circle
- 50 Energy Saver
- 61 Halogen 230V
- 62 Bathroom



41 Xeta



72 Orgon



68 Carina

Настенные и потолочные светильники фирмы Paulmann – это свет в нужное время и в нужном месте – при этом, в различных вариантах дизайна. Выбор очень разнообразен: от функциональных ламп с сенсорным управлением и защитой от водяных брызг и практичного рабочего света до декоративных акцентных подсветок.



⌘ Matný chrom ⌘ Kov  
 ⌘ Chrom matowy ⌘ Metal  
 ⌘ Хром матовый ⌘ Металл



**Alpha**

1x10W  
 230V  
 53 cd  
 3000 K  
 ∅150 ⇔150 ∅32mm  
 EAN 4000870 701232  
**701.23**

LED



**Alpha**

1x10W  
 230V  
 81 cd  
 6500 K  
 ∅150 ⇔150 ∅32mm  
 EAN 4000870 701249  
**701.24**

LED



**Connector Cable**

⇔0,75m  
 EAN 4000870 701270  
**701.27**  new

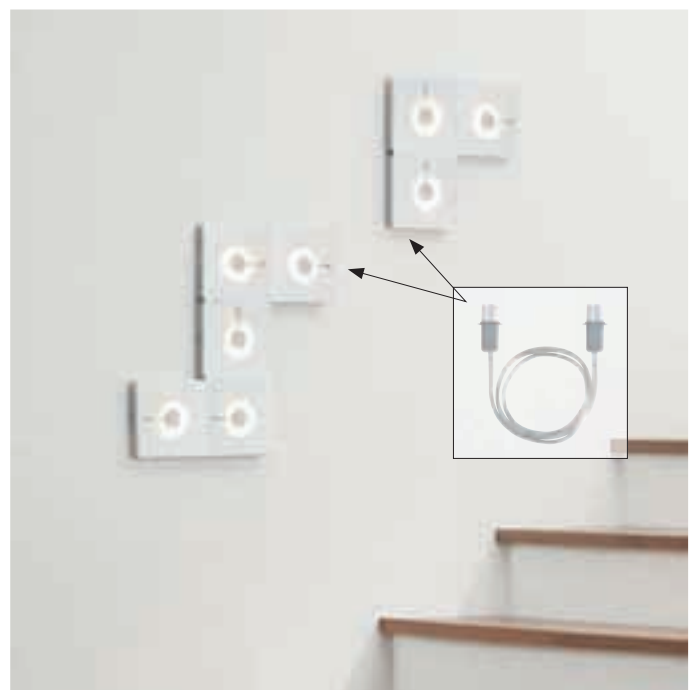



⌘ Matný chrom ⌘ Kov/Sklo  
 ⌘ Chrom matowy ⌘ Metal/Szkło  
 ⌘ Хром матовый ⌘ Металл/Стекло

**Xeta**

1x15W  
230V

3000 K  
⌀72 ⌀205mm  
EAN 4000870 702796  
**702.79 new**

**Xeta**

1x22,5W  
230V

3000 K  
⌀72 ⌀305mm  
EAN 4000870 702765  
**702.76 new**



⌘ Matný chrom ⌘ Kov/Sklo  
 ⌘ Chrom matowy ⌘ Metal/Szkło  
 ⌘ Хром матовый ⌘ Металл/Стекло

**Xeta**

1x7,5W  
230V

3000 K  
⌀105 ⇔325 ⌀70mm  
EAN 4000870 702789  
**702.78 new**

**Xeta**

1x15W  
230V

3000 K  
⌀205 ⇔325 ⌀70mm  
EAN 4000870 702772  
**702.77 new**



⌘ Matný chrom ⌘ Kov/Sklo  
 ⌘ Chrom matowy ⌘ Metal/Szkło  
 ⌘ Хром матовый ⌘ Металл/Стекло

**Xeta**

1x12,5W  
230V

3000 K  
⌀200 ⇔200 ⌀68mm  
EAN 4000870 701287  
**701.28**

**Xeta**

1x22,5W  
230V

3000 K  
⌀300 ⇔300 ⌀68mm  
EAN 4000870 701294  
**701.29**



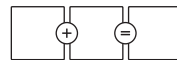

702.31 + 701.06



701.09 + 701.05



702.33 + 701.06



702.36 + 701.06

*Nakombinujte si sami svůj osobní systém světel*

*Stwórz sobie sam własny system oświetlenia*

*Составьте сами собственную световую систему*

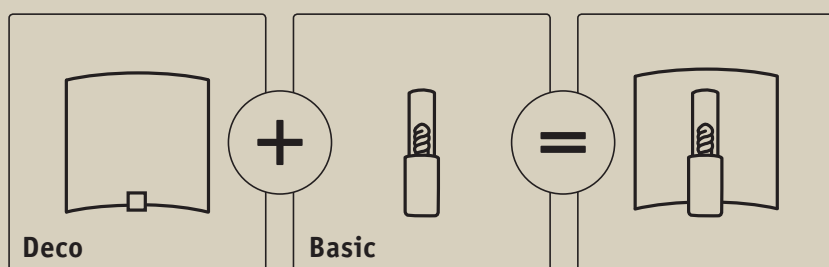

**Nástěnná a stropní svítidla DecoSystems - sami si nakombinujte osobní svítidla bytového prostoru**

Nástěnná a stropní svítidla DecoSystems nabízí širokou technickou volbu v kombinaci dekorů zcela podle Vašeho vkusu.

Stropní svítidla nabízíme v různých intenzitách osvětlení od 15 příp. 22 W. Základní varianta s hlásičem pohybu neviditelně namontovaným pod dekoračním sklem zajišťuje dodatečný komfort a úsporu energie.

**Lampy ściienne i sufitowe DecoSystems - zaprojektuj sam własne oświetlenie mieszkania**

Lampy ściienne i sufitowe DecoSystems zapewniają szeroki techniczny asortyment i w połączeniu z dekoracyjnością zaspokoją Państwa indywidualne gusty.

Lampy sufitowe oferujemy w różnych natężeniach światła od 15 względnie 22 W. Model podstawowy z niewidocznym czujnikiem ruchu ukrytym pod kloszem dekoracyjnym zapewnia komfort i oszczędność energii.

**Настенные и потолочные светильники DecoSystems - составьте сами собственную световую систему**

Система настенных и потолочных светильников DecoSystems предлагает с технической точки зрения широкий выбор комбинирования декоров, полностью на Ваш вкус. Потолочные светильники имеют различную потребляемую мощность 15 или 22 Вт. Базисный вариант с датчиком движения, скрытым под декоративным стеклом, обеспечивает дополнительный комфорт и экономию энергии.

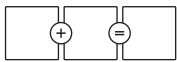
**Plain Areas**

max. 40W

∅105 ⇔ 280 ⇕ 295mm

EAN 4000870 702284

**702.28**

- ☞ Matný chrom/Satén ☐ Kov/Sklo
- ☞ Chrom matowy/Satynowany ☐ Metal/Szkło
- ☞ Хром матовый/Сатин ☐ Металл/Стекло

**Cove Branches**

max. 40W

∅105 ⇔ 220 ⇕ 235mm

EAN 4000870 702291

**702.29**

- ☞ Matný chrom ☐ Kov/Sklo
- ☞ Chrom matowy ☐ Metal/Szkło
- ☞ Хром матовый ☐ Металл/Стекло

**Plain Fields**

max. 40W

∅105 ⇔ 220 ⇕ 235mm

EAN 4000870 702307

**702.30**

- ☞ Matný chrom ☐ Kov/Sklo
- ☞ Chrom matowy ☐ Metal/Szkło
- ☞ Хром матовый ☐ Металл/Стекло

**Disc Butterflies**

max. 40W

∅105 ⇔ 280 ⇕ 280mm

EAN 4000870 702314

**702.31**

- ☞ Matný chrom ☐ Kov/Sklo
- ☞ Chrom matowy ☐ Metal/Szkło
- ☞ Хром матовый ☐ Металл/Стекло

**Cove Butterflies**

max. 40W

∅105 ⇔ 280 ⇕ 295mm

EAN 4000870 702321

**702.32**

- ☞ Matný chrom ☐ Kov/Sklo
- ☞ Chrom matowy ☐ Metal/Szkło
- ☞ Хром матовый ☐ Металл/Стекло

**Cove Leaves**

max. 40W

∅105 ⇔ 280 ⇕ 295mm

EAN 4000870 702338

**702.33**

- ☞ Matný chrom ☐ Kov/Sklo
- ☞ Chrom matowy ☐ Metal/Szkło
- ☞ Хром матовый ☐ Металл/Стекло

**Disc Twine**

max. 40W

∅105 ⇔ 220 ⇕ 220mm

EAN 4000870 702345

**702.34**

- ☞ Matný chrom/Satén ☐ Kov/Sklo
- ☞ Chrom matowy/Satynowany ☐ Metal/Szkło
- ☞ Хром матовый/Сатин ☐ Металл/Стекло

**Cove Twine**

max. 40W

∅105 ⇔ 280 ⇕ 295mm

EAN 4000870 702352

**702.35**

- ☞ Matný chrom/Satén ☐ Kov/Sklo
- ☞ Chrom matowy/Satynowany ☐ Metal/Szkło
- ☞ Хром матовый/Сатин ☐ Металл/Стекло

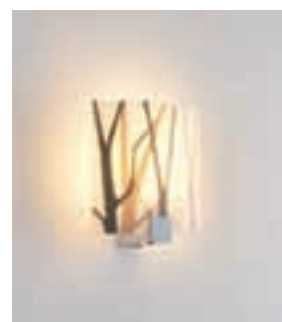
**Cove Arbor**

max. 40W

∅105 ⇔ 220 ⇕ 235mm

EAN 4000870 702369

**702.36**

- ☞ Matný chrom/Satén ☐ Kov/Sklo
- ☞ Chrom matowy/Satynowany ☐ Metal/Szkło
- ☞ Хром матовый/Сатин ☐ Металл/Стекло

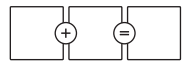

**Plain Metall**

max. 40W

∅105 ⇔280 ∓295mm

EAN 4000870 701089

**701.08**

⌘ Matný chrom/Opál/Chrom ☒ Kov/Sklo  
 ⌘ Chrom matowy/Opal/Chrom ☒ Metal/Szkło  
 ⌘ Хром матовый/Опал/Хром ☒ Металл/Стекло

**Plain Lines**

max. 40W

∅105 ⇔280 ∓295mm

EAN 4000870 701096

**701.09**

⌘ Matný chrom/Bílá/Černá ☒ Kov/Sklo  
 ⌘ Chrom matowy/Biały/Czarny ☒ Metal/Szkło  
 ⌘ Хром матовый/Белый/черный ☒ Металл/Стекло

**Cove Opak**

max. 40W

∅105 ⇔220 ∓235mm

EAN 4000870 701102

**701.10**

⌘ Matný chrom/Neprůhledná ☒ Kov/Sklo  
 ⌘ Chrom matowy/Opakowy ☒ Metal/Szkło  
 ⌘ Хром матовый/непрозрачный ☒ Металл/Стекло

**Cove Alabaster**

max. 40W

∅105 ⇔280 ∓295mm

EAN 4000870 701126

**701.12**

⌘ Matný chrom/Alabastr ☒ Kov/Sklo  
 ⌘ Chrom matowy/Alabastrowy ☒ Metal/Szkło  
 ⌘ Хром матовый/Алебастр ☒ Металл/Стекло

**Cove Opak**

max. 40W

∅105 ⇔280 ∓295mm

EAN 4000870 701133

**701.13**

⌘ Matný chrom/Neprůhledná ☒ Kov/Sklo  
 ⌘ Chrom matowy/Opakowy ☒ Metal/Szkło  
 ⌘ Хром матовый/непрозрачный ☒ Металл/Стекло

**Disc Flower**

max. 40W

∅105 ⇔220 ∓220mm

EAN 4000870 701140

**701.14**

⌘ Matný chrom/Bílá/Satén ☒ Kov/Sklo  
 ⌘ Chrom matowy/Biały/Satynowany ☒ Metal/Szkło  
 ⌘ Хром матовый/Белый/Сатин ☒ Металл/Стекло

**Disc Ornaments**

max. 40W

∅105 ⇔280 ∓280mm

EAN 4000870 701171

**701.17**

⌘ Matný chrom/Bílá/Satén ☒ Kov/Sklo  
 ⌘ Chrom matowy/Biały/Satynowany ☒ Metal/Szkło  
 ⌘ Хром матовый/Белый/Сатин ☒ Металл/Стекло

**Yoke Opak**

max. 40W

∅150 ⇔305 ∓204mm

EAN 4000870 701157

**701.15**

⌘ Matný chrom/Neprůhledná ☒ Kov/Sklo  
 ⌘ Chrom matowy/Opakowy ☒ Metal/Szkło  
 ⌘ Хром матовый/непрозрачный ☒ Металл/Стекло

**Cone Opak**

max. 40W

∅110 ⇔100 ∓430mm

EAN 4000870 701164

**701.16**

⌘ Matný chrom/Neprůhledná ☒ Kov/Sklo  
 ⌘ Chrom matowy/Opakowy ☒ Metal/Szkło  
 ⌘ Хром матовый/непрозрачный ☒ Металл/Стекло

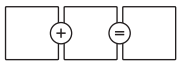
**Basic Switch**

incl. 1x11W, E27  
230V  
∅80 ↔45 ∓190mm  
EAN 4000870 701034  
**701.03**  
💡 894.11



🌀 Matný chrom 🗪 Plast  
🌀 Chrom matowy 🗪 Tworzywo sztuczne  
🌀 Хром матовый 🗪 Пластмасса

**Basic IP44**

incl. 1x11W, E27  
230V  
∅85 ↔55 ∓190mm  
EAN 4000870 701041  
**701.04**  
💡 894.11



🌀 Matný chrom/Průhledná 🗪 Plast/Sklo  
🌀 Chrom matowy/  
Przezroczysty 🗪 Tworzywo sztuczne/Szkło  
🌀 Хром матовый/  
Прозрачный 🗪 Пластмасса/Стекло

**Basic PIR**

incl. 1x11W, E27  
230V  
∅85 ↔55 ∓195mm  
EAN 4000870 701065  
**701.06**  
💡 894.11

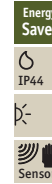

🌀 Matný chrom/Průhledná 🗪 Plast/Sklo  
🌀 Chrom matowy/  
Przezroczysty 🗪 Tworzywo sztuczne/Szkło  
🌀 Хром матовый/  
Прозрачный 🗪 Пластмасса/Стекло

**Basic IR-Sensor**

incl. 1x11W, E27  
230V  
∅85 ↔55 ∓210mm  
EAN 4000870 701058  
**701.05**  
💡 894.11

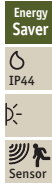

🌀 Matný chrom/Průhledná 🗪 Plast/Sklo  
🌀 Chrom matowy/  
Przezroczysty 🗪 Tworzywo sztuczne/Szkło  
🌀 Хром матовый/  
Прозрачный 🗪 Пластмасса/Стекло



701.04 + 701.12

701.05 + 701.12

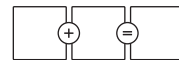

*Nakombinujte si sami svůj osobní systém světel*  
*Stwórz sobie sam własny system oświetlenia*  
*Составьте сами собственную световую систему*

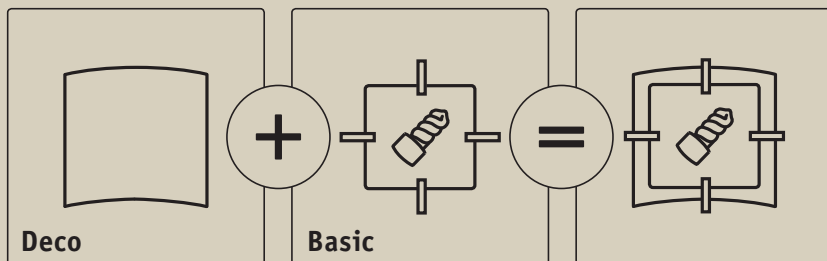

### Nástěnná a stropní svítidla DecoSystems - sami si nakombinujte osobní svítidla bytového prostoru

Nástěnná a stropní svítidla DecoSystems nabízí širokou technickou volbu v kombinaci dekorů zcela podle Vašeho vkusu.

Stropní svítidla nabízíme v různých intenzitách osvětlení od 15 příp. 22 W. Základní varianta s hlásičem pohybu neviditelně namontovaným pod dekoračním sklem zajišťuje dodatečný komfort a úsporu energie.

### Lampy ścienne i sufitowe DecoSystems - zaprojektuj sam własne oświetlenie mieszkania

Lampy ścienne i sufitowe DecoSystems zapewniają szeroki techniczny asortyment i w połączeniu z dekoracyjnością zaspokoją Państwa indywidualne gusty.

Lampy sufitowe oferujemy w różnych natężeniach światła od 15 względnie 22 W. Model podstawowy z niewidocznym czujnikiem ruchu ukrytym pod kloszem dekoracyjnym zapewnia komfort i oszczędność energii.

### Настенные и потолочные светильники DecoSystems - составьте сами собственную световую систему

Система настенных и потолочных светильников DecoSystems предлагает с технической точки зрения широкий выбор комбинирования декоров, полностью на Ваш вкус.

Потолочные светильники имеют различную потребляемую мощность 15 или 22 Вт. Базисный вариант с датчиком движения, скрытым под декоративным стеклом, обеспечивает дополнительный комфорт и экономию энергии.



#### Basic Hochfrequenz-Sensor

incl. 1x15W, E27  
230V

∅260 ⇔260 ∓50mm  
EAN 4000870 701263

**701.26**

💡 882.15  
892.39

🌀 Hliník kartáčovaný 🗄 Kov  
 🌀 Alu satynowane 🗄 Metal  
 🌀 Алюминий гебърстет 🗄 Металл

#### Square Basic

incl. 1x15W, E27  
230V

∅260 ⇔260 ∓50mm  
EAN 4000870 700495

**700.49**

💡 882.15  
892.39

🌀 Hliník kartáčovaný 🗄 Kov  
 🌀 Alu satynowane 🗄 Metal  
 🌀 Алюминий гебърстет 🗄 Металл

#### Square Basic

incl. 1x22W, 2GX13  
230V

∅260 ⇔260 ∓50mm  
EAN 4000870 700471

**700.47**

💡 884.48

🌀 Hliník kartáčovaný 🗄 Kov  
 🌀 Alu satynowane 🗄 Metal  
 🌀 Алюминий гебърстет 🗄 Металл

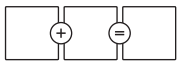

**Square Opak**

max. 40W  
 ∅320 ⇄320 ∅58mm  
 EAN 4000870 700501  
**700.50**

☞ Neprůhledná ☐ Sklo  
 ☞ Opakowy ☐ Szkło  
 ☞ непрозрачный ☐ Стекло

**Square Stripes**

max. 40W  
 ∅320 ⇄320 ∅58mm  
 EAN 4000870 700518  
**700.51**

☞ Neprůhledná/Satén ☐ Sklo  
 ☞ Opakowy/Satynowany ☐ Szkło  
 ☞ непрозрачный/Сатин ☐ Стекло

**Square Alabaster**

max. 40W  
 ∅320 ⇄320 ∅58mm  
 EAN 4000870 700525  
**700.52**

☞ Alabastr ☐ Sklo  
 ☞ Alabastrowy ☐ Szkło  
 ☞ Алебастр ☐ Стекло

**Square Flower**

max. 40W  
 ∅320 ⇄320 ∅58mm  
 EAN 4000870 700532  
**700.53**

☞ Bílá/Satén ☐ Sklo  
 ☞ Biały/Satynowany ☐ Szkło  
 ☞ Белый/Сатин ☐ Стекло

**Square Twine**

max. 40W  
 ∅58 ⇄320 ∅320mm  
 EAN 4000870 702420  
**702.42 new**

☞ Matný chrom/Satén ☐ Sklo  
 ☞ Chrom matowy/Satynowany ☐ Szkło  
 ☞ Хром матовый/Сатин ☐ Стекло

**Square Branches**

max. 40W  
 ∅58 ⇄320 ∅320mm  
 EAN 4000870 702383  
**702.38 new**

☐ Sklo  
 ☐ Szkło  
 ☐ Стекло

**Square Butterflies**

max. 40W  
 ∅58 ⇄320 ∅320mm  
 EAN 4000870 702406  
**702.40 new**

☐ Sklo  
 ☐ Szkło  
 ☐ Стекло



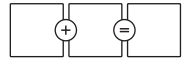

*Nakombinujte si sami svůj osobní systém světel*  
*Stwórz sobie sam własny system oświetlenia*  
*Составьте сами собственную световую систему*

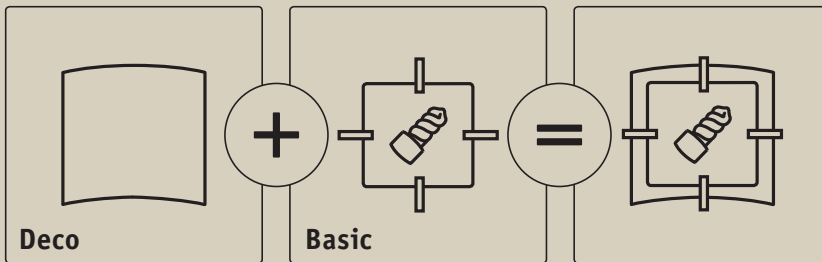

**Nástěnná a stropní svítidla DecoSystems - sami si nakombinujte osobní svítidla bytového prostoru**

Nástěnná a stropní svítidla DecoSystems nabízí širokou technickou volbu v kombinaci dekorů zcela podle Vašeho vkusu.

Stropní svítidla nabízíme v různých intenzitách osvětlení od 15 příp. 22 W. Základní varianta s hlásičem pohybu neviditelně namontovaným pod dekoračním sklem zajišťuje dodatečný komfort a úsporu energie.

**Lampy ścienne i sufitowe DecoSystems - zaprojektuj sam własne oświetlenie mieszkania**

Lampy ścienne i sufitowe DecoSystems zapewniają szeroki techniczny asortyment i w połączeniu z dekoracyjnością zaspokoją Państwa indywidualne gusta.

Lampy sufitowe oferujemy w różnych natężeniach światła od 15 względnie 22 W. Model podstawowy z niewidocznym czujnikiem ruchu ukrytym pod kloszem dekoracyjnym zapewnia komfort i oszczędność energii.

**Настенные и потолочные светильники DecoSystems - составьте сами собственную световую систему**

Система настенных и потолочных светильников DecoSystems предлагает с технической точки зрения широкий выбор комбинирования декоров, полностью на Ваш вкус.

Потолочные светильники имеют различную потребляемую мощность 15 или 22 Вт.

Базисный вариант с датчиком движения, скрытым под декоративным стеклом, обеспечивает дополнительный комфорт и экономию энергии.



702.37 + 700.37



**Basic Hochfrequenz-Sensor**

incl. 1x15W, E27

230V

±50 ø310mm

EAN 4000870 701256

**701.25**

💡 882.15

892.39

🔩 Hliník kartáčovaný 📦 Kov  
 🌀 Alu satynowane 📦 Metal  
 🌀 Алюминий гебърстet 📦 Металл

**Circle Basic**

incl. 1x15W, E27

230V

±50 ø310mm

EAN 4000870 700488

**700.48**

💡 882.15

892.39

🔩 Hliník kartáčovaný 📦 Kov  
 🌀 Alu satynowane 📦 Metal  
 🌀 Алюминий гебърстet 📦 Металл

**Circle Basic**

incl. 1x22W, 2GX13

230V

±50 ø310mm

EAN 4000870 700372

**700.37**

💡 884.48

🔩 Hliník kartáčovaný 📦 Kov  
 🌀 Alu satynowane 📦 Metal  
 🌀 Алюминий гебърстet 📦 Металл

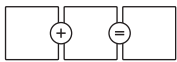
**Circle Opak**

max. 40W  
 ⌀85 ⌀295mm  
 EAN 4000870 700549  
**700.54**

☞ Neprůhledná ☐ Sklo  
 ☞ Opakowy ☐ Szkło  
 ☞ непрозрачный ☐ Стекло

**Circle Lines**

max. 40W  
 ⌀85 ⌀295mm  
 EAN 4000870 700570  
**700.57**

☞ Bílá/Černá ☐ Sklo  
 ☞ Biały/Czarny ☐ Szkło  
 ☞ Белый/черный ☐ Стекло

**Circle Ornaments**

max. 40W  
 ⌀85 ⌀295mm  
 EAN 4000870 700563  
**700.56**

☞ Bílá/Satén ☐ Sklo  
 ☞ Biały/Satynowany ☐ Szkło  
 ☞ Белый/Сатин ☐ Стекло

**Circle Alabaster**

max. 40W  
 ⌀85 ⌀295mm  
 EAN 4000870 700556  
**700.55**

☞ Alabastr ☐ Sklo  
 ☞ Alabastrowy ☐ Szkło  
 ☞ Алебастр ☐ Стекло

**Circle Flower**

max. 40W  
 ⌀85 ⌀295mm  
 EAN 4000870 700587  
**700.58**

☞ Bílá/Satén ☐ Sklo  
 ☞ Biały/Satynowany ☐ Szkło  
 ☞ Белый/Сатин ☐ Стекло

**Circle Twine**

max. 40W  
 ⌀85 ⌀295mm  
 EAN 4000870 702413  
**702.41 new**

☞ Matný chrom/Satén ☐ Sklo  
 ☞ Chrom matowy/Satynowany ☐ Szkło  
 ☞ Хром матовый/Сатин ☐ Стекло

**Circle Branches**

max. 40W  
 ⌀85 ⌀295mm  
 EAN 4000870 702376  
**702.37 new**

☐ Sklo  
 ☐ Szkło  
 ☐ Стекло

**Circle Butterflies**

max. 40W  
 ⌀85 ⌀295mm  
 EAN 4000870 702390  
**702.39 new**

☐ Sklo  
 ☐ Szkło  
 ☐ Стекло





Opál Kov/Sklo  
 Opal Metal/Szkło  
 Опал Металл/Стекло



**Vallabon**

incl. 2x11W, E27  
 230V  
 ∅112 ∅320mm  
 EAN 4000870 700334  
**700.33**  
 882.11



**Vallabon**

incl. 3x11W, E27  
 230V  
 ∅114 ∅400mm  
 EAN 4000870 700341  
**700.34**  
 882.11



**Vallabon**

incl. 3x15W, E27  
 230V  
 ∅114 ∅480mm  
 EAN 4000870 700358  
**700.35**  
 892.39



**Aureola**incl. 2x11W, E27  
230V

⌀112 ø320mm

EAN 4000870 700365

**700.36**

💡 882.11

Energy  
Saver

Opál ☒ Kov/Sklo  
Opal ☒ Metal/Szkło  
Opал ☒ Металл/Стекло

**Mandorla**incl. 2x11W, E27  
230V

⌀105 ø330mm

EAN 4000870 700389

**700.38**

💡 882.11

Energy  
Saver

Opál ☒ Kov/Sklo  
Opal ☒ Metal/Szkło  
Opал ☒ Металл/Стекло

**Mandorla**incl. 3x11W, E27  
230V

⌀105 ø410mm

EAN 4000870 700396

**700.39**

💡 882.11

Energy  
Saver



Opál Kov/Sklo  
Opal Metal/Szkło  
Опал Металл/Стекло



### Ligano

incl. 2x10W, E14  
230V  
∅145 ⇔300 ∩100mm  
EAN 4000870 700433  
**700.43**  
💡 882.22



### Ligano

incl. 2x11W, E27  
230V  
∅145 ⇔400 ∩100mm  
EAN 4000870 700440  
**700.44**  
💡 882.11



### Ligano

incl. 3x11W, E27  
230V  
∅145 ⇔600 ∩100mm  
EAN 4000870 700457  
**700.45**  
💡 882.11



Opál Kov/Sklo  
Opal Metal/Szkło  
Опал Металл/Стекло



### Gradinata

incl. 3x11W, E27  
230V  
∩103 ∅320mm  
EAN 4000870 700464  
**700.46**  
💡 882.11





Opál Sklo  
Opal Szkło  
Опал Стекло

**Dolcetto**

incl. 1x11W, E27

230V

∅100 ⇔215 ∩255mm

EAN 4000870 791936

**791.93**

💡 890.11



Energy Saver



Opál Sklo  
Opal Szkło  
Опал Стекло

**Spano**

incl. 1x9W, E14

230V

∅83 ⇔108 ∩282mm

EAN 4000870 791899

**791.89**

💡 894.39



Energy Saver

**Spano**

incl. 2x9W, E14

230V

∅91 ⇔108 ∩383mm

EAN 4000870 791905

**791.90**

💡 894.39



Energy Saver



### Butтино

incl. 1x20W, E27  
230V  
∅300 ⇔300 ∓85mm  
EAN 4000870 700174  
**700.17**  
💡 892.40



🌀 Kartáčované železo/Bílá 🗪 Kov/Sklo  
🌀 Żelazo szcztokowane/Biały 🗪 Metal/Szkło  
🌀 Железо шероховатое/Белый 🗪 Металл/Стекло



### Faccetto

incl. 2x9W, E27  
230V  
∅300 ⇔300 ∓110mm  
EAN 4000870 700181  
**700.18**  
💡 880.14



🌀 Ćirá/Bílá 🗪 Kov/Sklo  
🌀 Przezroczysty/Biały 🗪 Metal/Szkło  
🌀 Прозрачный/Белый 🗪 Металл/Стекло



### Faccetto

incl. 2x20W, E27  
230V  
∅400 ⇔400 ∓120mm  
EAN 4000870 700198  
**700.19**  
💡 892.40





**Ciloma**

incl. 1x22W, 2GX13

230V

∅300 ⇔300 ↑75mm

EAN 4000870 700228

**700.22**

💡 884.48

Energy  
Saver

0 sec.

50,000h

- 🌀 Wenge/Bílá 📏 Plast/Akryl
- 🌀 Wenge/Biały 📏 Tworzywo sztuczne/Akryl
- 🌀 Венге/Белый 📏 Пластмасса/Акрил

**Two-Step**

incl. 1x22W, 2GX13

230V

∅300 ⇔300 ↑100mm

EAN 4000870 700204

**700.20**

💡 884.48

Energy  
Saver

0 sec.

50,000h

- 🌀 Stříbrná/Bílá 📏 Kov/Akryl
- 🌀 Srebrny/Biały 📏 Metal/Akryl
- 🌀 Серебро/Белый 📏 Металл/Акрил

**Two-Step**

incl. 1x40W, 2GX13

230V

∅430 ⇔430 ↑90mm

EAN 4000870 700211

**700.21**

💡 884.47

Energy  
Saver

0 sec.

50,000h



#### Bound

incl. 1x22W, 2GX13  
230V  
∅280 ⇔280 ↑88mm  
EAN 4000870 700235  
**700.23**  
💡 884.48

Energy  
Saver



0 sec.



50,000h

#### Bound

incl. 1x40W, 2GX13  
230V  
∅420 ⇔420 ↑98mm  
EAN 4000870 700242  
**700.24**  
💡 884.47

Energy  
Saver



0 sec.



50,000h

🌀 Hliník kartáčovaný/Bílá 🗍 Hliník/Akryl  
🌀 Alu satynowane/Biały 🗍 Alu/Akryl  
🌀 Алюминий гебърстet/Белый 🗍 Алюминий/Акрил



#### Dopp

incl. 1x9W, E27  
230V  
∅105 ∅230mm  
EAN 4000870 700259  
**700.25**  
💡 880.14

Energy  
Saver



Bajonett

#### Dopp

incl. 2x15W, E27  
230V  
∅110 ∅320mm  
EAN 4000870 700266  
**700.26**  
💡 892.39

Energy  
Saver



Bajonett

🌀 Kartáčované železo/Opál 🗍 Kov/Sklo  
🌀 Żelazo szczotkowane/Opal 🗍 Metal/Szkło  
🌀 Железо шероховатое/Опал 🗍 Металл/Стекло



⌘ Stříbrná/Bílá 🗪 Kov/Sklo  
 ⌘ Srebrny/Biały 🗪 Metal/Szkło  
 ⌘ Серебро/Белый 🗪 Металл/Стекло

**Stepino**

incl. 1x22W, 2GX13  
230V

⌀90 ø325mm  
EAN 4000870 700303

**700.30**

💡 884.48

Energy Saver

0 sec.

50,000h

**Stepino**

incl. 1x40W, 2GX13  
230V

⌀90 ø446mm  
EAN 4000870 700327

**700.32**

💡 884.47

Energy Saver

0 sec.

50,000h



⌘ Nikl matný/Satén 🗪 Kov/Sklo  
 ⌘ Nikiel matowy/Satynowany 🗪 Metal/Szkło  
 ⌘ Никель матовый/Сатин 🗪 Металл/Стекло

**Ducina**

incl. 1x22W, 2GX13  
230V

⌀60 ø295mm  
EAN 4000870 700594

**700.59**

💡 884.48

Energy Saver

0 sec.

50,000h

Bajonett



⌘ Matný chrom ⌘ Kov  
 ⌘ Chrom matowy ⌘ Metal  
 ⌘ Хром матовый ⌘ Металл



### Omega

incl. 1x11W, E27  
 230V  
 ⌀72 ⇔240 ⚓240mm  
 EAN 4000870 701324  
**701.32**  
 ⚡ 894.11



### Omega

incl. 2x11W, E27  
 230V  
 ⌀72 ⇔280 ⚓280mm  
 EAN 4000870 701317  
**701.31**  
 ⚡ 894.11



### Omega

incl. 4x11W, E27  
 230V  
 ⌀72 ⇔380 ⚓380mm  
 EAN 4000870 701300  
**701.30**  
 ⚡ 894.11



⌘ Chrom/Bílá ⌘ Kov/Sklo  
 ⌘ Chrom/Biały ⌘ Metal/Szkło  
 ⌘ Хром/Белый ⌘ Металл/Стекло



### Yamoto

incl. 1x15W, E14  
 230V  
 ⌀80 ⇔150 ⚓215mm  
 EAN 4000870 700983  
**700.98**  
 ⚡ 892.42



### Yamoto

incl. 1x15W, E27  
 230V  
 ⌀112 ⇔150 ⚓285mm  
 EAN 4000870 700990  
**700.99**  
 ⚡ 892.39



**Blow**

incl. 1x11W, E27  
230V  
∅105 ⇔280 ⇕295mm  
EAN 4000870 701942  
**701.94**  
💡 894.11

Energy  
Saver

IP44



🌀 Matný chrom/Bílá 🗪 Kov/Plast/Sklo  
🌀 Chrom matowy/Biały 🗪 Metal/Tworzywo sztuczne/Szkło  
🌀 Хром матовый/Белый 🗪 Металл/Пластмасса/Стекло

**Metall**

incl. 1x11W, E27  
230V  
∅105 ⇔280 ⇕295mm  
EAN 4000870 701959  
**701.95**  
💡 894.11

Energy  
Saver

IP44



🌀 Matný chrom/Opál/Chrom 🗪 Kov/Plast/Sklo  
🌀 Chrom matowy/Opal/Chrom 🗪 Metal/Tworzywo sztuczne/Szkło  
🌀 Хром матовый/Опал/Хром 🗪 Металл/Пластмасса/Стекло



**Fluxor**

incl. 1x9W, E14  
230V  
∅92 ⇔170 ∓225mm  
EAN 4000870 701003  
**701.00**  
💡 894.39



**Fluxor**

incl. 1x9W, E14  
230V  
∅90 ⇔170 ∓215mm  
EAN 4000870 701010  
**701.01**  
💡 894.39



🌀 Nikl matný/Bílá 🗪 Kov/Sklo  
🌀 Nikiel matowy/Biały 🗪 Metal/Szkło  
🌀 Никель матовый/Белый 🗪 Металл/Стекло



**Flexor**

incl. 1x9W, E14  
230V  
∅100 ⇔235 ∓120mm  
EAN 4000870 701027  
**701.02**  
💡 894.39



🌀 Nikl matný/Bílá 🗪 Kov/Sklo  
🌀 Nikiel matowy/Biały 🗪 Metal/Szkło  
🌀 Никель матовый/Белый 🗪 Металл/Стекло

**Falesco**

incl. 2x40W, G9

230V

∅70 ⇔250 ⇕140mm

EAN 4000870 792124

**792.12**

💡 800.31

Halogen

230V

R

- 🌀 Chrom/Čirá 🗪 Kov/Sklo
- 🌀 Chrom/Przezroczysty 🗪 Metal/Szkło
- 🌀 Хром/Прозрачный 🗪 Металл/Стекло







**Arctus**

max. 60W, E27  
230V  
⌀80 ø275mm  
EAN 4000870 703441  
**703.44 new**



⌚ 400.28  
892.39

⌚ Kartáčované železo/Neprůhledná ⌚ Kov/Sklo  
⌚ Żelazo szcztokowane/Opakowy ⌚ Metal/Szkło  
⌚ Железо шероховатое/непрозрачный ⌚ Металл/Стекло



**Arctus**

max. 60W, E27  
230V  
⌀80 ø275mm  
EAN 4000870 703458  
**703.45 new**



⌚ 400.28  
892.39

⌚ Chrom/Neprůhledná ⌚ Kov/Sklo  
⌚ Chrom/Opakowy ⌚ Metal/Szkło  
⌚ Хром/непрозрачный ⌚ Металл/Стекло



**Arctus**

max. 60W, E27  
230V  
⌀80 ø275mm  
EAN 4000870 703434  
**703.43 new**



⌚ 400.28  
892.39

⌚ Bílá/Neprůhledná ⌚ Kov/Sklo  
⌚ Biały/Opakowy ⌚ Metal/Szkło  
⌚ Белый/непрозрачный ⌚ Металл/Стекло

**Vega**

max. 60W, E27  
230V  
∅110 ø320mm  
EAN 4000870 703465  
**703.46 new**

💡 400.28  
882.11  
892.39



🌀 Kartáčované železo/Opál 🗪 Kov/Sklo  
🌀 Żelazo szcztokowane/Opal 🗪 Metal/Szkło  
🌀 Железо шероховатое/Опал 🗪 Металл/Стекло

**Vega**

max. 60W, E27  
230V  
∅110 ø320mm  
EAN 4000870 703472  
**703.47 new**

💡 400.28  
882.11  
892.39



🌀 Biała/Opál 🗪 Kov/Sklo  
🌀 Biały/Opal 🗪 Metal/Szkło  
🌀 Белый/Опал 🗪 Металл/Стекло



**Biabo**

max. 60W, E27  
230V  
±105 ø250mm  
EAN 4000870 702994  
**702.99 new**

💡 400.28  
882.11  
892.39



🌀 Chrom/Opál 🗍 Kov/Sklo  
🌀 Chrom/Opal 🗍 Metal/Szkło  
🌀 Хром/Опал 🗍 Металл/Стекло



**Mirfak**

max. 40W, E27  
230V  
±110 ø320mm  
EAN 4000870 703489  
**703.48 new**

💡 400.28  
882.11  
892.39

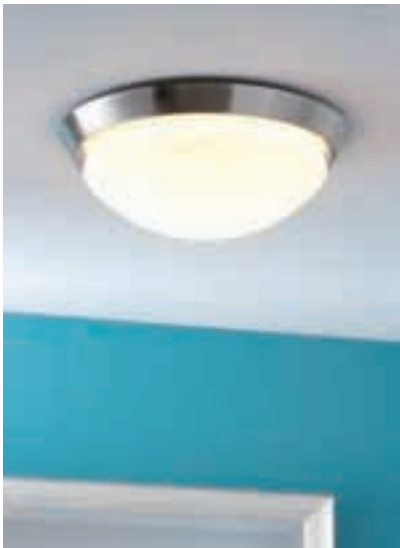

🌀 Biała/Zrcadlo/Opál 🗍 Kov/Sklo  
🌀 Biały/Zwierciadło/Opal 🗍 Metal/Szkło  
🌀 Белый/Зеркало/Опал 🗍 Металл/Стекло

**Ixa**

max. 60W, E27  
230V  
∅110 ø310mm  
EAN 4000870 703007  
**703.00 new**

💡 400.28  
882.11  
892.39



🌀 Kartáčované železo/Opál 🗍 Kov/Sklo  
🌀 Żelazo szcztokowane/Opal 🗍 Metal/Szkło  
🌀 Железо шероховатое/Опал 🗍 Металл/Стекло

**Falima**

max. 60W, E27  
230V  
∅105 ø260mm  
EAN 4000870 703014  
**703.01 new**

💡 400.28  
892.39



🌀 Chrom/Opál 🗍 Kov/Sklo  
🌀 Chrom/Opal 🗍 Metal/Szkło  
🌀 Хром/Опал 🗍 Металл/Стекло



**Deneb**

max. 2x40W, E14  
230V  
∅115 ø250mm  
EAN 4000870 703427  
**703.42 new**

💡 510.44  
894.39



🌀 Białá/Opál 🗪 Kov/Sklo  
🌀 Biały/Opal 🗪 Metal/Szkło  
🌀 Белый/Опал 🗪 Металл/Стекло



**Berengo**

max. 60W, E27  
230V  
∅95 ø250mm  
EAN 4000870 703403  
**703.40 new**

💡 400.28  
892.39



🌀 Białá/Opál 🗪 Kov/Sklo  
🌀 Biały/Opal 🗪 Metal/Szkło  
🌀 Белый/Опал 🗪 Металл/Стекло

**Berengo**

max. 2x60W, E27  
230V  
∅105 ø300mm  
EAN 4000870 703410  
**703.41 new**

💡 400.28  
892.39





⌘ Chrom/Zrcadlo ⌘ Kov/Sklo  
 ⌘ Chrom/Zwierciadlo ⌘ Metal/Szkło  
 ⌘ Хром/Зеркало ⌘ Металл/Стекло

**Bela**

max. 40W, E14  
 230V  
 ⌀350 ⇔470 ⚙235mm  
 EAN 4000870 703496  
**703.49 new**

⚡ 510.43  
 860.07



Bathroom



⌘ Kartáčované železo/Satén ⌘ Kov/Sklo  
 ⌘ Żelazo szczotkowane/Satynowany ⌘ Metal/Szkło  
 ⌘ Железо шероховатое/Сатин ⌘ Металл/Стекло

**Carina**

incl. 1x33W, G9  
 230V  
 ⌀115 ⇔100 ⚙150mm  
 EAN 4000870 703526  
**703.52 new**

⚡ 800.31





⌘ Kartáčované železo/Satén ⌘ Kov/Sklo  
 ⌘ Żelazo szczotkowane/Satynowany ⌘ Metal/Szkło  
 ⌘ Железо шероховатое/Сатин ⌘ Металл/Стекло

**Eleon**

incl. 1x33W, G9  
 230V  
 ⌀135 ⇔ 100 ⚓200mm  
 EAN 4000870 703533  
**703.53 new**

💡 800.31

Halogen  
230V

IP44



R, L, C



⌘ Chrom/Opál ⌘ Kov/Sklo  
 ⌘ Chrom/Opal ⌘ Metal/Szkło  
 ⌘ Хром/Опал ⌘ Металл/Стекло

**Antares**

incl. 1x33W, G9  
 230V  
 ⌀100 ⇔ 90 ⚓165mm  
 EAN 4000870 703595  
**703.59 new**

💡 800.31

Halogen  
230V

IP44





**Gemini**

max. 2x40W, E14

230V







∅105 ⇔ 85 ⇔ 195mm

EAN 4000870 703540

**703.54 new**
 510.43  
 894.39

IP44



 Chrom/Satén  Kov/Sklo  
 Chrom/Satynowany  Metal/Szkło  
 Хром/Сатин  Металл/Стекло



**Gemini**

max. 2x40W, E14

230V







∅105 ⇔ 310 ⇔ 85mm

EAN 4000870 703519

**703.51 new**
 510.43  
 894.39

IP44



 Chrom/Satén  Kov/Sklo  
 Chrom/Satynowany  Metal/Szkło  
 Хром/Сатин  Металл/Стекло





**Lenia**

max. 2x40W, E14  
230V  
∅105 ⇔330 ∓80mm  
EAN 4000870 703502  
**703.50 new**



💡 510.43  
894.39

🌀 Chrom/Neprůhledná 📏 Kov/Sklo  
🌀 Chrom/Opakowy 📏 Metal/Szkło  
🌀 Хром/непрозрачный 📏 Металл/Стекло



**Saphir**

max. 2x40W, E14  
230V  
∅120 ⇔445 ∓80mm  
EAN 4000870 703588  
**703.58 new**



💡 510.43  
860.07

🌀 Chrom/Opál 📏 Kov/Sklo  
🌀 Chrom/Opal 📏 Metal/Szkło  
🌀 Хром/Опал 📏 Металл/Стекло



⌘ Chrom/Bílá ☒ Kov/Akryl  
 ⌘ Chrom/Biały ☒ Metal/Akryl  
 ⌘ Хром/Белый ☒ Металл/Акрил



**Mizar**

incl. 1x8W, G5 / T5  
 230V  
 ⌀80 ⇔ 370 ⚓45mm  
 EAN 4000870 703601  
**703.60 new**

💡 885.08

Energy Saver

IP44



50.000h



**Mizar**

incl. 1x14W, G5 / T5  
 230V  
 ⌀80 ⇔ 630 ⚓45mm  
 EAN 4000870 703618  
**703.61 new**

💡 884.49

Energy Saver

IP44



50.000h



⌘ Chrom/Bílá ☒ Kov/Akryl  
 ⌘ Chrom/Biały ☒ Metal/Akryl  
 ⌘ Хром/Белый ☒ Металл/Акрил

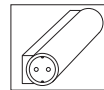

**Orgon**

incl. 1x8W, G5 / T5  
 230V  
 ⌀80 ⇔ 440 ⚓60mm  
 EAN 4000870 703625  
**703.62 new**

💡 885.08

Energy Saver

IP44

50.000h

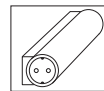

**Orgon**

incl. 1x14W, G5 / T5  
 230V  
 ⌀80 ⇔ 700 ⚓60mm  
 EAN 4000870 703632  
**703.63 new**

💡 884.49

Energy Saver

IP44

50.000h



Chrom/Bílá Kov/Akryl  
 Chrom/Biały Metal/Akryl  
 Хром/Белый Металл/Акрил



**Quasar**

incl. 1x8W, G5 / T5  
 230V  
 ∅60 ⇔440 ∓45mm  
 EAN 4000870 703649  
**703.64 new**

885.08

Energy Saver

IP44



50.000h



**Quasar**

incl. 1x14W, G5 / T5  
 230V  
 ∅60 ⇔700 ∓45mm  
 EAN 4000870 703656  
**703.65 new**

884.49

Energy Saver

IP44



50.000h



Chrom/Bílá Kov/Akryl  
 Chrom/Biały Metal/Akryl  
 Хром/Белый Металл/Акрил



**Taru**

incl. 1x14W, G5 / T5  
 230V  
 ∅100 ⇔575 ∓65mm  
 EAN 4000870 703663  
**703.66 new**

884.49

Energy Saver

IP44



50.000h

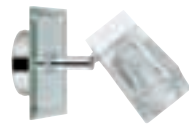

⌘ Chrom/Průhledná ⌘ Kov/Sklo  
 ⌘ Chrom/Przezroczysty ⌘ Metal/Szkło  
 ⌘ Хром/Прозрачный ⌘ Металл/Стекло

**Trabani**

incl. 1x20W, G9  
 230V  
 ⌀125 ⇔100 ⚓120mm  
 EAN 4000870 703557  
**703.55 new**

💡 800.30

Halogen

230V



R, L, C

**Trabani**

incl. 2x20W, G9  
 230V  
 ⌀125 ⇔280 ⚓80mm  
 EAN 4000870 703564  
**703.56 new**

💡 800.30

Halogen

230V



R, L, C

**Trabani**

incl. 3x20W, G9  
 230V  
 ⚓125 ⌀240mm  
 EAN 4000870 703571  
**703.57 new**

💡 800.30

Halogen

230V



R, L, C

Paulmann Shopkonzepte to jsou poradci v oblasti výrobků. Osvětlené vzory výrobků, kompetentní vysvětlení a sympatické obrázky vytváří chuť na světlo pro dobrý pocit. Obaly pomáhají při rozhodování o výrobcích prostřednictvím velkých obrázků a jasně členěných informací.

Optimalizovaná koncepce navíc zajišťuje maximální možnou produktovou rozmanitost při vyrovnaném předzásobení a tím zvýšenou produktivitu Vaší plochy.

Firma Paulmann sprzedając doradza. Oświetlone wzory produktów, kompetentne doradztwo i sympatyczne wzornictwo budzą ochotę na oświetlenie, które zwiększy komfort życia. Sposób opakowania produktów pomaga w ich doborze poprzez zastosowanie dużych zdjęć i jasną strukturę informacji o produkcie.

Oprócz tego sposób prezentacji towaru gwarantuje możliwość pokazania jego różnorodności w połączeniu z zapewnieniem odpowiedniego zapasu na półkach, a co za tym idzie optymalne wykorzystanie powierzchni handlowej.

В магазинах Paulmann Вас ждут консультанты по продукции компании. Освещенные образцы изделий, компетентные комментарии и со вкусом оформленные интерьеры создают ощущение светового комфорта. В выборе нужных изделий помогает их упаковка с крупными иллюстрациями и четко изложенными сведениями.

В магазинах оптимально представлено все многообразие изделий, что вместе с продуманным менеджментом запасов обеспечивает высокую отдачу с торговых площадей.





Ostrůvky světla, které vyzařují útulnost a intimitu, propůjčí Vašemu bytovému prostoru obrysy a podtrhnou Váš osobní styl zařízení. Stolní svítidla ponoří nábytek a jeho okolí do správného světla. Svítidla na psací stoly od firmy Paulmann se vyznačují snadnou přestavitelností a funkčním vedením světla.

Wyspy świetlne, promieniają przytulnością i intymnością, nadają pomieszczeniom charakter i podkreślają ich osobisty styl. Lampy stołowe ukazują meble i ich otoczenie we właściwym świetle. Lampy na biurko firmy Paulmann wyróżniają się łatwością regulacji i funkcjonalnością dawanego światła.



## Table & Desk

78 Table

85 Desk



86 Slice LED



86 Zed LED

Островки света, обеспечивающие уют и создающие интимную обстановку, придадут Вашему жилому пространству особый антураж и подчеркнут Ваш индивидуальный стиль. Настольные светильники представят мебель и предметы интерьера в выгодном свете. Настольные лампы фирмы Paulmann отличаются простотой регулировки и функциональной направленностью света.



**Vilma**

max. 1x40W, E14  
230V  
↻100 ↔100 ↕200mm  
EAN 4000870 770313  
**770.31**  
💡 314.66



🌀 Opál 🗪 Sklo  
🌀 Opal 🗪 Szkło  
🌀 Опал 🗪 Стекло

**Jenni**

max. 1x40W, E14  
230V  
↻100 ↔100 ↕220mm  
EAN 4000870 770375  
**770.37**  
💡 314.66



🌀 Nikl satinovaný/Opál 🗪 Kov/  
Sklo  
🌀 Nikiel satynowy/  
Opal 🗪 Metal/Szkło  
🌀 Никель лощёный/  
Opal 🗪 Металл/Стекло

**Pinja**

max. 1x40W, E14  
230V  
↕240 ø110mm  
EAN 4000870 770290  
**770.29**  
💡 314.66



🌀 Chrom/Opál 🗪 Kov/Sklo  
🌀 Chrom/Opal 🗪 Metal/Szkło  
🌀 Хром/Opал 🗪 Металл/Стекло

**Noora**

max. 1x40W, E14  
230V  
↕210 ø80mm  
EAN 4000870 770108  
**770.10**  
💡 894.39



🌀 Opál 🗪 Sklo  
🌀 Opal 🗪 Szkło  
🌀 Опал 🗪 Стекло



**Kiia**

max. 1x40W, E14  
230V  
∅195 ø200mm  
EAN 4000870 770320  
**770.32**  
💡 314.66



Opál Sklo  
Opal Szkło  
Опал Стекло

**Kara**

max. 1x40W, E14  
230V  
∅190 ø200mm  
EAN 4000870 793589  
**793.58**  
💡 314.66



Zelená Sklo  
Zielony Szkło  
Зелёный Стекло

**Milla**

max. 1x60W, E14  
230V  
∅400 ø130mm  
EAN 4000870 770153  
**770.15**  
💡 314.67



Nikl kartáčovaný/Opál Kov/  
Sklo  
Nikiel satynowane/  
Opal Metal/Szkło  
Никель, крацеванный/  
Опал Металл/Стекло

**Alina**

max. 1x40W, E14  
230V  
∅360 ø155mm  
EAN 4000870 793794  
**793.79**  
💡 894.35



Chrom/Běžová Kov/Napa  
Chrom/Beżowy Metal/  
Nappa  
Хром/бежевый Металл/  
Наппа-кожа

**Capiz Zylinder**

max. 1x40W, E14  
230V

∅300 ø100mm  
EAN 4000870 794463

**794.46**

💡 894.36



Handmade



On/Off



🌀 Perleťová 📦 Kov/Sklo  
🌀 Masa perłowa 📦 Metal/Szkło  
🌀 Перламутр 📦 Металл/Стекло

**Capiz Kugel**

max. 1x40W, E14  
230V

∅230 ø250mm  
EAN 4000870 794494

**794.49**

💡 894.36



Handmade



On/Off



🌀 Perleťová 📦 Kov/Sklo  
🌀 Masa perłowa 📦 Metal/Szkło  
🌀 Перламутр 📦 Металл/Стекло

**Capiz Konisch**

max. 1x40W, E14  
230V

∅380 ø200mm  
EAN 4000870 794470

**794.47**

💡 894.36



Handmade



On/Off



🌀 Perleťová/Bílá 📦 Kov/Sklo  
🌀 Masa perłowa/Biały 📦 Metal/Szkło  
🌀 Перламутр/Белый 📦 Металл/Стекло

**Capiz Oval**

max. 1x40W, E14  
230V

↔160 ↔260 ∅440mm  
EAN 4000870 794487

**794.48**

💡 894.36



Handmade



On/Off



🌀 Perleťová/Bílá 📦 Materiál/  
Sklo  
🌀 Masa perłowa/  
Biały 📦 Fibryna/Szkło  
🌀 Перламутр/Белый 📦 Ткань/  
Стекло

**Capiz Tropfen**

max. 1x40W, E14  
230V

∅350 ø210mm  
EAN 4000870 794500

**794.50**

💡 894.36



Handmade



On/Off



🌀 Perleťová/Bílá 📦 Perleťová  
🌀 Masa perłowa/Biały 📦 Masa  
perłowa  
🌀 Перламутр/  
Белый 📦 Перламутр

**Helena**

max. 1x40W, E14  
230V  
H400 Ø270mm  
EAN 4000870 793800  
**793.80**  
💡 894.35



🌀 Nikl satinovaný/Bílá 📦 Kov/  
Materiál  
🌀 Nikiel satynowy/  
Biały 📦 Metal/Fibryna  
🌀 Никель лощёный/  
Белый 📦 Металл/Ткань

**Ella**

max. 1x40W, E14  
230V  
H360 Ø200mm  
EAN 4000870 770184  
**770.18**  
💡 314.66



🌀 Nikl kartáčovaný/Opál 📦 Kov/  
Sklo  
🌀 Nikiel satynowane/  
Opal 📦 Metal/Szkło  
🌀 Никель, крацеванный/  
Опал 📦 Металл/Стекло

**Ella**

max. 1x40W, E14  
230V  
H360 Ø200mm  
EAN 4000870 770191  
**770.19**  
💡 314.66



🌀 Matná mosaz/Alabastr 📦 Kov/  
Sklo  
🌀 Mosiadz mat/  
Alabastrowy 📦 Metal/Szkło  
🌀 Латунь матовая/  
Алебастр 📦 Металл/Стекло

**Elli**

max. 1x60W, E14  
230V  
H410 Ø250mm  
EAN 4000870 770160  
**770.16**  
💡 314.67



🌀 Nikl kartáčovaný/  
Alabastr 📦 Kov/Sklo  
🌀 Nikiel satynowane/  
Alabastrowy 📦 Metal/Szkło  
🌀 Никель, крацеванный/  
Алебастр 📦 Металл/Стекло

**Saro**

max. 1x40W, E14

230V

∅375 ∅200mm

EAN 4000870 701799

**701.79**

💡 314.66



🌀 Kartáčované železo/  
 Bílá 📦 Kov/Materiál  
 🌀 Żelazo szcztkowane/  
 Biały 📦 Metal/Fibryna  
 🌀 Железо шероховатое/  
 Белый 📦 Металл/Ткань

**Pico**

max. 1x40W, E14

230V

∅130 ↔200 ∅420mm

EAN 4000870 701812

**701.81**

💡 883.31



🌀 Kartáčované železo/  
 Bílá 📦 Kov/Materiál  
 🌀 Żelazo szcztkowane/  
 Biały 📦 Metal/Fibryna  
 🌀 Железо шероховатое/  
 Белый 📦 Металл/Ткань

**Tree**

max. 1x40W, E14

230V

∅130 ↔200 ∅420mm

EAN 4000870 701829

**701.82**

💡 883.31



🌀 Kartáčované železo/  
 Bílá 📦 Kov/Materiál  
 🌀 Żelazo szcztkowane/  
 Biały 📦 Metal/Fibryna  
 🌀 Железо шероховатое/  
 Белый 📦 Металл/Ткань

**Laila**

max. 1x40W, E14  
230V  
∅95 ↔ 285 ∩255mm  
EAN 4000870 793855  
**793.85**  
💡 314.66



🌀 Chrom/Bílá 📦 Kov/Materiál  
🌀 Chrom/Biały 📦 Metal/Fibryna  
🌀 Хром/Белый 📦 Металл/Ткань

**Asta**

max. 1x40W, E14  
230V  
∅152 ↔ 152 ∩270mm  
EAN 4000870 793909  
**793.90**  
💡 314.66



🌀 Dřevo/Bílá 📦 Dřevo/Materiál  
🌀 Drewno/Biały 📦 Drewno/  
Fibryna  
🌀 Дерево/Белый 📦 Дерево/  
Ткань

**Asta**

max. 1x40W, E14  
230V  
∅152 ↔ 152 ∩270mm  
EAN 4000870 793893  
**793.89**  
💡 314.66



🌀 Hnědá/Bílá 📦 Dřevo/Materiál  
🌀 Brazowy/Biały 📦 Drewno/  
Fibryna  
🌀 коричневый/  
Белый 📦 Дерево/Ткань

**Mirror&Fabric**

max. 40W, E14

230V

∅150 ⇔280 ∓400mm

EAN 4000870 794517

**794.51**

💡 894.36



- 🌀 Bílá 🗪 Zrcadlo/Materiál
- 🌀 Biały 🗪 Zwierciadlo/Fibryna
- 🌀 Белый 🗪 Зеркало/Ткань

**Mirror&String**

max. 40W, E14

230V

∅150 ⇔280 ∓400mm

EAN 4000870 794524

**794.52**

💡 894.36



- 🌀 Černá 🗪 Zrcadlo/Materiál
- 🌀 Czarny 🗪 Zwierciadlo/Fibryna
- 🌀 черный 🗪 Зеркало/Ткань

**Smoked Mirror&Fabric**

max. 40W, E14

230V

∅150 ⇔280 ∓400mm

EAN 4000870 794838

**794.83**

💡 894.36



- 🌀 Bílá 🗪 Kov
- 🌀 Biały 🗪 Metal
- 🌀 Белый 🗪 Металл

**Smoked Mirror&String**

max. 40W, E14

230V

∅150 ⇔280 ∓400mm

EAN 4000870 794821

**794.82**

💡 894.36



- 🌀 Černá 🗪 Kov
- 🌀 Czarny 🗪 Metal
- 🌀 черный 🗪 Металл

**Plaza**

1x3W, 274 lm  
230V  
↗ 120°  
6000-7000 K  
⌀750 ø250mm  
EAN 4000870 749944  
**749.94**

LED

On/Off



⌘ Chrom ⌘ Kov  
⌘ Chrom ⌘ Metal  
⌘ Хром ⌘ Металл

**Plaza**

1x3W, 274 lm  
230V  
↗ 120°  
6000-7000 K  
⌀750 ø250mm  
EAN 4000870 749951  
**749.95**

LED

On/Off



⌘ Kartáčované železo ⌘ Kov  
⌘ Źelazo szcztokowane ⌘ Metal  
⌘ Железо  
шeрoxoвaтoe ⌘ Металл

**Flex LED**

1x6W  
230/12V  
6500-7000 K  
190 cd  
⌀70-840 ø180mm  
EAN 4000870 770528  
**770.52**

LED

On/Off

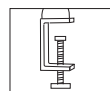

⌘ Hliník/Černá ⌘ Hliník/Plast  
⌘ Alu/Czarny ⌘ Alu/Tworzywo sztuczne  
⌘ Алюминий/черный ⌘ Алюминий/Пластмасса

**Fullflex LED**

1x6W  
230/12V  
6500-7000 K  
190 cd  
⌀70-1250 ø210mm  
EAN 4000870 770535  
**770.53**

LED

On/Off



⌘ Hliník/Černá ⌘ Hliník/Plast  
⌘ Alu/Czarny ⌘ Alu/Tworzywo sztuczne  
⌘ Алюминий/черный ⌘ Алюминий/Пластмасса

**Move LED**

1x5W, 188 lm  
230V  
2900 K  
↔200 ↔535 ↕565mm  
EAN 4000870 702482  
**702.48 new**



↳ Sort-violet/Krom mat 田 Soft-lak/Kunststof/Metal  
↳ Czarny/Chrom matowy 田 Miękki lakier/Tworzywo sztuczne/Metal  
↳ черный/Хром матовый 田 Мягкий лак/Пластмасса/Металл

**Slice LED**

1x4,3W, 179 lm  
230V  
3000 K  
↔120 ↔180 ↕480mm  
EAN 4000870 702444  
**702.44 new**



↳ Satin/Alu børstet 田 Acryl/Metal  
↳ Satynowany/Alu satynowane 田 Akryl/Metal  
↳ Сатин/Алюминий гебørstet 田 Акрил/Металл

**Zed LED**

1x6,7W, 359 lm  
230V  
3000 K  
↕475 ø160mm  
EAN 4000870 702451  
**702.45 new**



↳ Jern børstet 田 Metal  
↳ Żelazo szczotkowane 田 Metal  
↳ Железо шероховатое 田 Металл

**Bay LED**

1x5,5W, 227 lm  
230V  
3000 K  
↔95 ↔230 ↕405mm  
EAN 4000870 702437  
**702.43 new**



↳ Jern børstet 田 Metal  
↳ Żelazo szczotkowane 田 Metal  
↳ Железо шероховатое 田 Металл



**Tower LED**

1x6W  
230/12V  
6500-7000 K  
⌀400 ø100mm  
EAN 4000870 770542  
**770.54**

☞ Chrom ☒ Kov  
☞ Chrom ☒ Metal  
☞ Хром ☒ Металл

**Walk LED**

1x4W  
230/12V  
5500 K  
⌀450 ø150mm  
EAN 4000870 795309  
**795.30**

☞ Hliník/Chrom  
☒ Kov/Plast  
☞ Alu/Chrom  
☒ Metal/Tworzywo sztuczne  
☞ Алюминий/Хром  
☒ Металл/Пластмасса

**Disc LED**

1x3,7W  
230/12V  
6000-8000 K  
⌀300 - 650 ø130mm  
EAN 4000870 770511  
**770.51**

☞ Kartáčované železo/Čirá  
☒ Kov  
☞ Železo szcztokowane/Przezroczysty  
☒ Metal  
☞ Железо шероховатое/Прозрачный  
☒ Металл

**Enjoy LED**

1x3,3W  
230/12V  
6500-7000 K  
↔45 ↔350 ⌀365mm  
EAN 4000870 793923  
**793.92**

☞ Hliník/Průhledná  
☒ Kov/Plast  
☞ Alu/Przezroczysty  
☒ Metal/Tworzywo sztuczne  
☞ Алюминий/Прозрачный  
☒ Металл/Пластмасса



**Work LED**

1x2,4W  
230/12V  
6500-7000 K  
∅65 ⇔110 √585mm  
EAN 4000870 793916  
**793.91**

☞ Chrom ☐ Kov  
☞ Chrom ☐ Metal  
☞ Хром ☐ Металл

LED

**Hood**

incl. 1x20W, E27  
230V  
∅200 ⇔260 √560mm  
EAN 4000870 702468  
**702.46 new**  
💡 892.40

☞ Hyld/Krom mat ☐ Soft-lak/  
Kunststof/Metal  
☞ Bez/Chrom matowy ☐ Miękki  
lakier/Tworzywo sztuczne/Metal  
☞ Сирень/Хром  
матовый ☐ Мягкий лак/  
Пластмасса/Металл

Energy  
Saver**Portable 9**

incl. 2x9W, G23  
230V  
∅600-900 ⇔180  
√350-650mm  
EAN 4000870 034262  
**3426**  
💡 880.09

☞ Titanová ☐ Kov/Plast  
☞ Titan ☐ Metal/Tworzywo  
sztuczne  
☞ Титан ☐ Металл/Пластмасса

Energy  
Saver

**Ida**

incl. 1x20W, G4  
230/12V  
↔100 ↔100 ↕420mm  
EAN 4000870 770207  
**770.20**  
💡 831.17



🌀 Stříbrná 📦 Kov/Plast  
🌀 Srebrny 📦 Metal/Tworzywo sztuczne  
🌀 Серебро 📦 Металл/Пластмасса

**Ida**

incl. 1x20W, G4  
230/12V  
↔100 ↔100 ↕420mm  
EAN 4000870 770214  
**770.21**  
💡 831.17



🌀 Uhlová 📦 Kov/Plast  
🌀 Węgiel 📦 Metal/Tworzywo sztuczne  
🌀 Углерод 📦 Металл/Пластмасса

**Vivi**

incl. 1x33W, G9  
230V  
↕450 ø120mm  
EAN 4000870 770306  
**770.30**  
💡 800.31



🌀 Nikl kartáčovaný/Opál 📦 Kov/Sklo  
🌀 Nikiel satynowane/Opal 📦 Metal/Szkło  
🌀 Никель, крацеванный/Опал 📦 Металл/Стекло

**Sara**

max. 1x60W, E14  
230V  
↕980 ø180mm  
EAN 4000870 770252  
**770.25**  
💡 200.11



🌀 Stříbrná 📦 Kov  
🌀 Srebrny 📦 Metal  
🌀 Серебро 📦 Металл



Svítlidla řady Galeria jsou opravdoví „specialisté“ zvládající i ty nejnáročnější úkoly spojené s osvětlením objektů: zrcadlová svítidla, obrazová svítidla, praktická svítidla se svorkou či zástrčkou nebo nástavbová skříňová svítidla přinášejí světlo přesně tam, kde je důležité – díky účinné technice LED, zářivek a halogenových světelných zdrojů.

Oprawy Galeria poradzą sobie z każdym, nawet najbardziej wymagającym zadaniem w zakresie oświetlenia obiektów – praktyczne oprawy na zaciski lub wtyki zapewniają doskonale oświetlenie luster, obrazów czy nawet powierzchni szaf. Światło dochodzi zawsze tam, gdzie powinno, a to dzięki wydajnej technologii fluorescencyjnej, halogenowej lub LED.



# Galeria

- 92 ULine
- 96 Mirror
- 99 Galeria
- 105 Assistent



99 Galeria Remus

Светильники Galeria - это "специалисты", которые способны выполнить даже самые требовательные задачи в области освещения объектов: зеркальные и картинные светильники, практичные светильники с зажимами или штекерные светильники, а также лампы для освещения в шкафах, направляют свет туда, где он необходим - с помощью эффективных светодиодов, люминесцентных или галогенных ламп.





*Nakombinujte si sami svůj osobní systém světel*

*Stwórz sobie sam własny system oświetlenia*

*Составьте сами собственную световую систему*

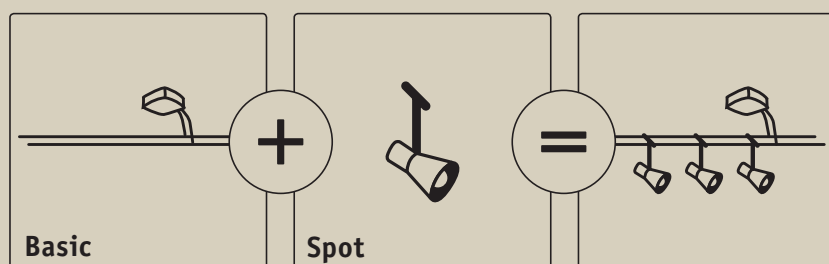

#### **Zavěšení a osvětlení obrazů systémem ULine Galeria**

„ULine Galeria“ vám pomůže představit svá domácí umělecká díla v ještě honosnějším stylu. Tento nový mnohostranný a kreativní kolejnicový systém s úspornou 12 V nízkonapěťovou technikou – pro hřejivě bílé světlo LED nebo zářivé halogenové světlo – vám současně nabízí možnost decentního zavěšení rázovaných obrazů. Vytvoření vlastní, individuální obrazové galerie tak bude pro každého hračkou.

#### **Zawieszanie i oświetlenie obrazów dzięki galerii ULine**

Galeria ULine jeszcze bardziej podkreśla domowe dzieła sztuki. Nowy i elastyczny system szynowy z wydajną technologią niskonapięciową 12 V przeznaczony jest do ciepłobiałych żarówek LED lub żarówek halogenowych i umożliwia dopasowane, dyskretnie zawieszenie obrazów oprawionych w ramki. Dzięki temu każdy może stworzyć w łatwy i szybki sposób własną galerię.

#### **Повесьте картины и подсветите их при помощи системы ULine Galeria**

ULine Galeria еще выгодней подчеркнет произведения искусства в Вашем доме. Потому как эта новая гибкая и творческая реечная система с использованием эффективных низковольтных приборов на 12 В – для белого теплого светодиодного освещения или яркого галогенного света – одновременно предлагает возможность подходящего элегантного подвешивания картин в рамках. С ее помощью каждый без проблем сможет создать свою собственную картинную галерею.

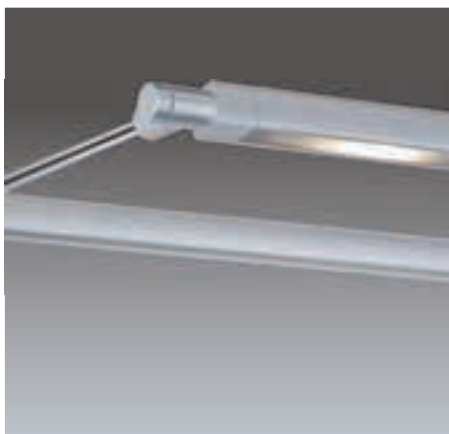

### Line

1x10W, 179 lm  
12V  
3000 K  
∅220 ⇔525 ∓20mm  
EAN 4000870 951026

**951.02** new

Matný chrom Kov  
 Chrom matowy Metal  
 Хром матовый Металл



### Line

1x20W, 268 lm  
12V  
3000 K  
∅220 ⇔775 ∓20mm  
EAN 4000870 951019

**951.01** new

Matný chrom Kov  
 Chrom matowy Metal  
 Хром матовый Металл



### Pencil

1x3W, 96 lm  
12V  
3000 K  
∅235 ⇔46 ∓42mm  
EAN 4000870 951033

**951.03** new

Matný chrom Kov  
 Chrom matowy Metal  
 Хром матовый Металл

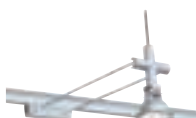

### Singin

incl. 1x20W, GU4, 160 lm  
12V  
2900 K  
∅231 ⇔100 ∓112mm  
EAN 4000870 951040

**951.04** new

∅ 832.13

Matný chrom Kov  
 Chrom matowy Metal  
 Хром матовый Металл



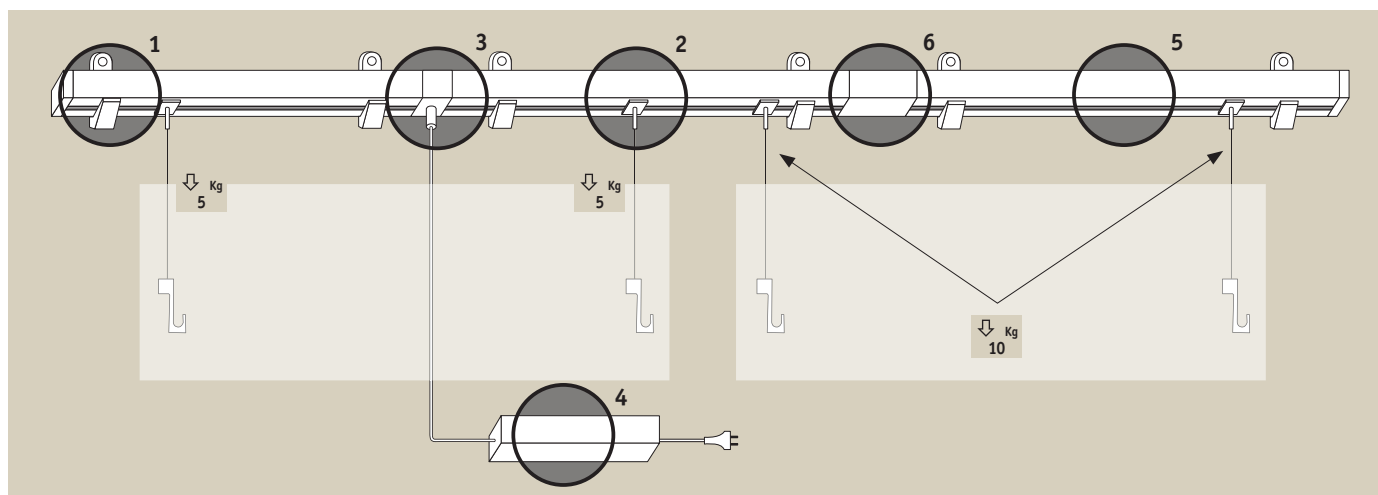

- ☞ Matný chrom ☞ Kov/Plast
- ☞ Chrom matowy ☞ Metal/Tworzywo sztuczne
- ☞ Хром матовый ☞ Металл/Пластмасса

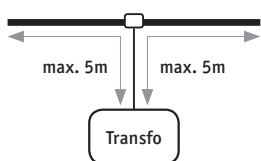

**ULine Transfo 230/12V**  
 max. 60W  
 230V  
 ⌀47 ⇔287 ⚓70mm  
 EAN 4000870 950500  
**950.50**



**ULine Transfo 230/12V**  
 max. 150W  
 230V  
 ⌀110 ⇔177 ⚓101mm  
 EAN 4000870 950517  
**950.51**

☐ ULine Galeria  
 ☐ = 92-95

☐ ULine  
 ☐ = 234-238







1



2

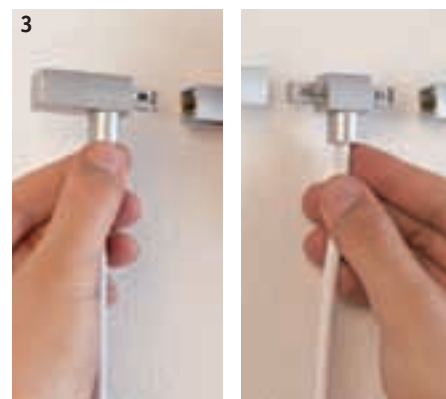

3

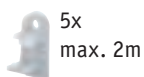

**1**  
**Upevnění na stěně**  
**Mocowanie ścienne**  
**Крепление к стене**

∅20 ⇄14,5 ⇄37mm  
 EAN 4000870 951071  
**951.07** **new**



**2**  
**Zavěšení**  
**Zawieszenie**  
**Подвешивание**

∅18 ⇄19mm ⇄2000m  
 EAN 4000870 951064  
**951.06** **new**



**3**  
**Napájení**  
**Zasilanie**  
**Питание**

max. 150W  
 12V  
 ⇄45mm ⇄2500m ∅14mm  
 EAN 4000870 951057  
**951.05** **new**



**5**  
**Kolejnice**  
**Szyna**  
**Шина**

max. 150W  
 12V  
 ∅13 ⇄13mm ⇄0,5m  
 EAN 4000870 950470  
**950.47**



**5**  
**Kolejnice**  
**Szyna**  
**Шина**

max. 150W  
 12V  
 ∅13 ⇄13mm ⇄1m  
 EAN 4000870 950487  
**950.48**



**5**  
**Kolejnice**  
**Szyna**  
**Шина**

max. 150W  
 12V  
 ∅13 ⇄13mm ⇄2m  
 EAN 4000870 950494  
**950.49**



**6**  
**Rovná spojka**  
**łącznik liniowa**  
**Линейная Соединитель**

max. 150W  
 12V  
 ∅35 ⇄15 ⇄14mm  
 EAN 4000870 950524  
**950.52**



**Spojka L**  
**L-łącznik**  
**L-Соединитель**

max. 150W  
 12V  
 ∅15 ⇄53 ⇄14mm  
 EAN 4000870 950555  
**950.55**



**Spojka MAX**  
**MAX łącznik**  
**MAX Соединитель**

max. 150W  
 12V  
 ∅15 ⇄170 ⇄14mm  
 EAN 4000870 950562  
**950.56**



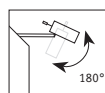
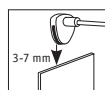

### Mirror Zylindro

1x3W, 120 lm  
 230V, 3VA  
 2700 K  
 ⌀100 ⇄35 ⌀100 ø30mm  
 EAN 4000870 990698  
**990.69**

LED



🌀 Chrom 🗪 Kov  
 🌀 Chrom 🗪 Metal  
 🌀 Хром 🗪 Металл



### Mirror Zylindro

1x3W, 120 lm  
 230V, 3VA  
 2700 K  
 ⌀235 ⇄80 ⌀260mm  
 EAN 4000870 990681  
**990.68**

LED



🌀 Chrom 🗪 Kov  
 🌀 Chrom 🗪 Metal  
 🌀 Хром 🗪 Металл



### Mirror Herba I

1x1W, 22 lm  
 230V  
 6000-8000 K  
 ⌀160 ⇄85 ø85mm  
 EAN 4000870 997765  
**997.76**

LED

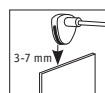

🌀 Titanová 🗪 Kov  
 🌀 Titan 🗪 Metal  
 🌀 Титан 🗪 Металл

**Mirror Simple**

incl. 1x50W, GU10

230V

∅100 ⇔ 30 ⇔ 60 ø51mm

EAN 4000870 990827

**990.82**

💡 836.42

Halogen

230V



R

🌀 Kartáčované  
 železo 🗄 Kov/Plast 🌀 Želazo  
 szcztkowane 🗄 Metal/  
 Tworzywo sztuczne 🌀 Железо  
 шероховатое 🗄 Металл/  
 Пластмасса

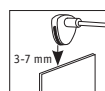
**Mirror Curvus**

incl. 1x42W, G9

230V

∅120 ⇔ 30 ⇔ 230 ø60mm

EAN 4000870 990810

**990.81**

💡 800.32

Halogen

230V



R

🌀 Kartáčované  
 železo 🗄 Kov/Plast 🌀 Želazo  
 szcztkowane 🗄 Metal/  
 Tworzywo sztuczne 🌀 Железо  
 шероховатое 🗄 Металл/  
 Пластмасса

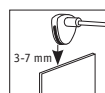
**Mirror Vitrino**

incl. 1x42W, G9

230V

∅100 ⇔ 15 ⇔ 125 ø35mm

EAN 4000870 990834

**990.83**

💡 800.32

Halogen

230V



R

🌀 Kartáčované  
 železo 🗄 Kov/Plast 🌀 Želazo  
 szcztkowane 🗄 Metal/  
 Tworzywo sztuczne 🌀 Железо  
 шероховатое 🗄 Металл/  
 Пластмасса



### Mirror Calami

incl. 2x42W, G9  
230V  
∅190 ⇄ 275 ∓ 60mm  
EAN 4000870 996812  
**996.81**  
💡 800.32



☞ Kartáčované  
železo ☒ Kov/Plast ☞ Želazo  
szczotkowane ☒ Metal/  
Tworzywo sztuczne ☞ Железо  
шероховатое ☒ Металл/  
Пластмасса



### Mirror Demos

incl. 1x80W, R7s  
230V  
∅145 ⇄ 320 ∓ 110mm  
EAN 4000870 992876  
**992.87**  
💡 800.39



☞ Chrom/Satén ☒ Kov/Sklo  
☞ Chrom/Satynowany ☒ Metal/  
Szkło ☞ Хром/Сатин ☒ Металл/  
Стекло



### Mirror Regula

max. 3x40W, E14  
230V  
∅50 ⇄ 420 ∓ 75mm  
EAN 4000870 996799  
**996.79**  
💡 300.40



☞ Chrom ☒ Kov  
☞ Chrom ☒ Metal  
☞ Хром ☒ Металл



### Mirror Regula

max. 5x40W, E14  
230V  
∅50 ⇄ 650 ∓ 75mm  
EAN 4000870 996805  
**996.80**  
💡 300.40

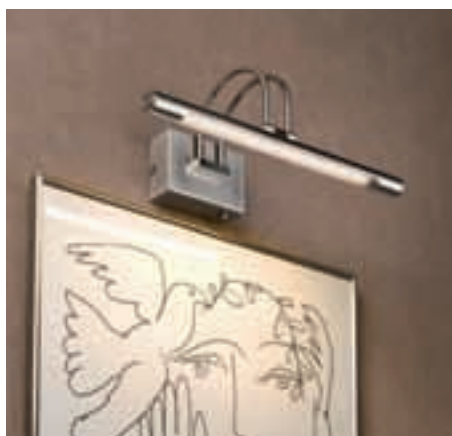

☞ Chrom ☒ Kov  
☞ Chrom ☒ Metal  
☞ Хром ☒ Металл

**Galeria Remus**

1x6W, 271 lm  
230V  
3000 K  
∅180 ⇔395 ∓80mm  
EAN 4000870 990759  
**990.75**



☞ Kartáčované železo ☞ Kov/Plast ☞ Želazo szczotkowane ☞ Metal/Tworzywo sztuczne ☞ Железо шероховатое ☞ Металл/Пластмасса

**Galeria Remus**

1x10W, 469 lm  
230V  
3000 K  
∅135 ⇔635 ∓45mm  
EAN 4000870 990766  
**990.76**



☞ Kartáčované železo ☞ Kov/Plast ☞ Želazo szczotkowane ☞ Metal/Tworzywo sztuczne ☞ Железо шероховатое ☞ Металл/Пластмасса

**Galeria Wolbas**

1x10W, 420 lm  
230V  
3000 K  
∅180 ⇔655 ∓80mm  
EAN 4000870 990773  
**990.77**



☞ Chrom ☞ Kov  
☞ Chrom ☞ Metal  
☞ Хром ☞ Металл

**Galeria Osaris**

1x6W, 269 lm  
230V  
3000 K  
∅155 ⇔655 ∓50mm  
EAN 4000870 990780  
**990.78**



☞ Chrom ☞ Kov  
☞ Chrom ☞ Metal  
☞ Хром ☞ Металл



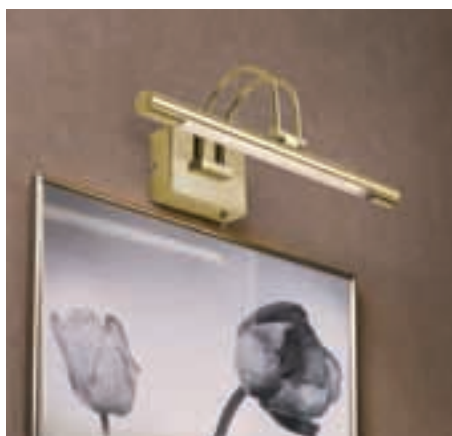

### Galeria Remus

1x8W, G5, 480 lm  
230V  
3000 K  
↔180 ↔395 ↕80mm  
EAN 4000870 990735  
**990.73**  
💡 885.08



🌀 Kartáčovaná mosaz 🗄 Kov  
🌀 Mosiadz satynowany 🗄 Metal  
🌀 третья латунь 🗄 Металл

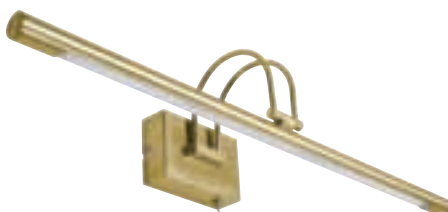

### Galeria Remus

1x14W, G5, 1204 lm  
230V  
2700 K  
↔180 ↔655 ↕80mm  
EAN 4000870 990742  
**990.74**  
💡 884.49



🌀 Kartáčovaná mosaz 🗄 Kov  
🌀 Mosiadz satynowany 🗄 Metal  
🌀 третья латунь 🗄 Металл



### Galeria Patella

incl. 1x8W, G5  
230V  
↔220 ↔390 ↕50mm  
EAN 4000870 996829  
**996.82**  
💡 885.08



🌀 Kartáčované železo 🗄 Kov/Plast 🌀 Želazo szcztokowane 🗄 Metal/  
Tworzywo sztuczne 🌀 Железо шероховатое 🗄 Металл/  
Пластмасса

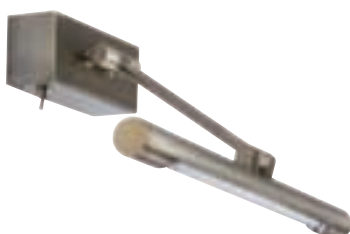

### Galeria Patella

incl. 1x8W, G5  
230V  
↔220 ↔390 ↕50mm  
EAN 4000870 996836  
**996.83**  
💡 885.08



🌀 Stará mosaz 🗄 Kov  
🌀 Stary mosiadz 🗄 Metal  
🌀 Старая латунь 🗄 Металл

**Galeria Color**

incl. 2x20W, G4  
230/12V, 60VA   
↻200 ↻280 ø40mm  
EAN 4000870 992258  
**992.25**  
💡 831.17

Halogen

12V



🌀 Chrom/Opál Kov/Sklo  
🌀 Chrom/Opal Metal/Szkło  
🌀 Хром/Опал Металл/Стекло

**Galeria Color**

incl. 2x20W, G4  
230/12V, 60VA   
↻200 ↻280 ø40mm  
EAN 4000870 991770  
**991.77**  
💡 831.17

Halogen

12V



🌀 Matná mosaz/Opál  
 Kov/Sklo  
🌀 Mosiadz mat/Opal  
 Metal/Szkło  
🌀 Латунь матовая/Опал  
 Металл/Стекло

**Galeria Flexo**

incl. 2x20W, G4  
230/12V, 60VA   
↻200 ↔35 ↻425mm  
EAN 4000870 996492  
**996.49**  
💡 831.17

Halogen

12V



On/Off



🌀 Kartáčované  
železo Kov/Plast 🌀 Želazo  
szcztokowane Metal/  
Tworzywo sztuczne 🌀 Железо  
шероховатое Металл/  
Пластмасса

**Galeria Flexo II**

incl. 2x20W, G4  
230/12V, 60VA   
↻200 ↻425 ø40mm  
EAN 4000870 996751  
**996.75**  
💡 831.17

Halogen

12V



On/Off



🌀 Kartáčované  
železo Kov/Plast 🌀 Želazo  
szcztokowane Metal/  
Tworzywo sztuczne 🌀 Железо  
шероховатое Металл/  
Пластмасса



### Galeria Flexo II

incl. 2x20W, G4  
 230/12V, 60VA   
 ⌀200 ⚓425 ⚓40mm  
 EAN 4000870 996775  
**996.77**  
 ⚡ 831.17

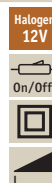

Chrom/Opál Kov/Sklo  
 Chrom/Opal Metal/Szkło  
 Хром/Опал Металл/Стекло



### Galeria I

incl. 1x35W, GU5,3  
 230/12V, 70VA   
 ⌀180 ⇄25 ⚓300 ⚓51mm  
 EAN 4000870 992616  
**992.61**  
 ⚡ 832.64



Chrom Kov  
 Chrom Metal  
 Хром Металл



### Galeria II

incl. 2x35W, GU5,3  
 230/12V, 70VA   
 ⌀180 ⇄25 ⚓300 ⚓51mm  
 EAN 4000870 992623  
**992.62**  
 ⚡ 832.64



Chrom Kov  
 Chrom Metal  
 Хром Металл



### Maxi-Galeria II

incl. 2x35W, GU5,3  
 230/12V, 70VA   
 ⌀450 ⇄25 ⚓200 ⚓51mm  
 EAN 4000870 992654  
**992.65**  
 ⚡ 832.64



Chrom Kov  
 Chrom Metal  
 Хром Металл



**Galeria I**

incl. 1x35W, GU5,3

230/12V, 70VA

∅180 ⇔ 25 ∓300 ∅51mm

EAN 4000870 992814

**992.81**

832.11

Halogen  
12V

Zlatá Kov

Złoty Metal

Золото Металл

**Galeria II**

incl. 2x35W, GU5,3

230/12V, 70VA

∅180 ⇔ 25 ∓300 ∅51mm

EAN 4000870 992821

**992.82**

832.11

Halogen  
12V

Zlatá Kov

Złoty Metal

Золото Металл

**Galeria Ramus**

incl. 2x42W, G9

230V

∅150 ⇔ 310 ∓160mm

EAN 4000870 996843

**996.84**

800.32

Halogen  
230V

Kartáčované železo Kov/Plast Želazo  
 szczotkowane Metal/  
 Tworzywo sztuczne Железо  
 шероховатое Металл/  
 Пластмасса

**Galeria Ramus**

incl. 2x42W, G9

230V

∅150 ⇔ 310 ∓160mm

EAN 4000870 996850

**996.85**

800.32

Halogen  
230V

Stará mosaz Kov

Stary mosiadz Metal

Старая латунь Металл



### Galeria Canno

max. 2x25W, E14  
230V  
↔180 ↔350 ↕140mm  
EAN 4000870 996898  
**996.89**  
💡 510.42



🌀 Kartáčované  
železo 🗄 Kov/Plast 🌀 Želazo  
szcztkowane 🗄 Metal/  
Tworzywo sztuczne 🌀 Железо  
шероховатое 🗄 Металл/  
Пластмасса



### Galeria Canno

max. 2x25W, E14  
230V  
↔180 ↔350 ↕140mm  
EAN 4000870 996904  
**996.90**  
💡 510.42



🌀 Stará mosaz 🗄 Kov  
🌀 Stary mosiadz 🗄 Metal  
🌀 Старая латунь 🗄 Металл



### Galeria Osiris II

incl. 2x60W, R7s  
230V  
↔155 ↔500 ↕40mm  
EAN 4000870 992883  
**992.88**  
💡 800.60

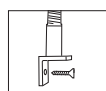
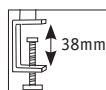

🌀 Chrom 🗄 Kov  
🌀 Chrom 🗄 Metal  
🌀 Хром 🗄 Металл

**Assistent Oculus**

1x3W  
230/12V  
6500 K  
∅100 ∓300 ∅40mm  
EAN 4000870 996928  
**996.92**

🌀 Titanová 🗍 Kov  
🌀 Titan 🗍 Metal  
🌀 Титан 🗍 Металл

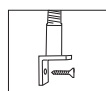
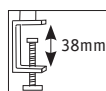
**Assistent Matrix**

1x3W  
230/12V  
4000 K  
∅100 ⇔40 ∓300mm  
EAN 4000870 996874  
**996.87**

🌀 Titanová 🗍 Kov/Plast  
🌀 Titan 🗍 Metal/Tworzywo sztuczne  
🌀 Титан 🗍 Металл/Пластмасса

**Assistent Gesa ESL**

incl. 1x9W, E14  
230V  
∅300 ⇔115 ∓170mm  
EAN 4000870 996959  
**996.95**  
💡 894.09

🌀 Kartáčované železo 🗍 Kov/Plast 🌀 Želazo szcztokowane 🗍 Metal/Tworzywo sztuczne 🌀 Железо шероховатое 🗍 Металл/Пластмасса

**Assistent Finja**

incl. 1x35W, GU10  
230V  
⇔115 ∓330 ∅51mm  
EAN 4000870 998212  
**998.21**  
💡 836.40

🌀 Titanová 🗍 Kov/Plast  
🌀 Titan 🗍 Metal/Tworzywo sztuczne  
🌀 Титан 🗍 Металл/Пластмасса





### Assistent Gesa

incl. 1x35W, GU10

230V

↔115 ↕285 ø51mm

EAN 4000870 998236

**998.23**

💡 836.40

Halogen  
230V

On/Off



🌀 Titanová 🗍 Kov/Plast  
 🌀 Titan 🗍 Metal/Tworzywo sztuczne  
 🌀 Титан 🗍 Металл/Пластмасса



### Assistent Gryps

max. 1x40W, E14

230V

↔115 ↕150 ø60mm

EAN 4000870 998250

**998.25**

💡 200.01

On/Off



🌀 Kartáčované železo 🗍 Kov/Plast 🌀 Želazo szcztokowane 🗍 Metal/Tworzywo sztuczne 🌀 Железо шероховатое 🗍 Металл/Пластмасса



### Assistent Candero

max. 1x40W, E27

230V

↔160 ↕310 ø110mm

EAN 4000870 998243

**998.24**

💡 240.40

On/Off



🌀 Titanová 🗍 Kov  
 🌀 Titan 🗍 Metal  
 🌀 Титан 🗍 Металл

**Assistent Flexus**

incl. 1x9W, E14

230V

∅320 ∓170mm

EAN 4000870 996942

**996.94**

💡 894.09

Energy  
Saver

On/Off

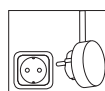

🌀 Kartáčované  
železo 🗄 Kov/Plast 🌀 Želazo  
szczotkowane 🗄 Metal/  
Tworzywo sztuczne 🌀 Железо  
шероховатое 🗄 Металл/  
Пластмасса

**Assistent Flexus III**

incl. 1x20W, G9

220-240V

∅140 ⇔80 ∓330mm

EAN 4000870 996997

**996.99**

💡 800.30

Halogen  
230V

R

🌀 Kartáčované  
železo 🗄 Kov/Plast 🌀 Želazo  
szczotkowane 🗄 Metal/  
Tworzywo sztuczne 🌀 Железо  
шероховатое 🗄 Металл/  
Пластмасса

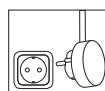
**Assistent Flexus IV**

incl. 1x20W, G9

220-240V

∅140 ⇔80 ∓330mm

EAN 4000870 996973

**996.97**

💡 800.30

Halogen  
230V

R

🌀 Kartáčované  
železo 🗄 Kov/Plast 🌀 Želazo  
szczotkowane 🗄 Metal/  
Tworzywo sztuczne 🌀 Железо  
шероховатое 🗄 Металл/  
Пластмасса

**Assistent Flexus I**

max. 1x40W, E14

230V

⇔60 ∓170 ∅60mm

EAN 4000870 998298

**998.29**

💡 200.10

On/Off



🌀 Kartáčované  
železo 🗄 Kov/Plast 🌀 Želazo  
szczotkowane 🗄 Metal/  
Tworzywo sztuczne 🌀 Железо  
шероховатое 🗄 Металл/  
Пластмасса



### Assistent Flexus II

max. 1x40W, E14  
230V  
↔60 ↕170 ø60mm  
EAN 4000870 998304  
**998.30**  
💡 200.10



🌀 Kartáčované železo/  
Opál 🗍 Kov/Sklo  
🌀 Żelazo szcztokowane/  
Opal 🗍 Metal/Szkło  
🌀 Железо шероховатое/  
Opал 🗍 Металл/Стекло

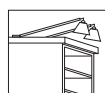
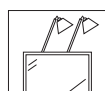

### Assistent Butler

incl. 2x35W, GU4  
230/12V, 70VA ⚡  
↕170-600 ↔25 ø35mm  
EAN 4000870 996713  
**996.71**  
💡 832.19



🌀 Černá 🗍 Kov  
🌀 Czarny 🗍 Metal  
🌀 черный 🗍 Металл



### Assistent Tube Duo

incl. 2x (2x20W), G4  
230/12V, 80VA ⚡  
↕70 ↔185 ↕165mm  
EAN 4000870 996195  
**996.19**  
💡 831.17

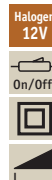

🌀 Chrom/Satén 🗍 Kov/Sklo  
🌀 Chrom/Satynowany 🗍 Metal/  
Szkło  
🌀 Хром/Сатин 🗍 Металл/  
Стекло



**Assistent I**

incl. 1x35W, GU5,3  
 12V  
 ⌀460 ⇄25 ⚡170 ø51mm  
 EAN 4000870 992739  
**992.73**  
 ⚡ 832.64



- 🌀 Chrom 🗪 Kov
- 🌀 Chrom 🗪 Metal
- 🌀 Хром 🗪 Металл



**Assistent II**

incl. 2x35W, GU5,3  
 230/12V, 70VA ⚡  
 ⌀460 ⇄25 ⚡170 ø51mm  
 EAN 4000870 992661  
**992.66**  
 ⚡ 832.64



- 🌀 Chrom 🗪 Kov
- 🌀 Chrom 🗪 Metal
- 🌀 Хром 🗪 Металл





Mnohostranné a variabilní bodové světelné zdroje Paulmann propůjčují místnostem individuální světelný charakter a vytvářejí útulnou atmosféru bydlení – na stropě nebo na stěnách. Návrhářské varianty je možno objednat buďto v provedení s moderní technikou LED, nebo s energeticky úspornými zdroji, nebo jako 12 V nebo 230 V halogenové spoty. Širokou škálu stylových variant nabízí modulární sortiment DecoSystems.

Różne, regulowane oświetlenia punktowe firmy Paulmann, montowane na ścianach lub sufitach, stwarzają przytulną atmosferę wewnątrz i podkreślają charakter pomieszczeń. Niepowtarzalne oświetlenie do wyboru w nowoczesnej technologii LED, z żarówkami energooszczędnymi lub spotami halogenowymi 12 V i 230 V. Asortyment modułów DecoSystems oferuje dużą różnorodność stylów.





## Spotlights

- 112 LED
- 128 Energy Saver
- 139 Halogen 12V
- 141 Halogen 230V



116 Sphere



113 Channel

Многообразные и разнообразные осветительные приборы от Paulmann расставляют индивидуальные световые акценты и создают комфортное настроение – на потолке или стенах. Варианты дизайна доступны на выбор с использованием современной светодиодной технологии, с энергосберегающими лампами или как галогенные подсветки 12 В или 230 В. Ассортимент модульных систем DecoSystems предоставляет большое стилистическое разнообразие.



**Linear**

2x6W, 2x380 lm  
 230V  
 3000 K  
 ∅65 ⇔210 ∓130mm  
 EAN 4000870 661918  
**661.91**



☞ Matný chrom ☞ Kov  
 ☞ Chrom matowy ☞ Metal  
 ☞ Хром матовый ☞ Металл



incl.



**Channel**

1x10W, 433 lm  
 230V  
 3000 K  
 ∅65 ⇔214 ∓125mm  
 EAN 4000870 601549  
**601.54 new**



☞ Nikl kartáčovaný/Chrom ☞ Kov  
 ☞ Nikiel satynowane/Chrom ☞ Metal  
 ☞ Никель, крацеванный/Хром ☞ Металл

**Channel**

2x10W, 2x433 lm  
 230V  
 3000 K  
 ∅65 ⇔343 ∓125mm  
 EAN 4000870 601556  
**601.55 new**





⚙ Bílá/Chrom 📦 Kov  
 ⚙ Biały/Chrom 📦 Metal  
 ⚙ Белый/Хром 📦 Металл

**Channel**

1x10W, 433 lm  
 230V  
 3000 K  
 ⌀65 ⇔214 ⚡125mm  
 EAN 4000870 601563  
**601.56 new**

**Channel**

2x10W, 2x433 lm  
 230V  
 3000 K  
 ⌀65 ⇔343 ⚡125mm  
 EAN 4000870 601570  
**601.57 new**



⚙ Černá/Chrom 📦 Kov  
 ⚙ Czarny/Chrom 📦 Metal  
 ⚙ черный/Хром 📦 Металл

**Channel**

1x10W, 433 lm  
 230V  
 3000 K  
 ⌀65 ⇔214 ⚡125mm  
 EAN 4000870 601587  
**601.58 new**

**Channel**

2x10W, 2x433 lm  
 230V  
 3000 K  
 ⌀65 ⇔343 ⚡125mm  
 EAN 4000870 601594  
**601.59 new**





⚙️ Nikl kartáčovaný 🏠 Kov/Sklo  
 ⚙️ Nikiel satynowane 🏠 Metal/Szkło  
 ⚙️ Никель, крацеванный 🏠 Металл/Стекло

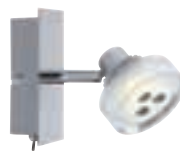

#### Gloria

1x5W, 186 lm  
 230V  
 3000 K  
 ⌀155 ⇔110 ⚙️142mm  
 EAN 4000870 601952  
**601.95 new**



#### Gloria

2x5W, 2x186 lm  
 230V  
 3000 K  
 ⌀110 ⇔415 ⚙️227mm  
 EAN 4000870 601969  
**601.96 new**



#### Gloria

4x5W, 4x186 lm  
 230V  
 3000 K  
 ⌀110 ⇔955 ⚙️218mm  
 EAN 4000870 601976  
**601.97 new**



⚙️ Černá 🏠 Kov/Sklo  
 ⚙️ Czarny 🏠 Metal/Szkło  
 ⚙️ черный 🏠 Металл/Стекло



#### Konos

1x3W, 200 lm  
 230V  
 3000 K  
 ⌀150 ⇔70 ⚙️130mm  
 EAN 4000870 602010  
**602.01 new**



#### Konos

2x3W, 2x200 lm  
 230V  
 3000 K  
 ⌀200 ⇔70 ⚙️160mm  
 EAN 4000870 602027  
**602.02 new**



#### Konos

4x3W, 4x200 lm  
 230V  
 3000 K  
 ⌀230 ⇔230 ⚙️160mm  
 EAN 4000870 602034  
**602.03 new**





⚙ Chrom 🗪 Kov/Sklo  
 ⚙ Chrom 🗪 Metal/Szkło  
 ⚙ Хром 🗪 Металл/Стекло

**Ice Cube**

1x3W, 110 lm  
 230V  
 3000 K  
 ⇄135 ⇄65 ⇄160mm  
 EAN 4000870 601662  
**601.66 new**

**Ice Cube**

2x3W, 2x110 lm  
 230V  
 3000 K  
 ⇄65 ⇄135mm ⇄264mm  
 EAN 4000870 601679  
**601.67 new**

**Ice Cube**

3x3W, 3x110 lm  
 230V  
 3000 K  
 ⇄65 ⇄135mm ⇄465mm  
 EAN 4000870 601686  
**601.68 new**

**Ice Cube**

4x3W, 4x110 lm  
 230V  
 3000 K  
 ⇄265 ⇄135mm ⇄265mm  
 EAN 4000870 601693  
**601.69 new**





☞ Matný chrom ☒ Kov  
☞ Chrom matowy ☒ Metal  
☞ Хром матовый ☒ Металл



**Power LED**

1x10W, 283 lm  
 230V  
 2900 K  
 ⌀150 ⇔65 ⚗186mm  
 EAN 4000870 601631  
**601.63 new**



**Power LED**

2x10W, 2x283 lm  
 230V  
 2900 K  
 ⇔65 ⚗150mm ⇔264mm  
 EAN 4000870 601648  
**601.64 new**



**Power LED**

3x10W, 3x283 lm  
 230V  
 2900 K  
 ⇔65 ⚗150mm ⇔465mm  
 EAN 4000870 601655  
**601.65 new**



☞ Chrom ☒ Kov  
☞ Chrom ☒ Metal  
☞ Хром ☒ Металл



**Sphere**

2x5W, 2x200 lm  
 230V  
 2900 K  
 ⌀125 ⇔114 ⚗182mm  
 EAN 4000870 600382  
**600.38 new**



**Sphere**

2x2x5W, 4x200 lm  
 230V  
 2900 K  
 ⇔114 ⚗125mm ⇔264mm  
 EAN 4000870 600399  
**600.39 new**





⚙ Kartáčované železo 🗄 Kov/Sklo  
 ⚙ Żelazo szorstkowane 🗄 Metal/Szkło  
 ⚙ Железо шероховатое 🗄 Металл/Стекло

**ZyLed**

1x3W, 120 lm  
 230V  
 3000 K  
 ⌀110 ⌀80mm  
 EAN 4000870 665589  
**665.58**

**ZyLed**

2x3W, 2x120 lm  
 230V  
 3000 K  
 ⌀80 ⇔445 ⚡150mm  
 EAN 4000870 665596  
**665.59**

**ZyLed**

3x3W, 3x120 lm  
 230V  
 3000 K  
 ⌀80 ⇔605 ⚡150mm  
 EAN 4000870 665602  
**665.60**

**ZyLed**

4x3W, 4x120 lm  
 230V  
 3000 K  
 ⌀80 ⇔675 ⚡150mm  
 EAN 4000870 665619  
**665.61**

**ZyLed**

6x3W, 6x120 lm  
 230V  
 3000 K  
 ⌀80 ⇔1805 ⚡150mm  
 EAN 4000870 665626  
**665.62**





⚙ Hliník kartáčovaný 🗄 Kov/Sklo  
 ⚙ Alu satynowane 🗄 Metal/Szkło  
 ⚙ Алюминий гебърстet 🗄 Металл/Стекло

**QuadLed**

1x3W, 130 lm  
 230V  
 3000 K  
 ⌀95 ⇔80 ⚡120mm  
 EAN 4000870 601181  
**601.18**

LED

**QuadLed**

2x3W, 2x130 lm  
 230V  
 3000 K  
 ⌀80 ⇔285 ⚡120mm  
 EAN 4000870 601198  
**601.19**

LED

**QuadLed**

3x3W, 3x130 lm  
 230V  
 3000 K  
 ⌀80 ⇔455 ⚡130mm  
 EAN 4000870 601204  
**601.20**

LED

**QuadLed**

4x3W, 4x130 lm  
 230V  
 3000 K  
 ⌀100 ⇔605 ⚡120mm  
 EAN 4000870 601211  
**601.21**

LED







⚙ Chrom ⚪ Kov  
 ⚙ Chrom ⚪ Metal  
 ⚙ Хром ⚪ Металл

⚡ 3394 3,5W  
 700cd, 2700K

**Futura**

incl. 1x3,5W, GU10  
 230V  
 ⌀130 ⇔80 ⚡100mm  
 EAN 4000870 601785  
**601.78 new**

LED

**Futura**

incl. 2x3,5W, GU10  
 230V  
 ⌀80 ⇔275 ⚡150mm  
 EAN 4000870 601792  
**601.79 new**

LED

**Futura**

incl. 4x3,5W, GU10  
 230V  
 ⌀80 ⇔670 ⚡150mm  
 EAN 4000870 601815  
**601.81 new**

LED

**Futura**

incl. 3x3,5W, GU10  
 230V  
 ⌀280 ⇔280 ⚡150mm  
 EAN 4000870 601808  
**601.80 new**

LED





🔗 Černá/Chrom 🔲 Kov  
🔗 Czarny/Chrom 🔲 Metal  
🔗 черный/Хром 🔲 Металл

💡 3394 3,5W  
 700cd, 2700K



**Nevo**

incl. 1x3,5W, GU10  
 230V  
 ⌀120 ⇄100 ⚙120mm  
 EAN 4000870 601860  
**601.86 new**

LED



**Nevo**

incl. 2x3,5W, GU10  
 230V  
 ⌀125 ⇄260 ⚙120mm  
 EAN 4000870 601877  
**601.87 new**

LED



**Nevo**

incl. 3x3,5W, GU10  
 230V  
 ⌀125 ⇄420 ⚙120mm  
 EAN 4000870 601884  
**601.88 new**

LED



**Nevo**

incl. 4x3,5W, GU10  
 230V  
 ⌀220 ⇄220 ⚙120mm  
 EAN 4000870 601891  
**601.89 new**

LED



⚡ Chrom ⚡ Kov  
 ⚡ Chrom ⚡ Metal  
 ⚡ Хром ⚡ Металл

⚡ 3394 3,5W  
 700cd, 2700K

**Rondo**

incl. 1x3,5W, GU10  
 230V  
 ⌀120 ⇔100 ⚡105mm  
 EAN 4000870 601822  
**601.82 new**

LED



On/Off

**Rondo**

incl. 2x3,5W, GU10  
 230V  
 ⌀75 ⇔260 ⚡120mm  
 EAN 4000870 601839  
**601.83 new**

LED

**Rondo**

incl. 3x3,5W, GU10  
 230V  
 ⌀75 ⇔420 ⚡120mm  
 EAN 4000870 601846  
**601.84 new**

LED

**Rondo**

incl. 4x3,5W, GU10  
 230V  
 ⌀220 ⇔220 ⚡120mm  
 EAN 4000870 601853  
**601.85 new**

LED





⚙️ Kartáčované železo/Bílá 📦 Kov/Sklo  
 ⚙️ Żelazo szorstkowane/Biały 📦 Metal/  
 Szkło  
 ⚙️ Железо шероховатое/Белый 📦 Металл/  
 Стекло



#### Zylino

1x3W, 140 lm  
 230V  
 3000 K  
 ↻105 ↔65 ↕160mm  
 EAN 4000870 601389  
**601.38**

LED



#### Zylino

2x3W, 2x140 lm  
 230V  
 3000 K  
 ↻65 ↔265 ↕105mm  
 EAN 4000870 601396  
**601.39**

LED



#### Zylino

3x3W, 3x140 lm  
 230V  
 3000 K  
 ↻65 ↔465 ↕105mm  
 EAN 4000870 601402  
**601.40**

LED



#### Zylino

4x3W, 4x140 lm  
 230V  
 3000 K  
 ↻265 ↔265 ↕105mm  
 EAN 4000870 601419  
**601.41**

LED





⌘ Kartáčované železo/Bílá ⌘ Kov/Sklo  
 ⌘ Żelazo szczotkowane/Biały ⌘ Metal/  
 Szkło  
 ⌘ Железо шероховатое/Белый ⌘ Металл/  
 Стекло

**Wolbi**

1x3W, 140 lm  
 230V  
 3000 K  
 ⌀105 ⇔65 ⚡160mm  
 EAN 4000870 601501  
**601.50**

LED

**Wolbi**

2x3W, 2x140 lm  
 230V  
 3000 K  
 ⌀65 ⇔265 ⚡105mm  
 EAN 4000870 601518  
**601.51**

LED

**Wolbi**

3x3W, 3x140 lm  
 230V  
 3000 K  
 ⌀65 ⇔465 ⚡105mm  
 EAN 4000870 601525  
**601.52**

LED

**Wolbi**

4x3W, 4x140 lm  
 230V  
 3000 K  
 ⌀265 ⇔265 ⚡105mm  
 EAN 4000870 601532  
**601.53**

LED



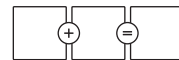

*Nakombinujte si sami svůj osobní systém světel  
Stwórz sobie sam własny system oświetlenia  
Составьте сами собственную световую систему*

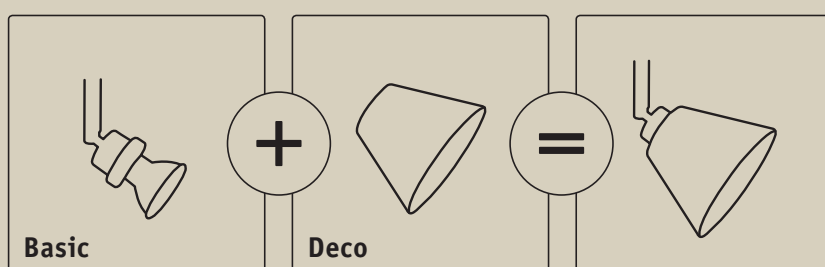

**Četné možnosti uspokojení individuálního vkusu nebo celé série svítidel z jedné návrhářské ruky – to je řada DecoSystems.**

Základní svítidlo je složené z jedno-, dvou-, tří- nebo čtyřzdrojových bodových světel v různém povrchovém a světelně technickém provedení, která se dají podle libosti kombinovat s dekoračními stínidly nejrůznějších tvarů, barev a materiálů. Mimochodem: stínidla se dají použít i pro kolejnicové a lankové systémy DecoSystems!

**DecoSystems na každý gust – cała generacja opraw oświetleniowych z niepowtarzalną sygnaturą.**

Podstawy oświetleniowe w postaci jedno-, dwu-, trzy- lub czteropunktowych spotów o różnych powierzchniach metalowych i w różnych technologiach, łączone w dowolny sposób z dekoracyjnymi abażurami w rozmaitych kolorach i kształtach. Abażury pasują również do systemów szynowych DecoSystems i systemów linkowych.

**Система DecoSystems предлагает разнообразие для индивидуального вкуса или полностью всю серию светильников в одном дизайне.**

Базу для светильников в виде излучателей с одной, двумя, тремя или четырьмя лампами с различными металлическими поверхностями можно комбинировать по желанию с декоративными абажурами при наличии большого количества форм, цветов и материалов. Абажуры для светильников подходят впрочем и для шинных (рельсовых) и тросовых систем DecoSystems.

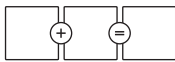

⌘ Matný chrom ⌘ Kov  
 ⌘ Chrom matowy ⌘ Metal  
 ⌘ Хром матовый ⌘ Металл

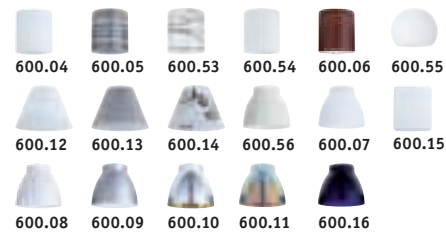

Deco = 126, 127



**DecoSystems**

1x3W, 140 lm  
 230V  
 3000 K  
 ⌀100 ⇔65 ⚡160mm  
 EAN 4000870 665381  
**665.38**



**DecoSystems**

2x3W, 2x140 lm  
 230V  
 3000 K  
 ⌀65 ⇔265 ⚡100mm  
 EAN 4000870 665398  
**665.39**



**DecoSystems**

3x3W, 3x140 lm  
 230V  
 3000 K  
 ⌀65 ⇔465 ⚡100mm  
 EAN 4000870 665404  
**665.40**



**DecoSystems**

4x3W, 4x140 lm  
 230V  
 3000 K  
 ⌀265 ⇔265 ⚡100mm  
 EAN 4000870 665411  
**665.41**



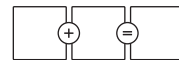

Basic □ = 125, 131, 132, 144, 145

**Zyli**

max. 50W  
 ⚡80 ø70mm  
 EAN 4000870 600047  
**600.04**

- 🌀 Bílá █ Sklo
- 🌀 Biały █ Szkło
- 🌀 Белый █ Стекло

**Zyli**

max. 50W  
 ⚡80 ø70mm  
 EAN 4000870 600054  
**600.05**

- 🌀 Bílá/Černá █ Sklo
- 🌀 Biały/Czarny █ Szkło
- 🌀 Белый/черный █ Стекло

**Zyli**

max. 50W  
 ⚡80 ø70mm  
 EAN 4000870 600535  
**600.53**

- 🌀 Opál/Hnědá █ Sklo
- 🌀 Opal/Brazowy █ Szkło
- 🌀 Опал/коричневый █ Стекло

**Zyli**

max. 50W  
 ⚡80 ø70mm  
 EAN 4000870 600542  
**600.54**

- 🌀 Opál █ Sklo
- 🌀 Opal █ Szkło
- 🌀 Опал █ Стекло

**Zyli**

max. 50W  
 ⚡80 ø70mm  
 EAN 4000870 600061  
**600.06**

- 🌀 Hnědá █ Sklo
- 🌀 Brazowy █ Szkło
- 🌀 коричневый █ Стекло

**Wolbi**

max. 50W  
 ⚡80 ø90mm  
 EAN 4000870 600566  
**600.56**

- 🌀 Běžová █ Keramika
- 🌀 Beżowy █ Ceramika
- 🌀 бежевый █ Керамическо

**Wolbi**

max. 50W  
 ⚡80 ø90mm  
 EAN 4000870 600078  
**600.07**

- 🌀 Bílá █ Sklo
- 🌀 Biały █ Szkło
- 🌀 Белый █ Стекло

**Wolbi**

max. 50W  
 ⚡80 ø90mm  
 EAN 4000870 600085  
**600.08**

- 🌀 Bílá █ Kov
- 🌀 Biały █ Metal
- 🌀 Белый █ Металл

**Wolbi**

max. 50W  
 ⚡80 ø90mm  
 EAN 4000870 600092  
**600.09**

- 🌀 Bílá/Hliník █ Kov
- 🌀 Biały/Alu █ Metal
- 🌀 Белый/Алюминий █ Металл



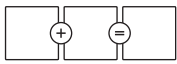

Basic □ = 125, 131, 132, 144, 145

**Wolbi**

max. 50W  
 ⚡80 ø90mm  
 EAN 4000870 600108  
**600.10**

- 🌀 Chrom ☒ Kov
- 🌀 Chrom ☒ Metal
- 🌀 Хром ☒ Металл

**Wolbi**

max. 50W  
 ⚡80 ø90mm  
 EAN 4000870 600115  
**600.11**

- 🌀 Dvoubarevná ☒ Sklo
- 🌀 Dichroiczne ☒ Szkło
- 🌀 Дихроичный ☒ Стекло

**Wolbi**

max. 50W  
 ⚡80 ø90mm  
 EAN 4000870 600160  
**600.16**

- 🌀 Bílá/Černá ☒ Sklo
- 🌀 Biały/Czarny ☒ Szkło
- 🌀 Белый/черный ☒ Стекло

**Kegi**

max. 50W  
 ⚡80 ø110mm  
 EAN 4000870 600122  
**600.12**

- 🌀 Bílá ☒ Sklo
- 🌀 Biały ☒ Szkło
- 🌀 Белый ☒ Стекло

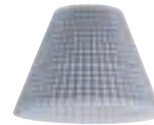
**Kegi**

max. 50W  
 ⚡80 ø110mm  
 EAN 4000870 600139  
**600.13**

- 🌀 Bílá/Černá ☒ Sklo
- 🌀 Biały/Czarny ☒ Szkło
- 🌀 Белый/черный ☒ Стекло

**Kegi**

max. 50W  
 ⚡80 ø110mm  
 EAN 4000870 600146  
**600.14**

- 🌀 Bílá/Černá ☒ Sklo
- 🌀 Biały/Czarny ☒ Szkło
- 🌀 Белый/черный ☒ Стекло

**Quad**

max. 50W  
 ⚡80 ø75mm  
 EAN 4000870 600153  
**600.15**

- 🌀 Bílá ☒ Sklo
- 🌀 Biały ☒ Szkło
- 🌀 Белый ☒ Стекло

**Wolbi**

max. 50W  
 ⚡70 ø90mm  
 EAN 4000870 600559  
**600.55**

- 🌀 Opál ☒ Sklo
- 🌀 Opal ☒ Szkło
- 🌀 Опал ☒ Стекло





☞ Chrom/Bílá ☒ Kov/Sklo  
☞ Chrom/Biały ☒ Metal/Szkło  
☞ Хром/Белый ☒ Металл/Стекло

☞ 894.48



#### Quad

incl. 1x9W, GZ10 / GU10  
 230V  
 ⌀105 ⇔65 ⚡160mm  
 EAN 4000870 601266  
**601.26**



#### Quad

incl. 2x9W, GZ10 / GU10  
 230V  
 ⌀65 ⇔265 ⚡105mm  
 EAN 4000870 601273  
**601.27**



#### Quad

incl. 3x9W, GZ10 / GU10  
 230V  
 ⌀65 ⇔465 ⚡105mm  
 EAN 4000870 601280  
**601.28**



#### Quad

incl. 4x9W, GZ10 / GU10  
 230V  
 ⌀265 ⇔265 ⚡105mm  
 EAN 4000870 601297  
**601.29**



☞ Kartáčované železo/Bílá ☒ Kov/Sklo  
☞ Żelazo szorstkowane/Biały ☒ Metal/Szkło  
☞ Железо шероховатое/Белый ☒ Металл/Стекло

☞ 894.48



#### Zylino

incl. 1x9W, GZ10 / GU10  
 230V  
 ⌀105 ⇔65 ⚡160mm  
 EAN 4000870 601303  
**601.30**



#### Zylino

incl. 2x9W, GZ10 / GU10  
 230V  
 ⌀65 ⇔265 ⚡105mm  
 EAN 4000870 601310  
**601.31**



#### Zylino

incl. 3x9W, GZ10 / GU10  
 230V  
 ⌀65 ⇔465 ⚡105mm  
 EAN 4000870 601327  
**601.32**



#### Zylino

incl. 4x9W, GZ10 / GU10  
 230V  
 ⌀265 ⇔265 ⚡105mm  
 EAN 4000870 601334  
**601.33**





⌘ Kartáčované železo/Bílá ⌘ Kov/Sklo  
 ⌘ Żelazo szorstkowane/Biały ⌘ Metal/  
 Szkło  
 ⌘ Железо шероховатое/Белый ⌘ Металл/  
 Стекло

💡 894.48



#### Wolbi

incl. 1x9W, GZ10 / GU10  
230V  
⌀105 ⇔ 65 ⚡160mm  
EAN 4000870 601426  
**601.42**

Energy  
Saver

On/Off



#### Wolbi

incl. 2x9W, GZ10 / GU10  
230V  
⌀65 ⇔ 265 ⚡105mm  
EAN 4000870 601433  
**601.43**

Energy  
Saver



#### Wolbi

incl. 3x9W, GZ10 / GU10  
230V  
⌀65 ⇔ 465 ⚡105mm  
EAN 4000870 601440  
**601.44**

Energy  
Saver



#### Wolbi

incl. 4x9W, GZ10 / GU10  
230V  
⌀265 ⇔ 265 ⚡105mm  
EAN 4000870 601457  
**601.45**

Energy  
Saver



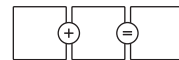

*Nakombinujte si sami svůj osobní systém světel  
Stwórz sobie sam własny system oświetlenia  
Составьте сами собственную световую систему*

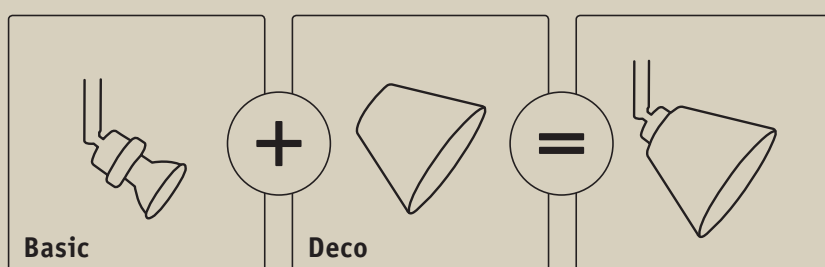

**Četné možnosti uspokojení individuálního vkusu nebo celé série svítidel z jedné návrhářské ruky – to je řada DecoSystems.**

Základní svítidlo je složené z jedno-, dvou-, tří- nebo čtyřzdrojových bodových světel v různém povrchovém a světelně technickém provedení, která se dají podle libosti kombinovat s dekoračními stínidly nejrůznějších tvarů, barev a materiálů. Mimochodem: stínidla se dají použít i pro kolejnicové a lankové systémy DecoSystems!

**DecoSystems na každý gust – cała generacja opraw oświetleniowych z niepowtarzalną sygnaturą.**

Podstawy oświetleniowe w postaci jedno-, dwu-, trzy- lub czteropunktowych spotów o różnych powierzchniach metalowych i w różnych technologiach, łączone w dowolny sposób z dekoracyjnymi abażurami w rozmaitych kolorach i kształtach. Abażury pasują również do systemów szynowych DecoSystems i systemów linkowych.

**Система DecoSystems предлагает разнообразие для индивидуального вкуса или полностью всю серию светильников в одном дизайне.**

Базу для светильников в виде излучателей с одной, двумя, тремя или четырьмя лампами с различными металлическими поверхностями можно комбинировать по желанию с декоративными абажурами при наличии большого количества форм, цветов и материалов. Абажуры для светильников подходят впрочем и для шинных (рельсовых) и тросовых систем DecoSystems.

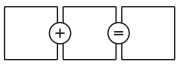

Matný chrom Kov  
Chrom matowy Metal  
Хром матовый Металл

894.48

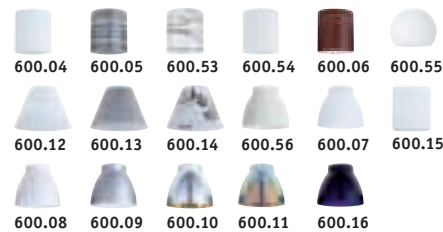

Deco = 126, 127



**DecoSystems**

incl. 1x9W, GZ10 / GU10  
230V  
100 ⇔ 65 160mm  
EAN 4000870 600214  
**600.21**



**DecoSystems**

incl. 2x9W, GZ10 / GU10  
230V  
65 ⇔ 265 100mm  
EAN 4000870 600221  
**600.22**



**DecoSystems**

incl. 3x9W, GZ10 / GU10  
230V  
65 ⇔ 465 100mm  
EAN 4000870 600238  
**600.23**



**DecoSystems**

incl. 4x9W, GZ10 / GU10  
230V  
265 ⇔ 265 100mm  
EAN 4000870 600245  
**600.24**



Chrom Kov  
Chrom Metal  
Хром Металл

894.48

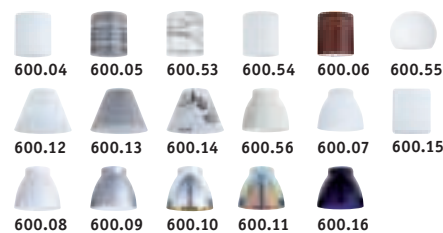

Deco = 126, 127



**DecoSystems**

incl. 1x9W, GZ10 / GU10  
230V  
100 ⇔ 65 160mm  
EAN 4000870 600900  
**600.90**



**DecoSystems**

incl. 2x9W, GZ10 / GU10  
230V  
65 ⇔ 265 100mm  
EAN 4000870 600917  
**600.91**



**DecoSystems**

incl. 3x9W, GZ10 / GU10  
230V  
65 ⇔ 465 100mm  
EAN 4000870 600924  
**600.92**



**DecoSystems**

incl. 4x9W, GZ10 / GU10  
230V  
265 ⇔ 265 100mm  
EAN 4000870 600931  
**600.93**



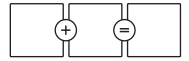

⚡ Kartáčované železo 🗄 Kov  
 ⚡ Żelazo szczotkowane 🗄 Metal  
 ⚡ Железо шероховатое 🗄 Металл

💡 894.48

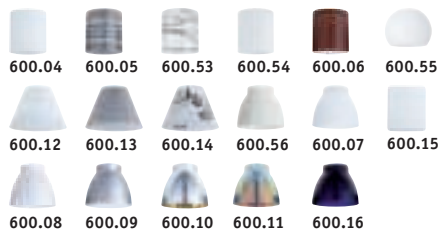

Deco 🗄 = 126, 127



### DecoSystems

incl. 1x9W, GZ10 / GU10  
230V  
∅100 ⇔ 65 ⇕ 160mm  
EAN 4000870 600986  
**600.98**

Energy Saver



### DecoSystems

incl. 2x9W, GZ10 / GU10  
230V  
∅65 ⇔ 265 ⇕ 100mm  
EAN 4000870 600993  
**600.99**

Energy Saver



### DecoSystems

incl. 3x9W, GZ10 / GU10  
230V  
∅65 ⇔ 465 ⇕ 100mm  
EAN 4000870 601006  
**601.00**

Energy Saver



### DecoSystems

incl. 4x9W, GZ10 / GU10  
230V  
∅265 ⇔ 265 ⇕ 100mm  
EAN 4000870 601013  
**601.01**

Energy Saver



⚡ Nikl matný/Dřevo 🗄 Kov  
 ⚡ Nikiel matowy/Drewno 🗄 Metal  
 ⚡ Никель матовый/Дерево 🗄 Металл

💡 894.48

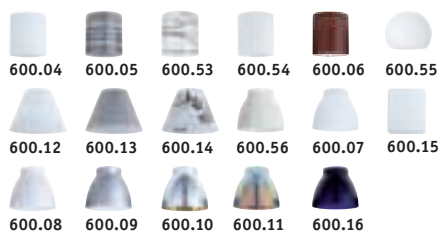

Deco 🗄 = 126, 127



### DecoSystems

incl. 1x9W, GZ10 / GU10  
230V  
∅100 ⇔ 65 ⇕ 160mm  
EAN 4000870 600610  
**600.61**

Energy Saver



### DecoSystems

incl. 2x9W, GZ10 / GU10  
230V  
∅65 ⇔ 265 ⇕ 100mm  
EAN 4000870 600627  
**600.62**

Energy Saver



### DecoSystems

incl. 3x9W, GZ10 / GU10  
230V  
∅65 ⇔ 465 ⇕ 100mm  
EAN 4000870 600634  
**600.63**

Energy Saver



### DecoSystems

incl. 4x9W, GZ10 / GU10  
230V  
∅265 ⇔ 265 ⇕ 100mm  
EAN 4000870 600641  
**600.64**

Energy Saver



⌘ Matný chrom ⌘ Kov/Sklo  
 ⌘ Chrom matowy ⌘ Metal/Szkło  
 ⌘ Хром матовый ⌘ Металл/Стекло

💡 860.02



#### Wolba

incl. 1x7W, GU10  
 230V  
 ⌀105 ⇔100 ⚙100mm  
 EAN 4000870 600764  
**600.76**

Energy Saver



#### Wolba

incl. 2x7W, GU10  
 230V  
 ⌀60 ⇔275 ⚙105mm  
 EAN 4000870 600771  
**600.77**

Energy Saver



#### Wolba

incl. 4x7W, GU10  
 230V  
 ⌀210 ⇔210 ⚙105mm  
 EAN 4000870 600788  
**600.78**

Energy Saver



#### Wolba

incl. 6x7W, GU10  
 230V  
 ⌀55 ⇔1660 ⚙170mm  
 EAN 4000870 600795  
**600.79**

Energy Saver

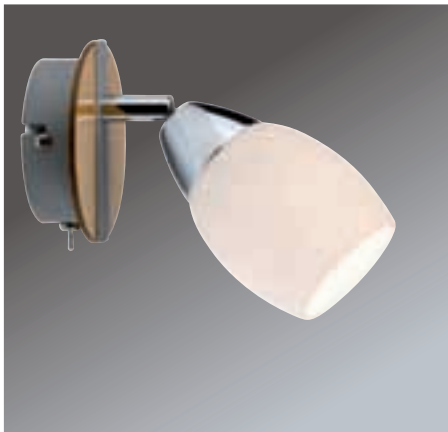

⌘ Chrom ⌘ Dřevo/Sklo  
 ⌘ Chrom ⌘ Drewno/Szkło  
 ⌘ Хром ⌘ Дерево/Стекло

💡 860.02



#### Wolba

incl. 1x7W, GU10  
 230V  
 ⌀105 ⇔100 ⚙100mm  
 EAN 4000870 600726  
**600.72**

Energy Saver



#### Wolba

incl. 2x7W, GU10  
 230V  
 ⌀60 ⇔275 ⚙105mm  
 EAN 4000870 600733  
**600.73**

Energy Saver



#### Wolba

incl. 4x7W, GU10  
 230V  
 ⌀210 ⇔210 ⚙105mm  
 EAN 4000870 600740  
**600.74**

Energy Saver

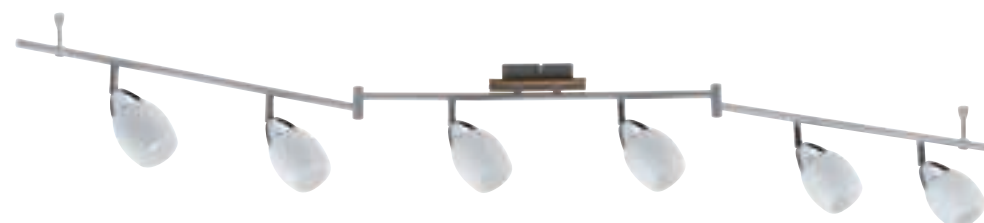

#### Wolba

incl. 6x7W, GU10  
 230V  
 ⌀55 ⇔1660 ⚙170mm  
 EAN 4000870 600757  
**600.75**

Energy Saver





⚡ Kartáčované železo    📏 Kov/Sklo  
 ⚡ Żelazo szorstkowane    📏 Metal/Szkło  
 ⚡ Железо шероховатое    📏 Металл/Стекло

💡 860.02



#### Zygla

incl. 1x7W, GU10  
 230V  
 ⌀110 ⇔80 ⚡80mm  
 EAN 4000870 600801  
**600.80**

Energy Saver



#### Zygla

incl. 2x7W, GU10  
 230V  
 ⌀90 ⇔335 ⚡130mm  
 EAN 4000870 600818  
**600.81**

Energy Saver



#### Zygla

incl. 3x7W, GU10  
 230V  
 ⌀90 ⇔435 ⚡130mm  
 EAN 4000870 600825  
**600.82**

Energy Saver

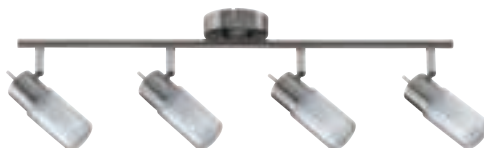

#### Zygla

incl. 4x7W, GU10  
 230V  
 ⌀90 ⇔605 ⚡130mm  
 EAN 4000870 600832  
**600.83**

Energy Saver

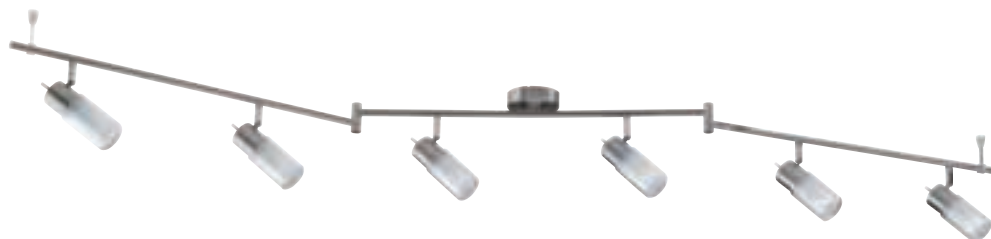

#### Zygla

incl. 6x7W, GU10  
 230V  
 ⌀90 ⇔1805 ⚡145mm  
 EAN 4000870 600849  
**600.84**

Energy Saver



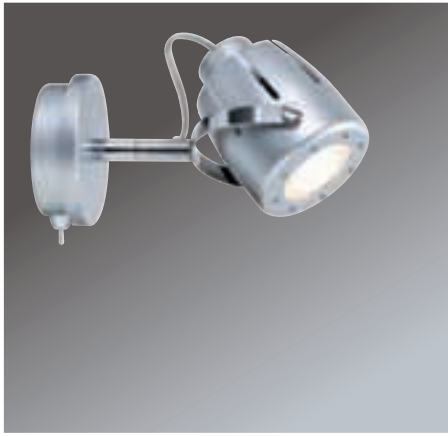

⚡ Matný chrom ⚡ Kov  
 ⚡ Chrom matowy ⚡ Metal  
 ⚡ Хром матовый ⚡ Металл

💡 892.45



### Mega

incl. 1x11W, GU10  
 230V  
 ⌀170 ⇔80 ⚡80mm  
 EAN 4000870 666142  
**666.14**

Energy Saver



### Mega

incl. 2x11W, GU10  
 230V  
 ⌀80 ⇔240 ⚡170mm  
 EAN 4000870 666159  
**666.15**

Energy Saver



### Mega

incl. 3x11W, GU10  
 230V  
 ⌀80 ⇔400 ⚡170mm  
 EAN 4000870 666166  
**666.16**

Energy Saver



### Mega

incl. 4x11W, GU10  
 230V  
 ⌀80 ⇔720 ⚡170mm  
 EAN 4000870 666173  
**666.17**

Energy Saver



⚡ Biała ⚡ Kov  
 ⚡ Biały ⚡ Metal  
 ⚡ Белый ⚡ Металл

💡 892.45



### Mega

incl. 1x11W, GU10  
 230V  
 ⌀170 ⇔80 ⚡80mm  
 EAN 4000870 666104  
**666.10**

Energy Saver



### Mega

incl. 2x11W, GU10  
 230V  
 ⌀80 ⇔240 ⚡170mm  
 EAN 4000870 666111  
**666.11**

Energy Saver



### Mega

incl. 3x11W, GU10  
 230V  
 ⌀80 ⇔400 ⚡170mm  
 EAN 4000870 666128  
**666.12**

Energy Saver



### Mega

incl. 4x11W, GU10  
 230V  
 ⌀80 ⇔720 ⚡170mm  
 EAN 4000870 666135  
**666.13**

Energy Saver





⚡ Nikl kartáčovaný/Opál 🗄 Kov  
 ⚡ Nikiel satynowane/Opal 🗄 Metal  
 ⚡ Никель, крацеванный/Опал 🗄 Металл

💡 882.22



#### Phorus ESL

incl. 1x10W, E14  
 230V  
 ⌀205 ⇔75 ⚡140mm  
 EAN 4000870 665787  
**665.78**

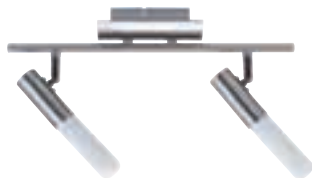

#### Phorus ESL

incl. 2x10W, E14  
 230V  
 ⌀75 ⇔385 ⚡140mm  
 EAN 4000870 665794  
**665.79**

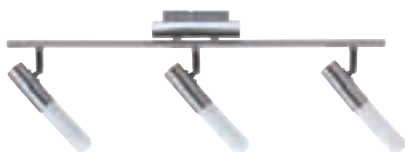

#### Phorus ESL

incl. 3x10W, E14  
 230V  
 ⌀75 ⇔605 ⚡140mm  
 EAN 4000870 665800  
**665.80**

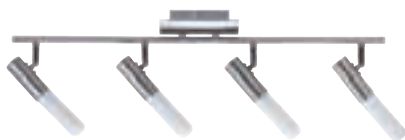

#### Phorus ESL

incl. 4x10W, E14  
 230V  
 ⌀75 ⇔675 ⚡140mm  
 EAN 4000870 665817  
**665.81**



#### Phorus ESL

incl. 6x10W, E14  
 230V  
 ⌀75 ⇔1530 ⚡140mm  
 EAN 4000870 665824  
**665.82**



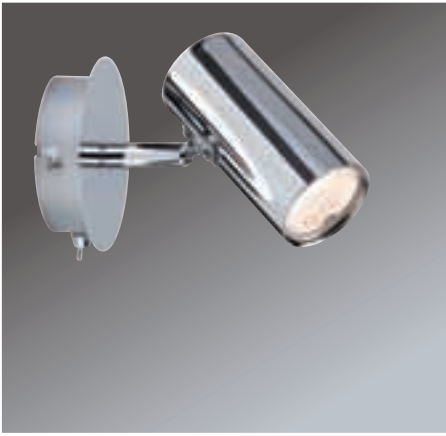

⚡ Chrom ☒ Kov  
 ⚡ Chrom ☒ Metal  
 ⚡ Хром ☒ Металл

💡 882.52

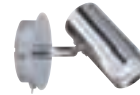

#### Zylo ESL

incl. 1x8W, GU10  
 230V  
 ⌀132 ⇄100 ⚡100mm  
 EAN 4000870 665879  
**665.87**

Energy Saver



#### Zylo ESL

incl. 2x8W, GU10  
 230V  
 ⌀55 ⇄260 ⚡132mm  
 EAN 4000870 665886  
**665.88**

Energy Saver



#### Zylo ESL

incl. 3x8W, GU10  
 230V  
 ⌀55 ⇄400 ⚡132mm  
 EAN 4000870 665893  
**665.89**

Energy Saver



#### Zylo ESL

incl. 4x8W, GU10  
 230V  
 ⌀70 ⇄695 ⚡132mm  
 EAN 4000870 665909  
**665.90**

Energy Saver



⚡ Nikl satinovaný ☒ Kov  
 ⚡ Nikiel satynowy ☒ Metal  
 ⚡ Никель лощёный ☒ Металл

💡 882.52



#### Meli ESL

incl. 1x8W, GU10  
 230V  
 ⌀160 ⇄100 ⚡100mm  
 EAN 4000870 665831  
**665.83**

Energy Saver



#### Meli ESL

incl. 2x8W, GU10  
 230V  
 ⌀55 ⇄260 ⚡160mm  
 EAN 4000870 665848  
**665.84**

Energy Saver



#### Meli ESL

incl. 3x8W, GU10  
 230V  
 ⌀55 ⇄400 ⚡160mm  
 EAN 4000870 665855  
**665.85**

Energy Saver



#### Meli ESL

incl. 4x8W, GU10  
 230V  
 ⌀55 ⇄600 ⚡160mm  
 EAN 4000870 665862  
**665.86**

Energy Saver





⚙ Černá/Chrom ⚪ Kov  
 ⚙ Czarny/Chrom ⚪ Metal  
 ⚙ черный/Хром ⚪ Металл

💡 882.30



#### Zyli ESL

incl. 1x9W, GU10  
 230V  
 ⌀120 ⇔75 ⚪115mm  
 EAN 4000870 665114  
**665.11**

Energy Saver



#### Zyli ESL

incl. 2x9W, GU10  
 230V  
 ⌀75 ⇔260 ⚪120mm  
 EAN 4000870 665121  
**665.12**

Energy Saver



#### Zyli ESL

incl. 3x9W, GU10  
 230V  
 ⌀75 ⇔420 ⚪120mm  
 EAN 4000870 665138  
**665.13**

Energy Saver



#### Zyli ESL

incl. 4x9W, GU10  
 230V  
 ⌀75 ⇔510 ⚪120mm  
 EAN 4000870 665145  
**665.14**

Energy Saver



⚙ Chrom ⚪ Kov  
 ⚙ Chrom ⚪ Metal  
 ⚙ Хром ⚪ Металл

💡 882.54



#### Isa ESL

incl. 1x7W, GU10  
 230V  
 ⌀100 ⇔100 ⚪100mm  
 EAN 4000870 665916  
**665.91**

Energy Saver

On/Off



#### Isa ESL

incl. 2x7W, GU10  
 230V  
 ⌀55 ⇔260 ⚪100mm  
 EAN 4000870 665923  
**665.92**

Energy Saver



#### Isa ESL

incl. 3x7W, GU10  
 230V  
 ⌀55 ⇔400 ⚪100mm  
 EAN 4000870 665930  
**665.93**

Energy Saver



#### Isa ESL

incl. 4x7W, GU10  
 230V  
 ⌀230 ⇔230 ⚪100mm  
 EAN 4000870 665947  
**665.94**

Energy Saver



⚡ Chrom ☒ Kov  
 ⚡ Chrom ☒ Metal  
 ⚡ Хром ☒ Металл

💡 832.47



### Sphere

incl. 2x20W, GU4  
 230/12V, 60VA   
 ⌀125 ⇔65 ⚡200mm  
 EAN 4000870 665275  
**665.27**

Halogen  
12V



### Sphere

incl. 2x (2x20W), GU4  
 230/12V, 80VA   
 ⌀65 ⇔265 ⚡125mm  
 EAN 4000870 665282  
**665.28**

Halogen  
12V



### Sphere

incl. 3x (2x20W), GU4  
 230/12V, 120VA   
 ⌀65 ⇔420 ⚡125mm  
 EAN 4000870 665299  
**665.29**

Halogen  
12V



⚡ Matný chrom ☒ Kov  
 ⚡ Chrom matowy ☒ Metal  
 ⚡ Хром матовый ☒ Металл

💡 838.26



### Ginger

incl. 2x20W, GU4  
 230/12V, 60VA  
 ⌀110 ⇔65 ⚡160mm  
 EAN 4000870 664643  
**664.64**

Halogen  
12V



### Ginger

incl. 2x (2x20W), GU4  
 230/12V, 105VA  
 ⌀65 ⇔255 ⚡110mm  
 EAN 4000870 664667  
**664.66**

Halogen  
12V



### Ginger

incl. 3x (2x20W), GU4  
 230/12V, 120VA  
 ⌀65 ⇔460 ⚡110mm  
 EAN 4000870 664681  
**664.68**

Halogen  
12V





☞ Matný chrom ☞ Kov  
☞ Chrom matowy ☞ Metal  
☞ Хром матовый ☞ Металл

☞ 833.74



#### Cumin

incl. 1x35W, GU5,3  
 230/12V, 60VA  
 ⌀140 ⇔165 ⚙160mm  
 EAN 4000870 664636  
**664.63**



#### Cumin

incl. 2x35W, GU5,3  
 230/12V, 70VA  
 ⌀65 ⇔255 ⚙140mm  
 EAN 4000870 664650  
**664.65**



#### Cumin

incl. 3x35W, GU5,3  
 230/12V, 105VA  
 ⌀65 ⇔460 ⚙140mm  
 EAN 4000870 664674  
**664.67**

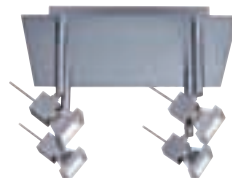

#### Cumin

incl. 4x35W, GU5,3  
 230/12V, 1x105+1x60VA  
 ⌀250 ⇔250 ⚙140mm  
 EAN 4000870 664698  
**664.69**





⚙ Chrom/Dvoubarevná ⚪ Kov/Sklo  
 ⚙ Chrom/Dichroiczne ⚪ Metal/Szkło  
 ⚙ Хром/Дихроичный ⚪ Металл/Стекло

💡 800.44



#### Dichroic

incl. 1x40W, GZ10  
 230V  
 ⌀105 ⇔ 65 ⚗160mm  
 EAN 4000870 601228  
**601.22**

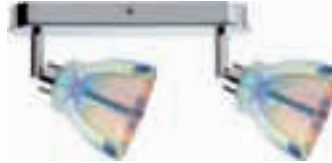

#### Dichroic

incl. 2x40W, GZ10  
 230V  
 ⌀65 ⇔ 265 ⚗105mm  
 EAN 4000870 601235  
**601.23**



#### Dichroic

incl. 3x40W, GZ10  
 230V  
 ⌀65 ⇔ 465 ⚗105mm  
 EAN 4000870 601242  
**601.24**

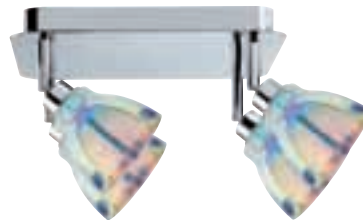

#### Dichroic

incl. 4x40W, GZ10  
 230V  
 ⌀265 ⇔ 265 ⚗105mm  
 EAN 4000870 601259  
**601.25**



⚙ Kartáčované železo/Bílá ⚪ Kov/Sklo  
 ⚙ Żelazo szorstkowane/Biały ⚪ Metal/Szkło  
 ⚙ Железо шероховатое/Белый ⚪ Металл/Стекло

💡 800.44



#### Zylino

incl. 1x40W, GZ10  
 230V  
 ⌀105 ⇔ 65 ⚗160mm  
 EAN 4000870 601341  
**601.34**



#### Zylino

incl. 2x40W, GZ10  
 230V  
 ⌀65 ⇔ 265 ⚗105mm  
 EAN 4000870 601358  
**601.35**



#### Zylino

incl. 3x40W, GZ10  
 230V  
 ⌀65 ⇔ 465 ⚗105mm  
 EAN 4000870 601365  
**601.36**



#### Zylino

incl. 4x40W, GZ10  
 230V  
 ⌀265 ⇔ 265 ⚗105mm  
 EAN 4000870 601372  
**601.37**





⚙️ Kartáčované železo/Bílá 📏 Kov/Sklo  
 ⚙️ Żelazo szorstkowane/Biały 📏 Metal/Szkło  
 ⚙️ Железо шероховатое/Белый 📏 Металл/Стекло

💡 800.44



#### Wolbi

incl. 1x40W, GZ10  
 230V  
 ⌀105 ⇔ 65 ⚡160mm  
 EAN 4000870 601464  
**601.46**

Halogen  
230V



#### Wolbi

incl. 2x40W, GZ10  
 230V  
 ⌀65 ⇔ 265 ⚡105mm  
 EAN 4000870 601471  
**601.47**

Halogen  
230V



#### Wolbi

incl. 3x40W, GZ10  
 230V  
 ⌀65 ⇔ 465 ⚡105mm  
 EAN 4000870 601488  
**601.48**

Halogen  
230V



#### Wolbi

incl. 4x40W, GZ10  
 230V  
 ⌀265 ⇔ 265 ⚡105mm  
 EAN 4000870 601495  
**601.49**

Halogen  
230V





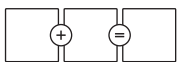

*Nakombinujte si sami svůj osobní systém světel  
Stwórz sobie sam własny system oświetlenia  
Составьте сами собственную световую систему*

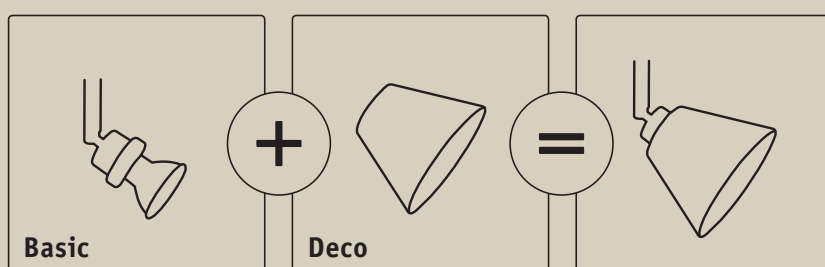

**Četné možnosti uspokojení individuálního vkusu nebo celé série svítidel z jedné návrhářské ruky – to je řada DecoSystems.**

Základní svítidlo je složené z jedno-, dvou-, tří- nebo čtyřzdrojových bodových světel v různém povrchovém a světelně technickém provedení, která se dají podle libosti kombinovat s dekoračními stínidly nejrůznějších tvarů, barev a materiálů. Mimochodem: stínidla se dají použít i pro kolejnicové a lankové systémy DecoSystems!

**DecoSystems na každý gust – cała generacja opraw oświetleniowych z niepowtarzalną sygnaturą.**

Podstawy oświetleniowe w postaci jedno-, dwu-, trzy- lub czteropunktowych spotów o różnych powierzchniach metalowych i w różnych technologiach, łączone w dowolny sposób z dekoracyjnymi abażurami w rozmaitych kolorach i kształtach. Abażury pasują również do systemów szynowych DecoSystems i systemów linkowych.

**Система DecoSystems предлагает разнообразие для индивидуального вкуса или полностью всю серию светильников в одном дизайне.**

Базу для светильников в виде излучателей с одной, двумя, тремя или четырьмя лампами с различными металлическими поверхностями можно комбинировать по желанию с декоративными абажурами при наличии большого количества форм, цветов и материалов. Абажуры для светильников подходят впрочем и для шинных (рельсовых) и тросовых систем DecoSystems.

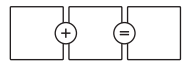

☞ Matný chrom ☞ Kov  
☞ Chrom matowy ☞ Metal  
☞ Хром матовый ☞ Металл

☞ 800.44

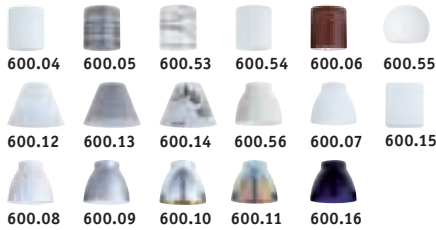

Deco ☐ = 126, 127



**DecoSystems**

incl. 1x40W, GZ10  
230V  
☞100 ☞65 ☞160mm  
EAN 4000870 600009  
**600.00**



**DecoSystems**

incl. 2x40W, GZ10  
230V  
☞65 ☞265 ☞100mm  
EAN 4000870 600016  
**600.01**



**DecoSystems**

incl. 3x40W, GZ10  
230V  
☞65 ☞465 ☞100mm  
EAN 4000870 600023  
**600.02**



**DecoSystems**

incl. 4x40W, GZ10  
230V  
☞265 ☞265 ☞100mm  
EAN 4000870 600030  
**600.03**



☞ Chrom ☞ Kov  
☞ Chrom ☞ Metal  
☞ Хром ☞ Металл

☞ 800.44

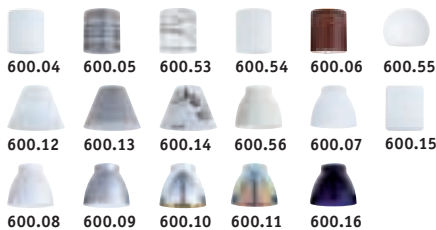

Deco ☐ = 126, 127



**DecoSystems**

incl. 1x40W, GZ10  
230V  
☞100 ☞65 ☞160mm  
EAN 4000870 600948  
**600.94**



**DecoSystems**

incl. 2x40W, GZ10  
230V  
☞65 ☞265 ☞100mm  
EAN 4000870 600955  
**600.95**



**DecoSystems**

incl. 3x40W, GZ10  
230V  
☞65 ☞465 ☞100mm  
EAN 4000870 600962  
**600.96**



**DecoSystems**

incl. 4x40W, GZ10  
230V  
☞265 ☞265 ☞100mm  
EAN 4000870 600979  
**600.97**



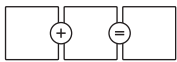

⚡ Kartáčované železo 🗄 Kov  
 ⚡ Żelazo szorstkowane 🗄 Metal  
 ⚡ Железо шероховатое 🗄 Металл

💡 800.44

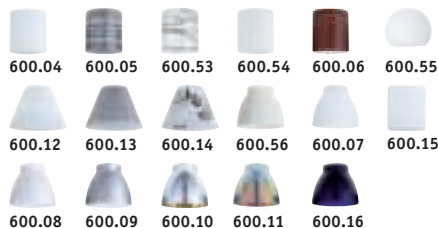

Deco 📏 = 126, 127

**DecoSystems**

incl. 1x40W, GZ10  
230V  
⌀100 ⇔ 65 ⚡ 160mm  
EAN 4000870 601020  
**601.02**

**DecoSystems**

incl. 2x40W, GZ10  
230V  
⌀65 ⇔ 265 ⚡ 100mm  
EAN 4000870 601037  
**601.03**

**DecoSystems**

incl. 3x40W, GZ10  
230V  
⌀65 ⇔ 465 ⚡ 100mm  
EAN 4000870 601044  
**601.04**

**DecoSystems**

incl. 4x40W, GZ10  
230V  
⌀265 ⇔ 265 ⚡ 100mm  
EAN 4000870 601051  
**601.05**



⚡ Nikl matný/Dřevo 🗄 Kov  
 ⚡ Nikiel matowy/Drewno 🗄 Metal  
 ⚡ Никель матовый/Дерево 🗄 Металл

💡 800.44

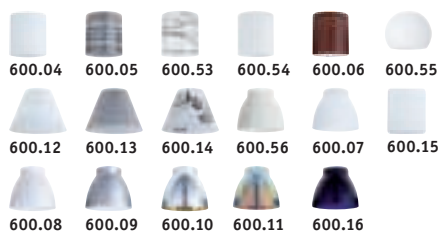

Deco 📏 = 126, 127

**DecoSystems**

incl. 1x40W, GZ10  
230V  
⌀100 ⇔ 65 ⚡ 160mm  
EAN 4000870 600573  
**600.57**

**DecoSystems**

incl. 2x40W, GZ10  
230V  
⌀65 ⇔ 265 ⚡ 100mm  
EAN 4000870 600580  
**600.58**

**DecoSystems**

incl. 3x40W, GZ10  
230V  
⌀65 ⇔ 465 ⚡ 100mm  
EAN 4000870 600597  
**600.59**

**DecoSystems**

incl. 4x40W, GZ10  
230V  
⌀265 ⇔ 265 ⚡ 100mm  
EAN 4000870 600603  
**600.60**





🌀 Kartáčované železo 📊 Kov  
🌀 Żelazo szorstkowane 📊 Metal  
🌀 Железо шероховатое 📊 Металл

💡 836.56



#### Techno

incl. 1x50W, GU10  
 230V  
 ⌀185 ⇔ 95 ⚡80mm  
 EAN 4000870 661680  
**661.68**



#### Techno

incl. 2x50W, GU10  
 230V  
 ⌀95 ⇔ 290 ⚡185mm  
 EAN 4000870 661697  
**661.69**



#### Techno

incl. 3x50W, GU10  
 230V  
 ⌀95 ⇔ 390 ⚡185mm  
 EAN 4000870 661703  
**661.70**



#### Techno

incl. 4x50W, GU10  
 230V  
 ⌀95 ⇔ 630 ⚡185mm  
 EAN 4000870 661710  
**661.71**



#### Techno

incl. 4x50W, GU10  
 230V  
 ⌀320 ⇔ 320 ⚡185mm  
 EAN 4000870 661727  
**661.72**



🌀 Hliník/Chrom 📊 Plast  
🌀 Alu/Chrom 📊 Tworzywo sztuczne  
🌀 Алюминий/Хром 📊 Пластмасса

💡 836.56



#### Montana

incl. 1x50W, GU10  
 230V  
 ⌀130 ⇔ 100 ⚡100mm  
 EAN 4000870 662267  
**662.26**



#### Montana

incl. 2x50W, GU10  
 230V  
 ⌀150 ⇔ 370 ⚡100mm  
 EAN 4000870 662250  
**662.25**



#### Montana

incl. 3x50W, GU10  
 230V  
 ⌀150 ⇔ 600 ⚡100mm  
 EAN 4000870 662243  
**662.24**





⚡ Kartáčované železo 📦 Kov  
 ⚡ Żelazo szorstkowane 📦 Metal  
 ⚡ Железо шероховатое 📦 Металл

💡 836.42



#### Georgia

incl. 1x50W, GU10  
230V  
∅75 ⇔55 ⇕125mm  
EAN 4000870 663639  
**663.63**



#### Georgia

incl. 2x50W, GU10  
230V  
∅55 ⇔396 ⇕100mm  
EAN 4000870 663646  
**663.64**



#### Georgia

incl. 3x50W, GU10  
230V  
∅55 ⇔600 ⇕100mm  
EAN 4000870 663653  
**663.65**



#### Georgia

incl. 4x50W, GU10  
230V  
∅55 ⇔675 ⇕100mm  
EAN 4000870 663660  
**663.66**





⌘ Nikl kartáčovaný ⌘ Kov  
 ⌘ Nikiel satynowane ⌘ Metal  
 ⌘ Никель, крацеванный ⌘ Металл

💡 836.56



#### Tinka

incl. 1x50W, GU10  
 230V  
 ⌀160 ⇔100 ⚙100mm  
 EAN 4000870 665954  
**665.95**



#### Tinka

incl. 2x50W, GU10  
 230V  
 ⌀55 ⇔260 ⚙160mm  
 EAN 4000870 665961  
**665.96**



#### Tinka

incl. 3x50W, GU10  
 230V  
 ⌀55 ⇔400 ⚙160mm  
 EAN 4000870 665978  
**665.97**



⌘ Kartáčovaná mosaz ⌘ Kov  
 ⌘ Mosiadz satynowany ⌘ Metal  
 ⌘ тертая латунь ⌘ Металл

💡 836.56



#### Tinka

incl. 1x50W, GU10  
 230V  
 ⌀160 ⇔100 ⚙100mm  
 EAN 4000870 665992  
**665.99**



#### Tinka

incl. 2x50W, GU10  
 230V  
 ⌀55 ⇔260 ⚙160mm  
 EAN 4000870 666005  
**666.00**



#### Tinka

incl. 3x50W, GU10  
 230V  
 ⌀55 ⇔400 ⚙160mm  
 EAN 4000870 666012  
**666.01**





⚙️ Nikl satinovaný 🏠 Kov  
 ⚙️ Nikiel satynowy 🏠 Metal  
 ⚙️ Никель лощёный 🏠 Металл

💡 836.42



#### Teja

incl. 1x50W, GU10  
 230V  
 ⌀120 ⇔ 52 ⚡100mm  
 EAN 4000870 663080  
**663.08**



#### Teja Flex

incl. 1x50W, GU10  
 230V  
 ⌀350 ⇔ 52 ⚡100mm  
 EAN 4000870 663103  
**663.10**



#### Teja

incl. 2x50W, GU10  
 230V  
 ⌀52 ⇔ 308 ⚡120mm  
 EAN 4000870 663127  
**663.12**



#### Teja

incl. 3x50W, GU10  
 230V  
 ⌀52 ⇔ 500 ⚡120mm  
 EAN 4000870 663141  
**663.14**



#### Teja

incl. 4x50W, GU10  
 230V  
 ⌀250 ⇔ 250 ⚡120mm  
 EAN 4000870 663165  
**663.16**





🌀 Bílá 📏 Kov  
🌀 Biały 📏 Metal  
🌀 Белый 📏 Металл

💡 836.42



#### Teja

incl. 1x50W, GU10  
 230V  
 ⌀120 ⇔ 52 ⚙️100mm  
 EAN 4000870 663073  
**663.07**



#### Teja

incl. 2x50W, GU10  
 230V  
 ⌀52 ⇔ 308 ⚙️120mm  
 EAN 4000870 663110  
**663.11**



#### Teja

incl. 3x50W, GU10  
 230V  
 ⌀52 ⇔ 500 ⚙️120mm  
 EAN 4000870 663134  
**663.13**



#### Teja

incl. 4x50W, GU10  
 230V  
 ⌀250 ⇔ 250 ⚙️120mm  
 EAN 4000870 663158  
**663.15**



🌀 Hliník/Dřevo 📏 Kov/Dřevo  
🌀 Alu/Drewno 📏 Metal/Drewno  
🌀 Алюминий/Дерево 📏 Металл/Дерево

💡 836.56



#### Hilke

incl. 1x50W, GU10  
 230V  
 ⌀140 ⇔ 80 ⚙️235mm  
 EAN 4000870 662113  
**662.11**



#### Hilke

incl. 2x50W, GU10  
 230V  
 ⌀90 ⇔ 380 ⚙️140mm  
 EAN 4000870 662120  
**662.12**



#### Hilke

incl. 3x50W, GU10  
 230V  
 ⌀110 ⇔ 590 ⚙️140mm  
 EAN 4000870 662137  
**662.13**







⚙ Kartáčované železo 🗄 Kov  
 ⚙ Żelazo szcztokowane 🗄 Metal  
 ⚙ Железо шероховатое 🗄 Металл

💡 836.56



#### Gesa

incl. 1x50W, GU10  
230V  
⌀180 ⌀136mm  
EAN 4000870 662076  
**662.07**



#### Gesa

incl. 2x50W, GU10  
230V  
⌀136 ⇔420 ⌀155mm  
EAN 4000870 663455  
**663.45**



#### Gesa

incl. 3x50W, GU10  
230V  
⌀180 ⌀265mm  
EAN 4000870 662083  
**662.08**

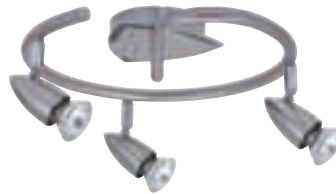

#### Gesa

incl. 3x50W, GU10  
230V  
⌀180 ⌀320mm  
EAN 4000870 662106  
**662.10**



⚙ Chrom 🗄 Kov/Sklo  
 ⚙ Chrom 🗄 Metal/Szkło  
 ⚙ Хром 🗄 Металл/Стекло

💡 800.32



#### Yasmin

incl. 1x42W, G9  
230V  
⌀155 ⇔80 ⌀120mm  
EAN 4000870 601709  
**601.70 new**



#### Yasmin

incl. 3x42W, G9  
230V  
⌀280 ⇔280 ⌀140mm  
EAN 4000870 601716  
**601.71 new**



#### Yasmin

incl. 4x42W, G9  
230V  
⌀100 ⇔715 ⌀145mm  
EAN 4000870 601723  
**601.72 new**



#### Yasmin

incl. 6x42W, G9  
230V  
⌀100 ⇔1830 ⌀190mm  
EAN 4000870 601730  
**601.73 new**





⚙️ Rezavá ocel 📦 Kov/Sklo  
 ⚙️ Żelazo surowe 📦 Metal/Szkło  
 ⚙️ Ржавое железо 📦 Металл/Стекло

💡 800.32



#### Classico

incl. 1x42W, G9  
 230V  
 ⌀115 ⇔80 ⚡105mm  
 EAN 4000870 601747  
**601.74 new**



#### Classico

incl. 2x42W, G9  
 230V  
 ⌀80 ⇔350 ⚡130mm  
 EAN 4000870 601754  
**601.75 new**



#### Classico

incl. 3x42W, G9  
 230V  
 ⌀310 ⇔310 ⚡130mm  
 EAN 4000870 601761  
**601.76 new**



#### Classico

incl. 4x42W, G9  
 230V  
 ⌀80 ⇔700 ⚡130mm  
 EAN 4000870 601778  
**601.77 new**



⚙️ Nikl satinovaný/Oranžová 📦 Kov/  
 Keramika  
 ⚙️ Nikiel satynowy/Pomarańczowy 📦 Metal/  
 Ceramika  
 ⚙️ Никель лощёный/Оранжевый 📦 Металл/  
 Керамическо

💡 800.32



#### Maranta

incl. 1x42W, G9  
 230V  
 ⌀120 ⇔70 ⚡70mm  
 EAN 4000870 660430  
**660.43**



#### Maranta

incl. 2x42W, G9  
 230V  
 ⌀70 ⇔380 ⚡140mm  
 EAN 4000870 660447  
**660.44**



#### Maranta

incl. 3x42W, G9  
 230V  
 ⌀70 ⇔530 ⚡140mm  
 EAN 4000870 660454  
**660.45**



#### Maranta

incl. 4x42W, G9  
 230V  
 ⌀100 ⇔720 ⚡140mm  
 EAN 4000870 660461  
**660.46**





⚡ Nikl satinovaný/Satén ☒ Kov/Sklo  
 ⚡ Nikiel satynowy/Satynowany ☒ Metal/Szkło  
 ⚡ Никель лощёный/Сатин ☒ Металл/Стекло

💡 800.32



#### Astrid

incl. 1x42W, G9  
 230V  
 ↻90 ⇔50 ⇕100mm  
 EAN 4000870 663356  
**663.35**



#### Astrid Flex

incl. 1x42W, G9  
 230V  
 ↻225 ⇔50 ⇕100mm  
 EAN 4000870 663370  
**663.37**



⚡ Nikl satinovaný/Dvoubarevné sklo ☒ Kov/Sklo  
 ⚡ Nikiel satynowy/Szkło dichroiczne ☒ Metal/Szkło  
 ⚡ Никель лощёный/Стекло дихроичный ☒ Металл/Стекло

💡 800.32

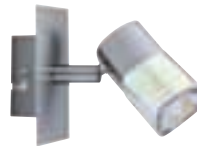

#### Hoya

incl. 1x42W, G9  
 230V  
 ↻110 ⇔100 ⇕100mm  
 EAN 4000870 660294  
**660.29**



#### Hoya

incl. 2x42W, G9  
 230V  
 ↻75 ⇔260 ⇕110mm  
 EAN 4000870 660300  
**660.30**



#### Hoya

incl. 3x42W, G9  
 230V  
 ↻75 ⇔420 ⇕110mm  
 EAN 4000870 666043  
**666.04**



#### Hoya

incl. 4x42W, G9  
 230V  
 ↻220 ⇔220 ⇕110mm  
 EAN 4000870 666050  
**666.05**





Ideální efektní osvětlení každé místnosti – s lankovými systémy Paulmann. Přes 50 kompletních sad a četné možnosti variací nabízejí řešení uspokojující rozmanitý vkus i požadavky. S jedním jediným proudovým vývodem a několika málo montážními body se zářivé halogenové světlo přesto dostane i do nejzazšího kouta, a to i v komplikovaných prostorových podmínkách nad schodišti nebo pod šikmými stropy.

Idealna aranżacja wnętrz dzięki systemom linkowym Paulmann. Ponad 50 kompletnych zestawów i liczne rozwiązania dające nieograniczone możliwości kombinacji – przypadają do gustu nawet najbardziej wymagającym klientom. Tylko jeden wypust kablowy i znikoma ilość punktów montażowych sprawiają, że oświetlenie halogenowe oświetli każdy zakamarek i nawet trudno dostępne miejsca nad schodami lub pod szikmymi ścianami.



# Wire

158 Wire 12V

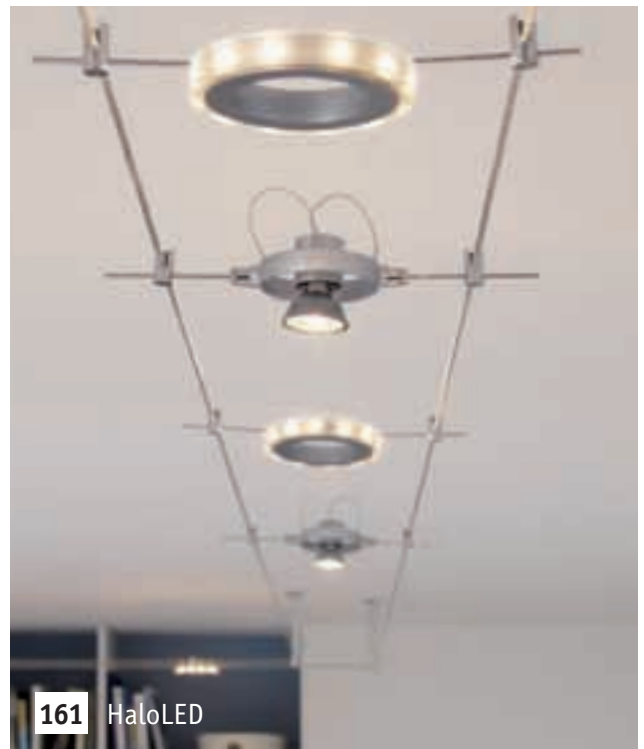

161 HaloLED



162 Outline

Тросовые системы Paulmann представят любое помещение в лучшем свете. Более 50 готовых комплектов и многочисленные возможности комбинирования предлагают решения на все вкусы и требования. При наличии только одного токового выхода и нескольких точек крепления яркий галогенный свет достигает самых дальних углов даже в таких сложных пространственных ситуациях, как например, над лестничными подъемами или под наклонными поверхностями.



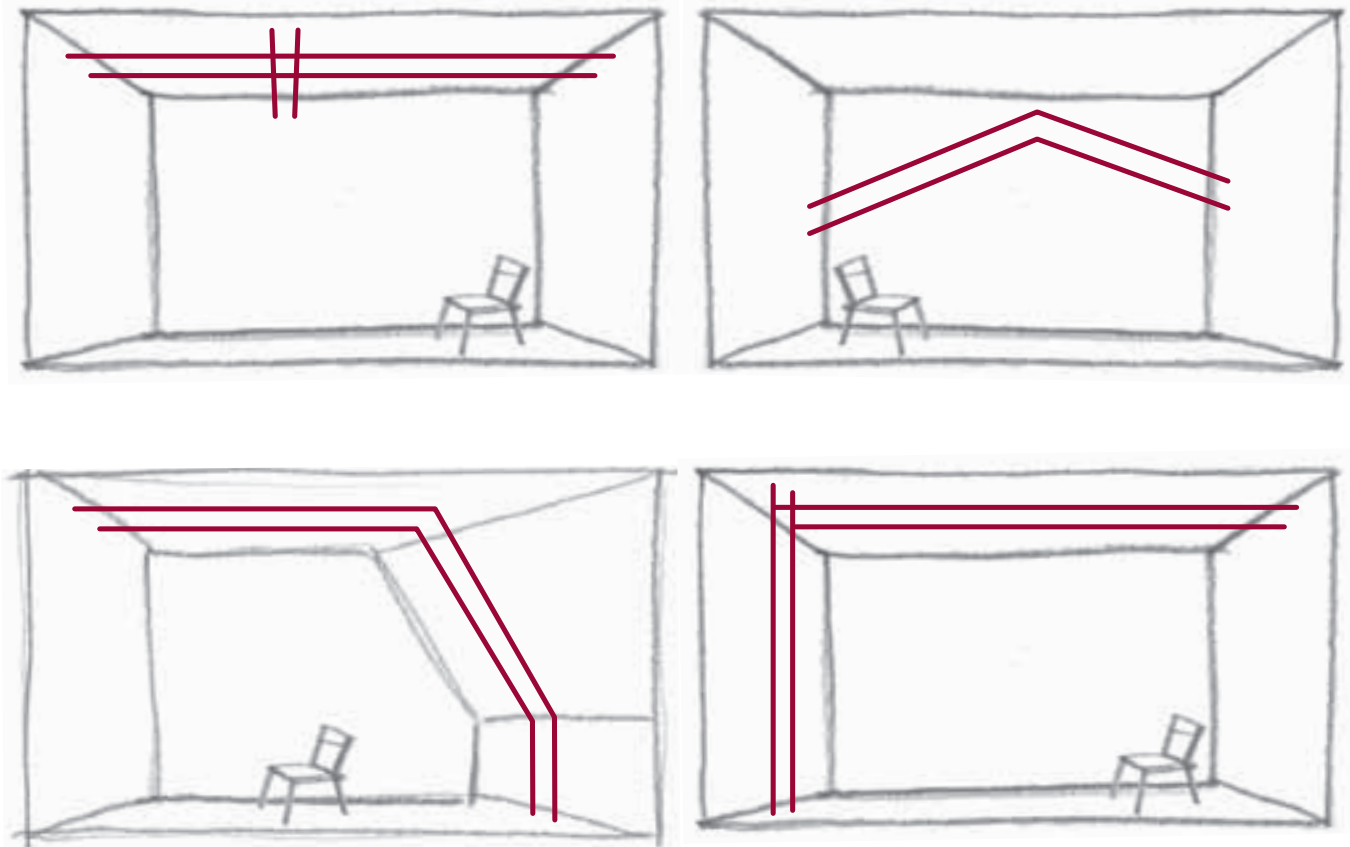

Lankové systémy jsou flexibilním řešením při hledání správného osvětlení vlastních čtyř stěn. Položení lanek vedoucích elektrický proud je bezproblémové a na základě moderní 12 V technologie bezpečnější a výrazně jednodušší než při tradičních 230 V instalacích. Také ve zhoršených prostorových situacích (např. šikmé stropy nebo rohové spoje) nabízí lankové systémy ideální řešení osvětlení. Při použití otočných prvků (dodatečně k dostání) můžete pomocí pouze jedné jediné instalace rozsáhle osvětlit také kompletní obytné prostory. S více než 50 různými kompletními sadami vyhovíme každému vkusu při zařizování. Rozmanitost nabízených svítidel nabízí správné řešení pro každý požadavek: Směřované světlo pro individuální osvětlení objektů je možné stejně jako měkké rozvedení světla pro rovnoměrné základní osvětlení. Realizovat lze také nepřímé akcenty světla, i závěsné kývavé světelné efekty pro osvětlení pracovních ploch nebo jídelních stolů.

Systemy oświetleniowe składające się z linek to dobre rozwiązanie do prezentacji swoich czterech ścian we właściwym świetle. Przeciągnięcie linek prądowych nie stwarza problemów. Nowoczesna technologia 12-woltowa ułatwia te prace i czyni je bezpieczniejszymi niż w wypadku konwencjonalnych instalacji o napięciu 230 V. Systemy oświetleniowe z linkami są doskonałymi rozwiązaniami świetlnymi również w pomieszczeniach o skomplikowanej strukturze (np. ukośne sufity czy duża ilość kątów i występów w ścianach). Stosując przeguby (dostępne jako opcja dodatkowa) istnieje możliwość dokładnego oświetlenia całych mieszkań używając tylko jednej jedynej instalacji świetlnej. Ponad 50 różnych wariantów odpowiada każdym wymaganiom dekoracji wnętrz. Dzięki różnorodności dostępnych lamp każdy znajdzie odpowiednie rozwiązanie – światło ukierunkowane na poszczególne przedmioty jest tak samo możliwe, jak łagodne rozproszenie światła gwarantujące równomierne oświetlenie. Ponadto dzięki tym lampom można realizować zarówno pośrednie akcenty świetlne, jak i wahadłowe efekty świetlne oświetlające blaty kuchenne czy stoły jadalniane.

Тросовые системы представляют собой гибкое решение, чтобы представить помещение в нужном свете. Прокладка токоведущих тросов не вызывает проблем и благодаря современной технологии 12 В значительно надёжнее и проще, чем монтаж обычных систем 230 В. Даже в сложных пространственных ситуациях (напр., наклонные потолки или соединения через угол) тросовые системы предлагают идеальные световые решения. При использовании направляющих (поставляются дополнительно) можно в достаточной степени, полностью осветить жилые зоны посредством только одной установки. С помощью более 50 различных комплектов можно удовлетворить требования на любой вкус. Множество имеющихся светильников предлагают для каждого случая правильное решение: направленный свет для индивидуального освещения объекта также возможен, как и мягкое распределение света для равномерного базового освещения. Можно также реализовать неяркие световые акценты, а также свисающие маятниковые световые эффекты для освещения рабочих поверхностей или обеденных столов.



⇅ 18,5-60cm

### TeleComet I

- ☞ Chrom ☞ Kov
- ☞ Chrom ☞ Metal
- ☞ Хром ☞ Металл

#### TeleComet I

incl. 4x35W, GU5,3  
 230/12V, 150VA  
 ⇄10m ⇄160mm  
 EAN 4000870 940624  
**940.62**  
 ☞ 832.64

Halogen  
12V



⇅ 18,5-60cm

### TeleComet II

- ☞ Chrom ☞ Kov
- ☞ Chrom ☞ Metal
- ☞ Хром ☞ Металл

#### TeleComet II

incl. 7x20W, GU4  
 230/12V, 150VA  
 ⇄12m ⇄160mm  
 EAN 4000870 940631  
**940.63**  
 ☞ 832.47

Halogen  
12V

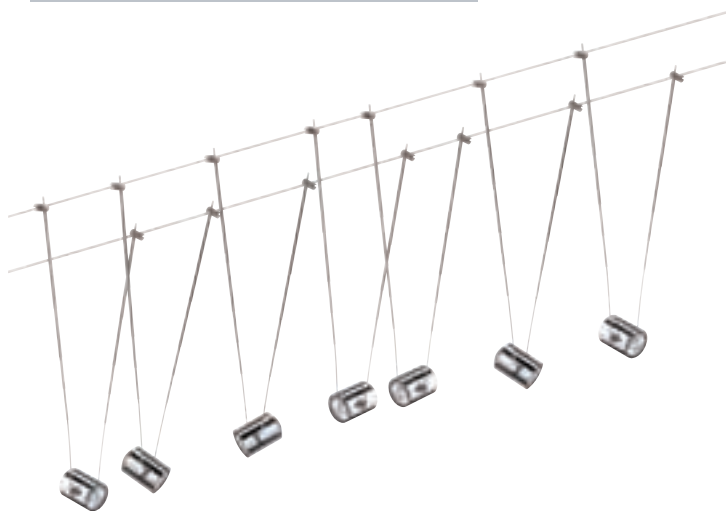





### Cup

- ☞ Chrom ☞ Kov/Sklo
- ☞ Chrom ☞ Metal/Szkto
- ☞ Хром ☞ Металл/Стекло

#### Cup

incl. 5x20W, G4  
 230/12V, 105VA  
 ⇔10m ⇔160mm  
 EAN 4000870 940648  
**940.64**  
 ☞ 831.17

Halogen  
12V

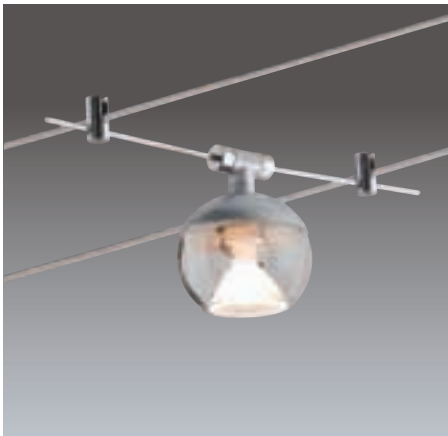

### Globe

- ☞ Chrom ☞ Kov/Sklo
- ☞ Chrom ☞ Metal/Szkto
- ☞ Хром ☞ Металл/Стекло

#### Globe

incl. 5x20W, GU4  
 230/12V, 105VA  
 ⇔10m ⇔160mm  
 EAN 4000870 940655  
**940.65**  
 ☞ 832.33

Halogen  
12V



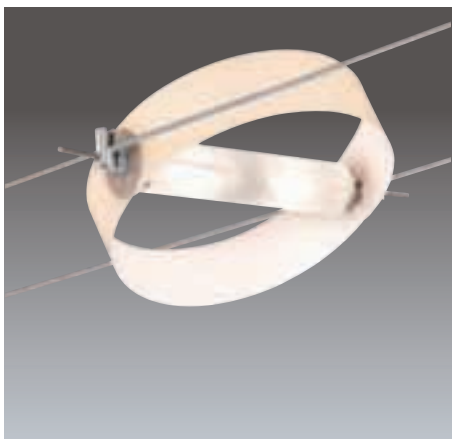

### Loop

- ☞ Bílá ☒ Kov/Sklo
- ☞ Biały ☒ Metal/Szkło
- ☞ Белый ☒ Металл/Стекло

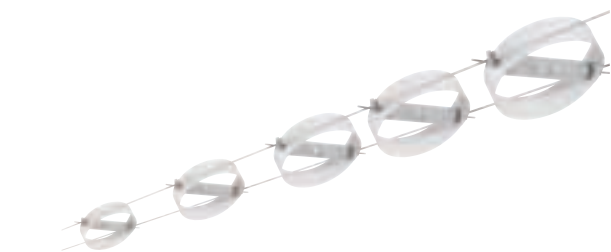

#### Loop

incl. 5x2x10W, G4  
230/12V, 105VA  
⇔10m ⇔160mm  
EAN 4000870 940679  
**940.67**  
☞ 831.15

Halogen  
12V



### Arc

- ☞ Bílá ☒ Kov/Sklo
- ☞ Biały ☒ Metal/Szkło
- ☞ Белый ☒ Металл/Стекло



#### Arc

incl. 5x2x10W, G4  
230/12V, 105VA  
⇔10m ⇔160mm  
EAN 4000870 940686  
**940.68**  
☞ 831.15

Halogen  
12V



#### Arc

incl. 7x2x10W, G4  
230/12V, 150VA  
⇔12m ⇔160mm  
EAN 4000870 940693  
**940.69**  
☞ 831.15

Halogen  
12V





### HaloLED

- ☞ Matný chrom ☞ Kov
- ☞ Chrom matowy ☞ Metal
- ☞ Хром матовый ☞ Металл

#### HaloLED

incl. 4x20W / 3x1,5W, GU4  
230/12V, 105VA

⇔10m ⇔160mm

EAN 4000870 940709

**940.70**

☞ 832.13

Halogen  
12V

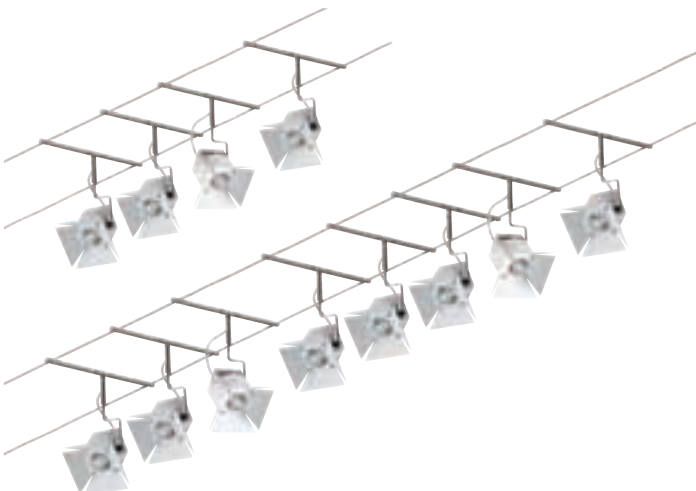

### Movie

- ☞ Chrom ☞ Kov
- ☞ Chrom ☞ Metal
- ☞ Хром ☞ Металл

#### Movie

incl. 4x35W, GU4  
230/12V, 150VA

∅80 ⇔176 ⇔155mm

⇔10m ⇔160 ∅80mm

EAN 4000870 940747

**940.74**

☞ 832.48

Halogen  
12V



#### Movie

incl. 8x35W, GU4  
230/12V, 300VA

⇔15m ⇔160mm

EAN 4000870 940716

**940.71**

☞ 832.48

Halogen  
12V



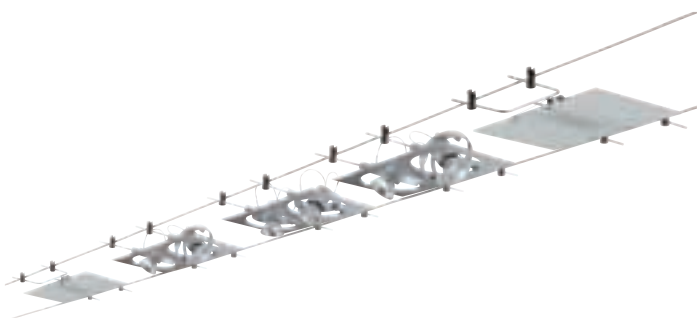

## Outline

☞ Matný chrom ☞ Kov/Sklo  
☞ Chrom matowy ☞ Metal/Szkło  
☞ Хром матовый ☞ Металл/  
 Стекло

### Outline

incl. 5x2x20W, GU4/G4  
 230/12V, 210VA  
 ⇔10m  $\pm$  160mm  
 EAN 4000870 940723



**940.72**

☞ 831.17  
 832.47



red dot design award  
 winner 2008



## GEO Q-DK

☞ Matný chrom ☞ Kov  
☞ Chrom matowy ☞ Metal  
☞ Хром матовый ☞ Металл

### GEO

4x (2x3W)  
 3650-3950 K  
 8x172-1056 cd  
 230/12V, 60VA  
 ⇔12m  $\pm$  160mm  
 EAN 4000870 978665

LED

**978.66**

☞ 280.44  
 280.45  
 280.46



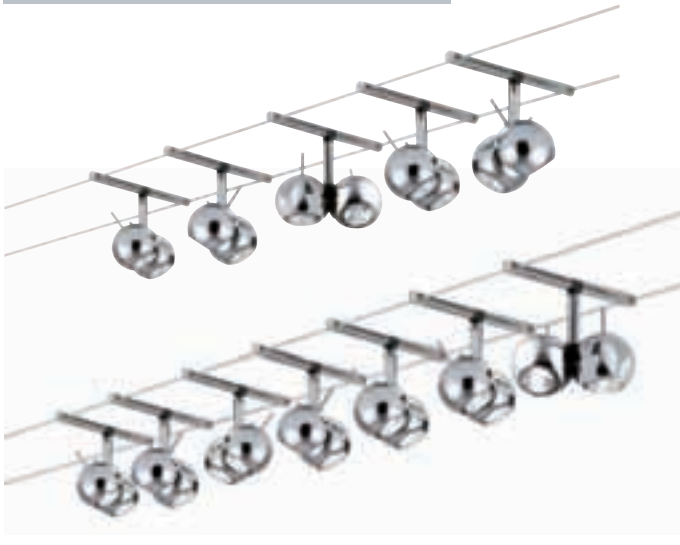

### Sphere

- ☞ Chrom ☑ Kov
- ☞ Chrom ☑ Metal
- ☞ Хром ☑ Металл

#### Sphere 200

incl. 5x (2x20W), GU4  
230/12V, 210VA  
↔10m ↕160mm  
EAN 4000870 976159

**976.15**

☞ 832.47



Halogen  
12V



#### Sphere 300

incl. 7x (2x20W), GU4  
230/12V, 300VA  
↔12m ↕160mm  
EAN 4000870 978702

**978.70**

☞ 832.47



Halogen  
12V



reddot design award  
winner 2007

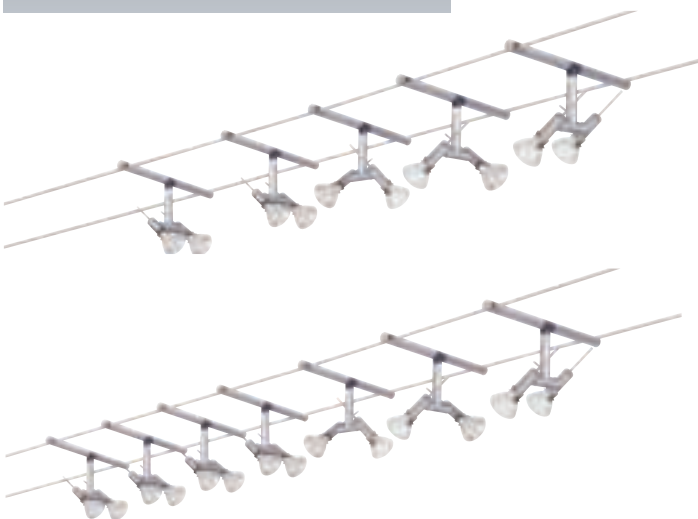

### Spice Ginger

- ☞ Matný chrom ☑ Kov
- ☞ Chrom matowy ☑ Metal
- ☞ Хром матовый ☑ Металл

#### Spice Ginger 210

incl. 5x (2x20W), GU4  
230/12V, 210VA  
↔10m ↕160mm  
EAN 4000870 974841

**974.84**

☞ 838.26



Halogen  
12V



#### Spice Ginger 300

incl. 7x (2x20W), GU4  
230/12V, 300VA  
↔12m ↕160mm  
EAN 4000870 972465

**972.46**

☞ 838.26



Halogen  
12V





## Easy Power

- ☞ Matný chrom ☞ Kov
- ☞ Chrom matowy ☞ Metal
- ☞ Хром матовый ☞ Металл

### EasyPower 210

incl. 4x50W, GU5,3  
 230/12V, 210VA   
 ⇔12m 160mm  
 EAN 4000870 974872  
**974.87**  
 ☞ 832.05

Halogen  
12V



### EasyPower 300

incl. 6x50W, GU5,3  
 230/12V, 300VA  
 ⇔12m 160mm  
 EAN 4000870 974889  
**974.88**  
 ☞ 832.05

Halogen  
12V



## Powerline

- ☞ Hliník ☞ Kov
- ☞ Alu ☞ Metal
- ☞ Алюминий ☞ Металл

### Powerline 210

incl. 4x50W, G53  
 230/12V, 210VA  
 ⇔12m 190mm  
 EAN 4000870 974896  
**974.89**  
 ☞ 832.61

Halogen  
12V



### Powerline 300

incl. 6x50W, G53  
 230/12V, 300VA  
 ⇔15m 190mm  
 EAN 4000870 971802  
**971.80**  
 ☞ 832.61

Halogen  
12V





### Mac² Round

- ⌘ Matný chrom ⌘ Plast
- ⌘ Chrom matowy ⌘ Tworzywo sztuczne
- ⌘ Хром матовый ⌘ Пластмасса

#### Mac² Round 150

incl. 7x20W, GU4  
230/12V, 150VA  
↔12m ⚙️ 160mm  
EAN 4000870 978726  
**978.72**  
💡 832.13

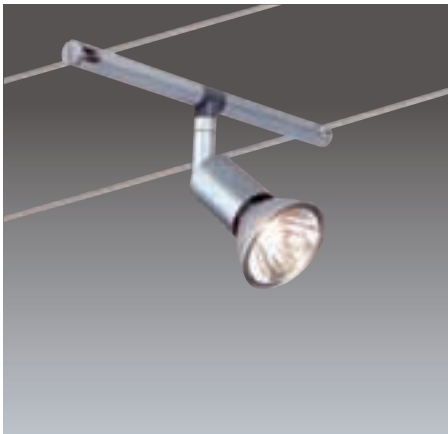

  
reddot design award  
winner 2007



### Spice Salt

- ⌘ Matný chrom ⌘ Kov
- ⌘ Chrom matowy ⌘ Metal
- ⌘ Хром матовый ⌘ Металл

#### Spice Salt 105

incl. 5x20W, GU5,3  
230/12V, 105VA  
↔10m ⚙️ 160mm  
EAN 4000870 972519  
**972.51**  
💡 832.00



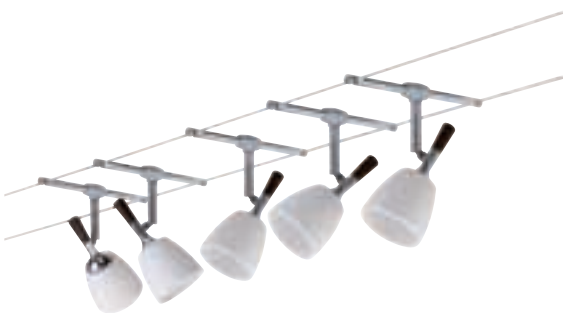

### Mix

⚙ Chrom/Běžová ⚪ Hliník/  
 Keramika  
 ⚙ Chrom/Beżowy ⚪ Alu/  
 Ceramika  
 ⚙ Хром/бежевый ⚪ Алюминий/  
 Керамическо

#### Mix 105

incl. 5x20W, GU5,3  
 230/12V, 105VA  
 ⇔10m ⚙ 160mm  
 EAN 4000870 976111



**976.11**

💡 832.53

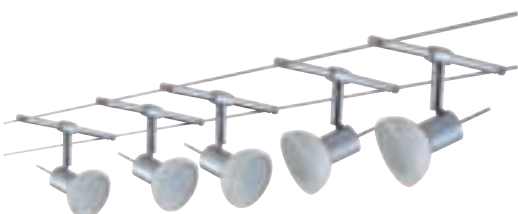
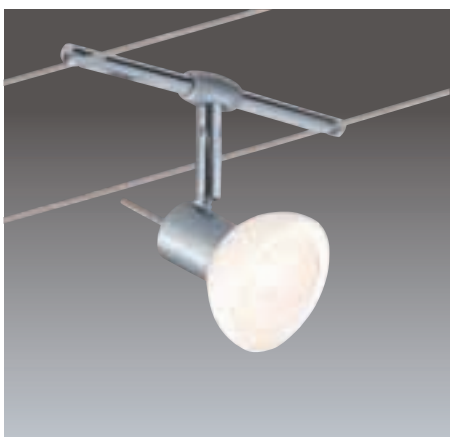

### Sheela

⚙ Matný chrom/Opál ⚪ Kov/Sklo  
 ⚙ Chrom matowy/Opal ⚪ Metal/  
 Szkło  
 ⚙ Хром матовый/  
 Опал ⚪ Металл/Стекло

#### Sheela 105

incl. 5x20W, GU5,3  
 230/12V, 105VA  
 ⇔10m ⚙ 160mm  
 EAN 4000870 975329



**975.32**

💡 832.53



#### Sheela 210

incl. 6x35W, GU5,3  
 230/12V, 210VA  
 ⇔10m ⚙ 160mm  
 EAN 4000870 975336



**975.33**

💡 832.60







## Sheela

☞ Černá/Opál ☞ Kov/Sklo  
 ☞ Czarny/Opal ☞ Metal/Szkło  
 ☞ черный/Опал ☞ Металл/Стекло

### Sheela 105

incl. 5x20W, GU5,3  
 230/12V, 105VA  
 ⇔10m ⇔160mm  
 EAN 4000870 975350

**975.35**

💡 832.53



Halogen  
12V



### Sheela 210

incl. 6x35W, GU5,3  
 230/12V, 210VA  
 ⇔10m ⇔160mm  
 EAN 4000870 975367

**975.36**

💡 832.60



Halogen  
12V





## Wolbi

☞ Matný chrom/Bílá ☒ Kov/Sklo  
☞ Chrom matowy/  
 Biały ☒ Metal/Szkło  
☞ Хром матовый/  
 Белый ☒ Металл/Стекло



### Wolbi

incl. 5x20W, GU5,3  
 230/12V, 105VA  
 ⇔10m  $\pm$  160mm  
 EAN 4000870 940754

**940.75**

☏ 832.35

Halogen  
12V



### Wolbi

incl. 7x20W, GU5,3  
 230/12V, 150VA  
 ⇔10m  $\pm$  160mm  
 EAN 4000870 940761

**940.76**

☏ 832.35

Halogen  
12V



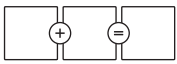

600.09 + 940.01



600.04 + 940.01



600.55 + 940.01



*Kombiner selv dit personlige lyssystem  
Stwórz sobie sam własny system oświetlenia  
Составьте сами собственную световую систему*

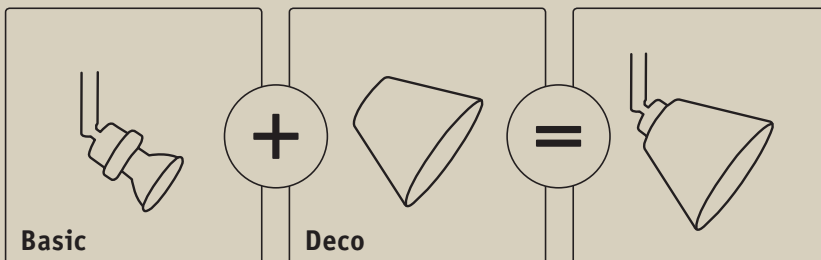

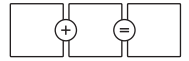

Basic □ = 172, 193

**Zyli**

max. 50W  
 ⚡80 ø70mm  
 EAN 4000870 600047  
**600.04**

- 🔗 Białá ☒ Sklo
- 🔗 Biały ☒ Szkło
- 🔗 Белый ☒ Стекло

**Zyli**

max. 50W  
 ⚡80 ø70mm  
 EAN 4000870 600054  
**600.05**

- 🔗 Białá/Černá ☒ Sklo
- 🔗 Biały/Czarny ☒ Szkło
- 🔗 Белый/черный ☒ Стекло

**Zyli**

max. 50W  
 ⚡80 ø70mm  
 EAN 4000870 600535  
**600.53**

- 🔗 Opál/Hnědá ☒ Sklo
- 🔗 Opal/Brazowy ☒ Szkło
- 🔗 Опал/коричневый ☒ Стекло

**Zyli**

max. 50W  
 ⚡80 ø70mm  
 EAN 4000870 600542  
**600.54**

- 🔗 Opál ☒ Sklo
- 🔗 Opal ☒ Szkło
- 🔗 Опал ☒ Стекло

**Zyli**

max. 50W  
 ⚡80 ø70mm  
 EAN 4000870 600061  
**600.06**

- 🔗 Hnědá ☒ Sklo
- 🔗 Brazowy ☒ Szkło
- 🔗 коричневый ☒ Стекло

**Wolbi**

max. 50W  
 ⚡80 ø90mm  
 EAN 4000870 600566  
**600.56**

- 🔗 Běžová ☒ Keramika
- 🔗 Beżowy ☒ Ceramika
- 🔗 бежевый ☒ Керамическо

**Wolbi**

max. 50W  
 ⚡80 ø90mm  
 EAN 4000870 600078  
**600.07**

- 🔗 Białá ☒ Sklo
- 🔗 Biały ☒ Szkło
- 🔗 Белый ☒ Стекло

**Wolbi**

max. 50W  
 ⚡80 ø90mm  
 EAN 4000870 600085  
**600.08**

- 🔗 Białá ☒ Kov
- 🔗 Biały ☒ Metal
- 🔗 Белый ☒ Металл

**Wolbi**

max. 50W  
 ⚡80 ø90mm  
 EAN 4000870 600092  
**600.09**

- 🔗 Białá/Hliník ☒ Kov
- 🔗 Biały/Alu ☒ Metal
- 🔗 Белый/Алюминий ☒ Металл

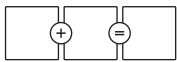

Basic □ = 172, 193

**Wolbi**

max. 50W

±80 ø90mm

EAN 4000870 600108

**600.10**

- 🌀 Chrom □ Kov
- 🌀 Chrom □ Metal
- 🌀 Хром □ Металл

**Wolbi**

max. 50W

±80 ø90mm

EAN 4000870 600115

**600.11**

- 🌀 Dvoubarevná □ Sklo
- 🌀 Dichroiczne □ Szkło
- 🌀 Дихроичный □ Стекло

**Wolbi**

max. 50W

±80 ø90mm

EAN 4000870 600160

**600.16**

- 🌀 Bílá/Černá □ Sklo
- 🌀 Biały/Czarny □ Szkło
- 🌀 Белый/черный □ Стекло

**Kegí**

max. 50W

±80 ø110mm

EAN 4000870 600122

**600.12**

- 🌀 Bílá □ Sklo
- 🌀 Biały □ Szkło
- 🌀 Белый □ Стекло

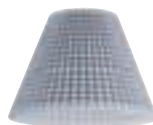
**Kegí**

max. 50W

±80 ø110mm

EAN 4000870 600139

**600.13**

- 🌀 Bílá/Černá □ Sklo
- 🌀 Biały/Czarny □ Szkło
- 🌀 Белый/черный □ Стекло

**Kegí**

max. 50W

±80 ø110mm

EAN 4000870 600146

**600.14**

- 🌀 Bílá/Černá □ Sklo
- 🌀 Biały/Czarny □ Szkło
- 🌀 Белый/черный □ Стекло

**Quad**

max. 50W

±80 ø75mm

EAN 4000870 600153

**600.15**

- 🌀 Bílá □ Sklo
- 🌀 Biały □ Szkło
- 🌀 Белый □ Стекло

**Wolbi**

max. 50W

±70 ø90mm

EAN 4000870 600559

**600.55**

- 🌀 Opál □ Sklo
- 🌀 Opal □ Szkło
- 🌀 Опал □ Стекло



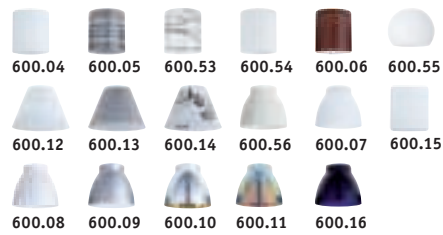
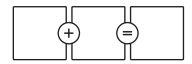

Deco □ = 170, 171

### DecoSystems

- ☞ Matný chrom ☞ Kov
- ☞ Chrom matowy ☞ Metal
- ☞ Хром матовый ☞ Металл



### DecoSystems

incl. 5x20W, GU5,3  
230/12V, 105VA  
↔10m  
EAN 4000870 940013  
**940.01**  
💡 832.53

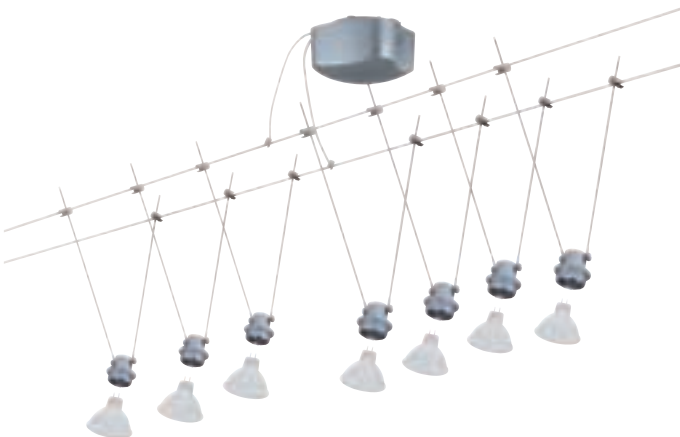

### DecoSystems

incl. 7x20W, GU5,3  
230/12V, 150VA  
↔10m  
EAN 4000870 940020  
**940.02**  
💡 832.53





## Colmar

⚡ Chrom/Satén ☒ Kov/Sklo  
 ⚡ Chrom/Satynowany ☒ Metal/  
 Szkło  
 ⚡ Хром/Сатин ☒ Металл/  
 Стекло



### Colmar 105

incl. 5x20W, GU4  
 230/12V, 105VA  
 ⇔10m ⚡ 160mm  
 EAN 4000870 970188  
**970.18**

💡 832.33



### Colmar 150

incl. 4x35W, GU4  
 230/12V, 150VA  
 ⇔10m ⚡ 160mm  
 EAN 4000870 971826  
**971.82**

💡 833.76



## Glas

⚡ Chrom/Satén ☒ Kov/Sklo  
 ⚡ Chrom/Satynowany ☒ Metal/  
 Szkło  
 ⚡ Хром/Сатин ☒ Металл/  
 Стекло



### Glas 60

incl. 3x20W, G4  
 230/12V, 60VA  
 ⇔10m ⚡ 125mm  
 EAN 4000870 971314  
**971.31**

💡 831.17

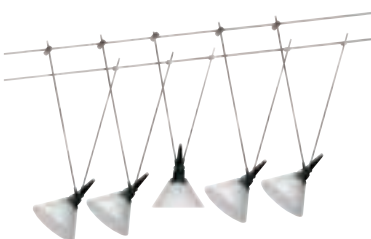

### Glas 100

incl. 5x20W, G4  
 230/12V, 105VA  
 ⇔10m ⚡ 125mm  
 EAN 4000870 971833  
**971.83**

💡 831.17





### Glas Combi

⚡ Chrom/Satén ☒ Kov/Sklo  
 ⚡ Chrom/Satynowany ☒ Metal/  
 Szkło  
 ⚡ Хром/Сатин ☒ Металл/  
 Стекло



### Glas-Combi 100

incl. 5x20W, G4  
 230/12V, 105VA  
 ⇔10m ⇔125mm  
 EAN 4000870 971338  
**971.33**  
 ⚡ 831.17

Halogen  
12V



### Bali

⚡ Chrom/Dvoubarevná ☒ Kov/  
 Sklo  
 ⚡ Chrom/Dichroiczne ☒ Metal/  
 Szkło  
 ⚡ Хром/  
 Дихроичный ☒ Металл/Стекло



### Bali 105

incl. 5x20W, G4  
 230/12V, 105VA  
 ⇔10m ⇔160mm  
 EAN 4000870 974704  
**974.70**  
 ⚡ 831.17

Halogen  
12V







## Verbier

⚙️ Kartáčované železo/  
 Opál 🗪 Kov/Sklo  
 ⚙️ Żelazo szcztokowane/  
 Opal 🗪 Metal/Szkło  
 ⚙️ Железо шероховатое/  
 Опал 🗪 Металл/Стекло

### Verbier 150

incl. 4x35W, GU4  
 230/12V, 150VA  
 ⇔10m ⇔160mm  
 EAN 4000870 971116  
**971.11**  
 ⚡ 833.76



## Caracas

⚙️ Chrom/Satén 🗪 Kov/Sklo  
 ⚙️ Chrom/Satynowany 🗪 Metal/  
 Szkło  
 ⚙️ Хром/Сатин 🗪 Металл/  
 Стекло

### Caracas 105

incl. 5x20W, G4  
 230/12V, 105VA  
 ⇔10m ⇔130mm  
 EAN 4000870 974025  
**974.02**  
 ⚡ 831.17





### Trinidad

⌘ Chrom/Průhledná/  
 Satén ☒ Kov/Sklo  
 ⌘ Chrom/Przezroczysty/  
 Satynowany ☒ Metal/Szkło  
 ⌘ Хром/Прозрачный/  
 Сатин ☒ Металл/Стекло



### Trinidad 105

incl. 5x20W, G4  
 230/12V, 105VA  
 ⇔10m ⇔125mm  
 EAN 4000870 973974  
**973.97**  
 ⌚ 831.17

Halogen  
12V



### Togo

⌘ Chrom ☒ Kov  
 ⌘ Chrom ☒ Metal  
 ⌘ Хром ☒ Металл



### Togo 150

incl. 4x35W, GU5,3  
 230/12V, 150VA  
 ⇔10m ⇔160mm  
 EAN 4000870 974698  
**974.69**  
 ⌚ 832.60

Halogen  
12V





## Kuba

⚙ Chrom/Opál    🗪 Kov/Sklo  
 ⚙ Chrom/Opal    🗪 Metal/Szkło  
 ⚙ Хром/Опал    🗪 Металл/Стекло



### Kuba 150

incl. 4x35W, G4  
 230/12V, 150VA  
 ⇔10m    ⚙ 160mm  
 EAN 4000870 974711

**974.71**

⚙ 800.34  
 ⚙ 831.17

Halogen  
12V

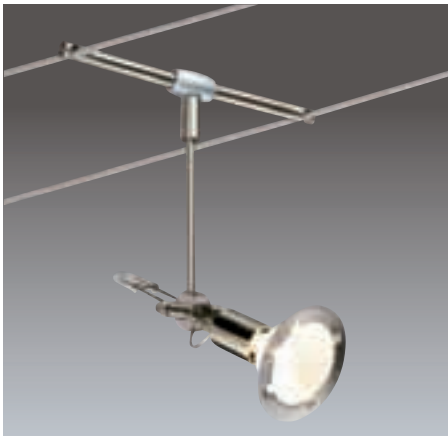

## Tangens

⚙ Nikl satinovaný    🗪 Kov  
 ⚙ Nikiel satynowy    🗪 Metal  
 ⚙ Никель лощёный    🗪 Металл

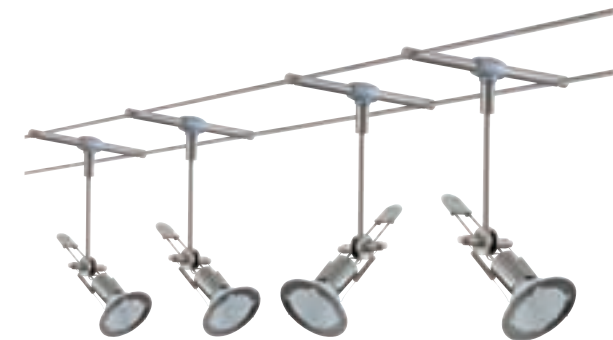

### Tangens 150

incl. 4x35W, GU5,3  
 230/12V, 150VA  
 ⇔10m    ⚙ 160mm  
 EAN 4000870 971987

**971.98**

⚙ 832.40

Halogen  
12V





## Verre

⌘ Titanová/Satén ⌘ Kov/Sklo  
 ⌘ Titan/Satynowany ⌘ Metal/Szkło  
 ⌘ Титан/Сатин ⌘ Металл/Стекло

### Verre satin 300

incl. 8x35W, GU4  
 230/12V, 300VA  
 ⇔15m ⇔160mm  
 EAN 4000870 971222  
**971.22**  
 ⌚ 833.76

Halogen  
12V



Non disponible en France



## Ufo

⌘ Titanová ⌘ Kov/Plast  
 ⌘ Titan ⌘ Metal/Tworzywo sztuczne  
 ⌘ Титан ⌘ Металл/Пластмасса

### Ufo 150

incl. 7x20W, GU5,3  
 230/12V, 150VA  
 ⇔10m ⇔180mm  
 EAN 4000870 010501  
**971.13**  
 ⌚ 833.79

Halogen  
12V





## Cardan

⚙ Hliník/Chrom ⚙ Kov  
 ⚙ Alu/Chrom ⚙ Metal  
 ⚙ Алюминий/Хром ⚙ Металл

### Cardan 150

incl. 4x35W, GU5,3  
 230/12V, 150VA  
 ⇄10m ⚙ 125mm  
 EAN 4000870 972038

**972.03**

💡 832.09



### Cardan 300

incl. 8x35W, GU5,3  
 230/12V, 300VA  
 ⇄15m ⚙ 125mm  
 EAN 4000870 972045

**972.04**

💡 832.09



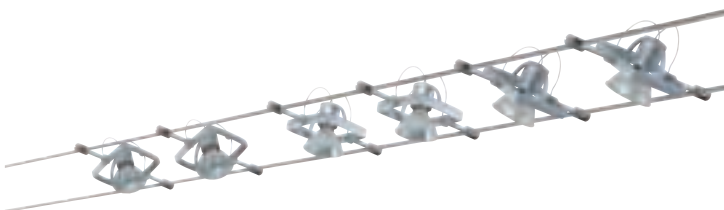
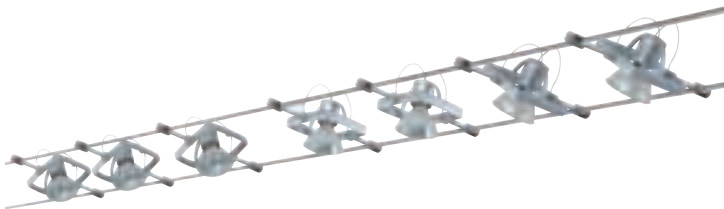
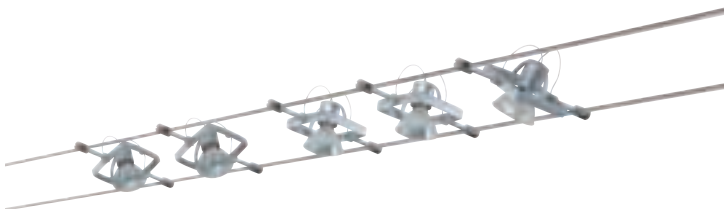
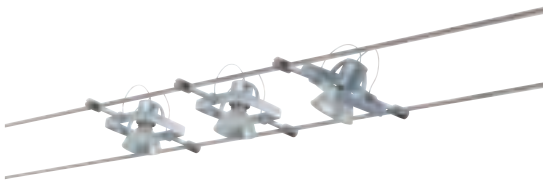

## Mac II

☞ Matný chrom ☒ Kov  
☞ Chrom matowy ☒ Metal  
☞ Хром матовый ☒ Металл

### Mac II 60

incl. 3x20W, GU5,3  
 230/12V, 60VA  
 ⇔10m ⇔160mm  
 EAN 4000870 974919

**974.91**

☞ 833.14



### Mac II 105

incl. 5x20W, GU5,3  
 230/12V, 105VA  
 ⇔10m ⇔160mm  
 EAN 4000870 974926

**974.92**

☞ 833.14



### Mac II 150

incl. 7x20W, GU5,3  
 230/12V, 150VA  
 ⇔10m ⇔160mm  
 EAN 4000870 974933

**974.93**

☞ 833.14



### Mac II 210

incl. 6x35W, GU5,3  
 230/12V, 210VA  
 ⇔10m ⇔160mm  
 EAN 4000870 974964

**974.96**

☞ 833.16



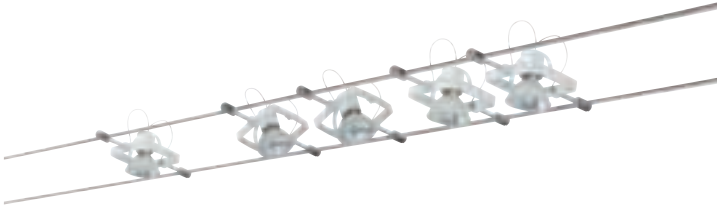

### Mac II

⚙ Bílá 🗄 Kov  
 ⚙ Biały 🗄 Metal  
 ⚙ Белый 🗄 Металл

#### Mac II 105

incl. 5x20W, GU5,3  
 230/12V, 105VA  
 ⇔10m ⚡ 160mm  
 EAN 4000870 974988

**974.98**

💡 833.14



Halogen  
12V

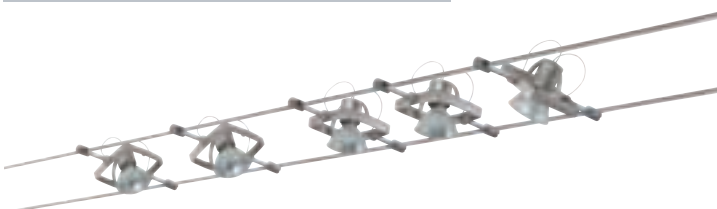
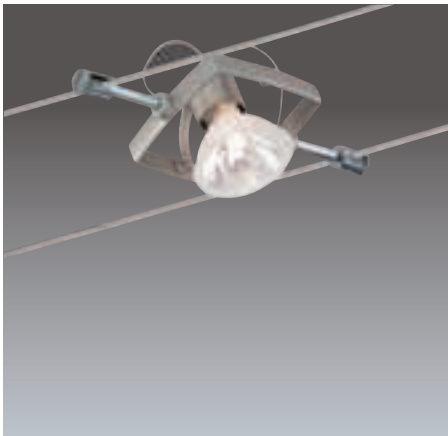

### Mac II

⚙ Nikl satinovaný 🗄 Kov  
 ⚙ Nikiel satynowy 🗄 Metal  
 ⚙ Никель лощёный 🗄 Металл

#### Mac II 105

incl. 5x20W, GU5,3  
 230/12V, 105VA  
 ⇔10m ⚡ 160mm  
 EAN 4000870 975046

**975.04**

💡 833.14



Halogen  
12V



#### Mac II 210

incl. 6x35W, GU5,3  
 230/12V, 210VA  
 ⇔10m ⚡ 160mm  
 EAN 4000870 975053

**975.05**

💡 833.16



Halogen  
12V



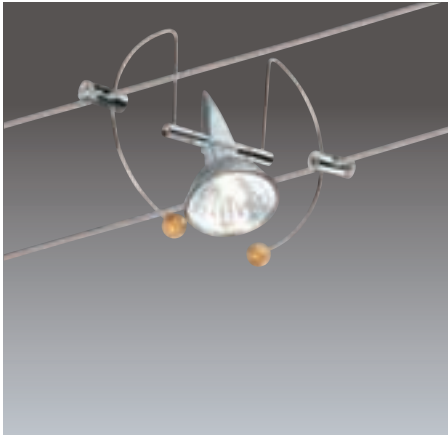

## Bogen

- ☞ Hliník/Chrom ☒ Kov
- ☞ Alu/Chrom ☒ Metal
- ☞ Алюминий/Хром ☒ Металл

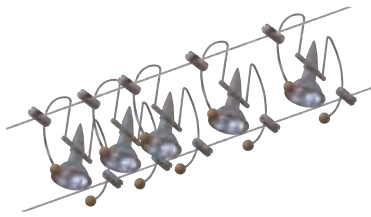

### Bogen 105

incl. 5x20W, GU5,3  
 230/12V, 105VA   
 ⇔10m 150mm  
 EAN 4000870 970492  
**970.49**  
 ☞ 832.00



## Comet

- ☞ Chrom ☒ Kov
- ☞ Chrom ☒ Metal
- ☞ Хром ☒ Металл



### Comet 200

incl. 5x35W, GU5,3  
 230/12V, 200VA  
 ⇔12m 125mm  
 EAN 4000870 097106  
**971.0**  
 ☞ 832.64





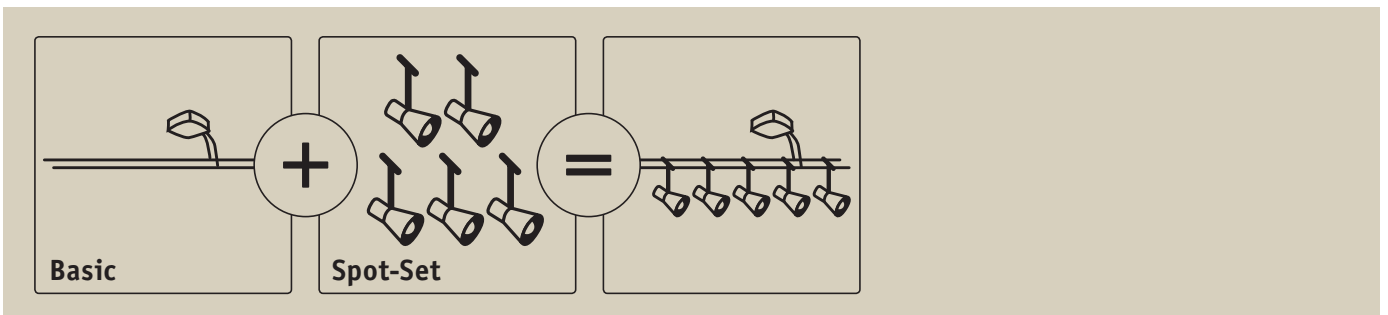
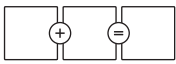

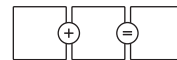

5x

**2Easy Set Basil**

incl. 5x20W, GU5,3

12V

Ø120 H110 H160 H30 Ø51mm

EAN 4000870 940075

**940.07**

☎ 832.00

Halogen  
12V

5x

**2Easy Set Mac² RD**

incl. 5x20W, GU4

12V

Ø65 H115 H160 H30 Ø80mm

EAN 4000870 940143

**940.14**

☎ 832.13

Halogen  
12V

5x

**2Easy Set MiniPower**

incl. 5x20W, GU4

12V

Ø85 H115 H160 H30 Ø45mm

EAN 4000870 940068

**940.06**

☎ 832.17

Halogen  
12V

☞ Matný chrom ☐ Kov  
 ☞ Chrom matowy ☐ Metal  
 ☞ Хром матовый ☐ Металл

☞ Matný chrom ☐ Plast  
 ☞ Chrom matowy ☐ Tworzywo sztuczne  
 ☞ Хром матовый ☐ Пластмасса

☞ Matný chrom ☐ Kov  
 ☞ Chrom matowy ☐ Metal  
 ☞ Хром матовый ☐ Металл



5x

**2Easy Set Colmar**

incl. 5x20W, GU4

12V

Ø80 H110 H160 H30 Ø85mm

EAN 4000870 940051

**940.05**

☎ 833.76

Halogen  
12V

5x

**2Easy Set Sheela**

incl. 5x20W, GU5,3

12V

Ø95 H120 H160 H30 Ø65mm

EAN 4000870 940105

**940.10**

☎ 832.53

Halogen  
12V

5x

**2Easy Set Sheela**

incl. 5x20W, GU5,3

12V

Ø65 H120 H160 H30 Ø65mm

EAN 4000870 940112

**940.11**

☎ 832.53

Halogen  
12V

☞ Chrom/Satén ☐ Kov/Sklo  
 ☞ Chrom/Satynowany ☐ Metal/Szkło  
 ☞ Хром/Сатин ☐ Металл/Стекло

☞ Matný chrom/Opál ☐ Kov/Sklo  
 ☞ Chrom matowy/Opal ☐ Metal/Szkło  
 ☞ Хром матовый/Опал ☐ Металл/Стекло

☞ Černá/Opál ☐ Kov/Sklo  
 ☞ Czarny/Opal ☐ Metal/Szkło  
 ☞ черный/Опал ☐ Металл/Стекло

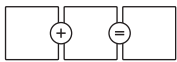

940.12

975.68

5x

**2Easy Set Sheela**incl. 5x20W, GU5,3  
12V

⌀105 ⌀115 ⌀160 ⌀30

ø51mm

EAN 4000870 940129

**940.12**

💡 832.53

Halogen  
12V**Extra Lampshade - Sheela**

max. 1x35W

⌀30 ø65mm

EAN 4000870 975688

**975.68****Extra Lampshade - Sheela**

max. 1x35W

⌀30 ø65mm

EAN 4000870 975701

**975.70****Extra Lampshade - Sheela**

max. 1x35W

⌀30 ø65mm

EAN 4000870 975718

**975.71**

🌀 Nikl satinovaný 🗄 Kov  
 🌀 Nikiel satynowy 🗄 Metal  
 🌀 Никель лощёный 🗄 Металл

🌀 Opál 🗄 Sklo  
 🌀 Opal 🗄 Szkło  
 🌀 Опал 🗄 Стекло

🌀 Multicolor 🗄 Sklo  
 🌀 Wielobarwny 🗄 Szkło  
 🌀 Разноцветный 🗄 Стекло

🌀 Oranžová 🗄 Sklo  
 🌀 Pomarańczowy 🗄 Szkło  
 🌀 Оранжевый 🗄 Стекло

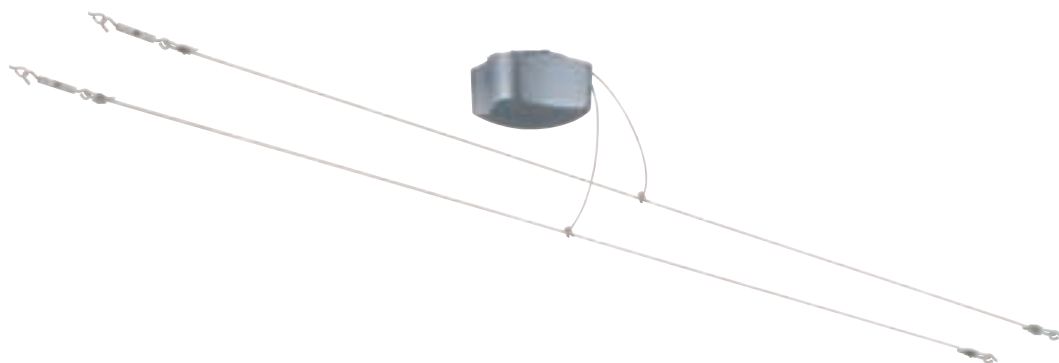
**2Easy Basic**

max. 105W

230/12V, 105VA

⌀110mm ⇔5m ø180mm

EAN 4000870 940037

**940.03**

🌀 Šedá 🗄 Plast  
 🌀 Szary 🗄 Tworzywo sztuczne  
 🌀 Серый 🗄 Пластмасса

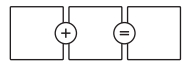

*Kombiner selv dit personlige lyssystem*  
*Stwórz sobie sam własny system oświetlenia*  
*Составьте сами собственную световую систему*

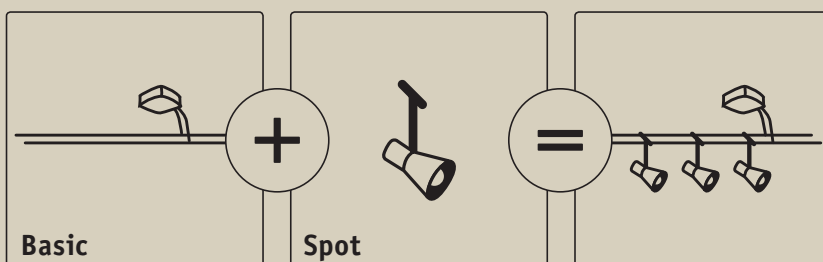

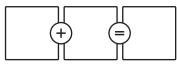
**Togo**

incl. 1x35W, GU5,3  
12V  
↕80 ↔↕160 ø51mm

EAN 4000870 974735

**974.73**

💡 832.60

🌀 Chrom 🗺 Kov  
🌀 Chrom 🗺 Metal  
🌀 Хром 🗺 Металл

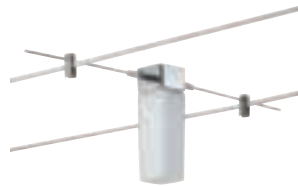
**Pipeline Quadro**

incl. 1x35W, G4  
12V  
↔30 ↔30 ↕100  
↔↕80-250mm

EAN 4000870 070659

**7065**

💡 800.34

🌀 Chrom/Opál 🗺 Kov/Sklo  
🌀 Chrom/Opal 🗺 Metal/Szkło  
🌀 Хром/Опал 🗺 Металл/Стекло

**Powerline**

incl. 1x50W, G53  
12V  
↕86 ↔↕190 ø155mm

EAN 4000870 070598

**7059**

💡 832.61

🌀 Hliník 🗺 Plast  
🌀 Alu 🗺 Tworzywo sztuczne  
🌀 Алюминий 🗺 Пластмасса

**Mac II**

incl. 1x35W, GU5,3  
12V  
↔70 ↔70 ↕55 ↔↕160mm

EAN 4000870 974902

**974.90**

💡 833.16

🌀 Matný chrom 🗺 Kov  
🌀 Chrom matowy 🗺 Metal  
🌀 Хром матовый 🗺 Металл

**Cardan**

incl. 1x35W, GU5,3  
12V  
↕100 ↔↕125 ø110mm

EAN 4000870 070666

**7066**

💡 832.09

🌀 Hliník/Chrom 🗺 Kov  
🌀 Alu/Chrom 🗺 Metal  
🌀 Алюминий/Хром 🗺 Металл

**Verre satin**

incl. 1x35W, GU4  
12V  
↕80 ↔↕160 ø85mm

EAN 4000870 070390

**7039**

💡 833.76

🌀 Titanová/Satén 🗺 Kov/Sklo  
🌀 Titan/Satynowany 🗺 Metal/  
Szkło  
🌀 Титан/Сатин 🗺 Металл/  
Стекло

**Rom**

incl. 1x35W, GU5,3  
12V  
↔87 ↔55 ↕88 ↔↕160mm

EAN 4000870 971765

**971.76**

💡 832.09

🌀 Chrom 🗺 Kov  
🌀 Chrom 🗺 Metal  
🌀 Хром 🗺 Металл

**Comet**

max. 1x50W, GU5,3  
12V

↔300 ↕300mm

EAN 4000870 971130

**971.1229** ➡

💡 832.04

🌀 Chrom 🗺 Kov  
🌀 Chrom 🗺 Metal  
🌀 Хром 🗺 Металл

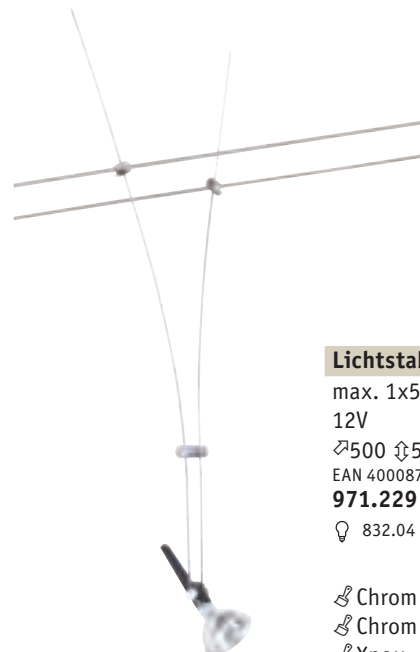
**Lichtstab**

max. 1x50W, GU5,3  
12V

↔500 ↕500mm

EAN 4000870 971239

**971.229** ➡

💡 832.04

🌀 Chrom 🗺 Kov  
🌀 Chrom 🗺 Metal  
🌀 Хром 🗺 Металл



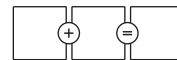

*Nakombinujte si sami svůj osobní systém světel*

*Stwórz sobie sam własny system oświetlenia*

*Составьте сами собственную световую систему*

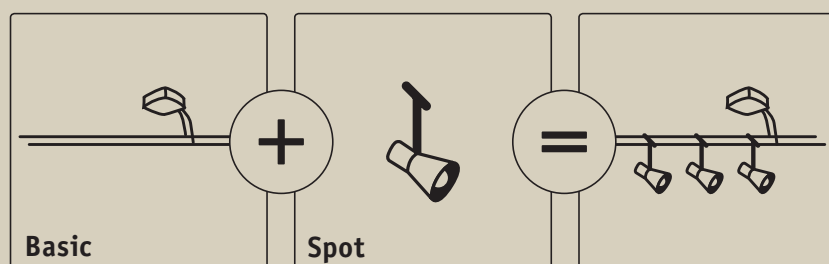

#### Kombinujte sami na lanku či kolejnici

Lankové a kolejnicové systémy, použitelné pružně v mnoha situacích, umožňují díky široké paletě bodových nebo závěsných světel jakékoliv osvětlení podle vašeho přání. U výrobků řady WiRa CombiSystems jsou součástí každé dodávky vždy dva adaptéry, dovolující montáž jak na lanko, tak na kolejnici.

#### Zaprojektuj sam oświetlenie na lince lub szynie

Elastyczne systemy linkowe i szynowe do wszelkiego rodzaju oświetleń z bogatego asortymentu spotów i lamp wiszących. Do opraw CombiSystem WiRa dołączone są 2 adaptory umożliwiające montaż zarówno na lince, jak i szynie.

#### Комбинируйте самостоятельно на тросе или рельсе

Универсальные, используемые во многих ситуациях тросовые и шинные (рельсовые) системы создают любое желаемое освещение при наличии большого выбора подсветок или маятниковых светильников. Для изделий WiRa CombiSystems в комплект поставки входят 2 адаптера, позволяющие применение как на тросе, так и на шине (рельсе).

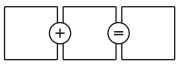
**Linear**

1x6W, 380 lm  
12V  
3000 K  
∅85 ⇔ 65 ↑204 ⇨160  
⇨30mm  
EAN 4000870 940570  
**940.57**



☞ Matný chrom ☒ Kov  
☞ Chrom matowy ☒ Metal  
☞ Хром матовый ☒ Металл

**Linear**

2x6W, 2x380 lm  
12V  
3000 K  
∅85 ⇔ 220 ↑107 ⇨160  
⇨30mm  
EAN 4000870 940587  
**940.58**



☞ Matný chrom ☒ Kov  
☞ Chrom matowy ☒ Metal  
☞ Хром матовый ☒ Металл

**Square**

1x3W, 60 lm  
12V  
3000 K  
∅45 ↑90 ⇨160 ⇨30 ∅80mm  
EAN 4000870 940563  
**940.56**



☞ Matný chrom ☒ Kov  
☞ Chrom matowy ☒ Metal  
☞ Хром матовый ☒ Металл

**Pepper**

incl. 1x35W, G5,3  
12V  
⇨160 ⇨30 ∅132mm  
↑110-200cm  
EAN 4000870 940204  
**940.20**  
💡 832.60



☞ Matný chrom/Opál ☒ Kov/Sklo  
☞ Chrom matowy/Opal ☒ Metal/  
Szkło  
☞ Хром матовый/  
Опал ☒ Металл/Стекло

**Bolo**

incl. 1x20W, G4  
12V  
⇨160 ⇨30 ∅70mm  
↑110cm  
EAN 4000870 940150  
**940.15**  
💡 831.17



☞ Matný chrom/Opál ☒ Kov/Sklo  
☞ Chrom matowy/Opal ☒ Metal/  
Szkło  
☞ Хром матовый/  
Опал ☒ Металл/Стекло

**Sphere**

incl. 2x20W, GU4  
12V  
∅70 ⇔ 110 ↑105 ⇨160  
⇨30mm  
EAN 4000870 940495  
**940.49**  
💡 832.47



☞ Chrom ☒ Kov  
☞ Chrom ☒ Metal  
☞ Хром ☒ Металл

**Ginger**

incl. 2x20W, GU4  
12V  
∅100 ⇔ 85 ↑123 ⇨160  
⇨30mm  
EAN 4000870 940297  
**940.29**  
💡 838.26

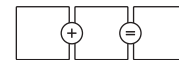

☞ Matný chrom ☒ Kov  
☞ Chrom matowy ☒ Metal  
☞ Хром матовый ☒ Металл

**Cumin**incl. 1x35W, GU5,3  
12V↻100 ↔40 ↕145 ↗↘160  
↗↘30mm

EAN 4000870 940273

**940.27**

💡 833.74

Halogen  
12V**Wasabi**incl. 1x50W, G53  
12V↻80 ↕160 ↗↘160 ↗↘30  
ø111mm

EAN 4000870 940211

**940.21**

💡 832.61

Halogen  
12V**EasyPower**incl. 1x50W, GU5,3  
12V↻105 ↕130 ↗↘160  
↗↘30 ø60mm

EAN 4000870 940440

**940.44**

💡 832.05

Halogen  
12V**Mac²**incl. 1x35W, GU5,3  
12V↻75 ↔95 ↕130 ↗↘160  
↗↘30mm

EAN 4000870 940532

**940.53**

💡 833.16

Halogen  
12V

↻ Matný chrom 🗋 Kov  
 ↻ Chrom matowy 🗋 Metal  
 ↻ Хром матовый 🗋 Металл

↻ Matný chrom 🗋 Kov  
 ↻ Chrom matowy 🗋 Metal  
 ↻ Хром матовый 🗋 Металл

↻ Matný chrom 🗋 Kov  
 ↻ Chrom matowy 🗋 Metal  
 ↻ Хром матовый 🗋 Металл

↻ Matný chrom 🗋 Kov  
 ↻ Chrom matowy 🗋 Metal  
 ↻ Хром матовый 🗋 Металл

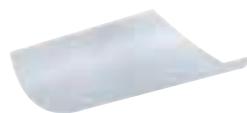
**Salt**incl. 1x20W, GU5,3  
12V↻64 ↕115 ↗↘160 ↗↘30  
ø51mm

EAN 4000870 940235

**940.23**

💡 832.00

Halogen  
12V**Fennel**incl. 2x20W, G4  
12V↻140 ↔120 ↕36 ↗↘160  
↗↘30mm

EAN 4000870 940280

**940.28**

💡 831.17

Halogen  
12V**Colmar**incl. 1x35W, GU4  
12V↻80 ↕110 ↗↘160 ↗↘30  
ø85mm

EAN 4000870 940167

**940.16**

💡 833.76

Halogen  
12V**Tangens**incl. 1x35W, GU5,3  
12V↻150 ↕180 ↗↘160 ↗↘30  
ø65mm

EAN 4000870 940181

**940.18**

💡 832.60

Halogen  
12V

↻ Matný chrom 🗋 Kov/Plast  
 ↻ Chrom matowy 🗋 Metal/  
 Tworzywo sztuczne  
 ↻ Хром матовый 🗋 Металл/  
 Пластмасса

↻ Matný chrom/Satén 🗋 Kov/  
 Sklo  
 ↻ Chrom matowy/  
 Satynowany 🗋 Metal/Szkło  
 ↻ Хром матовый/  
 Сатин 🗋 Металл/Стекло

↻ Chrom/Satén 🗋 Kov/Sklo  
 ↻ Chrom/Satynowany 🗋 Metal/  
 Szkło  
 ↻ Хром/Сатин 🗋 Металл/  
 Стекло

↻ Kartáčované železo 🗋 Kov  
 ↻ Źelazo szcztokowane 🗋 Metal  
 ↻ Железо  
 шероховатое 🗋 Металл

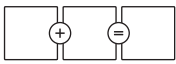

**Techno**

incl. 1x35W, GU5,3  
12V  
↻93 ↕170 ↗↘160 ↗↘30  
ø70mm  
EAN 4000870 940006  
**940.00**  
💡 832.45



↳ Kartáčované železo 🗪 Kov  
↳ Żelazo szcztokowane 🗪 Metal  
↳ Железо шероховатое 🗪 Металл

**Verbier**

incl. 1x35W, GU4  
12V  
↻120 ↕95 ↗↘160 ↗↘30  
ø60mm  
EAN 4000870 940174  
**940.17**  
💡 833.76



↳ Matný chrom/Opál 🗪 Kov/Sklo  
↳ Chrom matowy/Opal 🗪 Metal/Szkło  
↳ Хром матовый/Опал 🗪 Металл/Стекло

**Sheela**

incl. 1x35W, GU5,3  
12V  
↻95 ↕120 ↗↘160 ↗↘30  
ø65mm  
EAN 4000870 940457  
**940.45**  
💡 832.60



↳ Černá/Opál 🗪 Kov/Sklo  
↳ Czarny/Opal 🗪 Metal/Szkło  
↳ черный/Опал 🗪 Металл/Стекло

**Sheela**

incl. 1x35W, GU5,3  
12V  
↻65 ↕120 ↗↘160 ↗↘30  
ø65mm  
EAN 4000870 940464  
**940.46**  
💡 832.60



↳ Černá/Opál 🗪 Kov/Sklo  
↳ Czarny/Opal 🗪 Metal/Szkło  
↳ черный/Опал 🗪 Металл/Стекло

**940.47**

+

**975.68**

=

**Sheela**

incl. 1x35W, GU5,3  
12V  
↻105 ↕115 ↗↘160 ↗↘30  
ø51mm  
EAN 4000870 940471  
**940.47**  
💡 832.60



↳ Nikl satinovaný 🗪 Kov  
↳ Nikiel satynowy 🗪 Metal  
↳ Никель лощёный 🗪 Металл

**Extra Lampshade - Sheela**

max. 1x35W  
↕30 ø65mm  
EAN 4000870 975688  
**975.68**

↳ Opál 🗪 Sklo  
↳ Opal 🗪 Szkło  
↳ Опал 🗪 Стекло

**Extra Lampshade - Sheela**

max. 1x35W  
↕30 ø65mm  
EAN 4000870 975701  
**975.70**

↳ Multicolor 🗪 Sklo  
↳ Wielobarwny 🗪 Szkło  
↳ Разноцветный 🗪 Стекло

**Extra Lampshade - Sheela**

max. 1x35W  
↕30 ø65mm  
EAN 4000870 975718  
**975.71**

↳ Oranžová 🗪 Sklo  
↳ Pomarańczowy 🗪 Szkło  
↳ Оранжевый 🗪 Стекло



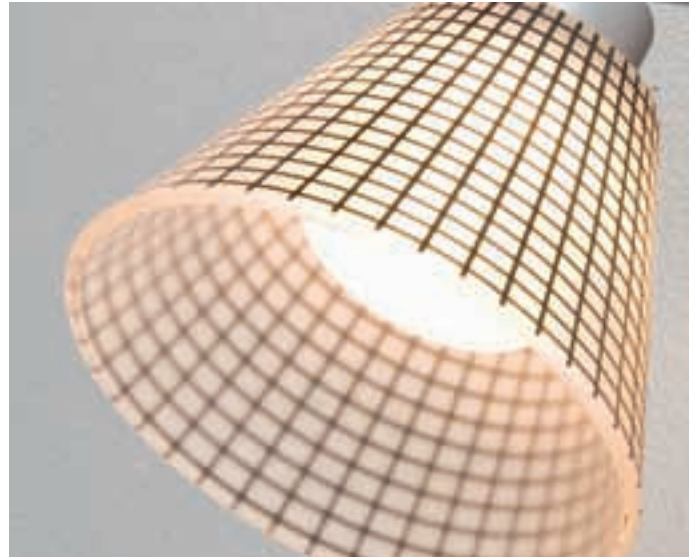
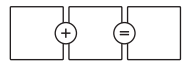

*Nakombinujte si sami svůj osobní systém světel*  
*Stwórz sobie sam własny system oświetlenia*  
*Составьте сами собственную световую систему*

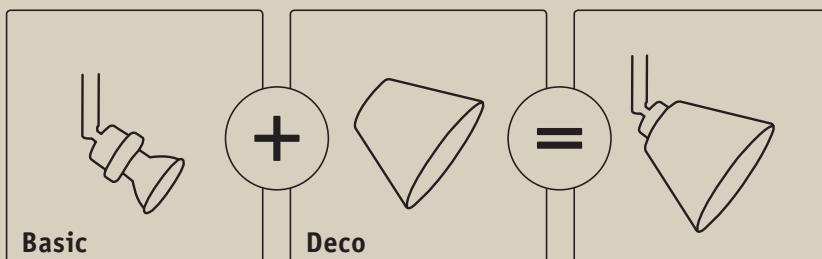

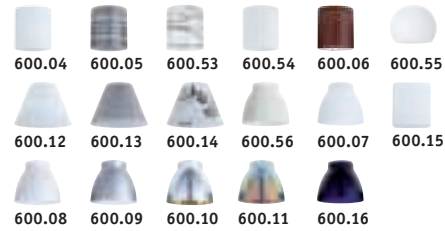
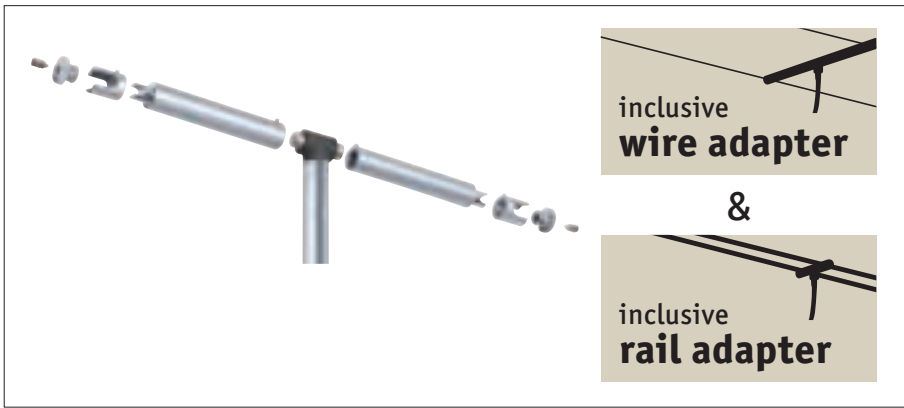
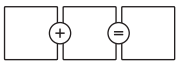

Deco □ = 170, 171

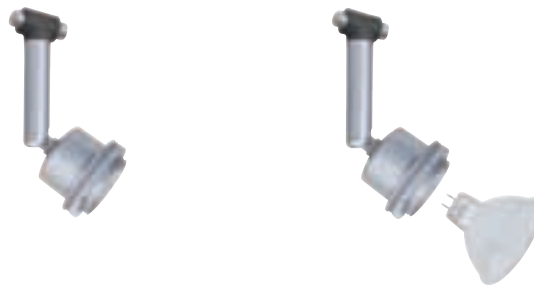

**Spot DecoSystems**

1x3W, 140 lm  
 12V  
 3000 K  
 ∅75 ⇔ 95 ∅130 ⇔ 160  
 ⇔ 30mm  
 EAN 4000870 960165  
**960.16**



- ☞ Matný chrom ☞ Kov
- ☞ Chrom matowy ☞ Metal
- ☞ Хром матовый ☞ Металл

**DecoSystems**

incl. 1x35W, GU5,3  
 12V  
 ∅75 ⇔ 95 ∅130 ⇔ 160  
 ⇔ 30mm  
 EAN 4000870 940327  
**940.32**  
 ☉ 832.60

- ☞ Matný chrom ☞ Kov
- ☞ Chrom matowy ☞ Metal
- ☞ Хром матовый ☞ Металл

**Combi-/DecoSystems**

incl. 1x35W, GU5,3  
 12V  
 ⇔ 160 ⇔ 30mm  
 ∅110-200cm  
 EAN 4000870 960042  
**960.04**  
 ☉ 832.60



- ☞ Matný chrom ☞ Kov
- ☞ Chrom matowy ☞ Metal
- ☞ Хром матовый ☞ Металл



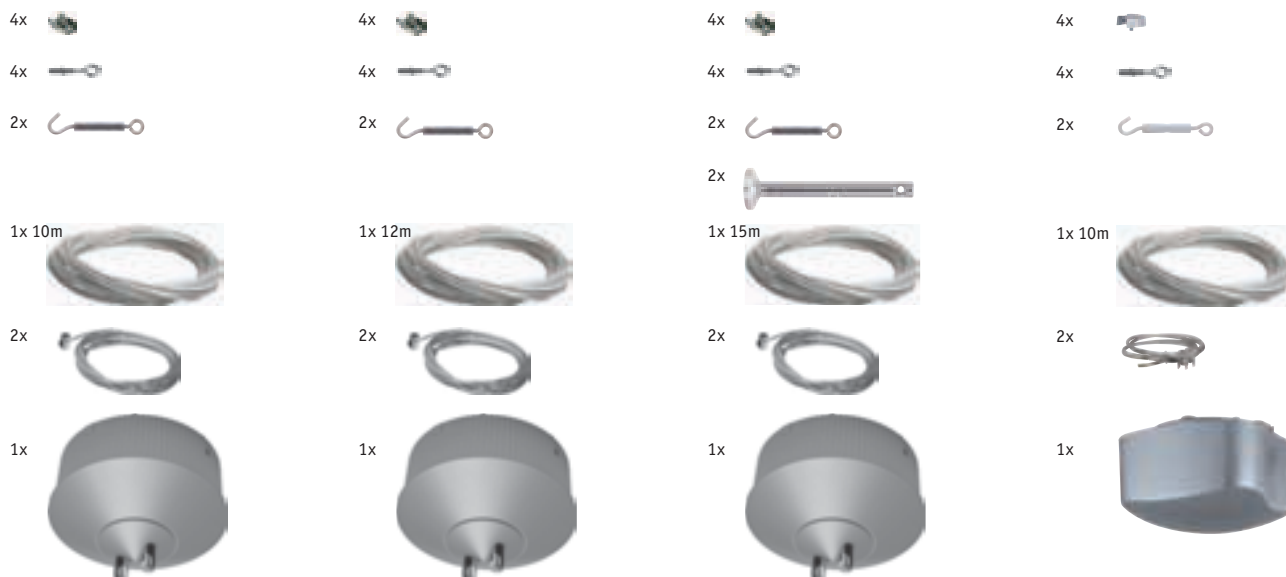

Transfo = Combi-/DecoSystems-/2Easy

**Basissystem 150**

max. 150W  
230/12V, 150VA  
⇆110mm ⇆5m ø160mm  
EAN 4000870 053089  
**5308**



**Basissystem 210**

max. 210W  
230/12V, 210VA  
⇆110mm ⇆6m ø160mm  
EAN 4000870 053096  
**5309**



**Basissystem 300**

max. 300W  
230/12V, 300VA  
⇆110mm ⇆7,5m ø193mm  
EAN 4000870 053102  
**5310**



**2Easy Basic**

max. 105W  
230/12V, 105VA  
⇆110mm ⇆5m ø180mm  
EAN 4000870 940037  
**940.03**



☞ Šedá ☒ Kov  
☞ Szary ☒ Metal  
☞ Серый ☒ Металл

☞ Šedá ☒ Kov  
☞ Szary ☒ Metal  
☞ Серый ☒ Металл

☞ Šedá ☒ Kov  
☞ Szary ☒ Metal  
☞ Серый ☒ Металл

☞ Šedá ☒ Plast  
☞ Szary ☒ Tworzywo sztuczne  
☞ Серый ☒ Пластмасса

2,5mm<sup>2</sup>



4mm<sup>2</sup>



6mm<sup>2</sup>



4mm<sup>2</sup>



☞ Čirá ☒ Měď/Plast  
☞ Przezroczysty ☒ Miedziany/Tworzywo sztuczne  
☞ Прозрачный ☒ Медь/Пластмасса

☞ Pocínovaná  
☞ Сурованы  
☞ Оцинкованный

**Bezpečnostní napínací lano, izolované**

**Lina napinająca zabezpieczająca, zaizolowana**

**Предохранительный натяжной трос, изолированный**

⇆8m  
EAN 4000870 979594  
**979.059** ☞

⇆8m  
EAN 4000870 979501  
**979.050** ☞

⇆12m  
EAN 4000870 979693  
**979.069** ☞

⇆12m  
EAN 4000870 979556  
**979.055** ☞

⇆12m  
EAN 4000870 979471  
**979.047** ☞

⇆10m  
EAN 4000870 979051  
**979.05** ☞

⇆100m  
EAN 4000870 006566  
**979.057**

⇆100m  
EAN 4000870 006573  
**979.067**

**Napínací lano, neizolované**

**Lina napinająca, nie zaizolowana**

**Натяжной трос, не изолированный**

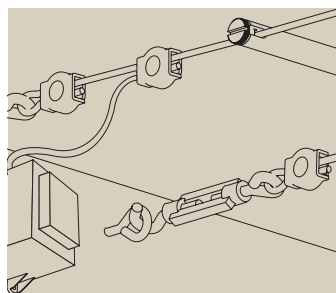

**Bezpečnostní lanková svorka, pro napájení el. proudem v lankovém systému, 1 pár**  
**Spinacz liniowy zabezpieczający, na zasilanie elektryczne w systemie linowym, 1 para**  
**Предохранительный тросовый зажим, для подачи питания в тросовой системе, 1 пара**



2x

max. 300W

EAN 4000870 978290

**978.029**

Chrom Kov  
 Chrom Metal  
 Хром Металл

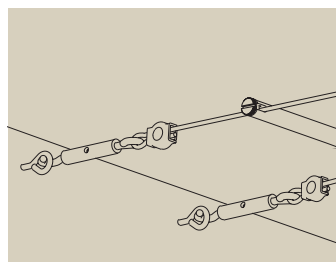

**Wirespänder**  
**Napinacz liniowy, 1 para**  
**Устройство для натяжения тросов, 1 пара**



2x

EAN 4000870 178003

**178.00**

Chrom Kov  
 Chrom Metal  
 Хром Металл

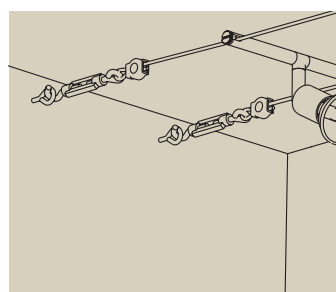

**Napínací montážní sada, neizolovaná**  
**Zestaw montażowy napinający, nie zaizolowany**  
**Монтажный комплект, не изолированный**

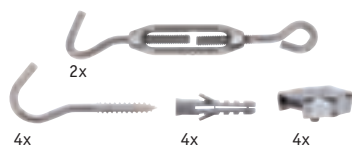

2x

4x

4x

4x

EAN 4000870 979013

**979.01**

Pocínovaná Kov  
 Сцинкованы Metal  
 Оцинкованный Металл

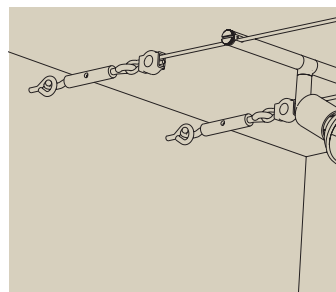

**Napínací montážní sada, izolovaná**  
**Zestaw montażowy napinający, izolowany**  
**Монтажный комплект, изолированный**

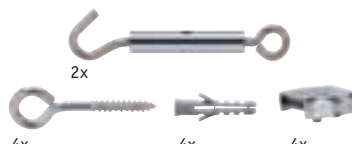

2x

4x

4x

4x

EAN 4000870 178034

**178.03**

Chrom Kov  
 Chrom Metal  
 Хром Металл

**Napínací montážní sada, izolovaná**  
**Zestaw montażowy napinający, izolowany**  
**Монтажный комплект, изолированный**

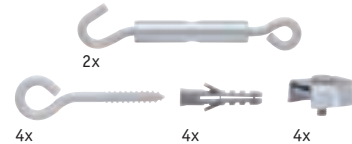

2x

4x

4x

4x

EAN 4000870 972892

**972.89**

Matný chrom Kov  
 Chrom matowy Metal  
 Хром матовый Металл

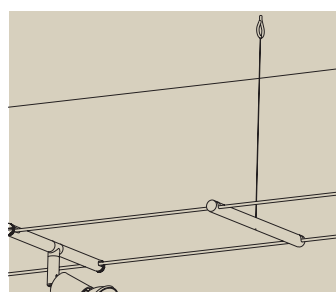

**Vložený závěs**  
**Podwieszenie przelotowe**  
**Промежуточная подвеска**



⇄170 ⇄160 ∅12mm ⇄100cm

EAN 4000870 178140

**178.14**

Čirá Plast  
 Przezroczysty Tworzywo sztuczne  
 Прозрачный Пластмасса

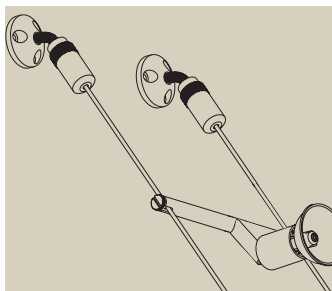

**Napínač na stěnu, flexibilní, 1 pár**  
**Naprężacz ścienny, elastyczny, 1 para**  
**Настенное натяжное устройство, гибкое, 1 пара**



2x

∅42 ∅20mm  
 EAN 4000870 178089  
**178.08**

☞ Matný chrom ☞ Kov  
 ☞ Chrom matowy ☞ Metal  
 ☞ Хром матовый ☞ Металл

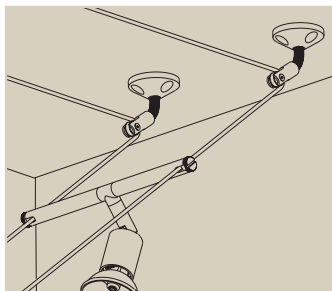

**Otočný prvek připojení na stěnu, 1 pár**  
**Zwrotnica przyłącza ściennego, 1 para**  
**Присоединение на стене - направляющая, 1 пара**



2x

∅42 ∅12mm  
 EAN 4000870 178102  
**178.10**

☞ Matný chrom ☞ Kov  
 ☞ Chrom matowy ☞ Metal  
 ☞ Хром матовый ☞ Металл

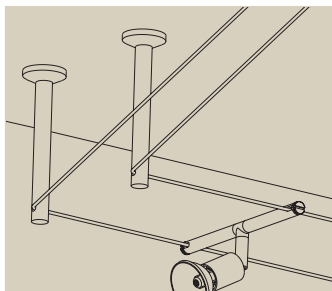

**Otočný prvek/zavěšení, pro našroubování, 1 pár**  
**Zwrotnica / Zawieszenie, na dokręcenie, 1 para**  
**Направляющая / Отвес, для прикручивания, 1 пара**

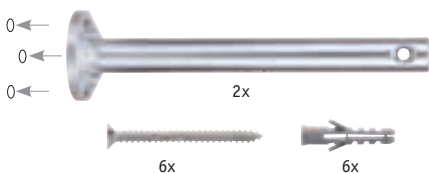

6x

6x

∅165 ∅16mm  
 EAN 4000870 178065  
**178.06**

☞ Matný chrom ☞ Kov  
 ☞ Chrom matowy ☞ Metal  
 ☞ Хром матовый ☞ Металл

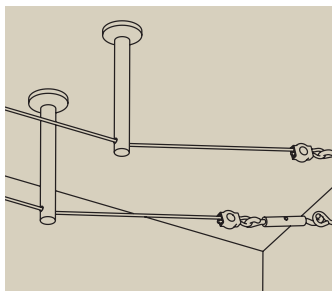

**Otočný prvek/zavěšení, pro našroubování, 1 pár**  
**Zwrotnica / Zawieszenie, na dokręcenie, 1 para**  
**Направляющая / Отвес, для прикручивания, 1 пара**

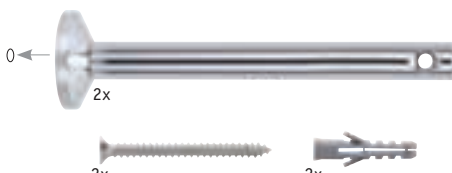

2x

2x

∅165 ∅16mm  
 EAN 4000870 178249  
**178.24**

☞ Chrom ☞ Kov  
 ☞ Chrom ☞ Metal  
 ☞ Хром ☞ Металл

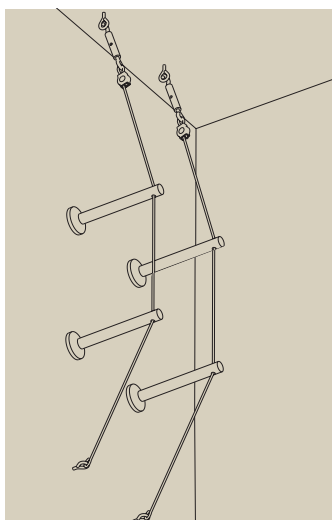

**Napínací montážní sada**  
**Zestaw montażowy napinająca**  
**Монтажный комплект**

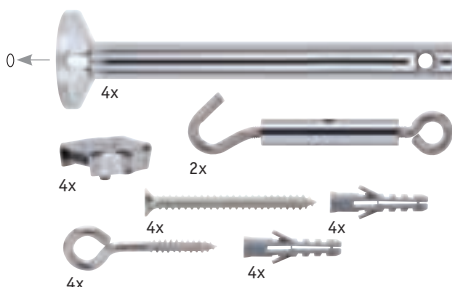

4x

2x

4x

4x

4x

∅165 ∅16mm  
 EAN 4000870 178348  
**178.34**

☞ Chrom ☞ Kov  
 ☞ Chrom ☞ Metal  
 ☞ Хром ☞ Металл

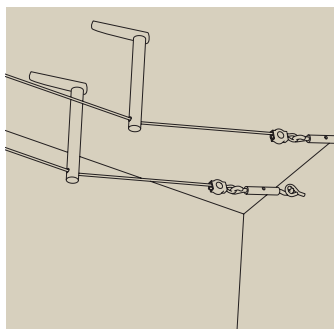

Otočný prvek / závěs 170, 1 pár  
Zwrotnica / Zawieszenie 170, 1 para  
Направляющая / Отвес 170, 1 пара

2x  
↔84 ↑163,5 ø12mm  
EAN 4000870 972861  
**972.86**

- 🔩 Matný chrom 🏠 Kov
- 🔩 Chrom matowy 🏠 Metal
- 🔩 Хром матовый 🏠 Металл

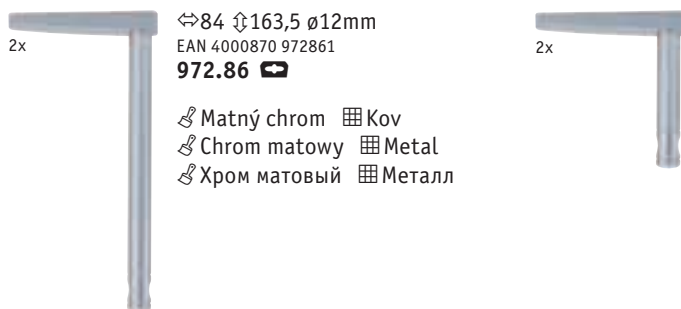

2x  
↔84 ↑85 ø12mm  
EAN 4000870 972878  
**972.87**

- 🔩 Matný chrom 🏠 Kov
- 🔩 Chrom matowy 🏠 Metal
- 🔩 Хром матовый 🏠 Металл

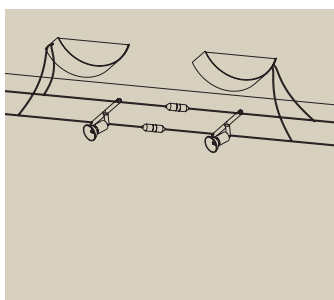

Dělicí prvek obvodu, 1 pár  
Przerywacz obwodu elektrycznego, 1 para  
Разделительная деталь электрической цепи, 1 пара



2x

↑65 ø20mm  
EAN 4000870 082003  
**8200**

- 🔩 Nikl satinovaný 🏠 Kov
- 🔩 Nikiel satynowy 🏠 Metal
- 🔩 Никель лощёный 🏠 Металл

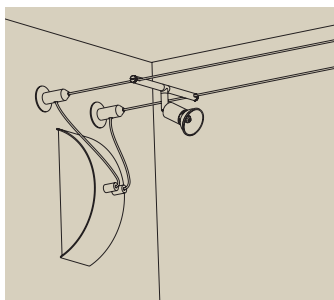

Připojení na stěnu, s dalším vedením kabelu, 1 pár  
Przyłącze ścienne z łączem kablowym, 1 para  
Присоединение на стене, с кабельным удлинением, 1 пара



2x

↑60 ø20mm  
EAN 4000870 082034  
**8203**

- 🔩 Nikl satinovaný 🏠 Kov
- 🔩 Nikiel satynowy 🏠 Metal
- 🔩 Никель лощёный 🏠 Металл

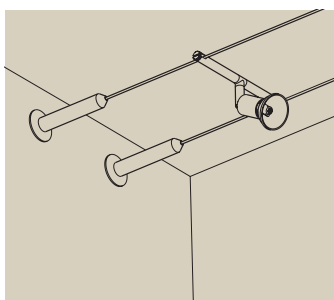

Připojení na stěnu s napínací pružinou, 1 pár  
Przyłącze ścienne ze sprężyną napinającą, 1 para  
Натяжная пружина для присоединения к стене, 1 пара



2x

↑115 ø20mm  
EAN 4000870 082058  
**8205**

- 🔩 Nikl satinovaný 🏠 Kov
- 🔩 Nikiel satynowy 🏠 Metal
- 🔩 Никель лощёный 🏠 Металл

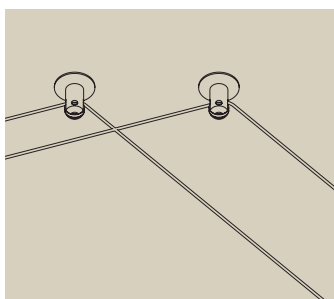

Mini otočný prvek s kladkou, 1 pár  
Minizwrotnica z rolką, 1 para  
Мини-направляющая с роликом, 1 пара



2x

↑45 ø20mm  
EAN 4000870 082072  
**8207**

- 🔩 Nikl satinovaný 🏠 Kov
- 🔩 Nikiel satynowy 🏠 Metal
- 🔩 Никель лощёный 🏠 Металл

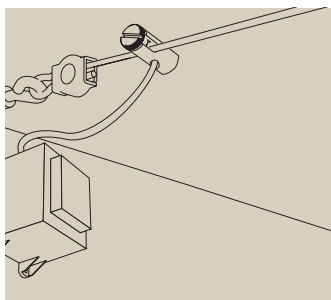

Napájení el. proudem, 1 pár  
Zasilanie elektryczne, 1 para  
Питание электроэнергией, 1 пара



2x

max. 300W  
12V  
±30 ø12mm  
EAN 4000870 972830  
**972.83**

Halogen  
12V

☞ Matný chrom ☞ Kov  
☞ Chrom matowy ☞ Metal  
☞ Хром матовый ☞ Металл

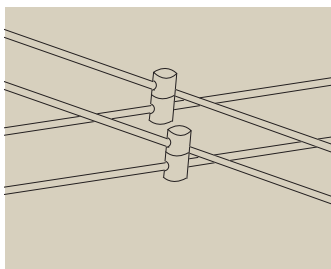

Křížová spojka Spice, 1 pár  
Spice łącznik krzyżowy, 1 para  
Spice Перекрёстный соединитель, 1 пара



2x

max. 300W  
12V  
±40 ø12mm  
EAN 4000870 972816  
**972.81**

Halogen  
12V

☞ Matný chrom ☞ Kov  
☞ Chrom matowy ☞ Metal  
☞ Хром матовый ☞ Металл

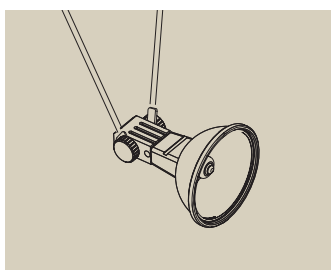

Držák žárovky - zásuvka, pro lankové systémy  
Uchwyt lampowy Socket na system linowy  
Ламповый держатель Socket, для тросовых систем



max. 1x35W, G4  
12V  
EAN 4000870 978412  
**978.41** ☞

Halogen  
12V

☞ Černá ☞ Kov  
☞ Czarny ☞ Metal  
☞ черный ☞ Металл

max. 1x50W, GX5,3  
12V  
EAN 4000870 978450  
**978.45** ☞

Halogen  
12V

max. 1x50W, GX5,3  
12V  
EAN 4000870 978443  
**978.44** ☞

Halogen  
12V

☞ Bílá ☞ Kov  
☞ Biały ☞ Metal  
☞ Белый ☞ Металл

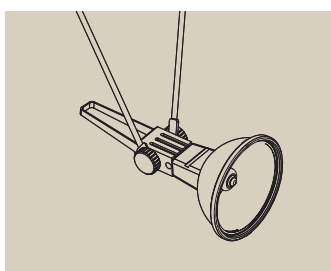

Držák žárovky Kolibri, pro lankové systémy  
Uchwyt lampowy Koliber na system linowy  
Ламповый держатель Kolibri, для тросовых систем



max. 1x50W, GX5,3  
12V  
EAN 4000870 975176  
**975.17** ☞

Halogen  
12V

☞ Černá ☞ Kov  
☞ Czarny ☞ Metal  
☞ черный ☞ Металл

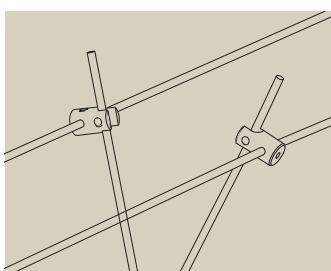

Segment lanka pro lankové systémy max. 150 W / tyčové systémy max. 300 W balení 2 ks  
Kłoczek linowy do systemów linowy maks. 150W / Systemy listwowe maks. 300W 2 szt. w paczce  
Колодка для тросовых систем макс. 150 Вт / штанговых систем макс. 300Вт 2 шт.



2x

max. 150W  
12V  
EAN 4000870 978191  
**978.019** ☞

Halogen  
12V

☞ Chrom ☞ Kov  
☞ Chrom ☞ Metal  
☞ Хром ☞ Металл



Paulmann Shopkonzepte to jsou poradci v oblasti výrobků. Osvětlené vzory výrobků, kompetentní vysvětlení a sympatické obrázky vytváří chuť na světlo pro dobrý pocit. Obaly pomáhají při rozhodování o výrobcích prostřednictvím velkých obrázků a jasně členěných informací.

Optimalizovaná koncepce navíc zajišťuje maximální možnou produktovou rozmanitost při vyrovnaném předzásobení a tím zvýšenou produktivitu Vaší plochy.

Firma Paulmann sprzedając doradza. Oświetlone wzory produktów, kompetentne doradztwo i sympatyczne wzornictwo budzą ochotę na oświetlenie, które zwiększy komfort życia. Sposób opakowania produktów pomaga w ich doborze poprzez zastosowanie dużych zdjęć i jasną strukturę informacji o produkcie.

Oprócz tego sposób prezentacji towaru gwarantuje możliwość pokazania jego różnorodności w połączeniu z zapewnieniem odpowiedniego zapasu na półkach, a co za tym idzie optymalne wykorzystanie powierzchni handlowej.

В магазинах Paulmann Вас ждут консультанты по продукции компании. Освещенные образцы изделий, компетентные комментарии и со вкусом оформленные интерьеры создают ощущение светового комфорта. В выборе нужных изделий помогает их упаковка с крупными иллюстрациями и четко изложенными сведениями.

В магазинах оптимально представлено все многообразие изделий, что вместе с продуманным менеджментом запасов обеспечивает высокую отдачу с торговых площадей.





951.14 + 950.16

Ať už v úzkých, prostorných, dělených nebo členitých místnostech: s kolejnicovými systémy Paulmann dosáhnete vždy optimálního osvětlení. Všechna bodová i závěsná světla se dají v prostoru libovolně umísťovat na kolejnice – s jediným proudovým vývodem. Řada variant návrhářských a stylových řešení skýtá bohaté možnosti přizpůsobení individuálním představám.

Do dužých, wąskich lub dzielonych pomieszczeń i krętych korytarzy – systemy szynowe Paulmann zapewniają zawsze optymalne oświetlenie. Wszystkie spoty i lampy wiszące można w łatwy sposób umieścić na szynach z pojedynczym wypustem kablowym. Szeroki wachlarz wzorów i stylów daje użytkownikom duże pole manewru.



# Rail

- 202 URail
- 234 ULine
- 239 Rail 12V



207 Spot Tecno

Будь то узкие, большие, разделенные или кривые помещения: при помощи шинных (рельсовых) систем от Paulmann Вы можете создать оптимальное освещение. Все излучатели или маятниковые светильники можно свободно размещать в помещении на шинах – при наличии только одного токового выхода. Большое количество вариантов дизайна и стилей предоставляет широкие возможности адаптации к индивидуальным пожеланиям заказчика.





950.37 + 950.16

#### **URail – pružný 230V kolejnicový systém od firmy Paulmann**

Mimořádně mnohostranný: URail je univerzální 230 V kolejnicový systém k montáži buďto přímo na strop, nebo v určité vzdálenosti od něj, a to zcela bez transformátoru. Kompletní sady, bodová světla (ve třech druzích světelné techniky), závěsy a kolejnice se dodávají v materiálových barvách matný nebo lesklý chrom a bílé.

#### **URail – elastyczny system szynowy 230 V firmy Paulmann**

Megauniwersalny system szynowy URail 230 V, montowany bezpośrednio na lub pod sufitem. I to bez transformatora. Kompletnie zestawy, spoty (w 3 technologiach oświetleniowych), lampy wiszące i szyny dostępne w kolorach: białym, chromie matowym i błyszczącym.

#### **URail – универсальная шинная (рельсовая) осветительная система на 230 В от Paulmann**

Максимальная универсальность: URail – это универсальная шинная (рельсовая) система на 230 В для монтажа непосредственно на потолке или на выбор на расстоянии от потолка - и все без трансформатора. Готовые комплекты, подсветки (3 вида светотехники), маятниковые светильники и рельсы имеются в следующих цветах: хром матовый, блестящий хром или белый.



CM

⌚ Matný chrom/Chrom ⌘ Kov  
 ⌚ Chrom matowy/Chrom ⌘ Metal  
 ⌚ Хром матовый/Хром ⌘ Металл

**Spot Channel**

1x10W, 433 lm  
 230V  
 3000 K  
 ⌀50 ⇔161 ⚡150mm  
 EAN 4000870 951118  
**951.11 new**

LED

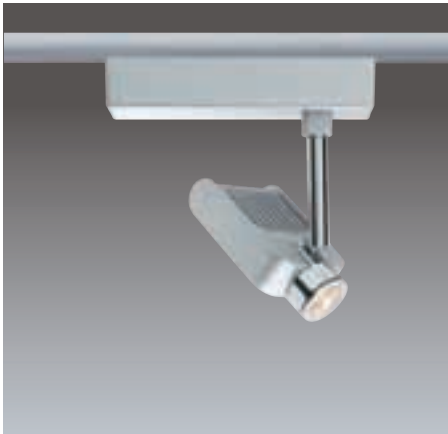

CM

⌚ Matný chrom/Chrom ⌘ Kov  
 ⌚ Chrom matowy/Chrom ⌘ Metal  
 ⌚ Хром матовый/Хром ⌘ Металл

**Spot Vision**

1x10W, 433 lm  
 230V  
 3000 K  
 ⌀61 ⇔145 ⚡147mm  
 EAN 4000870 951149  
**951.14 new**

LED



CM

⌚ Matný chrom ⌘ Kov  
 ⌚ Chrom matowy ⌘ Metal  
 ⌚ Хром матовый ⌘ Металл

**Spot TecLed**

2x9W, 2x750 lm  
 230V  
 3000 K  
 ⌀85 ⇔170 ⚡160mm  
 EAN 4000870 950883  
**950.88**

LED



CM

⌚ Matný chrom ⌘ Kov  
 ⌚ Chrom matowy ⌘ Metal  
 ⌚ Хром матовый ⌘ Металл

**Spot TecLed**

1x9W, 750 lm  
 230V  
 3000 K  
 ⌀85 ⇔105 ⚡160mm  
 EAN 4000870 950876  
**950.87**

LED



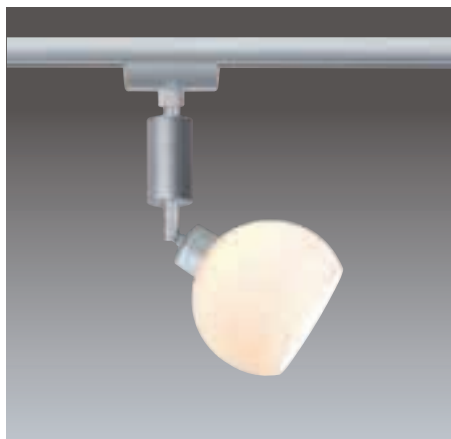

CM

⚙️ Matný chrom/Bílá 📦 Kov/Sklo  
 ⚙️ Chrom matowy/Biały 📦 Metal/  
 Szkło  
 ⚙️ Хром матовый/  
 Белый 📦 Металл/Стекло



**Spot Wolbi**

1x3W, 140 lm  
 230V  
 3000 K  
 ↻125 ↕180 ø90mm  
 EAN 4000870 950975  
**950.97**

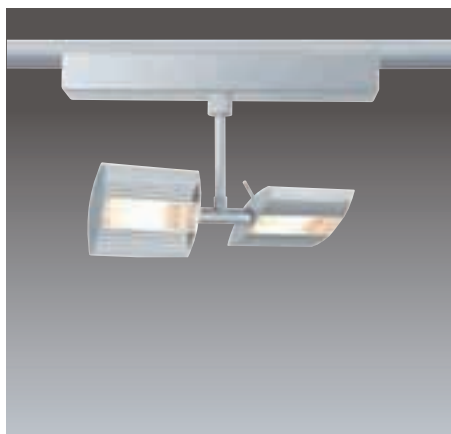

CM

⚙️ Matný chrom 📦 Kov  
 ⚙️ Chrom matowy 📦 Metal  
 ⚙️ Хром матовый 📦 Металл



**Linear**

2x6W, 2x380 lm  
 230V  
 3000 K  
 ↻65 ↔230 ↕125mm  
 EAN 4000870 950388  
**950.38**

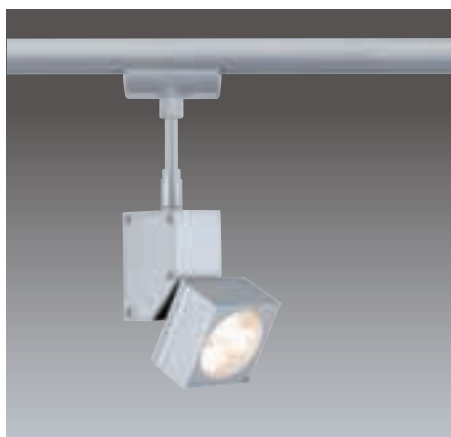

CM

⚙️ Matný chrom 📦 Kov  
 ⚙️ Chrom matowy 📦 Metal  
 ⚙️ Хром матовый 📦 Металл



**Spot Ledmanz1**

1x3W, 180 lm  
 230V  
 3000 K  
 ↻80 ↕165 ø55mm  
 EAN 4000870 950364  
**950.36**



CM

⚙️ Matný chrom 📦 Kov  
 ⚙️ Chrom matowy 📦 Metal  
 ⚙️ Хром матовый 📦 Металл



**Spot Ledmanz2**

1x3W, 180 lm  
 230V  
 3000 K  
 ↻100 ↕150 ø55mm  
 EAN 4000870 950371  
**950.37**



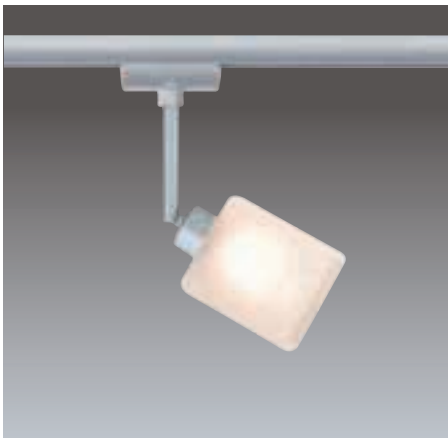

CM

- ☞ Matný chrom/Bílá ☒ Kov/Sklo
- ☞ Chrom matowy/Biały ☒ Metal/Szkło
- ☞ Хром матовый/Белый ☒ Металл/Стекло

💡 894.48

**Set Quad**

incl. 4x9W, GZ10 / GU10  
230V  
↔2,05m  
EAN 4000870 950692  
**950.69**

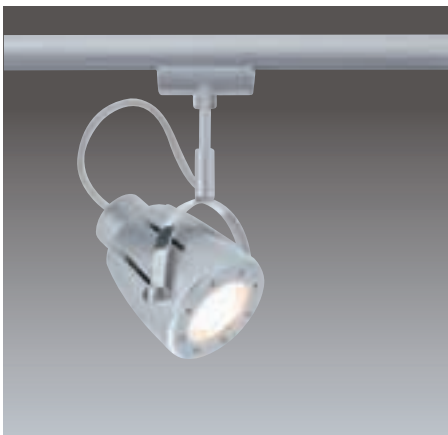

CM

- ☞ Matný chrom ☒ Kov
- ☞ Chrom matowy ☒ Metal
- ☞ Хром матовый ☒ Металл

💡 892.45

**Spot Mega**

incl. 1x11W, GU10  
230V  
↻ 95 ↕ 165 ø70mm  
EAN 4000870 976975  
**976.97**

**Set Mega**

incl. 4x11W, GU10  
230V  
↔2,05m  
EAN 4000870 976982  
**976.98**

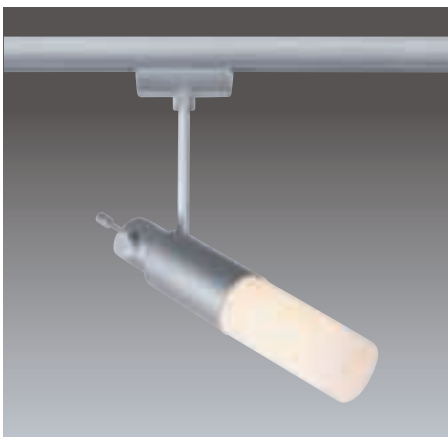

CM

- ☞ Matný chrom ☒ Kov
- ☞ Chrom matowy ☒ Metal
- ☞ Хром матовый ☒ Металл

💡 894.09

**Spot Pharus**

incl. 1x9W, E14  
230V  
↻225 ↔55 ↕150mm  
EAN 4000870 968499  
**968.49**

**Set Pharus**

incl. 4x9W, E14  
230V  
↔2,05m  
EAN 4000870 968383  
**968.38**



CM

- ☞ Matný chrom ☒ Kov
- ☞ Chrom matowy ☒ Metal
- ☞ Хром матовый ☒ Металл

💡 882.31

**Spot Ring ESL**

incl. 1x11W, GU10  
230V  
↻120 ↕200 ø85mm  
EAN 4000870 968598  
**968.59**

**Set Ring ESL**

incl. 4x11W, GU10  
230V  
↔2,05m  
EAN 4000870 968604  
**968.60**





CM

- ☞ Matný chrom ☐ Kov
- ☞ Chrom matowy ☐ Metal
- ☞ Хром матовый ☐ Металл

💡 882.29  
882.65



**Spot Rimus**

incl. 1x9W, GU10  
230V  
☞150 ☞195mm  
EAN 4000870 976647  
**976.64**

Energy  
Saver

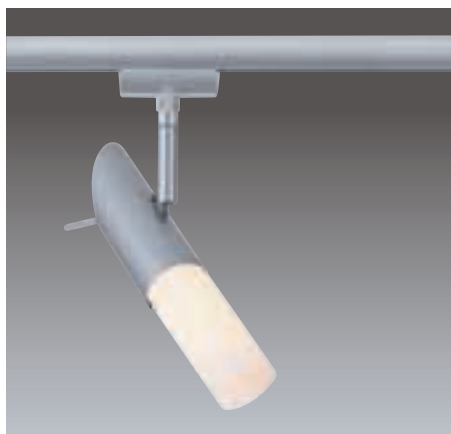

CM

- ☞ Matný chrom ☐ Kov
- ☞ Chrom matowy ☐ Metal
- ☞ Хром матовый ☐ Металл

💡 894.09



**Spot Pherus**

incl. 1x9W, E14  
230V  
☞120 ☞160 ø40mm  
EAN 4000870 976661  
**976.66**

Energy  
Saver

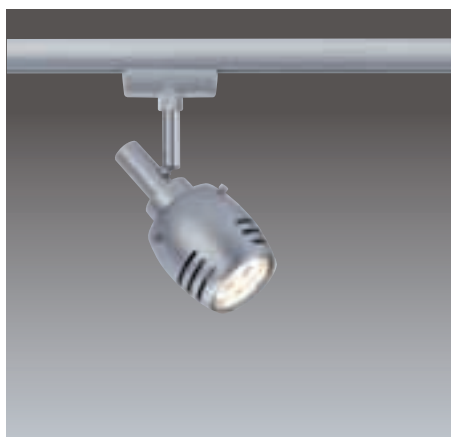

CM

- ☞ Matný chrom ☐ Kov
- ☞ Chrom matowy ☐ Metal
- ☞ Хром матовый ☐ Металл

💡 882.65



**Spot Rumas**

incl. 1x6W, GU10  
230V  
☞130 ☞115 ø55mm  
EAN 4000870 976685  
**976.68**

Energy  
Saver



CM

- ☞ Matný chrom ☐ Kov
- ☞ Chrom matowy ☐ Metal
- ☞ Хром матовый ☐ Металл

💡 884.48



**Spot Circular**

incl. 1x22W, 2GX13  
230V  
☞245 ☞115 ø230mm  
EAN 4000870 976746  
**976.74**

Energy  
Saver







CM

- ☞ Matný chrom ☐ Kov
- ☞ Chrom matowy ☐ Metal
- ☞ Хром матовый ☐ Металл

💡 832.46

**Spot Tecno**

incl. 1x50W, GU5,3  
230/12V, 70VA  
∅112 ↔83 ∓180mm  
EAN 4000870 950890  
**950.89 new**

Halogen  
12V

CM

- ☞ Matný chrom ☐ Kov
- ☞ Chrom matowy ☐ Metal
- ☞ Хром матовый ☐ Металл

💡 832.45  
833.64

**Spot Tecno**

2x35W  
230/12V, 70VA  
∅183 ↔83 ∓180mm  
EAN 4000870 950906  
**950.90 new**

Halogen  
12V

CM

- ☞ Matný chrom ☐ Kov
- ☞ Chrom matowy ☐ Metal
- ☞ Хром матовый ☐ Металл

💡 832.46

**Spot Gurnemanz**

incl. 1x50W, GU5,3  
230/12V, 60VA  
∅85 ↔115 ∓165mm  
EAN 4000870 968444  
**968.44**

Halogen  
12V

CM

- ☞ Matný chrom/Dvoubarevná ☐ Kov/Sklo
- ☞ Chrom matowy/Dichroiczne ☐ Metal/Szkło
- ☞ Хром матовый/Дихроичный ☐ Металл/Стекло

💡 800.44

**Set Wolbi**

incl. 4x40W, GZ10  
230V  
↔2,05m  
EAN 4000870 950937  
**950.93**

Halogen  
230V



CM

- ☞ Matný chrom/Bílá ☐ Kov/Sklo
- ☞ Chrom matowy/Biały ☐ Metal/Szkło
- ☞ Хром матовый/Белый ☐ Металл/Стекло

💡 800.44



#### Set Zyli

incl. 4x40W, GZ10  
230V  
↔2,05m  
EAN 4000870 950951  
**950.95**



CM

- ☞ Matný chrom ☐ Kov
- ☞ Chrom matowy ☐ Metal
- ☞ Хром матовый ☐ Металл

💡 836.44



#### Spot Barelli

incl. 1x50W, GU10  
230V  
↔100 ↕165 ø51mm  
EAN 4000870 968468  
**968.46**



#### Set Barelli

incl. 4x50W, GU10  
230V  
↔2,05m  
EAN 4000870 968376  
**968.37**

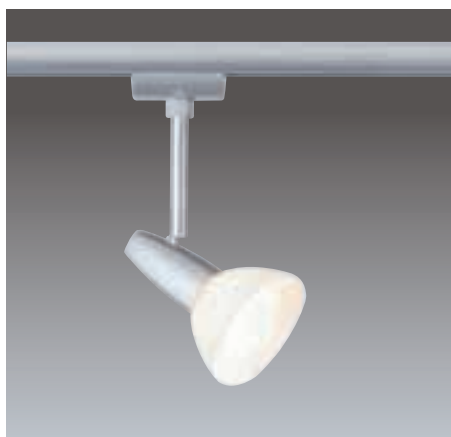

CM

- ☞ Matný chrom/Opál ☐ Kov/Sklo
- ☞ Chrom matowy/Opal ☐ Metal/Szkło
- ☞ Хром матовый/Опал ☐ Металл/Стекло

💡 800.44



#### Spot Barelli

incl. 1x40W, GZ10  
230V  
↔105 ↕175 ø85mm  
EAN 4000870 968475  
**968.47**



#### Set Barelli

incl. 4x40W, GZ10  
230V  
↔2,05m  
EAN 4000870 968369  
**968.36**



CM

- ☞ Matný chrom/Černá ☐ Kov
- ☞ Chrom matowy/Czarny ☐ Metal
- ☞ Хром матовый/черный ☐ Металл

💡 836.35



#### Spot Klingsor

incl. 1x50W, GU10  
230V  
↔145 ↕170 ø51mm  
EAN 4000870 968437  
**968.43**





CM

⚙ Matný chrom/Opál/Černá 📦 Kov/Sklo  
 ⚙ Chrom matowy/Opal/Czarny 📦 Metal/Szkło  
 ⚙ Хром матовый/Опал/черный 📦 Металл/Стекло

💡 800.32

**Spot Titurel**

incl. 1x42W, G9  
 230V  
 ↻150 ↕225mm  
 EAN 4000870 968413  
**968.41**

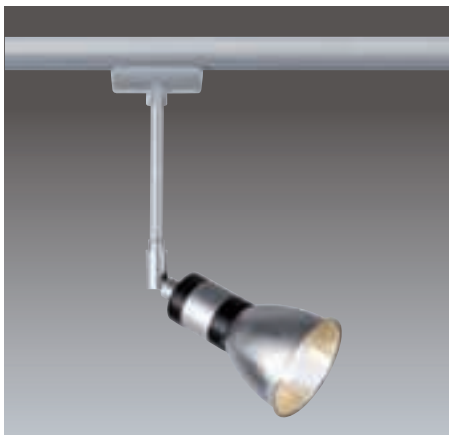

CM

⚙ Matný chrom/Hliník 📦 Kov  
 ⚙ Chrom matowy/Alu 📦 Metal  
 ⚙ Хром матовый/Алюминий 📦 Металл

💡 800.32

**Spot Amfortas**

incl. 1x42W, G9  
 230V  
 ↻140 ↕225 ø60mm  
 EAN 4000870 968406  
**968.40**

**Spot Amfortas**

incl. 4x42W, G9  
 230V  
 ⇔2,05m  
 EAN 4000870 968536  
**968.53**



CM

⚙ Matný chrom 📦 Kov  
 ⚙ Chrom matowy 📦 Metal  
 ⚙ Хром матовый 📦 Металл

💡 229.53  
 883.24

**Spot Roncalli**

incl. 1x50W, GU10  
 230V  
 ↻105 ↕200 ø111mm  
 EAN 4000870 968451  
**968.45**

**Set Roncalli**

incl. 4x50W, GU10  
 230V  
 ⇔2,05m  
 EAN 4000870 968529  
**968.52**

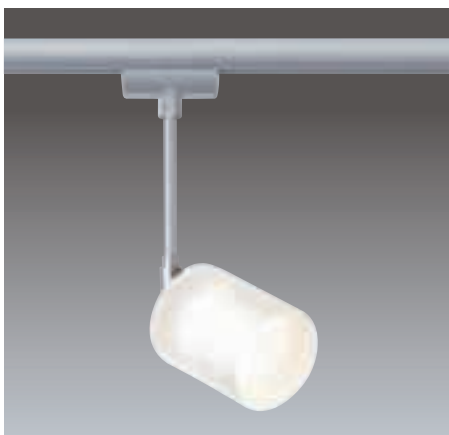

CM

⚙ Matný chrom/Opál 📦 Kov/Sklo  
 ⚙ Chrom matowy/Opal 📦 Metal/Szkło  
 ⚙ Хром матовый/Опал 📦 Металл/Стекло

💡 800.44

**Spot Kundry**

incl. 1x40W, GZ10  
 230V  
 ↻120 ↕200 ø60mm  
 EAN 4000870 968420  
**968.42**





CM

⚙ Matný chrom/Satén 🗄 Kov/Sklo  
 ⚙ Chrom matowy/Satynowany 🗄 Metal/Szkło  
 ⚙ Хром матовый/Сатин 🗄 Металл/Стекло

💡 800.44



### Spot Zambaioni

incl. 1x40W, GZ10  
 230V  
 ↕120 ↕160 ø112mm  
 EAN 4000870 968505  
**968.50**

Halogen  
230V



CM

⚙ Matný chrom/Opál 🗄 Kov/Sklo  
 ⚙ Chrom matowy/Opal 🗄 Metal/Szkło  
 ⚙ Хром матовый/Опал 🗄 Металл/Стекло

💡 800.44



### Pendel Sarrasani

incl. 1x40W, GZ10  
 230V  
 ↕135cm  
 EAN 4000870 950913  
**950.91**

Halogen  
230V



CM

⚙ Dvoubarevná/Matný chrom 🗄 Sklo  
 ⚙ Dichroiczne/Chrom matowy 🗄 Szkło  
 ⚙ Дихроичный/Хром матовый 🗄 Стекло

💡 800.44



### Pendel Sarrasani

incl. 1x40W, GZ10  
 230V  
 ↕135cm  
 EAN 4000870 950920  
**950.92**

Halogen  
230V



CM

⚙ Matný chrom/Satén 🗄 Kov/Plast/Sklo  
 ⚙ Chrom matowy/Satynowany 🗄 Metal/Tworzywo sztuczne/Szkło  
 ⚙ Хром матовый/Сатин 🗄 Металл/Пластмасса/Стекло

💡 800.32



### Pendulum Phil

incl. 1x42W, G9  
 230V  
 ø125mm ↕90-170cm  
 EAN 4000870 968550  
**968.55**

Halogen  
230V



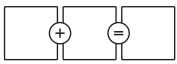

600.11 + 950.44 + 950.13

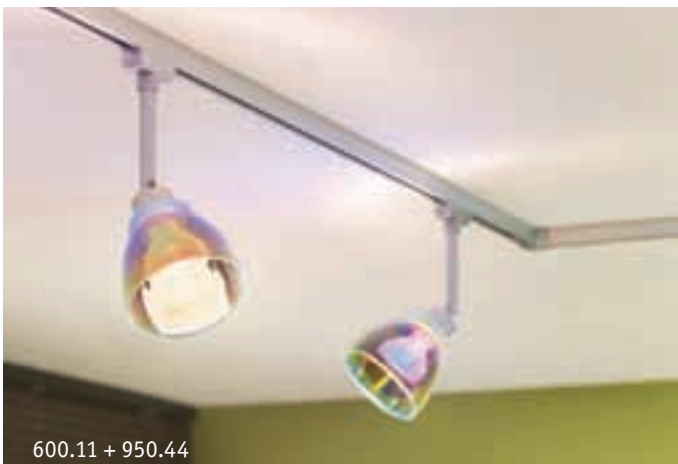

600.11 + 950.44



600.04 + 950.44

*Nakombinujte si sami svůj osobní systém světel*  
*Stwórz sobie sam własny system oświetlenia*  
*Составьте сами собственную световую систему*

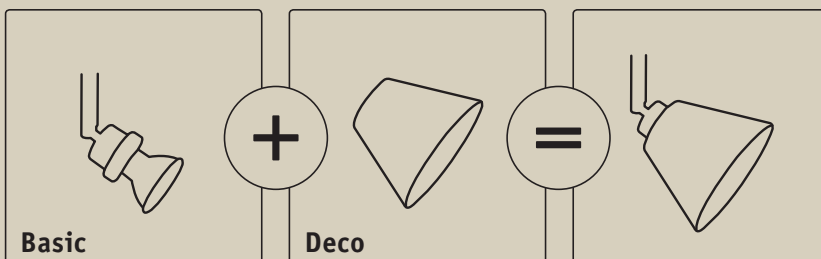

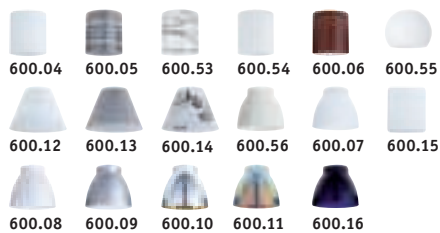
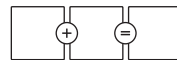

Deco □ = 214-215

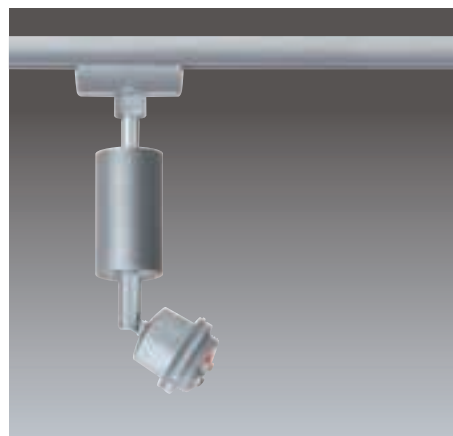

CM

- ☞ Matný chrom ☐ Kov
- ☞ Chrom matowy ☐ Metal
- ☞ Хром матовый ☐ Металл



**Basic-Spot**

1x3W, 140 lm  
230/12V  
3000 K  
∅65 ∓150 ∅40mm  
EAN 4000870 950395  
**950.39**

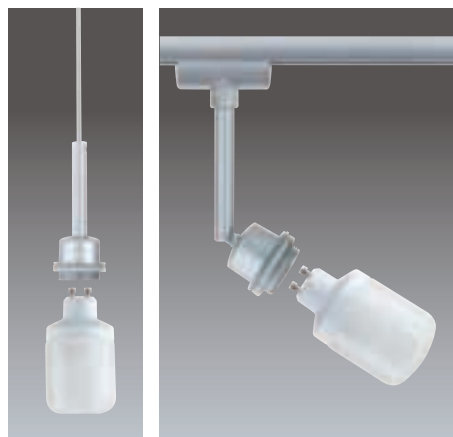

CM

- ☞ Matný chrom ☐ Kov
- ☞ Chrom matowy ☐ Metal
- ☞ Хром матовый ☐ Металл



**Basic-Pendulum**

incl. 1x9W, GZ10 / GU10  
230V  
∓135cm  
EAN 4000870 950104  
**950.10**



💡 894.48



**Basic-Spot**

incl. 1x9W, GZ10 / GU10  
230V  
∅50 ∓125 ∅51mm  
EAN 4000870 950227  
**950.22**



**Basic-Set**

incl. 4x9W, GZ10 / GU10  
230V  
↔2,05m  
EAN 4000870 950418  
**950.41**



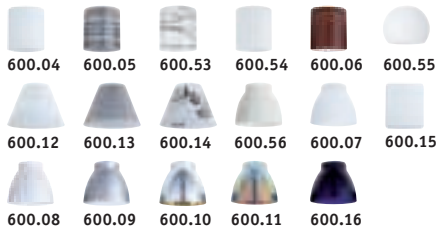
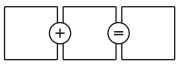

Deco □ = 214-215

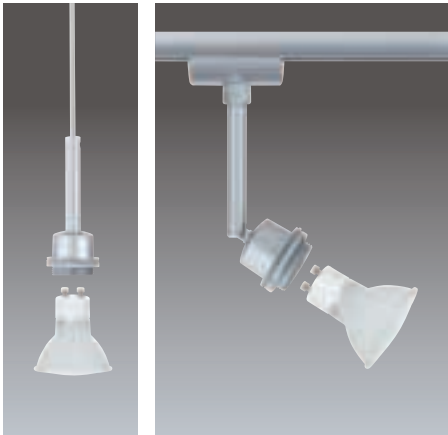

CM

- ☞ Matný chrom ☐ Kov
- ☞ Chrom matowy ☐ Metal
- ☞ Хром матовый ☐ Металл

💡 800.44



**Basic-Pendulum**

incl. 1x40W, GZ10  
 230V  
 ⚡135cm  
 EAN 4000870 950135  
**950.13**



**Basic-Spot**

incl. 1x40W, GZ10  
 230V  
 ⚡50 ⚡125 ⚡51mm  
 EAN 4000870 950197  
**950.19**



**Basic-Set**

incl. 4x40W, GZ10  
 230V  
 ⚡2,05m  
 EAN 4000870 950449  
**950.44**



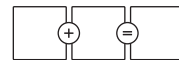

Basic □ = 212-213, 223, 228, 240, 256



**Zyli**

max. 50W  
 ⚙80 ø70mm  
 EAN 4000870 600047  
**600.04**

- 🌀 Białá ☒ Sklo
- 🌀 Biały ☒ Szkło
- 🌀 Белый ☒ Стекло



**Zyli**

max. 50W  
 ⚙80 ø70mm  
 EAN 4000870 600054  
**600.05**

- 🌀 Białá/Černá ☒ Sklo
- 🌀 Biały/Czarny ☒ Szkło
- 🌀 Белый/черный ☒ Стекло



**Zyli**

max. 50W  
 ⚙80 ø70mm  
 EAN 4000870 600535  
**600.53**

- 🌀 Opál/Hnědá ☒ Sklo
- 🌀 Opal/Brazowy ☒ Szkło
- 🌀 Опал/коричневый ☒ Стекло



**Zyli**

max. 50W  
 ⚙80 ø70mm  
 EAN 4000870 600542  
**600.54**

- 🌀 Opál ☒ Sklo
- 🌀 Opal ☒ Szkło
- 🌀 Опал ☒ Стекло



**Zyli**

max. 50W  
 ⚙80 ø70mm  
 EAN 4000870 600061  
**600.06**

- 🌀 Hnědá ☒ Sklo
- 🌀 Brazowy ☒ Szkło
- 🌀 коричневый ☒ Стекло



**Wolbi**

max. 50W  
 ⚙80 ø90mm  
 EAN 4000870 600566  
**600.56**

- 🌀 Běžová ☒ Keramika
- 🌀 Beżowy ☒ Ceramika
- 🌀 бежевый ☒ Керамическо



**Wolbi**

max. 50W  
 ⚙80 ø90mm  
 EAN 4000870 600078  
**600.07**

- 🌀 Białá ☒ Sklo
- 🌀 Biały ☒ Szkło
- 🌀 Белый ☒ Стекло



**Wolbi**

max. 50W  
 ⚙80 ø90mm  
 EAN 4000870 600085  
**600.08**

- 🌀 Białá ☒ Kov
- 🌀 Biały ☒ Metal
- 🌀 Белый ☒ Металл



**Wolbi**

max. 50W  
 ⚙80 ø90mm  
 EAN 4000870 600092  
**600.09**

- 🌀 Białá/Hliník ☒ Kov
- 🌀 Biały/Alu ☒ Metal
- 🌀 Белый/Алюминий ☒ Металл



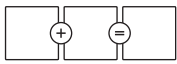

Basic □ = 212-213, 223, 228, 240, 256

**Wolbi**

max. 50W  
 ⚙️ 80 ø90mm  
 EAN 4000870 600108  
**600.10**

- 🔗 Chrom ☒ Kov
- 🔗 Chrom ☒ Metal
- 🔗 Хром ☒ Металл

**Wolbi**

max. 50W  
 ⚙️ 80 ø90mm  
 EAN 4000870 600115  
**600.11**

- 🔗 Dvoubarevná ☒ Sklo
- 🔗 Dichroiczne ☒ Szkło
- 🔗 Дихроичный ☒ Стекло

**Wolbi**

max. 50W  
 ⚙️ 80 ø90mm  
 EAN 4000870 600160  
**600.16**

- 🔗 Bílá/Černá ☒ Sklo
- 🔗 Biały/Czarny ☒ Szkło
- 🔗 Белый/черный ☒ Стекло

**Kegí**

max. 50W  
 ⚙️ 80 ø110mm  
 EAN 4000870 600122  
**600.12**

- 🔗 Bílá ☒ Sklo
- 🔗 Biały ☒ Szkło
- 🔗 Белый ☒ Стекло

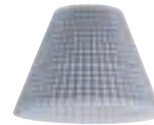
**Kegí**

max. 50W  
 ⚙️ 80 ø110mm  
 EAN 4000870 600139  
**600.13**

- 🔗 Bílá/Černá ☒ Sklo
- 🔗 Biały/Czarny ☒ Szkło
- 🔗 Белый/черный ☒ Стекло

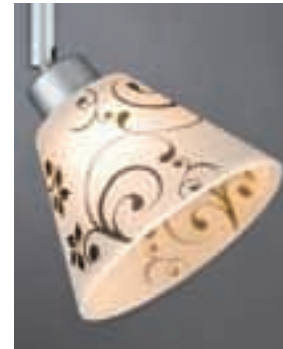
**Kegí**

max. 50W  
 ⚙️ 80 ø110mm  
 EAN 4000870 600146  
**600.14**

- 🔗 Bílá/Černá ☒ Sklo
- 🔗 Biały/Czarny ☒ Szkło
- 🔗 Белый/черный ☒ Стекло

**Quad**

max. 50W  
 ⚙️ 80 ø75mm  
 EAN 4000870 600153  
**600.15**

- 🔗 Bílá ☒ Sklo
- 🔗 Biały ☒ Szkło
- 🔗 Белый ☒ Стекло

**Wolbi**

max. 50W  
 ⚙️ 70 ø90mm  
 EAN 4000870 600559  
**600.55**

- 🔗 Opál ☒ Sklo
- 🔗 Opal ☒ Szkło
- 🔗 Опал ☒ Стекло



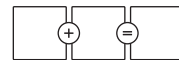

998.43 + 950.03

*Nakombinujte si sami svůj osobní systém světel*  
*Stwórz sobie sam własny system oświetlenia*  
*Составьте сами собственную световую систему*

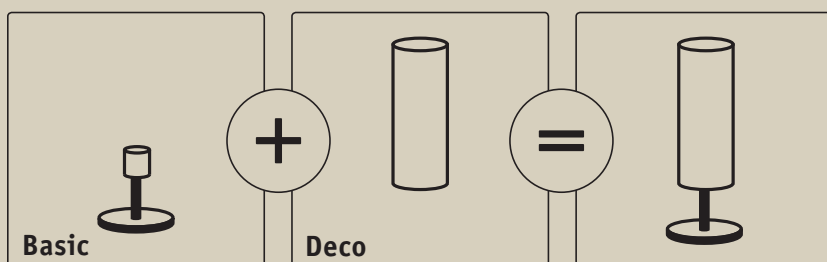

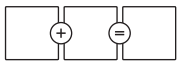

701.77 998.64 700.02 700.01 998.44 998.43 998.42 700.00

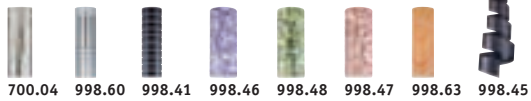

700.04 998.60 998.41 998.46 998.48 998.47 998.63 998.45

Deco □ = 218-219



CM

- ☞ Matný chrom ☐ Kov
- ☞ Chrom matowy ☐ Metal
- ☞ Хром матовый ☐ Металл

💡 894.11



**Basic-Pendulum**

incl. 1x11W, E27  
230V

±150cm  
EAN 4000870 950036  
**950.03**

Energy  
Saver



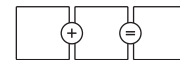

Basic □ = 217, 224, 229



**Spira**

∅280 ø100mm  
EAN 4000870 701775  
**701.77**

- Opál/Čirá □ Sklo
- Opal/Przezroczysty □ Szkło
- Опал/Прозрачный □ Стекло



**Volta**

∅280 ø130mm  
EAN 4000870 998649  
**998.64**

- Bílá/Průhledná □ Sklo
- Biały/Przezroczysty □ Szkło
- Белый/Прозрачный □ Стекло



**Arazzo**

∅280 ø80mm  
EAN 4000870 700020  
**700.02**

- Opál/Hnědá □ Sklo
- Opal/Brazowy □ Szkło
- Опал/коричневый □ Стекло



**Biodola**

∅385 ø120mm  
EAN 4000870 700013  
**700.01**

- Opál/Hnědá □ Sklo
- Opal/Brazowy □ Szkło
- Опал/коричневый □ Стекло



**Biodola**

∅450 ø120mm  
EAN 4000870 998441  
**998.44**

- Opál/Černá □ Sklo
- Opal/Czarny □ Szkło
- Опал/черный □ Стекло



**Biodola**

∅450 ø120mm  
EAN 4000870 998434  
**998.43**

- Opál □ Sklo
- Opal □ Szkło
- Опал □ Стекло



**Livo**

∅280 ø75mm  
EAN 4000870 998427  
**998.42**

- Opál □ Sklo
- Opal □ Szkło
- Опал □ Стекло

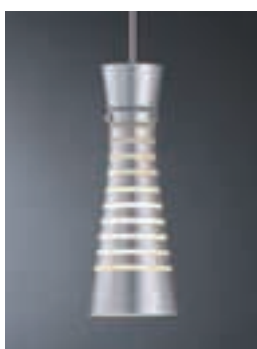

**Biodola**

∅320 ø115mm  
EAN 4000870 700006  
**700.00**

- Matný chrom □ Sklo
- Chrom matowy □ Szkło
- Хром матовый □ Стекло

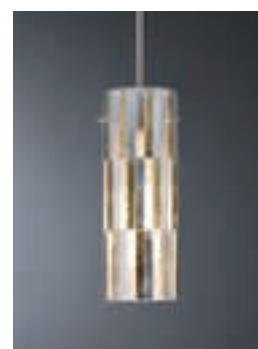

**Fabro**

∅280 ø100mm  
EAN 4000870 700044  
**700.04**

- Zlatá/Stříbrná □ Sklo
- Złoty/Srebrny □ Szkło
- Золото/Серебро □ Стекло

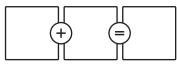

Basic □ = 217, 224, 229

**Alura**

↕280 ø85mm  
EAN 4000870 998601  
**998.60**

↳ Matný chrom □ Hliník  
↳ Chrom matowy □ Alu  
↳ Хром матовый □ Алюминий

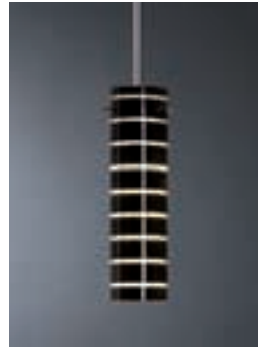
**Livo**

↕280 ø75mm  
EAN 4000870 998410  
**998.41**

↳ Černá/Opál □ Sklo  
↳ Czarny/Opal □ Szkło  
↳ черный/Опал □ Стекло

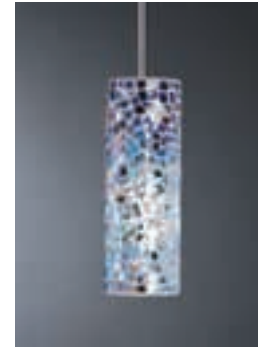
**Fabro**

↕280 ø100mm  
EAN 4000870 998465  
**998.46**

↳ Modrá/Dvoubarevná □ Sklo  
↳ Siný/Dichroiczne □ Szkło  
↳ Синий/Дихрочиний □ Стекло

**Fabro**

↕280 ø100mm  
EAN 4000870 998489  
**998.48**

↳ Žlutá/Zelená □ Sklo  
↳ Żółty/Zielony □ Szkło  
↳ Жёлтый/Зелёный □ Стекло

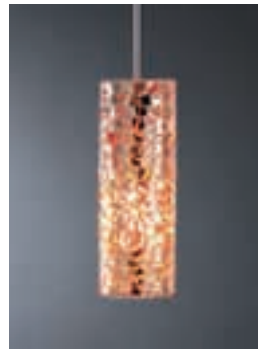
**Fabro**

↕280 ø100mm  
EAN 4000870 998472  
**998.47**

↳ Oranžová □ Sklo  
↳ Pomarańczowy □ Szkło  
↳ Оранжевый □ Стекло

**Alabaster**

↕280 ø90mm  
EAN 4000870 998632  
**998.63**

↳ Alabastr □ Kámen  
↳ Alabastrowy □ Bursztynowa  
↳ Алебастр □ Камень

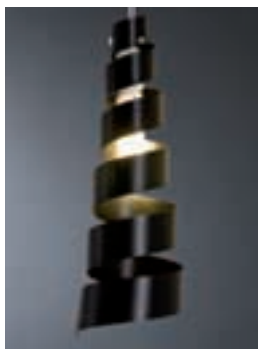
**Carducci**

↕450 ø130mm  
EAN 4000870 998458  
**998.45**

↳ Černá □ Plast  
↳ Czarny □ Tworzywo sztuczne  
↳ черный □ Пластмасса





951.12 + 950.17

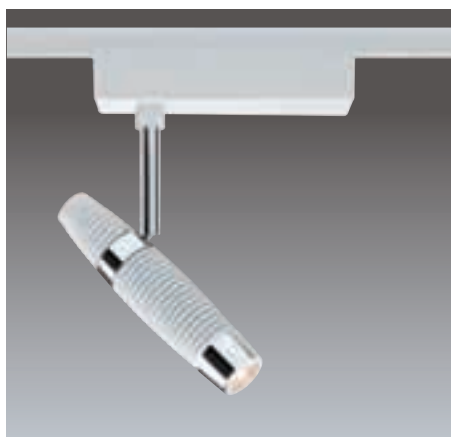

W

- 🔧 Bílá/Chrom 🏠 Kov
- 🔧 Biały/Chrom 🏠 Metal
- 🔧 Белый/Хром 🏠 Металл



**Spot Channel**

1x10W, 433 lm  
230V  
3000 K  
∅50 ⇔161 ∓150mm  
EAN 4000870 951125

**951.12 new**

LED



W

- 🔧 Bílá 🏠 Kov
- 🔧 Biały 🏠 Metal
- 🔧 Белый 🏠 Металл



**Spot Mega**

incl. 1x11W, GU10  
230V  
∅95 ∓165 ∅70mm  
EAN 4000870 976999

**976.99**

Energy Saver



**Set Mega**

incl. 4x11W, GU10  
230V  
⇔2,05m  
EAN 4000870 977002

**977.00**

Energy Saver



💡 892.45

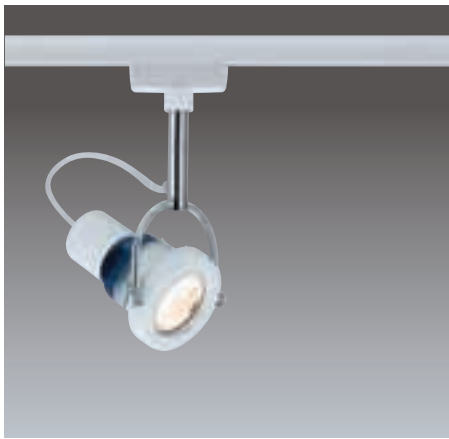

W

⚡ Białá ☒ Kov  
 ⚡ Biały ☒ Metal  
 ⚡ Белый ☒ Металл

💡 882.31

**Spot Ring**

incl. 1x11W, GU10  
 230V  
 ↻120 ↕200 ø85mm  
 EAN 4000870 950074  
**950.07**

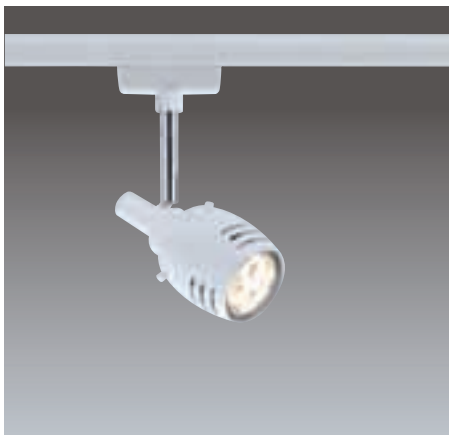
Energy  
Saver

W

⚡ Białá ☒ Kov  
 ⚡ Biały ☒ Metal  
 ⚡ Белый ☒ Металл

💡 882.65

**Spot Rumas**

incl. 1x6W, GU10  
 230V  
 ↻130 ↕115 ø55mm  
 EAN 4000870 976951  
**976.95**

Energy  
Saver**Set Rumas**

incl. 4x6W, GU10  
 230V  
 ⇔2,05m  
 EAN 4000870 976968  
**976.96**

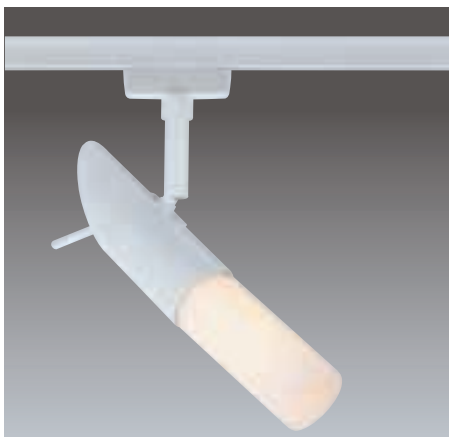
Energy  
Saver

W

⚡ Białá ☒ Kov  
 ⚡ Biały ☒ Metal  
 ⚡ Белый ☒ Металл

💡 894.09

**Spot Pherus**

incl. 1x9W, E14  
 230V  
 ↻120 ↕160 ø40mm  
 EAN 4000870 950067  
**950.06**

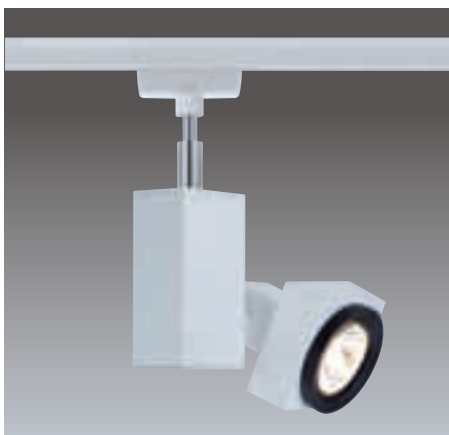
Energy  
Saver

W

⚡ Białá ☒ Kov  
 ⚡ Biały ☒ Metal  
 ⚡ Белый ☒ Металл

💡 832.46

**Spot Gurnemanz**

incl. 1x50W, GU5,3  
 230/12V, 60VA  
 ↻85 ⇔115 ↕165mm  
 EAN 4000870 953136  
**953.13**

Halogen  
12V



**W**

- 👉 Bílá 📦 Kov
- 👉 Biały 📦 Metal
- 👉 Белый 📦 Металл

💡 836.56



**Spot Barelli**

incl. 1x50W, GU10  
230V  
↻100 ↕165 ø51mm  
EAN 4000870 950081  
**950.08**

Halogen  
230V



**W**

- 👉 Bílá/Opál 📦 Kov/Sklo
- 👉 Biały/Opal 📦 Metal/Szkło
- 👉 Белый/Опал 📦 Металл/Стекло

💡 800.44



**Spot Barelli**

incl. 1x40W, GZ10  
230V  
↻100 ↕165 ø85mm  
EAN 4000870 976937  
**976.93**

Halogen  
230V



**Set Barelli**

incl. 4x40W, GZ10  
230V  
↔2,05m  
EAN 4000870 976944  
**976.94**

Halogen  
230V



**W**

- 👉 Bílá/Opál/Černá 📦 Kov/Sklo
- 👉 Biały/Opal/Czarny 📦 Metal/Szkło
- 👉 Белый/Опал/черный 📦 Металл/Стекло

💡 800.32



**Spot Titurel**

incl. 1x42W, G9  
230V  
↻150 ↕225mm  
EAN 4000870 976890  
**976.89**

Halogen  
230V



**W**

- 👉 Bílá 📦 Kov
- 👉 Biały 📦 Metal
- 👉 Белый 📦 Металл

💡 229.53  
883.24



**Spot Roncalli**

incl. 1x50W, GU10  
230V  
↻105 ↕200 ø111mm  
EAN 4000870 976913  
**976.91**

Halogen  
230V



**Set Roncalli**

incl. 4x50W, GU10  
230V  
↔2,05m  
EAN 4000870 976920  
**976.92**

Halogen  
230V







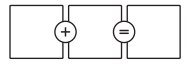

701.77 998.64 700.02 700.01 998.44 998.43 998.42 700.00

700.04 998.60 998.41 998.46 998.48 998.47 998.63 998.45

Deco = 218-219

*Nakombinujte si sami svůj osobní systém světel*  
*Stwórz sobie sam własny system oświetlenia*  
*Составьте сами собственную световую систему*



**W**

- Bílá Kov
- Biały Metal
- Белый Металл

894.11



**Basic-Pendulum**

incl. 1x11W, E27  
 230V  
 ∅150cm  
 EAN 4000870 950050  
**950.05**

Energy  
Saver





950.98 + 950.18



951.13 + 950.18



C

- 🔧 Černá/Chrom 📦 Kov
- 🔧 Czarny/Chrom 📦 Metal
- 🔧 черный/Хром 📦 Металл

**Spot Channel**

1x10W, 433 lm  
230V  
3000 K  
↻50 ↔161 ↕150mm  
EAN 4000870 951132  
**951.13 new**

LED



C

- 🔧 Chrom/Bílá 📦 Kov/Sklo
- 🔧 Chrom/Biały 📦 Metal/Szkło
- 🔧 Хром/Белый 📦 Металл/Стекло

**Spot Zyli**

1x3W, 140 lm  
230V  
3000 K  
↻125 ↕180 ø90mm  
EAN 4000870 950968  
**950.96**

LED



C

- 🔧 Chrom/Bílá 📦 Kov/Sklo
- 🔧 Chrom/Biały 📦 Metal/Szkło
- 🔧 Хром/Белый 📦 Металл/Стекло

**Spot Wolbi**

1x3W, 140 lm  
230V  
3000 K  
↻125 ↕180 ø90mm  
EAN 4000870 950982  
**950.98**

LED





- C**
- ☞ Chrom/Opál ☒ Kov/Sklo
  - ☞ Chrom/Opal ☒ Metal/Szkło
  - ☞ Хром/Опал ☒ Металл/Стекло

💡 894.48



**Set Wolbi**

incl. 4x9W, GZ10  
230V  
↔2,05m  
EAN 4000870 950944  
**950.94**

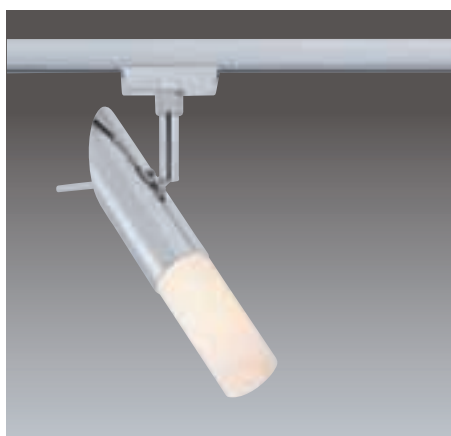

- C**
- ☞ Chrom ☒ Kov
  - ☞ Chrom ☒ Metal
  - ☞ Хром ☒ Металл

💡 894.09



**Spot Pherus**

incl. 1x9W, E14  
230V  
↻120 ↕160 ø40mm  
EAN 4000870 968796  
**968.79**



**Set Pherus**

incl. 4x9W, E14  
230V  
↔2,05m  
EAN 4000870 968802  
**968.80**



- C**
- ☞ Chrom ☒ Kov
  - ☞ Chrom ☒ Metal
  - ☞ Хром ☒ Металл

💡 882.65



**Spot Rumas**

incl. 1x6W, GU10  
230V  
↻130 ↕115 ø55mm  
EAN 4000870 968758  
**968.75**



**Set Rumas**

incl. 4x6W, GU10  
230V  
↔2,05m  
EAN 4000870 968765  
**968.76**



- C**
- ☞ Chrom ☒ Kov
  - ☞ Chrom ☒ Metal
  - ☞ Хром ☒ Металл

💡 882.31



**Spot Ring ESL**

incl. 1x11W, GU10  
230V  
↻120 ↕200 ø85mm  
EAN 4000870 968819  
**968.81**



**Set Ring ESL**

incl. 4x11W, GU10  
230V  
↔2,05m  
EAN 4000870 968826  
**968.82**





C

Chrom Kov  
 Chrom Metal  
 Хром Металл

💡 836.56

**Spot Barelli**

incl. 1x50W, GU10  
 230V  
 ⌀100 ⚓165 ⌀51mm  
 EAN 4000870 950098  
**950.09**

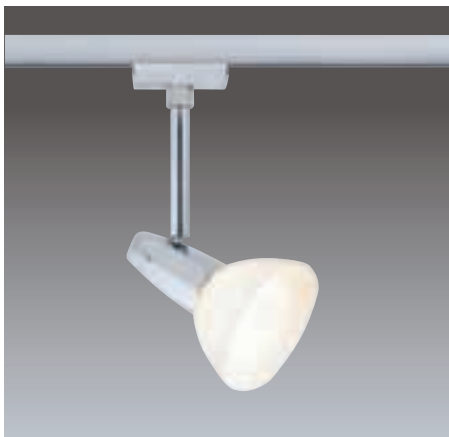

C

Chrom/Opál Kov/Sklo  
 Chrom/Opal Metal/Szkło  
 Хром/Опал Металл/Стекло

💡 800.44

**Spot Barelli**

incl. 1x40W, GZ10  
 230V  
 ⌀105 ⚓175 ⌀85mm  
 EAN 4000870 968734  
**968.73**

**Set Barelli**

incl. 4x40W, GZ10  
 230V  
 ⇔2,05m  
 EAN 4000870 968741  
**968.74**

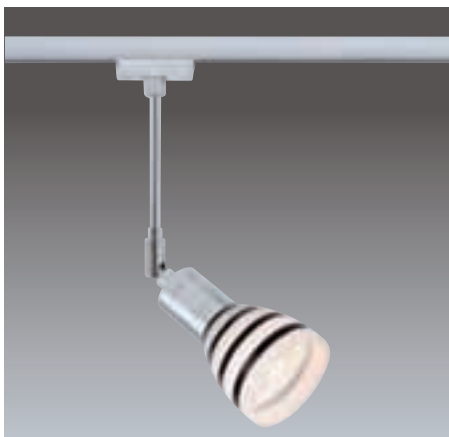

C

Chrom/Opál/Černá Kov/Sklo  
 Chrom/Opal/Czarny Metal/Szkło  
 Хром/Опал/черный Металл/  
 Стекло

💡 800.32

**Spot Titurel**

incl. 1x42W, G9  
 230V  
 ⌀150 ⚓225 ⌀60mm  
 EAN 4000870 968772  
**968.77**

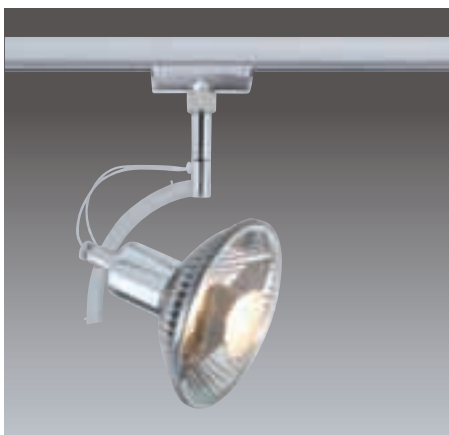

C

Chrom Kov  
 Chrom Metal  
 Хром Металл

💡 229.53  
 883.24

**Spot Roncalli**

incl. 1x50W, GU10  
 230V  
 ⌀105 ⚓200 ⌀111mm  
 EAN 4000870 968833  
**968.83**



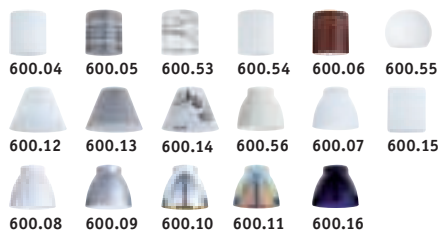
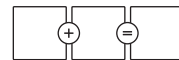

Deco = 214-215

*Nakombinujte si sami svůj osobní systém světel  
Stwórz sobie sam własny system oświetlenia  
Составьте сами собственную световую систему*



- C**
- Chrom Kov
  - Chrom Metal
  - Хром Металл

894.48

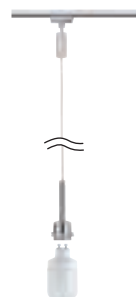

**Basic-Pendulum**  
incl. 1x9W, GZ10 / GU10  
230V  
⇅135cm  
EAN 4000870 950128  
**950.12**



**Basic-Spot**  
incl. 1x9W, GZ10 / GU10  
230V  
⇅50 ⇅125 ø51mm  
EAN 4000870 950241  
**950.24**



- C**
- Chrom Kov
  - Chrom Metal
  - Хром Металл

800.44

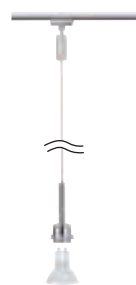

**Basic-Pendulum**  
incl. 1x40W, GZ10  
230V  
⇅135cm  
EAN 4000870 950159  
**950.15**



**Basic-Spot**  
incl. 1x40W, GZ10  
230V  
⇅50 ⇅125 ø51mm  
EAN 4000870 950210  
**950.21**



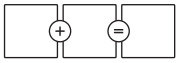

Deco = 218-219

*Nakombinujte si sami svůj osobní systém světel  
Stwórz sobie sam własny system oświetlenia  
Составьте сами собственную световую систему*



- C**
- Chrom Kov
- Chrom Metal
- Хром Металл

894.11



**Basic-Pendulum**

incl. 1x11W, E27  
230V  
±150cm  
EAN 4000870 950043  
**950.04**

**Energy Saver**





**CM**

- ↳ Matný chrom
- ↳ Chrom matowy
- ↳ Хром матовый



**W**

- ↳ Bílá
- ↳ Biały
- ↳ Белый



**C**

- ↳ Chrom
- ↳ Chrom
- ↳ Хром

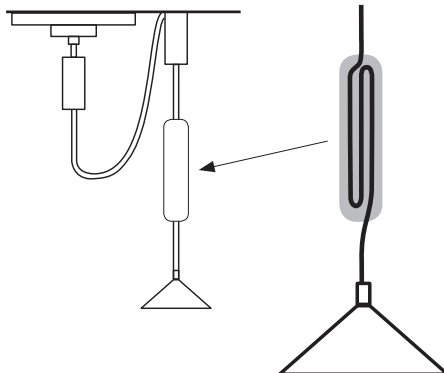
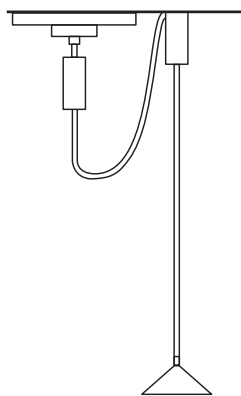

**Adaptér pro výkyv, lze zkrátit**  
**Adapter dla lampy wiszącej,**  
**możliwość skrócenia kabla**  
**Адаптер для маятника,**  
**укорачиваемый**

- ↳ 135 ø26mm
- ↳ Plast
- ↳ Tworzywo sztuczne
- ↳ Пластмасса

**CM**

EAN 4000870 974742  
**974.74**

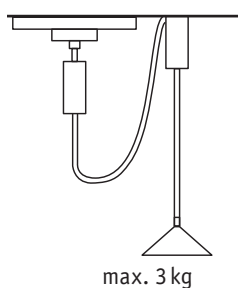
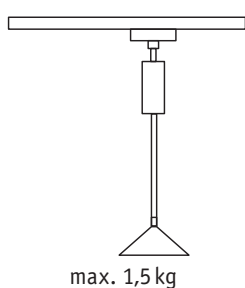

**Adaptér pro Závěs**  
**Adapter dla lampy wiszącej**  
**Адаптер для маятника**

- ↳ 230V
- ↳ 90 ø22mm
- ↳ Kov/Plast
- ↳ Metal/Tworzywo sztuczne
- ↳ Металл/Пластмасса

**CM**

EAN 4000870 950005  
**950.00**



**W**

EAN 4000870 950029  
**950.02**



**C**

EAN 4000870 950012  
**950.01**





**URail Základní systém**  
**URail System bazowy**  
**URail Базовая система**

max. 1000W  
 230V  
 ⇔3,10m  
 ☒ Kov/Plast  
 ☒ Metal/Tworzywo sztuczne  
 ☒ Металл/Пластмасса

**CM**

EAN 4000870 950166  
**950.16**

**W**

EAN 4000870 950173  
**950.17**

**C**

EAN 4000870 950180  
**950.18**

- ▶ Dálkové ovládání k pohodlnému zapínání nebo stmívání systémů URail.
- ▶ Příjímač vestavěný do jedné ze spojek řídí všechny následující úseky systému.
- ▶ Čtyřmi funkčními tlačítky dálkového ovládání lze řídit dvě oddělené spínací funkce nebo dvě funkce stmívání.
- ▶ Wygodne przełączanie lub ściemnianie systemów URail za pomocą pilota.
- ▶ Zintegrowany w łączniku odbiornik steruje wszystkimi kolejnymi sekcjami systemu.
- ▶ 2 funkcje przełączania i 2 funkcje ściemniania wybierane osobno za pomocą czterech przycisków funkcyjnych na pilocie.
- ▶ Дистанционное управление для комфортного включения/выключения или регулировки яркости систем URail.
- ▶ Встроенный в соединительное звено приемник управляет всеми последующими участками системы.
- ▶ С помощью четырех функциональных кнопок на дистанционном управлении возможно управление 2 отдельными режимами включения/выключения или 2 режимами регулировки яркости.

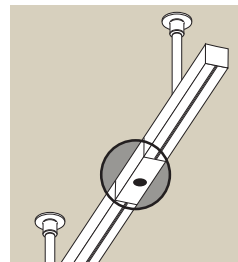

**IR Rail-Switch**  
**Przełącznik IR Rail**  
**IR Rail-Switch**

max.  
 500W Kanal 1+2  
 1000W Kanal 3+4  
 ∅18 ⇔240 ∓18mm  
 ☒ Kov/Plast  
 ☒ Metal/Tworzywo sztuczne  
 ☒ Металл/Пластмасса



**CM**

EAN 4000870 950708  
**950.70**

**W**

EAN 4000870 950715  
**950.71**

**C**

EAN 4000870 950722  
**950.72**



**IR Rail-Switch, dálkové ovládání**  
**Pilot do przełącznika IR Rail-Switch c**  
**дистанционным управлением**

**CM**

∅85 ⇔40 ∓7mm  
 EAN 4000870 950739  
**950.73**





**CM**

- ☞ Matný chrom
- ☞ Chrom matowy
- ☞ Хром матовый

**W**

- ☞ Bílá
- ☞ Biały
- ☞ Белый

**C**

- ☞ Chrom
- ☞ Chrom
- ☞ Хром

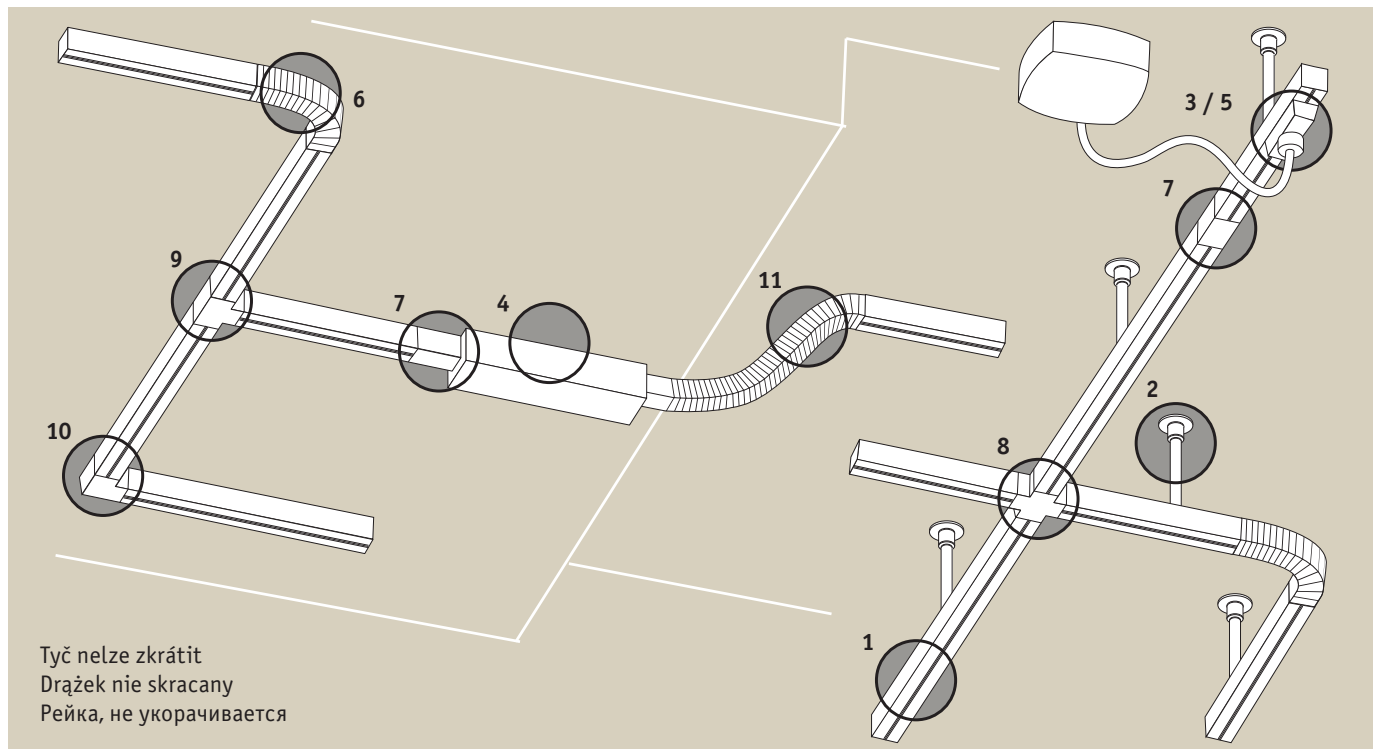

**URail**

max. 1000W  
230V  
☒ Kov  
☒ Metal  
☒ Металл



**1 Kolejnice**  
**Szyna**  
**Шина**

↻18 ↕18mm ⇔0,5m

**CM**

EAN 4000870 968543  
**968.54**

**W**

EAN 4000870 976821  
**976.82**

**C**

EAN 4000870 968642  
**968.64**



**1 Kolejnice**  
**Szyna**  
**Шина**

↻18 ↕18mm ⇔1m

**CM**

EAN 4000870 968338  
**968.33**

**W**

EAN 4000870 976838  
**976.83**

**C**

EAN 4000870 968659  
**968.65**



**1 Kolejnice**  
**Szyna**  
**Шина**

↻18 ↕18mm ⇔2m

**CM**

EAN 4000870 968345  
**968.34**

**W**

EAN 4000870 976845  
**976.84**

**C**

EAN 4000870 968666  
**968.66**



**2 Závěs**  
**Zawieszenie**  
**Отвес**

↕105 ø23mm

**CM**

EAN 4000870 975992  
**975.99**

**W**

EAN 4000870 976883  
**976.88**

**C**

EAN 4000870 968673  
**968.67**

**URail**

max. 1000W  
230V  
☒ Kov/Plast  
☒ Metal/Tworzywo sztuczne  
☒ Металл/Пластмасса

not incl.



Line Connector

**3** **Napájení / Zasilanie / Питание**  
**Zasilanie środkowe / końcówkowe**  
**Среднее и конечное питание**

↔165 ↔30mm ↔1m ø75mm

**CM**  
EAN 4000870 968314  
**968.31**

**W**  
EAN 4000870 976791  
**976.79**

**C**  
EAN 4000870 968635  
**968.63**

not incl.



Line Connector

**4** **Napájení / Zasilanie / Питание**  
**Zasilanie środkowe / końcówkowe**  
**Среднее и конечное питание**

↔45 ↔205 ↔27mm

**CM**  
EAN 4000870 968857  
**968.85**

**W**  
EAN 4000870 968864  
**968.86**

**C**  
EAN 4000870 968871  
**968.87**

not incl.



Line Connector

**5** **Koncový napájecí díl / Zasilanie końcowe / Конечное питание**

↔18 ↔161 ↔18mm

**CM**  
EAN 4000870 976555  
**976.55**

**W**  
EAN 4000870 976852  
**976.85**

**C**  
EAN 4000870 968703  
**968.70**

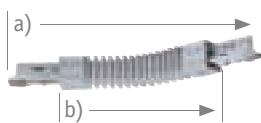

**6** **Pružná spojka / łącznik elastyczny / Соединитель Гибкий**

a) ↔18 ↔180 ↔18mm  
b) ↔18 ↔109 ↔18mm

**CM**  
EAN 4000870 968512  
**968.51**

**W**  
EAN 4000870 976814  
**976.81**

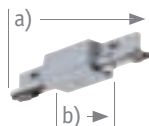
**C**  
EAN 4000870 968680  
**968.68**



**7** **Równa spojka / łącznik liniowa / Линейная Соединитель**

a) ↔18 ↔108 ↔18mm  
b) ↔18 ↔36 ↔18mm

**CM**  
EAN 4000870 968321  
**968.32**

**W**  
EAN 4000870 976807  
**976.80**

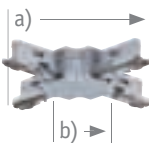
**C**  
EAN 4000870 968697  
**968.69**



**8** **Spojka X / X-łącznik / X-Соединитель**

a) ↔104 ↔104 ↔18mm  
b) ↔36 ↔36 ↔18mm

**CM**  
EAN 4000870 976579  
**976.57**

**W**  
EAN 4000870 976876  
**976.87**

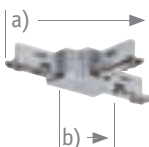
**C**  
EAN 4000870 968727  
**968.72**



**9** **Spojka T / T-łącznik / T-Соединитель**

a) ↔62 ↔104 ↔18mm  
b) ↔29 ↔36 ↔18mm

**CM**  
EAN 4000870 976562  
**976.56**

**W**  
EAN 4000870 976869  
**976.86**

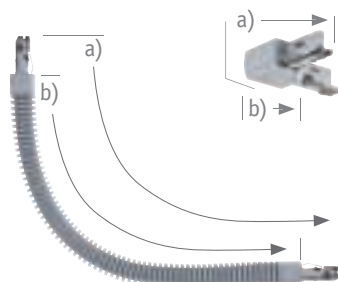
**C**  
EAN 4000870 968710  
**968.71**

**10** **Spojka L / L-łącznik / L-Соединитель**

a) ↔62 ↔62 ↔18mm  
b) ↔29 ↔29 ↔18mm

**CM**  
EAN 4000870 976487  
**976.48**

**W**  
EAN 4000870 976494  
**976.49**

**C**  
EAN 4000870 976500  
**976.50**

**11** **Spojka MAX / MAX łącznik / MAX Соединитель**

a) ↔18 ↔436 ↔18mm  
b) ↔18 ↔366 ↔18mm

**CM**  
EAN 4000870 968888  
**968.88**

**W**  
EAN 4000870 968895  
**968.89**

**C**  
EAN 4000870 968901  
**968.90**





950.61 + 950.67

*Kombiner selv dit personlige lyssystem  
Stwórz sobie sam własny system oświetlenia  
Составьте сами собственную световую систему*

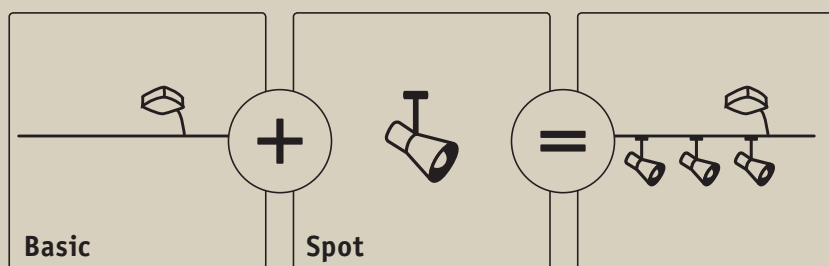

**ULine – filigránský 12 V kolejnicový systém od firmy Paulmann**

ULine je pružný a kreativní kolejnicový systém na bázi účinné 12 V nízkonapěťové techniky, poskytující jasné a zářivé halogenové nebo hřejivé bílé světlo LED. V rámci řady ULine si ze základního systému a nejrůznějších bodových a závěsných světel sami zkombinujete svůj osobní osvětlovací systém! Díky malým rozměrům se řada ULine velmi dobře hodí i k osvětlení regálů a vitrín.

**ULine – delikatny system szynowy 12 V firmy Paulmann**

ULine to elastyczny i elegancki system szynowy zaprojektowany w wydajnej technologii niskonapięciowej 12 V – do brylantowych oświetleń halogenowych lub ciepłobiałych oświetleń diodowych. Dzięki ULine możesz złożyć własny system oświetleniowy z zestawu podstawowego i różnych spotów lub lamp wiszących! Dzięki niewielkim wymiarom nadaje się szczególnie do oświetlenia regałów i witryn.

**ULine – филигранная шинная (рельсовая) система на 12 В от Paulmann**

ULine представляет собой универсальную и креативную шинную (рельсовую) систему с использованием энергосберегающей низковольтной техники 12 В – для яркого галогенного света или теплого белого светодиодного света. С помощью ULine составьте сами очень просто на основе базовой системы и различных подсветок или маятниковых светильников Вашу собственную световую систему! Благодаря малым размерам ULine также идеально подходит для освещения полок и витрин.



**Line**

1x20W, 268 lm  
 12V  
 3000 K  
 ⌀16 ⇔684mm ⚗150cm  
 EAN 4000870 950661  
**950.66**

LED



CM

☞ Matný chrom ☒ Kov  
 ☞ Chrom matowy ☒ Metal  
 ☞ Хром матовый ☒ Металл

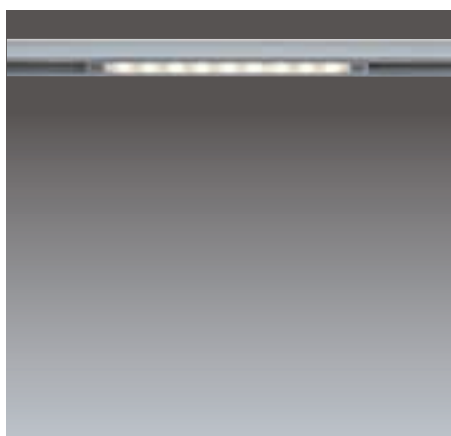

**Inline**

1x1W  
 12V  
 3000 K  
 ⌀7 ⇔142 ⚗12,5mm  
 EAN 4000870 950647  
**950.64**

LED



CM

☞ Matný chrom ☒ Kov  
 ☞ Chrom matowy ☒ Metal  
 ☞ Хром матовый ☒ Металл

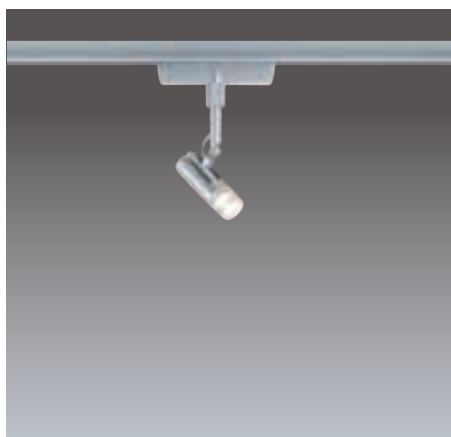

**Pencil**

1x3W, 96 lm  
 12V  
 3000 K  
 ⌀50 ⇔75 ⚗95 ⌀19mm  
 EAN 4000870 950616  
**950.61**

LED



CM

☞ Matný chrom ☒ Kov  
 ☞ Chrom matowy ☒ Metal  
 ☞ Хром матовый ☒ Металл



**Fennel**

1x3W, 90 lm  
 12V  
 3000 K  
 ⌀122 ⇔75 ⚗81 ⌀122mm  
 EAN 4000870 950623  
**950.62**

LED



CM

☞ Matný chrom ☒ Kov  
 ☞ Chrom matowy ☒ Metal  
 ☞ Хром матовый ☒ Металл



CM

☞ Matný chrom ☒ Kov  
☞ Chrom matowy ☒ Metal  
☞ Хром матовый ☒ Металл



**Cone**

1x5W  
 12V  
 3000 K  
 ↻101 ↔75 ↕108 ø50mm  
 EAN 4000870 950630  
**950.63**



CM

☞ Matný chrom ☒ Kov  
☞ Chrom matowy ☒ Metal  
☞ Хром матовый ☒ Металл



**Sheela**

incl. 1x35W, GU4  
 12V  
 ↔75 ↕56mm ↕150cm  
 EAN 4000870 950609  
**950.60**



💡 833.76

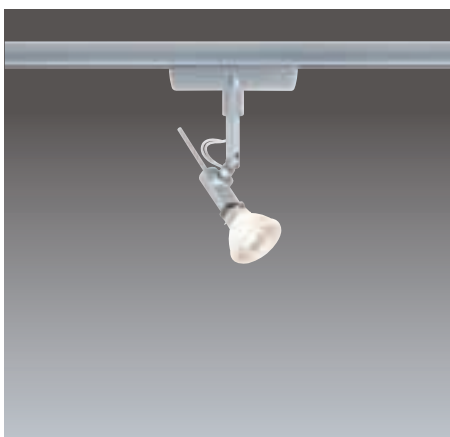

CM

☞ Matný chrom ☒ Kov  
☞ Chrom matowy ☒ Metal  
☞ Хром матовый ☒ Металл



**Singin**

incl. 1x20W, GU4  
 12V  
 ↻100 ↔75 ↕100mm  
 EAN 4000870 950579  
**950.57**



💡 838.26



CM

☞ Matný chrom ☒ Kov  
☞ Chrom matowy ☒ Metal  
☞ Хром матовый ☒ Металл



**Mitech**

incl. 1x35W, GU4  
 12V  
 ↻53 ↔75 ↕120 ø61mm  
 EAN 4000870 950586  
**950.58**



💡 832.17

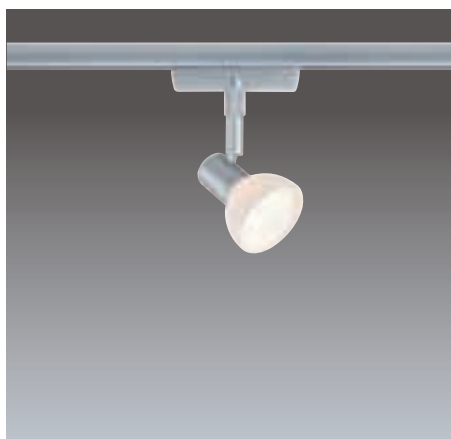

CM

- ☞ Matný chrom ☐ Kov
- ☞ Chrom matowy ☐ Metal
- ☞ Хром матовый ☐ Металл



**Sheela**

incl. 1x35W, GU4  
12V  
↔56 ↔75 ↕100mm  
EAN 4000870 950593  
**950.59**

Halogen  
12V



💡 833.76



**ULine, základní systém**  
**ULine system bazowy**  
**ULine Базовая система**

max. 60W  
230/12V, 60VA  
↔2,3m  
EAN 4000870 950678  
**950.67**

- ☞ Matný chrom ☐ Kov
- ☞ Chrom matowy ☐ Metal
- ☞ Хром матовый ☐ Металл



**ULine, základní systém**  
**ULine system bazowy**  
**ULine Базовая система**

max. 150W  
230/12V, 150VA  
↔3,2m  
EAN 4000870 950685  
**950.68**

- ☞ Matný chrom ☐ Kov
- ☞ Chrom matowy ☐ Metal
- ☞ Хром матовый ☐ Металл



☐ ULine Galeria  
☐ = 92-95

☐ ULine  
☐ = 234-238

**ULine**

**CM**

- ☞ Matný chrom ☞ Plast
- ☞ Chrom matowy ☞ Tworzywo sztuczne
- ☞ Хром матовый ☞ Пластмасса

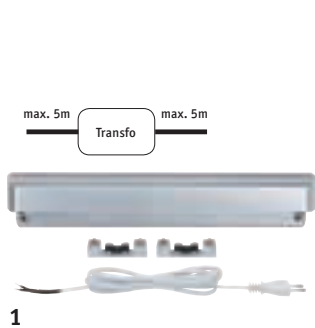
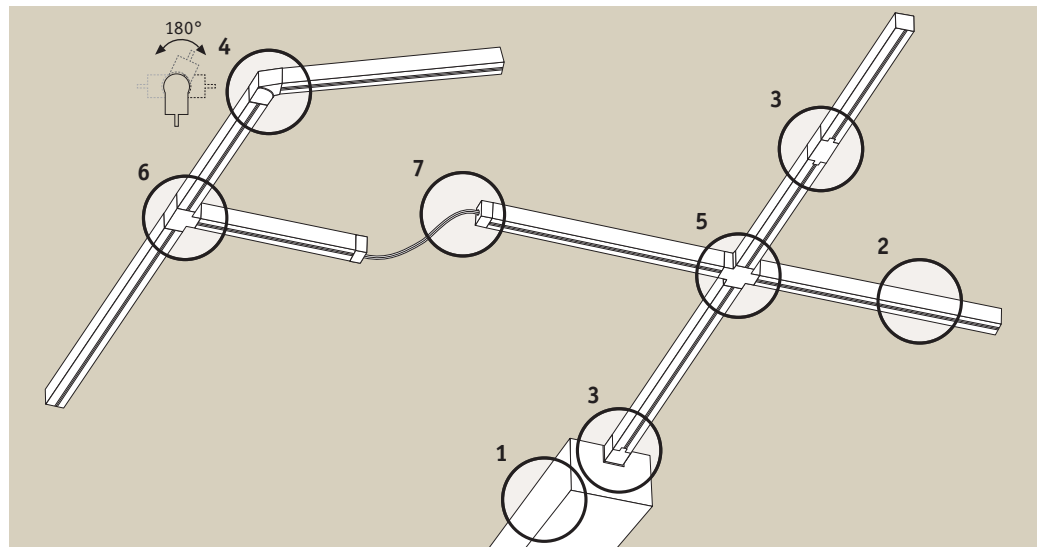

**ULine Transfo 230/12V**

max. 60W  
230V  
∅47 ⇔ 287 ∩ 70mm  
EAN 4000870 950500  
**950.50**

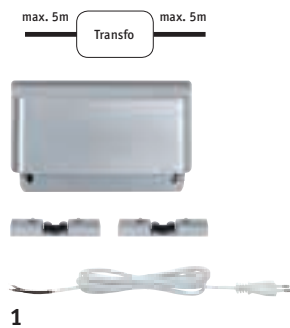

**ULine Transfo 230/12V**

max. 150W  
230V  
∅110 ⇔ 177 ∩ 101mm  
EAN 4000870 950517  
**950.51**

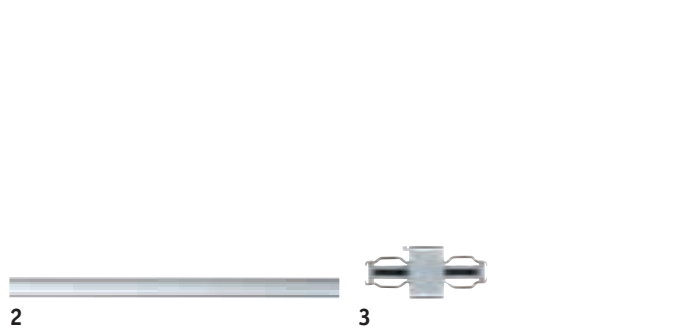

**Kolejnice Szyna Шина**

max. 150W  
12V  
∅13 ∩ 13mm ⇔ 0,5m  
EAN 4000870 950470  
**950.47**

**Rovná spojka Łącznik liniowa Линейная Соединитель**

max. 150W  
12V  
∅35 ⇔ 15 ∩ 14mm  
EAN 4000870 950524  
**950.52**



**Spojka L L-Łącznik L-Соединитель**

max. 150W  
12V  
∅15 ⇔ 53 ∩ 14mm  
EAN 4000870 950555  
**950.55**



**Spojka X X-Łącznik X-Соединитель**

max. 150W  
12V  
∅42 ⇔ 42 ∩ 14mm  
EAN 4000870 950548  
**950.54**



**Spojka T T-Łącznik T-Соединитель**

max. 150W  
12V  
∅42 ⇔ 29 ∩ 14mm  
EAN 4000870 950531  
**950.53**

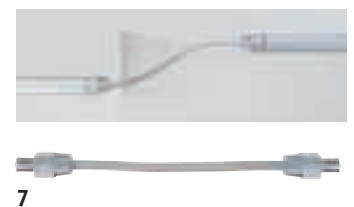

**Spojka MAX MAX Łącznik MAX Соединитель**

max. 150W  
12V  
∅15 ⇔ 170 ∩ 14mm  
EAN 4000870 950562  
**950.56**



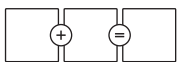

600.04 + 940.33



600.13 + 940.33



600.11 + 940.33



600.15 + 940.33



*Nakombinujte si sami svůj osobní systém světel*  
*Stwórz sobie sam własny system oświetlenia*  
*Составьте сами собственную световую систему*

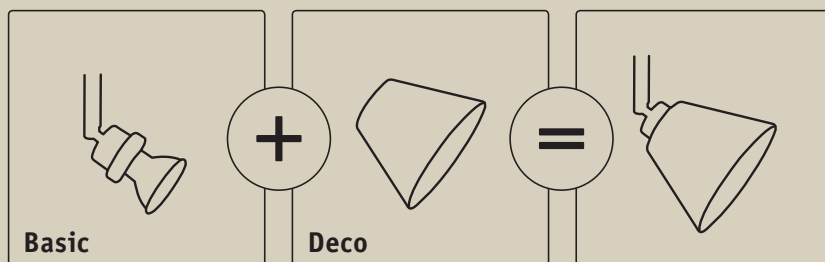

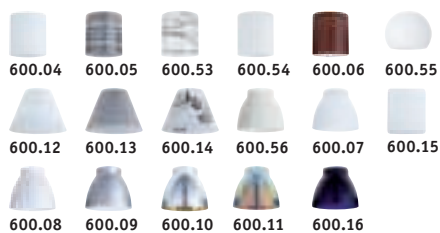
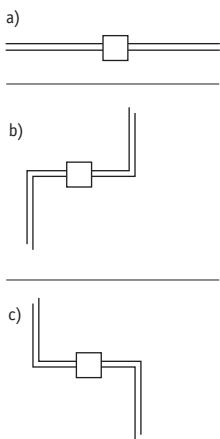
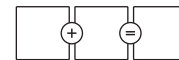

Deco = 214-215



**DecoSystem Basissystem 105**

incl. 5x20W, GU5,3  
 230/12V, 105VA   
 ⇄2,10m 30mm  
 EAN 4000870 940334  
**940.33**  
 832.35



**DecoSystem Basissystem 150**

incl. 7x20W, GU5,3  
 230/12V, 150VA   
 ⇄2,80m 30mm  
 EAN 4000870 940341  
**940.34**  
 832.35

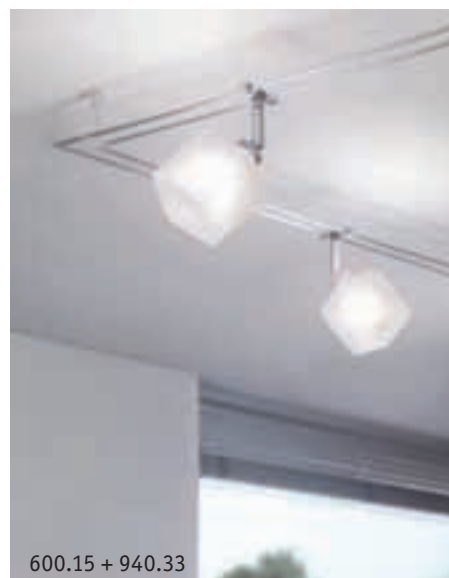

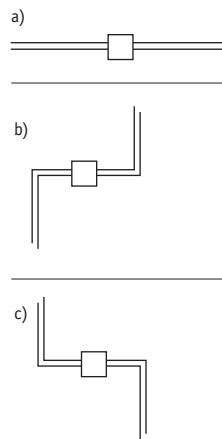

### Dicro

⚙ Matný chrom/  
 Dvoubarevná  Kov/Sklo  
 ⚙ Chrom matowy/  
 Dichroiczne  Metal/Szkło  
 ⚙ Хром матовый/  
 Дихроичный  Металл/Стекло



#### Rail System Dicro

incl. 5x20W, GU5,3

230/12V, 105VA

↔2,10m  $\pm$  30mm

EAN 4000870 950654

**950.65**

💡 832.35

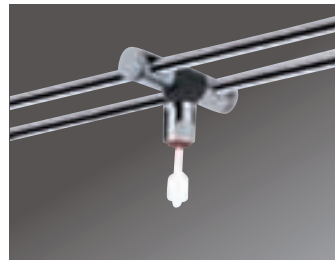

### Sphere

⚙ Chrom  Kov  
 ⚙ Chrom  Metal  
 ⚙ Хром  Металл



#### Sphere

incl. 3x (2x20W) / 2x10W,  
GU4/G4

230/12V, 150VA

↔1,4m  $\pm$  30mm

EAN 4000870 976173

**976.17**

💡 831.15  
832.47



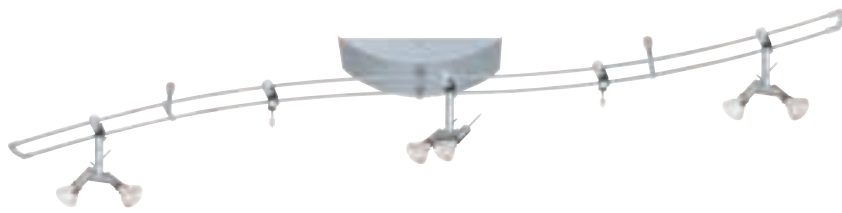
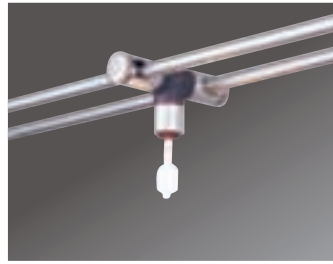

### Spice Ginger

☞ Matný chrom ☒ Kov/Plast  
☞ Chrom matowy ☒ Metal/  
 Tworzywo sztuczne  
☞ Хром матовый ☒ Металл/  
 Пластмасса

#### Ginger

incl. 3x (2x20W) / 2x10W,  
GU4/G4

230/12V, 150VA

⇔1,4m  $\pm$  30mm

EAN 4000870 965276

**965.27**

831.15  
 838.26

Halogen  
12V

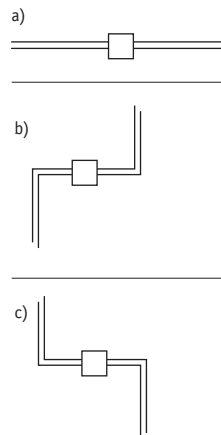
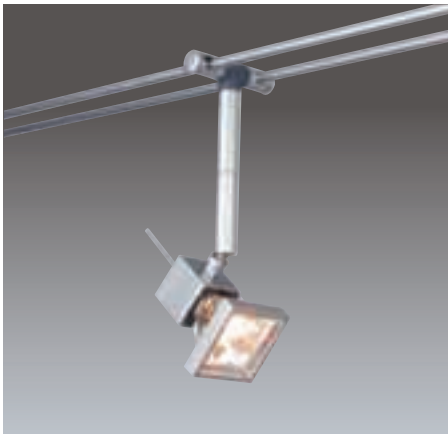

reddot design award  
winner 2007

### Spice Cumin

☞ Matný chrom ☒ Kov  
☞ Chrom matowy ☒ Metal  
☞ Хром матовый ☒ Металл

#### Spice Cumin 210

incl. 6x35W, GU5,3

230/12V, 2x105VA

⇔2x2,10m  $\pm$  30mm

EAN 4000870 972311

**972.31**

833.74

Halogen  
12V



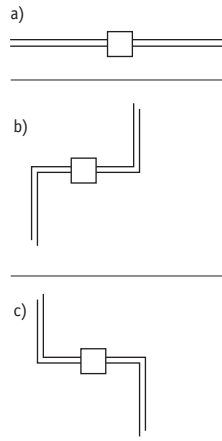

### Mac² Round

- ⌘ Matný chrom ⌘ Plast
- ⌘ Chrom matowy ⌘ Tworzywo sztuczne
- ⌘ Хром матовый ⌘ Пластмасса



#### Mac² Round

incl. 5x20W, GU4  
 230/12V, 105VA  
 ⇔2,1m ⇔30mm  
 EAN 4000870 976784  
**976.78**  
 ⌚ 832.13

Halogen  
12V

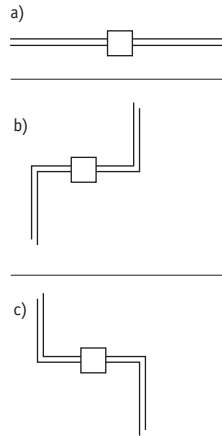
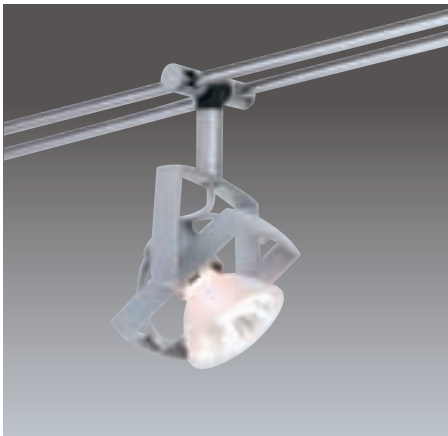

### Mac²

- ⌘ Matný chrom ⌘ Kov
- ⌘ Chrom matowy ⌘ Metal
- ⌘ Хром матовый ⌘ Металл

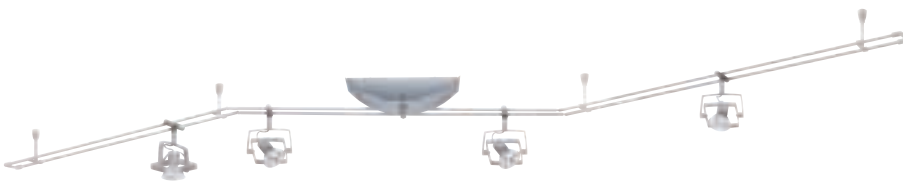

#### Mac²

incl. 4x35W, GU5,3  
 230/12V, 150VA  
 ⇔2,1m ⇔30mm  
 EAN 4000870 976265  
**976.26**  
 ⌚ 833.16

Halogen  
12V





## Easy Power

☞ Matný chrom ☒ Kov  
☞ Chrom matowy ☒ Metal  
☞ Хром матовый ☒ Металл

### EasyPower 300

incl. 6x50W, GU5,3  
230/12V, 300VA

↔ 4,2m  $\pm$  30mm  
EAN 4000870 975299

**975.29**

💡 832.05

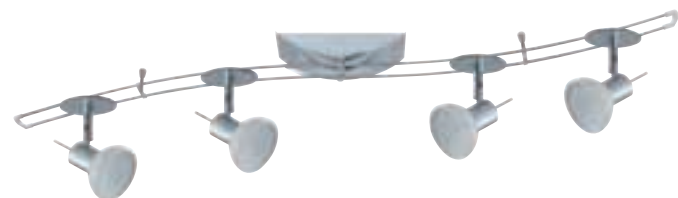

## Sheela

☞ Matný chrom/Opál ☒ Kov/Sklo  
☞ Chrom matowy/Opal ☒ Metal/  
 Szkło  
☞ Хром матовый/  
 Опал ☒ Металл/Стекло

### Sheela S 150

incl. 4x35W, GU5,3  
230/12V, 150VA

↔ 1,4m  $\pm$  30mm  
EAN 4000870 975152

**975.15**

💡 832.60



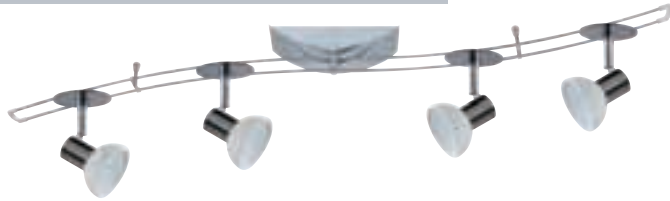

## Sheela

⚙ Černá/Opál    🗪 Kov/Sklo  
 ⚙ Czarny/Opal    🗪 Metal/Szkło  
 ⚙ черный/Опал    🗪 Металл/Стекло

### Sheela S 150

incl. 4x35W, GU5,3  
 230/12V, 150VA ⚡  
 ⇄1,4m ⚙ 30mm  
 EAN 4000870 975220  
**975.22**  
 ⚡ 832.60

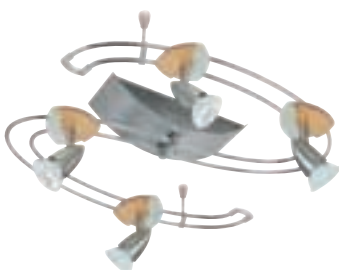
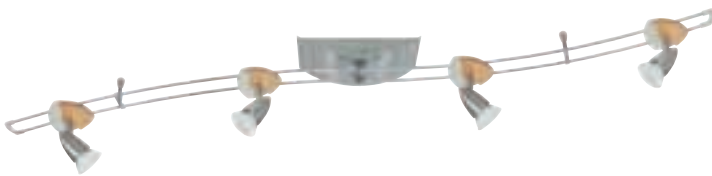
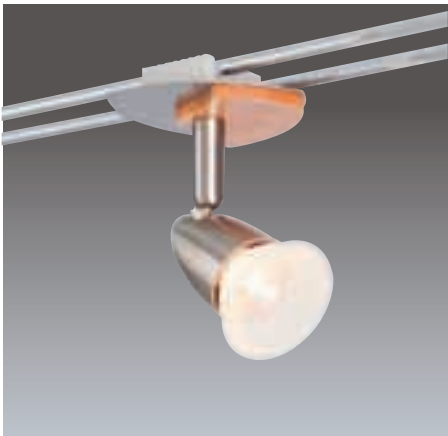
Halogen  
12V

## Cannes

⚙ Kartáčované železo/  
 Dřevo    🗪 Kov/Dřevo  
 ⚙ Żelazo szcztokowane/  
 Drewno    🗪 Metal/Drewno  
 ⚙ Железо шероховатое/  
 Дерево    🗪 Металл/Дерево

### Hip Cannes 150

incl. 4x35W, GU5,3  
 230/12V, 150VA ⚡  
 ⇄1,40m ⚙ 30mm  
 EAN 4000870 965221  
**965.22**  
 ⚡ 833.16

Halogen  
12V

### Twister Cannes

incl. 4x35W, GU5,3  
 230/12V, 150VA ⚡  
 ⚙ 30 ⌀450mm  
 EAN 4000870 965177  
**965.17**  
 ⚡ 833.16

Halogen  
12V



## Cannes

☞ Bílá ☒ Kov  
☞ Biały ☒ Metal  
☞ Белый ☒ Металл

### Hip Cannes 150

incl. 4x35W, GU5,3  
 230/12V, 150VA   
 ⇔1,40m 30mm  
 EAN 4000870 965207

**965.20**

833.16

Halogen  
12V



C



## Verbier

☞ Stará mosaz/Opál ☒ Kov/Sklo  
☞ Stary mosiadz/Opal ☒ Metal/  
 Szkło  
☞ Старая латунь/  
 Опал ☒ Металл/Стекло

### Hip Verbier 150

incl. 4x35W, GU4  
 230/12V, 150VA   
 ⇔1,40m 30mm  
 EAN 4000870 965269

**965.26**

833.76

Halogen  
12V



C

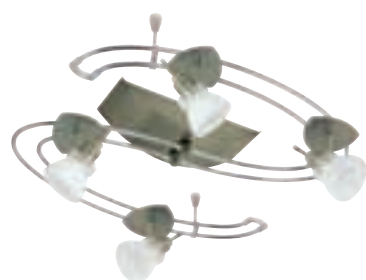

### Twister Verbier 150

incl. 4x35W, GU4  
 230/12V, 150VA   
 30 450mm  
 EAN 4000870 965184

**965.18**

833.76

Halogen  
12V



C



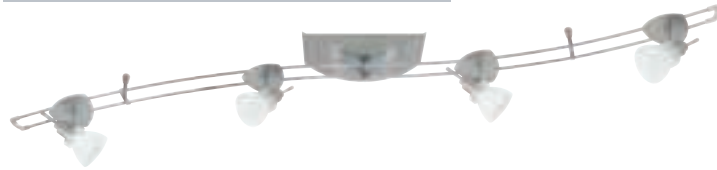

## Verbier

⚡ Kartáčované železo/  
 Opál  Kov/Sklo  
 ⚡ Żelazo szcztokowane/  
 Opal  Metal/Szkło  
 ⚡ Железо шероховатое/  
 Опал  Металл/Стекло

### Hip Verbier 150

incl. 4x35W, GU4  
 230/12V, 150VA   
 ⇔1,40m 30mm  
 EAN 4000870 965252  
**965.25**  
 ⚡ 833.76



### Verbier 150 JoJo

incl. 3x35W / 1x20W, GU4  
 230/12V, 150VA   
 ⇔2,10m 30mm 200cm  
 EAN 4000870 965016  
**965.01**  
 ⚡ 832.33  
 ⚡ 833.76

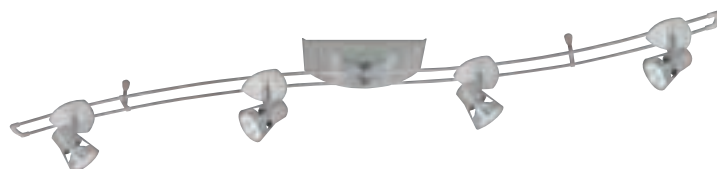
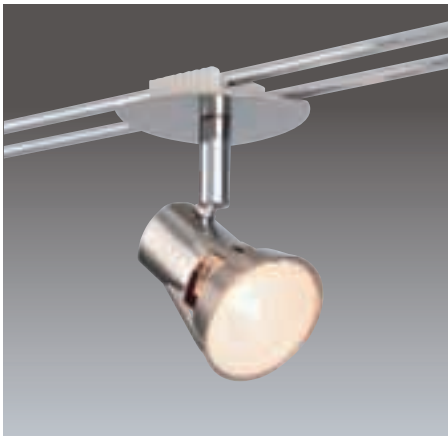

## Teja

⚡ Kartáčované železo  Kov  
 ⚡ Żelazo szcztokowane  Metal  
 ⚡ Железо  
 шероховатое  Металл

### Sinus Teja 105

incl. 3x35W, GU5,3  
 230/12V, 105VA   
 ⇔0,70m 30mm  
 EAN 4000870 965115  
**965.11**  
 ⚡ 833.16



### Hip Teja 150

incl. 4x35W, GU5,3  
 230/12V, 150VA   
 ⇔1,40m 30mm  
 EAN 4000870 965214  
**965.21**  
 ⚡ 833.16



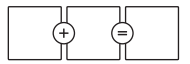

940.04 + 940.10

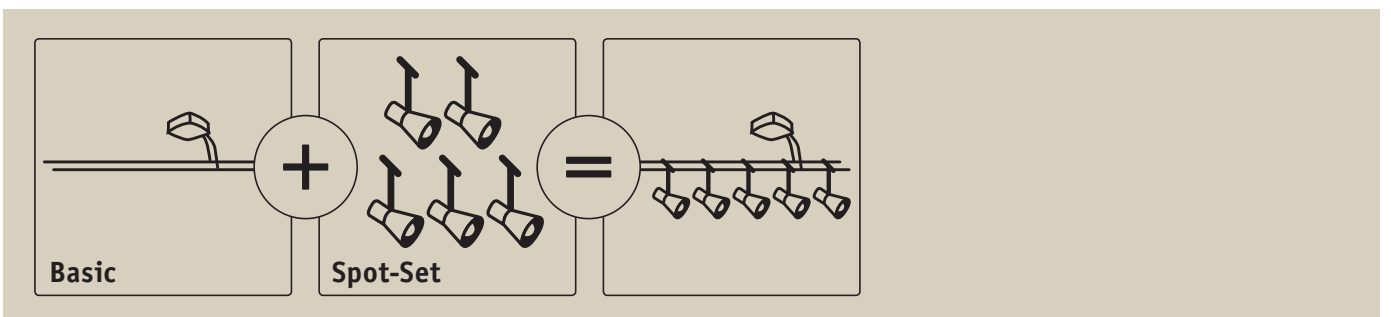

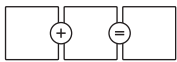

5x

**2Easy Set Basil**

incl. 5x20W, GU5,3  
12V  
Ø120 H110 W160 D30 Ø51mm  
EAN 4000870 940075  
**940.07**  
☎ 832.00

☞ Matný chrom ☐ Kov  
☞ Chrom matowy ☐ Metal  
☞ Хром матовый ☐ Металл

5x

**2Easy Set Mac² RD**

incl. 5x20W, GU4  
12V  
Ø65 H115 W160 D30 Ø80mm  
EAN 4000870 940143  
**940.14**  
☎ 832.13

☞ Matný chrom ☐ Plast  
☞ Chrom matowy ☐ Tworzywo sztuczne  
☞ Хром матовый ☐ Пластмасса

5x

**2Easy Set MiniPower**

incl. 5x20W, GU4  
12V  
Ø85 H115 W160 D30 Ø45mm  
EAN 4000870 940068  
**940.06**  
☎ 832.17

☞ Matný chrom ☐ Kov  
☞ Chrom matowy ☐ Metal  
☞ Хром матовый ☐ Металл

5x

**2Easy Set Colmar**

incl. 5x20W, GU4  
12V  
Ø80 H110 W160 D30 Ø85mm  
EAN 4000870 940051  
**940.05**  
☎ 833.76

☞ Chrom/Satén ☐ Kov/Sklo  
☞ Chrom/Satynowany ☐ Metal/Szkło  
☞ Хром/Сатин ☐ Металл/Стекло

5x

**2Easy Set Sheela**

incl. 5x20W, GU5,3  
12V  
Ø95 H120 W160 D30 Ø65mm  
EAN 4000870 940105  
**940.10**  
☎ 832.53

☞ Matný chrom/Opál ☐ Kov/Sklo  
☞ Chrom matowy/Opal ☐ Metal/Szkło  
☞ Хром матовый/Опал ☐ Металл/Стекло

5x

**2Easy Set Sheela**

incl. 5x20W, GU5,3  
12V  
Ø65 H120 W160 D30 Ø65mm  
EAN 4000870 940112  
**940.11**  
☎ 832.53

☞ Černá/Opál ☐ Kov/Sklo  
☞ Czarny/Opal ☐ Metal/Szkło  
☞ черный/Опал ☐ Металл/Стекло



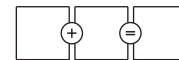

940.12

975.68

5x



**2Easy Set Sheela**

incl. 5x20W, GU5,3  
12V

↔105 ↕115 ↔160 ↔30  
ø51mm

EAN 4000870 940129

**940.12**

💡 832.53

Halogen  
12V



L

**Extra Lampshade – Sheela**

max. 1x35W

↕30 ø65mm

EAN 4000870 975688

**975.68**

**Extra Lampshade – Sheela**

max. 1x35W

↕30 ø65mm

EAN 4000870 975701

**975.70**

**Extra Lampshade – Sheela**

max. 1x35W

↕30 ø65mm

EAN 4000870 975718

**975.71**

- 🌀 Nikl sativaný 🗄 Kov
- 🌀 Nikiel satynowy 🗄 Metal
- 🌀 Никель лощёный 🗄 Металл

- 🌀 Opál 🗄 Sklo
- 🌀 Opal 🗄 Szkło
- 🌀 Опал 🗄 Стекло

- 🌀 Multicolor 🗄 Sklo
- 🌀 Wielobarwny 🗄 Szkło
- 🌀 Разноцветный 🗄 Стекло

- 🌀 Oranžová 🗄 Sklo
- 🌀 Pomarańczowy 🗄 Szkło
- 🌀 Оранжевый 🗄 Стекло



4x



4x



4x



6x 680mm



1x



↔ max. 210cm ↔ max. 210cm

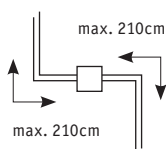
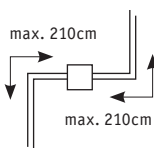
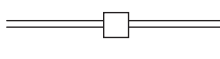

**Kolejnicový systém 2Easy 105**

**2Easy system bazowy 105**

**2Easy Базовая система 105**

max. 105W

230/12V, 105VA ⚡

↔230 ↔79 ↕85mm ↔2,1m

EAN 4000870 940044

**940.04**

- 🌀 Matný chrom 🗄 Kov
- 🌀 Chrom matowy 🗄 Metal
- 🌀 Хром матовый 🗄 Металл

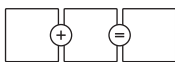

*Nakombinujte si sami svůj osobní systém světel*  
*Stwórz sobie sam własny system oświetlenia*  
*Составьте сами собственную световую систему*

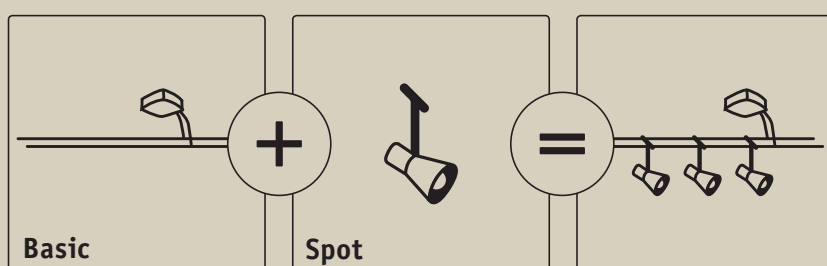

#### Kombinujte sami na lanku či kolejnici

Lankové a kolejnicové systémy, použitelné pružně v mnoha situacích, umožňují díky široké paletě bodových nebo závěsných světel jakékoliv osvětlení podle vašeho přání. U výrobků řady WireRail CombiSystems jsou součástí každé dodávky vždy dva adaptéry, dovolující montáž jak na lanko, tak na kolejnici.

#### Zaprojektuj sam oświetlenie na lince lub szynie

Elastyczne systemy linkowe i szynowe do wszelkiego rodzaju oświetleń z bogatego asortymentu spotów i lamp wiszących. Do opraw CombiSystem WireRail dołączone są 2 adaptory umożliwiające montaż zarówno na lince, jak i szynie.

#### Комбинируйте самостоятельно на тросе или рельсе

Универсальные, используемые во многих ситуациях тросовые и шинные (рельсовые) системы создают любое желаемое освещение при наличии большого выбора подсветок или маятниковых светильников. Для изделий WireRail CombiSystems в комплект поставки входят 2 адаптера, позволяющие применение как на тросе, так и на шине (рельсе).

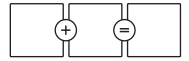

**Linear**

1x6W, 380 lm  
12V  
3000 K  
∅85 ↔65 ↑204 ↔160  
↔30mm  
EAN 4000870 940570  
**940.57**



☞ Matný chrom ☐ Kov  
☞ Chrom matowy ☐ Metal  
☞ Хром матовый ☐ Металл

**Linear**

2x6W, 2x380 lm  
12V  
3000 K  
∅85 ↔220 ↑107 ↔160  
↔30mm  
EAN 4000870 940587  
**940.58**



☞ Matný chrom ☐ Kov  
☞ Chrom matowy ☐ Metal  
☞ Хром матовый ☐ Металл

**Square**

1x3W, 60 lm  
12V  
3000 K  
∅45 ↑90 ↔160 ↔30 ∅80mm  
EAN 4000870 940563  
**940.56**



☞ Matný chrom ☐ Kov  
☞ Chrom matowy ☐ Metal  
☞ Хром матовый ☐ Металл



**Pepper**

incl. 1x35W, G5,3  
12V  
↔160 ↔30 ∅132mm  
↑110-200cm  
EAN 4000870 940204  
**940.20**  
☞ 832.60



☞ Matný chrom/Opál ☐ Kov/Sklo  
☞ Chrom matowy/Opal ☐ Metal/  
Szkto  
☞ Хром матовый/  
Опал ☐ Металл/Стекло

**Bolo**

incl. 1x20W, G4  
12V  
↔160 ↔30 ∅70mm  
↑110cm  
EAN 4000870 940150  
**940.15**  
☞ 831.17



☞ Matný chrom/Opál ☐ Kov/Sklo  
☞ Chrom matowy/Opal ☐ Metal/  
Szkto  
☞ Хром матовый/  
Опал ☐ Металл/Стекло

**Sphere**

incl. 2x20W, GU4  
12V  
∅70 ↔110 ↑105 ↔160  
↔30mm  
EAN 4000870 940495  
**940.49**  
☞ 832.47



☞ Chrom ☐ Kov  
☞ Chrom ☐ Metal  
☞ Хром ☐ Металл

**Ginger**

incl. 2x20W, GU4  
12V  
∅100 ↔85 ↑123 ↔160  
↔30mm  
EAN 4000870 940297  
**940.29**  
☞ 838.26

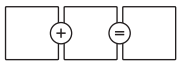

☞ Matný chrom ☐ Kov  
☞ Chrom matowy ☐ Metal  
☞ Хром матовый ☐ Металл

**Cumin**incl. 1x35W, GU5,3  
12V∅100 ↔40 ↑145 ↗↖160  
↗↖30mm

EAN 4000870 940273

**940.27**

💡 833.74

Halogen  
12V**Wasabi**incl. 1x50W, G53  
12V

∅80 ↑160 ↗↖160 ↗↖30

∅111mm

EAN 4000870 940211

**940.21**

💡 832.61

Halogen  
12V**EasyPower**incl. 1x50W, GU5,3  
12V∅105 ↑130 ↗↖160  
↗↖30 ∅60mm

EAN 4000870 940440

**940.44**

💡 832.05

Halogen  
12V**Mac²**incl. 1x35W, GU5,3  
12V∅75 ↔95 ↑130 ↗↖160  
↗↖30mm

EAN 4000870 940532

**940.53**

💡 833.16

Halogen  
12V

↻ Matný chrom 🗍 Kov  
 ↻ Chrom matowy 🗍 Metal  
 ↻ Хром матовый 🗍 Металл

↻ Matný chrom 🗍 Kov  
 ↻ Chrom matowy 🗍 Metal  
 ↻ Хром матовый 🗍 Металл

↻ Matný chrom 🗍 Kov  
 ↻ Chrom matowy 🗍 Metal  
 ↻ Хром матовый 🗍 Металл

↻ Matný chrom 🗍 Kov  
 ↻ Chrom matowy 🗍 Metal  
 ↻ Хром матовый 🗍 Металл

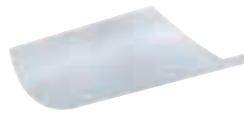
**Salt**incl. 1x20W, GU5,3  
12V

∅64 ↑115 ↗↖160 ↗↖30

∅51mm

EAN 4000870 940235

**940.23**

💡 832.00

Halogen  
12V**Fennel**incl. 2x20W, G4  
12V

∅140 ↔120 ↑36 ↗↖160

↗↖30mm

EAN 4000870 940280

**940.28**

💡 831.17

Halogen  
12V**Colmar**incl. 1x35W, GU4  
12V

∅80 ↑110 ↗↖160 ↗↖30

∅85mm

EAN 4000870 940167

**940.16**

💡 833.76

Halogen  
12V**Tangens**incl. 1x35W, GU5,3  
12V

∅150 ↑180 ↗↖160 ↗↖30

∅65mm

EAN 4000870 940181

**940.18**

💡 832.60

Halogen  
12V

↻ Matný chrom 🗍 Kov/Plast  
 ↻ Chrom matowy 🗍 Metal/  
 Tworzywo sztuczne  
 ↻ Хром матовый 🗍 Металл/  
 Пластмасса

↻ Matný chrom/Satén 🗍 Kov/  
 Sklo  
 ↻ Chrom matowy/  
 Satynowany 🗍 Metal/Szkło  
 ↻ Хром матовый/  
 Сатин 🗍 Металл/Стекло

↻ Chrom/Satén 🗍 Kov/Sklo  
 ↻ Chrom/Satynowany 🗍 Metal/  
 Szkło  
 ↻ Хром/Сатин 🗍 Металл/  
 Стекло

↻ Kartáčované železo 🗍 Kov  
 ↻ Żelazo szorstkowane 🗍 Metal  
 ↻ Железо  
 шероховатое 🗍 Металл

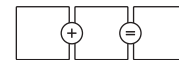

**Techno**  
incl. 1x35W, GU5,3  
12V  
↻93 ↕170 ↻↻160 ↻↻30  
ø70mm  
EAN 4000870 940006  
**940.00**  
💡 832.45

**Verbier**  
incl. 1x35W, GU4  
12V  
↻120 ↕95 ↻↻160 ↻↻30  
ø60mm  
EAN 4000870 940174  
**940.17**  
💡 833.76

**Sheela**  
incl. 1x35W, GU5,3  
12V  
↻95 ↕120 ↻↻160 ↻↻30  
ø65mm  
EAN 4000870 940457  
**940.45**  
💡 832.60

**Sheela**  
incl. 1x35W, GU5,3  
12V  
↻65 ↕120 ↻↻160 ↻↻30  
ø65mm  
EAN 4000870 940464  
**940.46**  
💡 832.60

↻ Kartáčované železo ☒ Kov  
↻ Żelazo szcztokowane ☒ Metal  
↻ Железо шероховатое ☒ Металл

↻ Matný chrom/Opál ☒ Kov/Sklo  
↻ Chrom matowy/Opal ☒ Metal/Szkło  
↻ Хром матовый/Опал ☒ Металл/Стекло

↻ Černá/Opál ☒ Kov/Sklo  
↻ Czarny/Opal ☒ Metal/Szkło  
↻ черный/Опал ☒ Металл/Стекло

↻ Černá/Opál ☒ Kov/Sklo  
↻ Czarny/Opal ☒ Metal/Szkło  
↻ черный/Опал ☒ Металл/Стекло



+



=



940.47

975.68



**Sheela**  
incl. 1x35W, GU5,3  
12V  
↻105 ↕115 ↻↻160 ↻↻30  
ø51mm  
EAN 4000870 940471  
**940.47**  
💡 832.60

**Extra Lampshade - Sheela**  
max. 1x35W  
↕30 ø65mm  
EAN 4000870 975688  
**975.68**

**Extra Lampshade - Sheela**  
max. 1x35W  
↕30 ø65mm  
EAN 4000870 975701  
**975.70**

**Extra Lampshade - Sheela**  
max. 1x35W  
↕30 ø65mm  
EAN 4000870 975718  
**975.71**

↻ Nikl satinovaný ☒ Kov  
↻ Nikiel satynowy ☒ Metal  
↻ Никель лощёный ☒ Металл

↻ Opál ☒ Sklo  
↻ Opal ☒ Szkło  
↻ Опал ☒ Стекло

↻ Multicolor ☒ Sklo  
↻ Wielobarwny ☒ Szkło  
↻ Разноцветный ☒ Стекло

↻ Oranžová ☒ Sklo  
↻ Pomarańczowy ☒ Szkło  
↻ Оранжевый ☒ Стекло



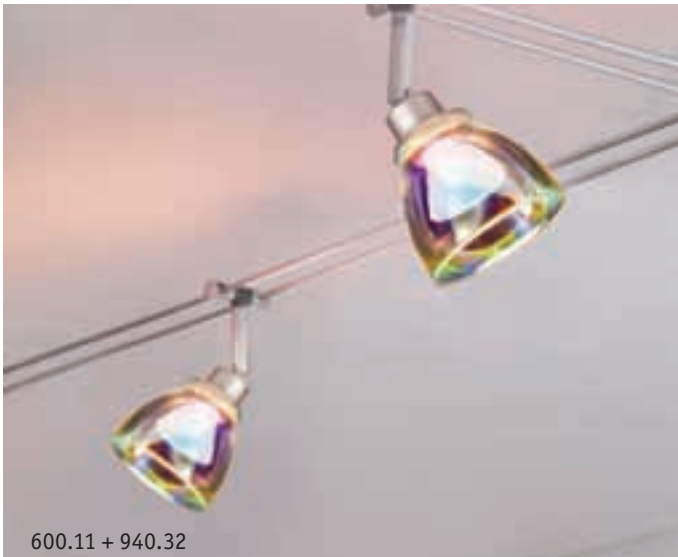
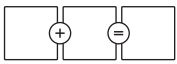

600.11 + 940.32



600.13 + 940.32



600.15 + 940.32



*Nakombinujte si sami svůj osobní systém světel*  
*Stwórz sobie sam własny system oświetlenia*  
*Составьте сами собственную световую систему*

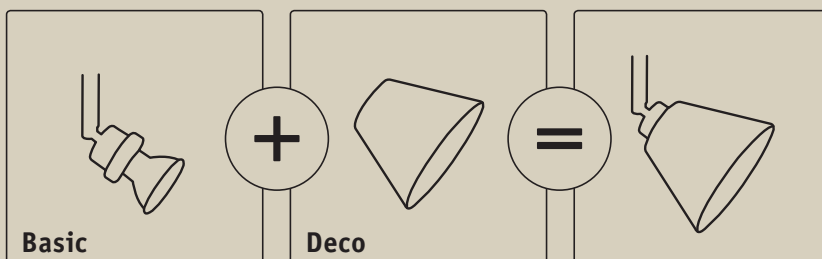

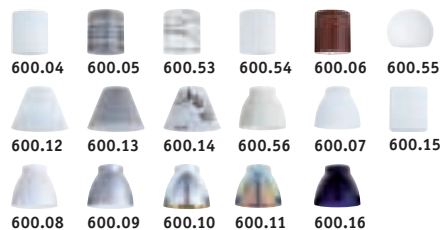
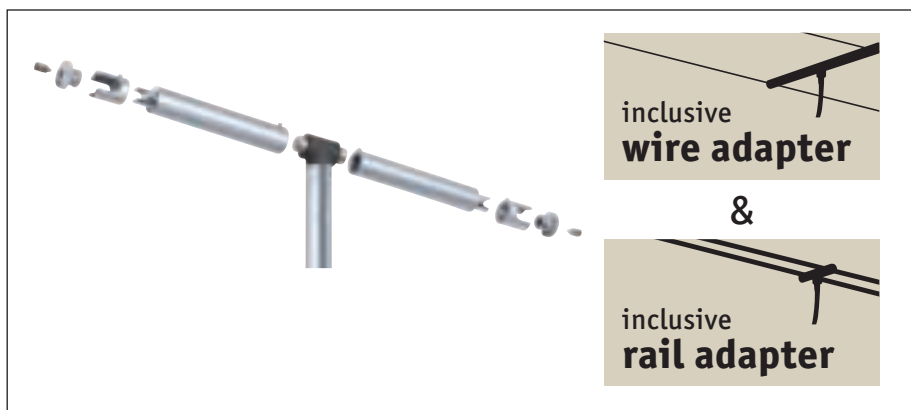
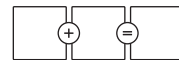

Deco □ = 214-215



**Spot DecoSystems**

1x3W, 140 lm  
12V  
3000 K  
∅75 ↔ 95 ∅130 ↕ 160-30mm  
EAN 4000870 960165  
**960.16**



☞ Matný chrom ☒ Kov  
☞ Chrom matowy ☒ Metal  
☞ Хром матовый ☒ Металл

**DecoSystems**

incl. 1x35W, GU5,3  
12V  
∅75 ↔ 95 ∅130 ↕ 160  
↕ 30mm  
EAN 4000870 940327  
**940.32**  
☉ 832.60

☞ Matný chrom ☒ Kov  
☞ Chrom matowy ☒ Metal  
☞ Хром матовый ☒ Металл

**Combi-/DecoSystems**

Halogen 12V  
incl. 1x35W, GU5,3  
12V  
∅75 ↔ 95 ∅130 ↕ 160 ↕ 30mm ∅110-  
200cm  
EAN 4000870 960042  
**960.04**  
☉ 832.60



☞ Matný chrom ☒ Kov  
☞ Chrom matowy ☒ Metal  
☞ Хром матовый ☒ Металл



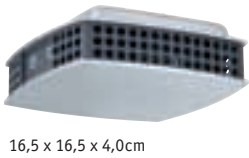
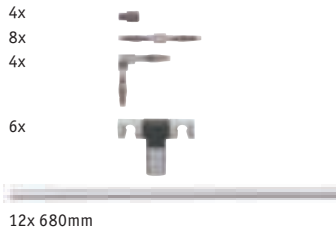
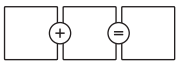

**Kolejnicový systém Spice 210**  
**Spice system bazowy 210**  
**Spice Базовая система 210**

max. 210W  
230/12V, 210VA   
↗165 ↔165 ↕40mm ↔4,30m  
↖↗30mm  
EAN 4000870 972267  
**972.26**

- Matný chrom Kov
- Chrom matowy Metal
- Хром матовый Металл

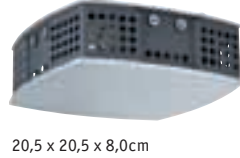
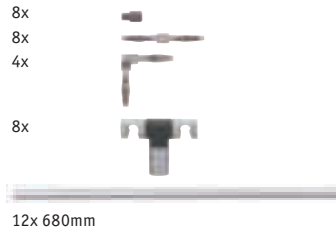
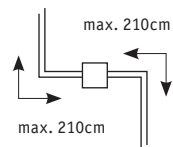
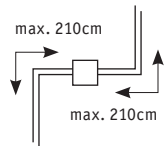
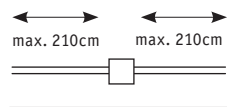

**Kolejnicový systém Spice 300**  
**Spice system bazowy 300**  
**Spice Базовая система 300**

max. 300W  
230/12V, 300VA  
↗205 ↔205 ↕80mm ↔4,30m  
↖↗30mm  
EAN 4000870 972229  
**972.22**

- Matný chrom Kov
- Chrom matowy Metal
- Хром матовый Металл

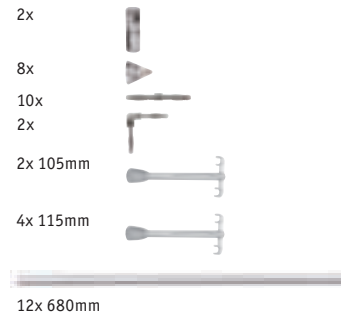
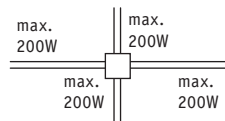

**Kolejnicový systém Hip Hop 300**  
**System bazowy Hip Hop 300**  
**Базовая система Hip Hop 300**

max. 300W  
230/12V, 300VA  
↕110mm ↔4,20m ↖↗30  
ø160mm  
EAN 4000870 054116  
**5411**

- Chrom Kov
- Chrom Metal
- Хром Металл

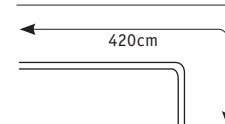
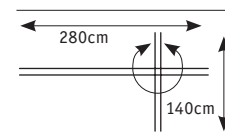

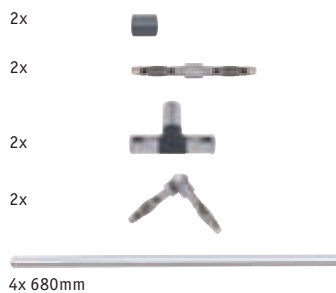

**Tuč rovná**  
**Listwa prosta**  
**Штанга прямая**

max. 300W  
 12V  
 ⇄1,4m ±30 ø6mm  
 EAN 4000870 972823  
**972.82**

- ☞ Matný chrom ☐ Kov
- ☞ Chrom matowy ☐ Metal
- ☞ Хром матовый ☐ Металл

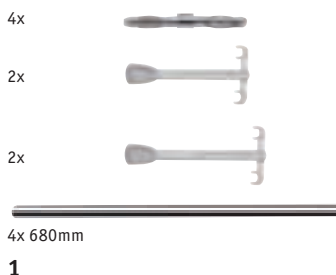
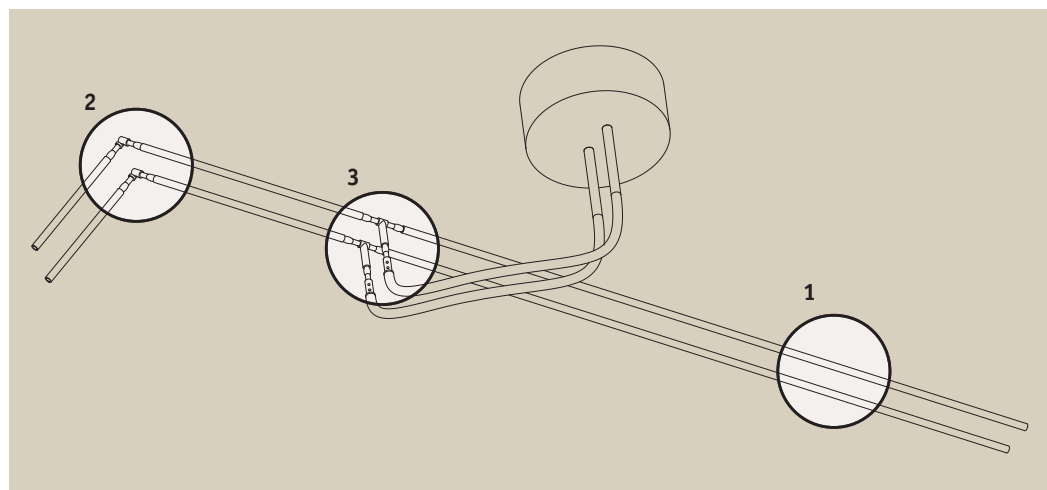

**Tuč rovná**  
**Listwa prosta**  
**Штанга прямая**

12V  
 ⇄1,4m ±30 ø6mm  
 EAN 4000870 991404  
**991.40**

- ☞ Chrom ☐ Kov
- ☞ Chrom ☐ Metal
- ☞ Хром ☐ Металл

**Úhlový konektor**  
**Wtyczka kątowna**  
**Угловой разъём**

max. 300W  
 12V  
 ø6mm  
 EAN 4000870 990421  
**990.42**

- ☞ Matný chrom ☐ Kov
- ☞ Chrom matowy ☐ Metal
- ☞ Хром матовый ☐ Металл

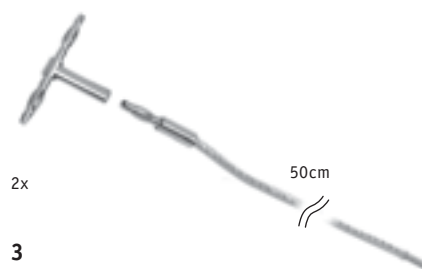

**Sada tyčí pro středové napájení**  
**Zestaw zasilający listwowy**  
**Комплект промежуточной подачи питания, штанги**

max. 300W  
 12V  
 ø6mm  
 EAN 4000870 991787  
**991.78**

- ☞ Chrom ☐ Kov
- ☞ Chrom ☐ Metal
- ☞ Хром ☐ Металл

Paulmann Shopkonzepte to jsou poradci v oblasti výrobků. Osvětlené vzory výrobků, kompetentní vysvětlení a sympatické obrázky vytváří chuť na světlo pro dobrý pocit. Obaly pomáhají při rozhodování o výrobcích prostřednictvím velkých obrázků a jasně členěných informací.

Optimalizovaná koncepce navíc zajišťuje maximální možnou produktovou rozmanitost při vyrovnaném předzásobení a tím zvýšenou produktivitu Vaší plochy.

Firma Paulmann sprzedając doradza. Oświetlone wzory produktów, kompetentne doradztwo i sympatyczne wzornictwo budzą ochotę na oświetlenie, które zwiększy komfort życia. Sposób opakowania produktów pomaga w ich doborze poprzez zastosowanie dużych zdjęć i jasną strukturę informacji o produkcie.

Oprócz tego sposób prezentacji towaru gwarantuje możliwość pokazania jego różnorodności w połączeniu z zapewnieniem odpowiedniego zapasu na półkach, a co za tym idzie optymalne wykorzystanie powierzchni handlowej.

В магазинах Paulmann Вас ждут консультанты по продукции компании. Освещенные образцы изделий, компетентные комментарии и со вкусом оформленные интерьеры создают ощущение светового комфорта. В выборе нужных изделий помогает их упаковка с крупными иллюстрациями и четко изложенными сведениями.

В магазинах оптимально представлено все многообразие изделий, что вместе с продуманным менеджментом запасов обеспечивает высокую отдачу с торговых площадей.





Function nabízí funkci a využití tam, kde je potřeba světlo. K tomu patří nepřímé osvětlení s dekoracím požadavkem a energeticky úsporné osvětlení pod skříňkami pro pracovní plochy. Zvláštní oblastí využití je osvětlení zrcadel a efektní osvětlení. Velké množství výrobků lze řetěžit pomocí různých adaptérů. Tak naleznete pomocí Function řešení osvětlení šitého na míru Vaším potřebám.

Function oferuje funkcjonalność i korzyści, tam gdzie potrzebne jest światło. To oświetlenie pośrednie w dekoracyjnym wykonaniu jak i zarazem energooszczędne oświetlenie podszafkowe miejsca pracy. Do szczególnych zastosowań należą oświetlenie lustrzane i efekty świetlne. Większość produktów można ze sobą łączyć za pomocą różnorodnych adapterów. System Function zapewnia rozwiązania "na miarę" zadań oświetleniowych, adekwatnie do Państwa potrzeb.

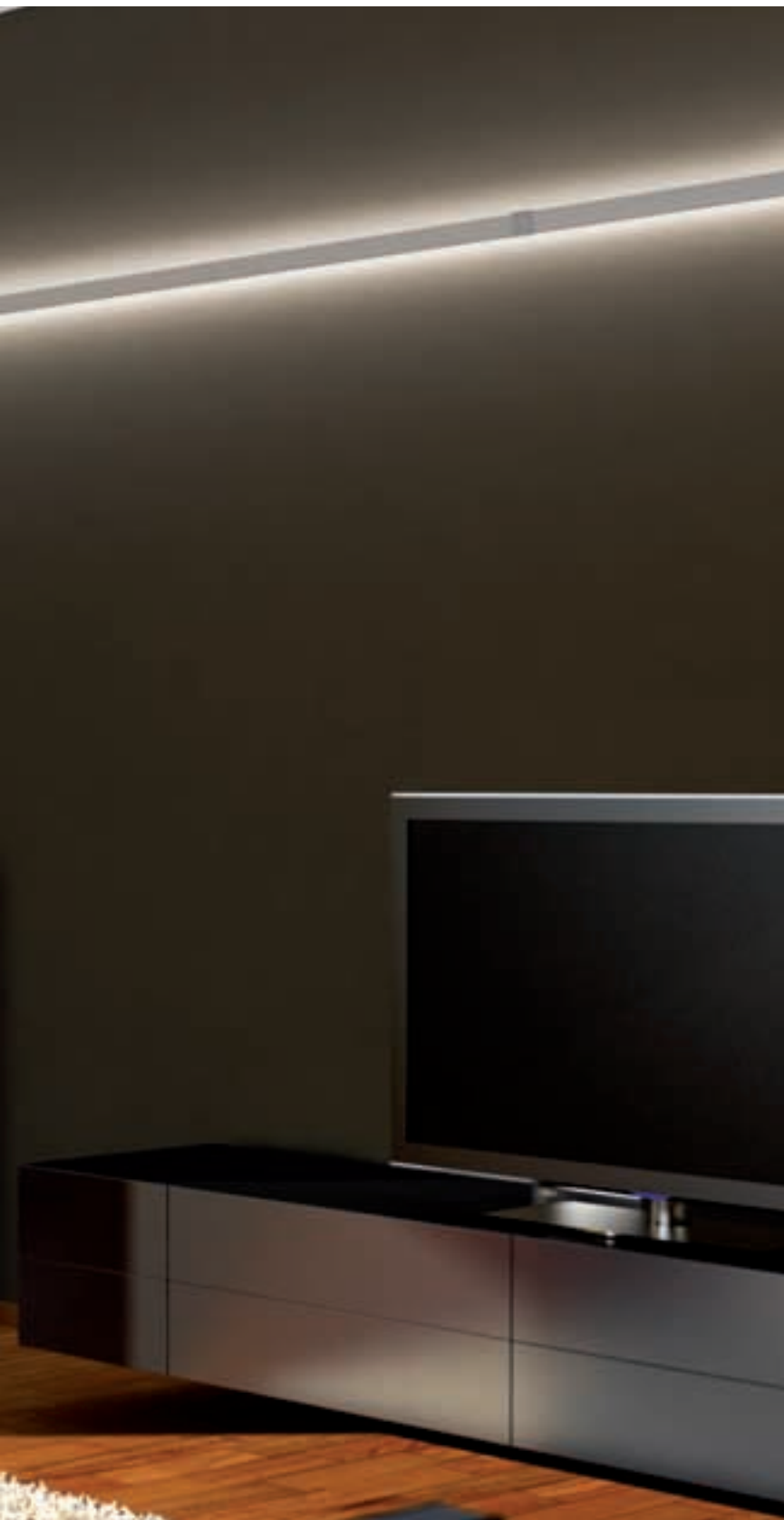

## Function

- 262 Function
- 270 YourLED
- 278 Duo Profil
- 280 Delta Profil



268 YourLED

Линейка Function является функциональной и полезной везде, где нужен свет. Ее особенностями являются скрытое освещение с элементами декора и энергосберегающая подсветка мебели в рабочих зонах. Особыми областями применения являются освещение зеркал и декоративное освещение. Большинство изделий можно соединить с помощью самых различных адаптеров. Таким образом, благодаря линейке Function возможны индивидуальные решения освещения по Вашему желанию.



263 ModuLED

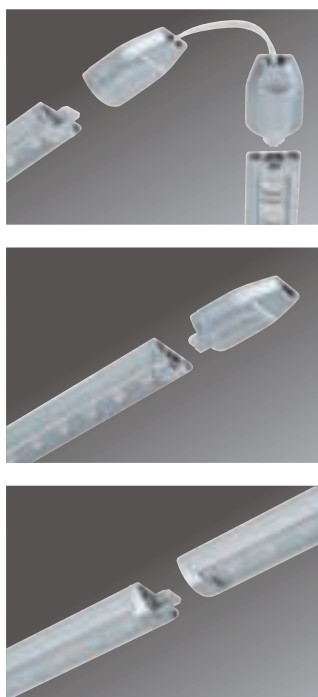

Hliník/Satén Hliník/Akryl  
 Alu/Satynowany Alu/Akryl  
 Алюминий/Сатин Алюминий/Акрил

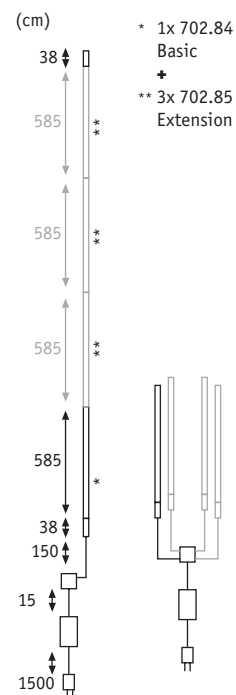

### LinkLight

Kompletní sada k osvětlení nízkých skříněk silnými LED

- Kvalitní hliníkový profil se satinovaným krytem
- Základní sada je rozšiřitelná o tři další lišty (na max. 4 lišty v jednom systému)
- Jednoduchá montáž díky upevňovacím sponám a zástrčnému systému

Zestaw oświetleniowy do szafek stojących, wyposażony w technologię LED o dużym natężeniu światła

- Najwyższej jakości profil aluminiowy z satynowaną osłoną
- Możliwość uzupełnienia zestawu podstawowego o 3 rozszerzenia (maks. 4 listwy w jednym systemie)
- Łatwy montaż na zaciski i wtyki

Полный комплект для подсветки мебели с помощью светосильной светодиодной техники

- Высококачественный профиль из алюминия с глянцевой крышкой
- Базовый комплект можно расширить на 3 блока (макс. 4 планки в одной системе)
- Простой монтаж с помощью клип и системы, собранной на штепсельных соединениях

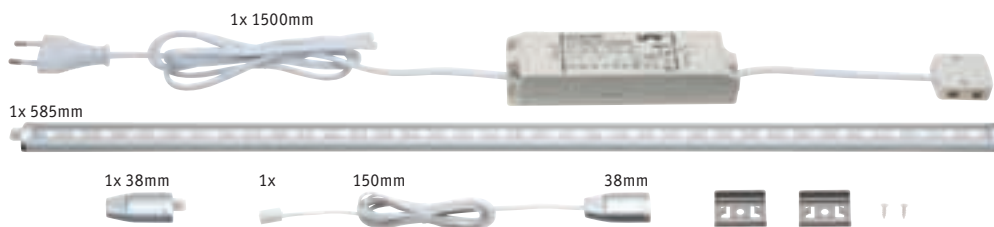

#### LinkLight Basic 24V

1x7,5W, 490 lm  
 230/24V, 30VA  
 3000 K  
 260 cd  
 ⌀22 ⇄660 ⇄10mm  
 EAN 4000870 702840  
**702.84 new**

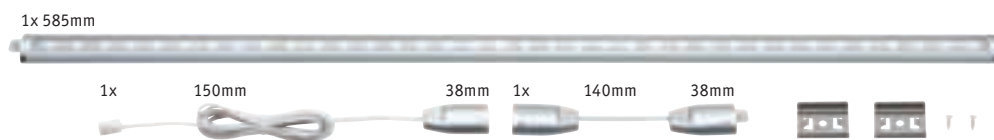
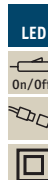

#### LinkLight Extension 24V

1x7,5W, 490 lm  
 24V  
 3000 K  
 260 cd  
 ⌀22 ⇄625 ⇄10mm  
 EAN 4000870 702857  
**702.85 new**







- ☞ Matný chrom ☐ Hliník
- ☞ Chrom matowy ☐ Alu
- ☞ Хром матовый ☐ Алюминий

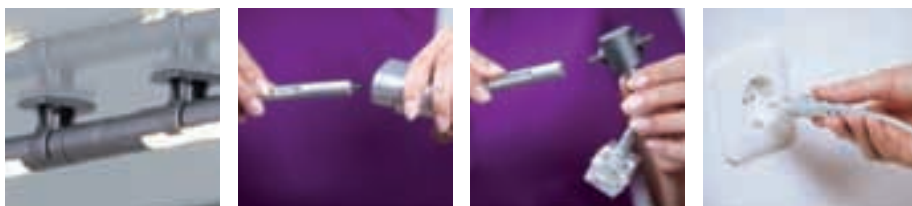

### ModuLED

Systém LED k okamžitému zasunutí, ve stabilním hliníkovém profilu, jako osvětlení vitrín a pod skříňky

- ▶ s akrylovým sklem k optimálnímu rozptýlení světla a na ochranu LED
- ▶ trubky otočné o 360° pro přímé nebo nepřímé osvětlení
- ▶ velmi jednoduchá montáž (např. klipsy a lepicími podložkami)

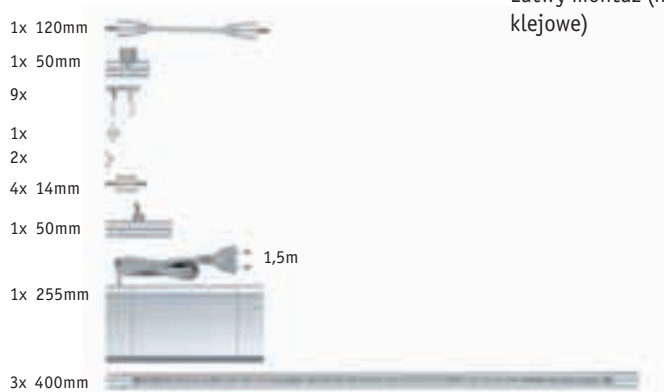

Gotowy do podłączenia system diodowy w solidnym profilu aluminiowym do oświetlenia witryn lub montażu na dolnych szafkach kuchennych bądź łazienkowych

- ▶ Osłona pleksiglasowa optymalizująca rozchodzenie się światła i chroniąca diody
- ▶ Paski obracane o 360°, co umożliwiają oświetlenie zarówno pośrednie jak i bezpośrednie
- ▶ Łatwy montaż (np. zaciski i mocowanie klejowe)

Втычная светодиодная система в жестком алюминиевом профиле для освещения витрин и стоек

- ▶ С акриловым стеклом для оптимального распределения света и защиты светодиодов
- ▶ Линейки можно поворачивать на 360° для создания прямого или косвенного освещения
- ▶ Макс. простой монтаж (например, с помощью клипс и клейких пластинок)



### ModuLED Basic

3x1,8W  
230/12V, 14VA  
3000 K  
∅14 ⇔1200 ⇔20 ∅12mm  
EAN 4000870 701881  
**701.88**



### ModuLED Extension

1x1,8W  
DC 12V  
3000 K  
∅14 ⇔400 ⇔20 ∅12mm  
EAN 4000870 701898  
**701.89**



### ModuLED Flex- Connector

⇔0,12m ∅12mm  
EAN 4000870 701904  
**701.90**



### ModuLED Wire

⇔1,5m ∅12mm  
EAN 4000870 701935  
**701.93**



### ModuLED Geo Spot Converter

max. 1x3W  
DC 12V  
∅26 ⇔35 ⇔106mm  
EAN 4000870 701911  
**701.91**  
☞ 280.46



GEO

Varmhvid Ciepłobiały Tёплый Белый

W	⇔ mm	⇔ mm	∠	⌚	K	cd	ON/OFF	☐	EAN	☑	
3	28	26	24-60°	50.000	3000	172 - 1056		5	4000870 280461	✓	<b>280.46</b>

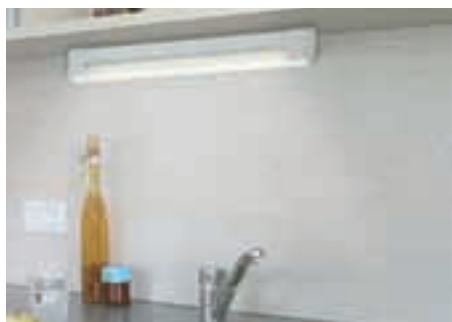

- 👉 Bílá 📦 Plast
- 👉 Biały 📦 Tworzywo sztuczne
- 👉 Белый 📦 Пластмасса

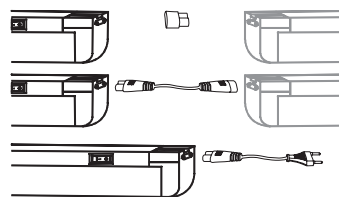
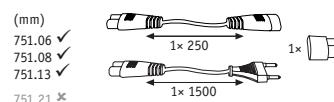

### Slimline Micro

Energeticky úsporné svítidlo k okamžitému zasunutí, s elektronickým předřadníkem a vestavěným vypínačem

- ▶ vysoká energetická účinnost
- ▶ montáž s kluznými segmenty na plocho nebo na stojato; rozebrání svítidla není nutné

Energooszczędna, gotowa do podłączenia lampa wyposażona w statecznik elektroniczny i wyłącznik

- ▶ Wysoka wydajność energetyczna
- ▶ Montaż w stopie ślizgowej poziomej lub pionowej; otwieranie obudowy nie jest konieczne

Втычный энергосберегающий светильник с электронным балластом и встроенным переключателем

- ▶ Высокое энергосбережение
- ▶ Монтаж с контактным башмаком плашмя или на ребро; вскрытие корпуса не требуется

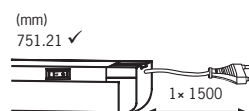

#### incl. 1x6W, G5

230V  
3000 K  
↔22 ↔270 ↕44mm  
EAN 4000870 751060  
**751.06** 📦  
💡 885.06



#### incl. 1x8W, G5

230V  
3000 K  
↔22 ↔345 ↕44mm  
EAN 4000870 751084  
**751.08** 📦  
💡 885.08



#### incl. 1x13W, G5

230V  
3000 K  
↔22 ↔570 ↕44mm  
EAN 4000870 751138  
**751.13** 📦  
💡 885.13



#### incl. 1x21W, G5

230V  
4000 K  
↔22 ↔905 ↕44mm  
EAN 4000870 751213  
**751.21** 📦  
💡 885.62



### Slimline

Štíhlé svítidlo k přímému připojení na 230 V

- ▶ s podélným prizmatem k optimálnímu rozptylu světla a na ochranu světelného zdroje
- ▶ s vestavěným vypínačem
- ▶ s elektronickým předřadníkem
- ▶ jednoduchá montáž za hruškovité otvory

Lampa o wąskiej obudowie podłączana bezpośrednio do napięcia 230 V

- ▶ Pryzmatyczna osłona optymalizująca rozchodzenie się światła i chroniąca jego źródło
- ▶ Zintegrowany wyłącznik
- ▶ Elektroniczny stabilizator
- ▶ Prosty montaż dzięki zamocowaniu na zasadzie "dziurki od klucza"

Светильник узкоформатный для прямого подключения к 230 В

- ▶ С продольной призмой для оптимального распределения света и защиты ламп
- ▶ С встроенным переключателем
- ▶ С электронным балластом
- ▶ Простой монтаж через глазки



#### incl. 1x15W, G13

230V  
2700 K  
↔61 ↔497 ↕34mm  
EAN 4000870 750506  
**750.50** 📦  
💡 885.15



#### incl. 1x18W, G13

230V  
4000 K  
↔61 ↔650 ↕34mm  
EAN 4000870 750803  
**750.80** 📦  
💡 885.41



#### incl. 1x30W, G13

230V  
4000 K  
↔61 ↔955 ↕34mm  
EAN 4000870 750001  
**750.00** 📦  
💡 885.20



#### incl. 1x36W, G13

230V  
4000 K  
↔61 ↔1260 ↕34mm  
EAN 4000870 750605  
**750.60** 📦  
💡 885.50





⚡ Białá 🗄️ Plast  
 ⚡ Biały 🗄️ Tworzywo sztuczne  
 ⚡ Белый 🗄️ Пластмасса



⚡ Titanová 🗄️ Plast  
 ⚡ Titan 🗄️ Tworzywo sztuczne  
 ⚡ Титан 🗄️ Пластмасса

### WorX Plus

Svítlidlo pod skříňky k montáži na stěnu, s dvojitou zásuvkou s ochranným kontaktem

- ▶ zásuvky s vestavěnou ochranou dětí
- ▶ snadná montáž na hrubkovité otvory
- ▶ s elektronickým předřadníkem
- ▶ vysoká energetická účinnost

Lampa podszafkowa do montażu naściennego wyposażona w podwójne gniazdo z zestykiem ochronnym

- ▶ Gniazda zabezpieczone przed dotykiem przez dzieci
- ▶ Ułatwiająca montaż mocowanie na zasadzie "dziurki od klucza"
- ▶ Elektroniczny stabilizator
- ▶ Wysoka wydajność energetyczna

Светильник к витринам для настенного монтажа с тублером и двойной розеткой с защитным контактом

- ▶ штепсельная розетка с встроенной защитой от детей
- ▶ простой монтаж через глазки
- ▶ с электронным балластом
- ▶ высокое энергосбережение
- ▶ освещение включается поодиночке



#### incl. 1x10W, G13

230V  
 4000 K  
 ⌀83 ⇄500 ⚡65mm  
 EAN 4000870 750100  
**750.10** 🗄️  
 ⚡ 885.22



#### incl. 1x15W, G13

230V  
 2700 K  
 ⌀83 ⇄600 ⚡65mm  
 EAN 4000870 750155  
**750.15** 🗄️  
 ⚡ 885.15



#### incl. 1x18W, G13

230V  
 4000 K  
 ⌀83 ⇄755 ⚡65mm  
 EAN 4000870 750162  
**750.16** 🗄️  
 ⚡ 885.41



### WorX

Svítlidlo pod skříňky s podélným prizmatem k optimálnímu rozptylu světla a na ochranu světelného zdroje

- ▶ vč. průchozí kabeláže k vzájemnému propojení až 10 svítidel
- ▶ s elektronickým předřadníkem
- ▶ vysoká energetická účinnost
- ▶ vč. přímé spojky
- ▶ vč. přívodního kabelu 2 m

Lampa podszafkowa z pryzmatyczną osłoną optymalizującą rozchodzenie się światła i chroniącą jego źródło

- ▶ Przelotowe oprzewodowanie umożliwiające łączenie ze sobą do 10 lamp
- ▶ Elektroniczny stabilizator
- ▶ Wysoka wydajność energetyczna, załącza się bez migotania
- ▶ Łącznik bezpośredni i osłona
- ▶ Przewód sieciowy 2 m

Светильник для витрин с продольной призмой для оптимального распределения света и защиты ламп

- ▶ Вкл. проходной монтаж для соединения в цепь макс. 10 светильников
- ▶ С электронным балластом
- ▶ Высокое энергосбережение
- ▶ Вкл. прямой разъем
- ▶ Вкл. подводку 2 м



#### incl. 1x8W, G5

230V  
 3000 K  
 ⌀80 ⇄345 ⚡24mm  
 EAN 4000870 750087  
**750.08** 🗄️  
 ⚡ 885.08



#### incl. 1x13W, G5

230V  
 3000 K  
 ⌀80 ⇄570 ⚡24mm  
 EAN 4000870 750131  
**750.13** 🗄️  
 ⚡ 885.13



#### incl. 1x8W, G5

230V  
 3000 K  
 ⌀80 ⇄345 ⚡24mm  
 EAN 4000870 750094  
**750.09** 🗄️  
 ⚡ 885.08



#### incl. 1x13W, G5

230V  
 3000 K  
 ⌀80 ⇄570 ⚡24mm  
 EAN 4000870 750032  
**750.03** 🗄️  
 ⚡ 885.13



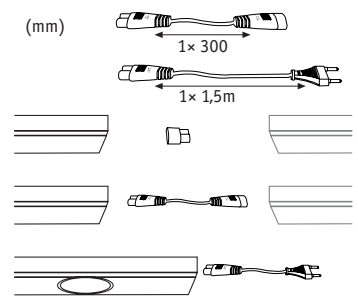

## Flatline

Svítilno pod skříňky se zářivým nízkonapětovým světlem

- ▶ Volitelně se stmívatelnou nízkonapětovou technikou
- ▶ Vč. průchozí kabeláže k propojení až šesti svítidel
- ▶ Upevnění pomocí závitových kanálů; rozebrání svítidla není nutné

Lampa podszafkaowa niskonapięciowa dająca znakomite światło

- ▶ Wykonana w technice niskonapięciowej z opcją ściemniacza
- ▶ Przelotowe oprzewodowanie umożliwiające łączenie ze sobą do 6 lamp
- ▶ Mocowanie poprzez przepusty śrubowe; otwieranie obudowy nie jest konieczne

Светильник для витрин с превосходным низковольтным освещением

- ▶ Оптимальное приглушение яркости для низковольтных приборов
- ▶ Вкл. проходной монтаж для соединения в цепь макс. 6 светильников
- ▶ Монтаж через каналы под винты; вскрытие корпуса не требуется



### incl. 2x20W, G4

230/12V, 60VA

2900 K

∅80 ⇄ 540 ⇄ 25mm

EAN 4000870 984949

**984.89**

831.17



Bílá Kov/Sklo  
 Biały Metal/Szkło  
 Белый Металл/Стекло



### incl. 3x20W, G4

230/12V, 60VA

2900 K

∅80 ⇄ 795 ⇄ 25mm

EAN 4000870 984901

**984.90**

831.17



Bílá Kov/Sklo  
 Biały Metal/Szkło  
 Белый Металл/Стекло



### incl. 2x20W, G4

230/12V, 60VA

2900 K

∅80 ⇄ 540 ⇄ 25mm

EAN 4000870 984864

**984.86**

831.17



Kartáčované železo Kov/  
Sklo  
 Żelazo szcztokowane Metal/  
Szkło  
 Железо  
шероховатое Металл/Стекло



### incl. 3x20W, G4

230/12V, 60VA

2900 K

∅80 ⇄ 795 ⇄ 25mm

EAN 4000870 984208

**984.94**

831.17



Kartáčované železo Kov/  
Sklo  
 Żelazo  
szcztokowane Metal/Szkło  
 Железо  
шероховатое Металл/Стекло



- 👉 Bílá 📦 Plast
- 👉 Biały 📦 Tworzywo sztuczne
- 👉 Белый 📦 Пластмасса

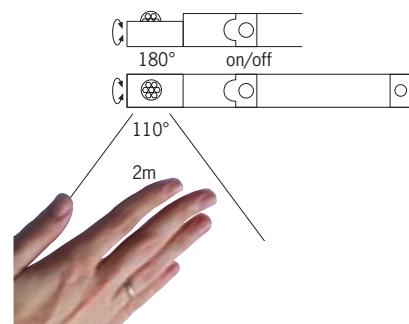

### MobiLED

Mobilní svítidla s LED do zásuvek a skříní, bateriový provoz

- ▶ S hlavním vypínačem, stmívacím senzorem a hlásičem pohybu
- ▶ Mimořádně jednoduchá montáž klipsy a lepicími podložkami
- ▶ Hlásič pohybu:
- ▶ Detekční vzdálenost 2 m
- ▶ Detekční úhel 110°

Przenośne moduły diodowe i lampka naszałkowa zasilana z baterii

- ▶ Posiada wyłącznik główny, czujnik zmierzchu i czujnik ruchu
- ▶ Prosty montaż za pomocą zacisków lub mocowania klejowego
- ▶ Czujnik ruchu: odległość wykrywania 2 m, kąt wykrywania 110°

Мобильные светодиодные вставные модули и осветители лоя шкафов с батарейным питанием

- ▶ С главными выключателями, датчиками приглушения и детекторами движения
- ▶ Макс. простой монтаж с помощью клипс и клейких пластинок
- ▶ Детектор движения: шаг охвата 2 м, угол раствора пучка 110°



### MobiLED

5500-7000 K

0,4 cd

∅17 ⇄302 ⇄17mm

EAN 4000870 700938

**700.93**

LED

On/Off

📏

🌙

Battery

Sensor





- ▶ Hřejivá bílá a další barvy světla pro dobrou pohodu: LED pásy s barvou světla hřejivě bílá (3 000 K), denní bílá (6 000 K) a efektní modrá a s barevnými efekty RGB, např. plynulým střídáním barev.
- ▶ Světlo k přilepení: díky samolepicí pásce na zadní straně rychlá montáž bez nářadí.
- ▶ Veliké jako vaše nápady: proměňte celé místnosti v kouzelné prostory průběžnými světelnými efekty o délce až 25 metrů.
- ▶ Pružné do všech směrů a místností: rozsáhlé příslušenství umožňuje měnit směr a výšku.
- ▶ Zkrácení a úspora: neglazovaná verze ECO se dá po uříznutí opět spojit.
- ▶ Světlo i pro vlhké prostory: díky glazování a spojmům chráněným proti vodě.
- ▶ Pásy ECO a glazované pásy lze kombinovat: možnost úspory zejména u dlouhých tras.
- ▶ Barvy světla gwarantujące dobre samopoczucie – taśmy diodowe LED dające światło ciepłobiałe (3000 K), białe światło dzienne (6000 K), efekty świetlne w kolorze niebieskim i różnych kolorach tęczy, np. przy płynnej zmianie kolorów.
- ▶ Oświetlenie przyklejane – szybki montaż bez narzędzi dzięki taśmie klejącej ukrytej z tyłu.
- ▶ Oświetlenie z pomysłem – zaczerpuj całe pomieszczenia efektami świetlnymi na odcinkach do 25 metrów.
- ▶ We wszystkich kierunkach, do każdego pomieszczenia – duży wybór akcesoriów umożliwiających zmianę kierunku i wysokości padania światła.
- ▶ Skrót i zaoszczędź – dzięki nieglazowanej wersji Eco, którą można złączyć po ucięciu.
- ▶ Również do wilgotnych pomieszczeń – dzięki glazurze i wodoszczelnym połączeniom.
- ▶ Możliwość połączenia taśm ECO i taśm glazowanych – zaoszczędź energię szczególnie na długich odcinkach.
- ▶ Теплый белый и другие цвета освещения создают ощущение светового комфорта: светодиодные ленты с тепло-белым светом (3000 кельвин), дневным белым светом (6000 кельвин), декоративным синим светом, а также цветные эффекты RGB-ленты, например, плавная смена цветов.
- ▶ Свет для приклеивания: благодаря клейкой ленте на обратной стороне возможна быстрая прокладка без использования инструмента.
- ▶ Размеры в соответствии с Вашими идеями: очаруйте Ваши помещения непрерывными световыми эффектами длиной до 25 метров.
- ▶ Гибкие во всех направлениях и помещениях: широкий ассортимент принадлежностей позволит Вам изменить направление и высоту.
- ▶ Укоротить и сэкономить: возможность повторного соединения версии Eco без стекла после отрезания.
- ▶ Освещение во влажных помещениях: благодаря наличию стекла и водонепроницаемого соединения.
- ▶ Ленты ECO и ленты со стеклом комбинируются: потенциал экономии особенно при длинных расстояниях.

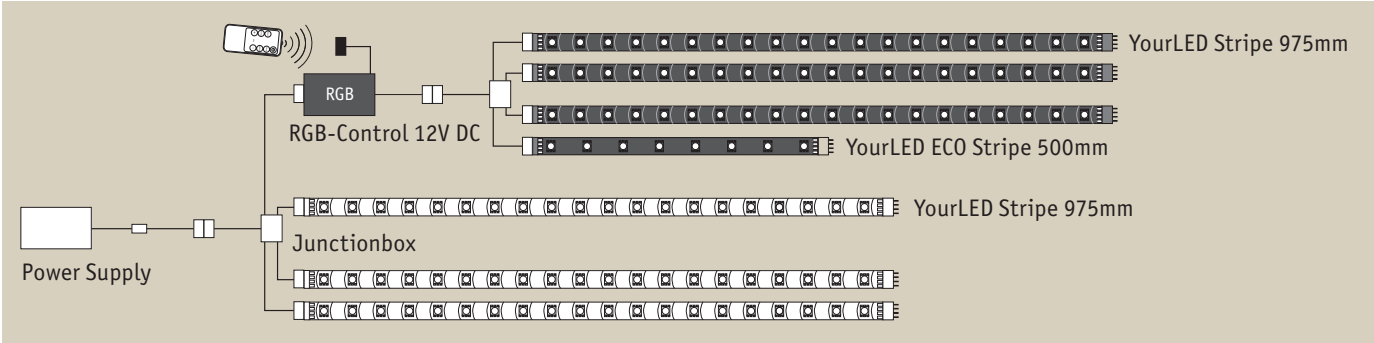
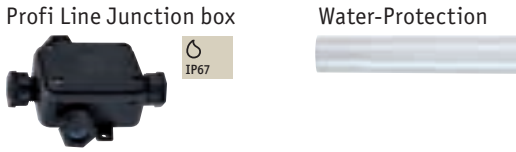
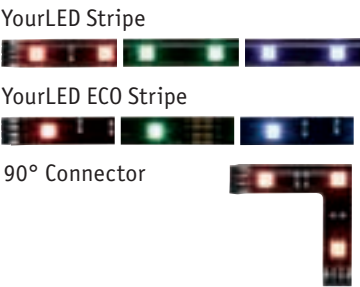
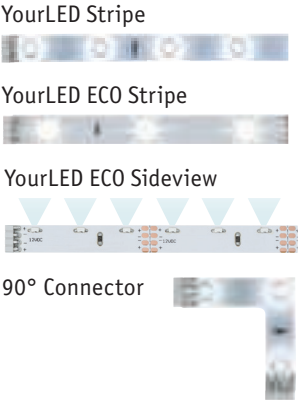
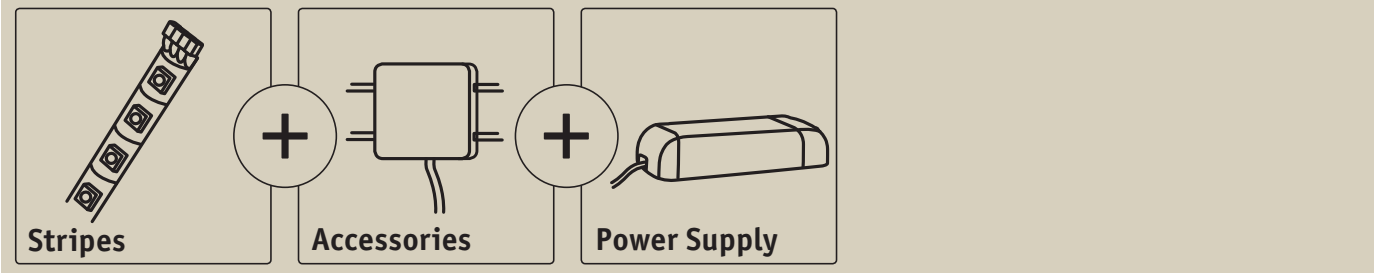



🌀 Bílá 📦 Plast  
 🌀 Biały 📦 Tworzywo sztuczne  
 🌀 Белый 📦 Пластмасса



Transfo  
 □ = 275



### Stripe Warm white 97cm

1x3,12W, 195 lm  
 DC 12V  
 3000 K  
 ⌀10,5 ⇄975 ⚡3mm  
 EAN 4000870 702086  
**702.08**

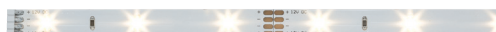

### ECO Stripe Warm white 50cm

1x1,2W, 75 lm  
 DC 12V  
 3000 K  
 ⌀10,5 ⇄500 ⚡2,5mm  
 EAN 4000870 701966  
**701.96**



### Stripe Set Warm white 3x97cm

3x3,12W, 585 lm  
 DC 12V  
 3000 K  
 ⌀10,5 ⇄2925 ⚡3mm  
 EAN 4000870 702123  
**702.12**



### ECO Stripe Warm white 3m

1x7,2W, 450 lm  
 DC 12V  
 3000 K  
 ⌀10,5 ⇄3000 ⚡2,5mm  
 EAN 4000870 702543  
**702.54 new**



### 90°-Connector Set Warm white

3x0,24W, 15 lm  
 3000 K  
 DC 12V  
 ⌀42 ⇄42 ⚡3mm  
 EAN 4000870 702055  
**702.05**

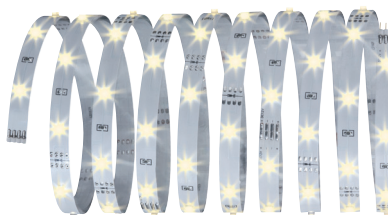

### ECO Stripe Warm white 5m

1x12W, 750 lm  
 DC 12V  
 3000 K  
 ⌀10,5 ⇄5000 ⚡2,5mm  
 EAN 4000870 702550  
**702.55 new**

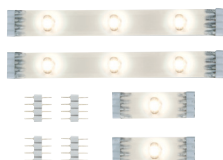

### Distance Pack Warmwhite

2x0,08W / 2x0,24W, 5, 15 lm  
 DC 12V  
 3000 K  
 ⌀10,5 ⇄25, 75 ⚡3mm  
 EAN 4000870 703366  
**703.36 new**



☐	☐	☐	☐	L (mm)	Watt(W)
✓				25	0,08
✓	✓			50	0,16
		✓		75	0,24
✓		✓		100	0,32
✓	✓	✓		125	0,40
		✓	✓	150	0,48
✓		✓	✓	175	0,56
✓	✓	✓	✓	200	0,64





🖨️ Bílá 🏠 Plast  
 🖨️ Biały 🏠 Tworzywo sztuczne  
 🖨️ Белый 🏠 Пластмасса



Transfo  
 🏠 = 275



**Stripe Daylight 97cm**

1x3,12W, 273 lm  
 DC 12V  
 6000 K  
 ⌀10,5 ⇄975 ⚡3mm  
 EAN 4000870 702093  
**702.09** 🏠



**ECO Stripe Neutral white 50cm**

1x1,2W, 75 lm  
 DC 12V  
 4000 K  
 ⌀10,5 ⇄500 ⚡2,5mm  
 EAN 4000870 701973  
**701.97** 🏠



**Stripe Set Daylight 3x97cm**

3x3,12W, 819 lm  
 DC 12V  
 6000 K  
 ⌀10,5 ⇄2925 ⚡3mm  
 EAN 4000870 702130  
**702.13** 🏠



**ECO Stripe Neutral white 3m**

1x7,2W, 450 lm  
 DC 12V  
 4000 K  
 ⌀10,5 ⇄3000 ⚡2,5mm  
 EAN 4000870 702567  
**702.56 new**



**90°-Connector Set Daylight**

3x0,24W, 21 lm  
 DC 12V  
 6000 K  
 ⌀42 ⇄42 ⚡3mm  
 EAN 4000870 702062  
**702.06** 🏠



**ECO Stripe Neutral white 5m**

1x12W, 750 lm  
 DC 12V  
 4000 K  
 ⌀10,5 ⇄5000 ⚡2,5mm  
 EAN 4000870 702574  
**702.57 new**

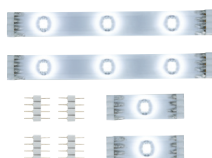

**Distance Pack Daylight**

2x0,08W / 2x0,24W, 7, 21 lm  
 DC 12V  
 6000 K  
 ⌀10,5 ⇄25,75 ⚡3mm  
 EAN 4000870 703373  
**703.37 new**



🏠	🏠	🏠	🏠	L (mm)	Watt(W)
✓				25	0,08
✓	✓			50	0,16
		✓		75	0,24
✓		✓		100	0,32
✓	✓	✓		125	0,40
		✓	✓	150	0,48
✓		✓	✓	175	0,56
✓	✓	✓	✓	200	0,64



🖱️ Bílá 📏 Plast  
 🖱️ Biały 📏 Tworzywo sztuczne  
 🖱️ Белый 📏 Пластмасса



Transfo  
 □ = 275



**Stripe Blue 97cm**

1x3,12W, 78 lm

DC 12V

↔10,5 ↔975 ↔3mm

EAN 4000870 702116

**702.11** 📏



🖱️ Bílá 📏 Plast  
 🖱️ Biały 📏 Tworzywo sztuczne  
 🖱️ Белый 📏 Пластмасса



Transfo  
 □ = 275



**ECO Sideview Warm white 50cm**

1x2,4W

DC 12V

2900 K

↔10,5 ↔500 ↔2,5mm

EAN 4000870 703328

**703.32 new**



**ECO Sideview Neutral white 50cm**

1x2,4W

DC 12V

5200 K

↔10,5 ↔500 ↔2,5mm

EAN 4000870 703335

**703.33 new**



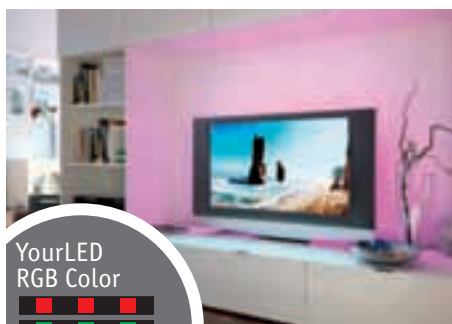

YourLED RGB Color



Černá Plast  
 Czarny Tworzywo sztuczne  
 черный Пластмасса



YourLED ECO RGB Color



RGB-Control, Amplifier  
 = 274

Transfo  
 = 275



**Stripe RGB 98cm**

1x9,36W, 273 lm  
 DC 12V  
 ∅10,5 ⇄975 ⇄3mm  
 EAN 4000870 702109  
**702.10**



**ECO Stripe RGB 50cm**

1x3,6W, 105 lm  
 DC 12V  
 ∅10,5 ⇄500 ⇄2,5mm  
 EAN 4000870 701980  
**701.98**

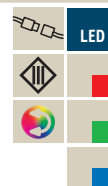

**Stripe Set RGB 3x98cm**

3x9,36W, 819 lm  
 DC 12V  
 ∅10,5 ⇄2925 ⇄3mm  
 EAN 4000870 702147  
**702.14**



**ECO Stripe RGB 3m**

1x21,6W, 630 lm  
 DC 12V  
 ∅10,5 ⇄3000 ⇄2,5mm  
 EAN 4000870 702529  
**702.52 new**

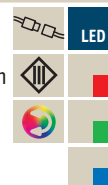

**90°-Connector Set**

3x0,72W, 21 lm  
 DC 12V  
 ∅42 ⇄42 ⇄3mm  
 EAN 4000870 702079  
**702.07**

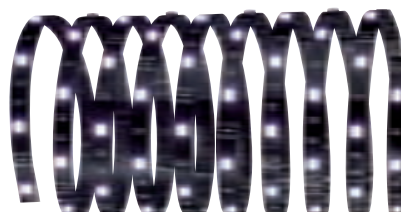

**ECO Stripe RGB 5m**

1x36W, 1050 lm  
 DC 12V  
 ∅10,5 ⇄5000 ⇄2,5mm  
 EAN 4000870 702536  
**702.53 new**

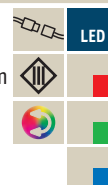

**Distance Pack RGB**

2x0,24W / 2x0,72W, 7, 21 lm  
 DC 12V  
 ∅10,5 ⇄30,75 ⇄3mm  
 EAN 4000870 703380  
**703.38 new**



LINE	LINE	LINE	LINE	L (mm)	Watt(W)
✓				30	0,24
✓	✓			60	0,48
✓		✓		75	0,72
✓		✓		105	0,96
✓	✓	✓		135	1,20
✓		✓	✓	150	1,44
✓		✓	✓	180	1,68
✓	✓	✓	✓	210	1,92

for  
RGB Color  = 273

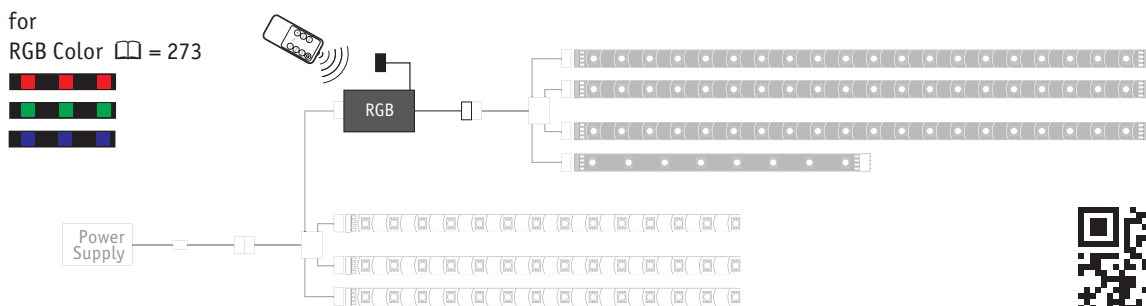



info.  
[www.paulmann.comyourledfarben](http://www.paulmann.comyourledfarben)



#### RGB-Control 12V DC

max. 60W  
DC 12V  
Ø35 ⇔60 ⇔22mm  
EAN 4000870 702024  
**702.02** 

 Plast  
 Tworzywo sztuczne  
 Пластмасса



info.  
[www.paulmann.comyourledcolours](http://www.paulmann.comyourledcolours)

K posílení řídicího signálu dálkového ovládání RGB systému YourLED, č. výrobku 70202.

- ▶ To umožňuje synchronní řízení větších pásových systémů YourLED nebo YourLED ECO RGB pomocí dálkového ovládání.
- ▶ Pro zvýšení výkonu systému je prostřednictvím každého zesilovače připojen jeden přídatný transformátor (Power Supply).

Wzmacnia sygnał sterujący sterownika RGB YourLED art. 70202.

- ▶ Umożliwia synchroniczne sterowanie większymi systemami taśm diodowych YourLED lub YourLED ECO RGB za pomocą pilota.
- ▶ Aby zwiększyć moc systemu, do każdego wzmacniacza może zostać podłączony dodatkowy zasilacz.





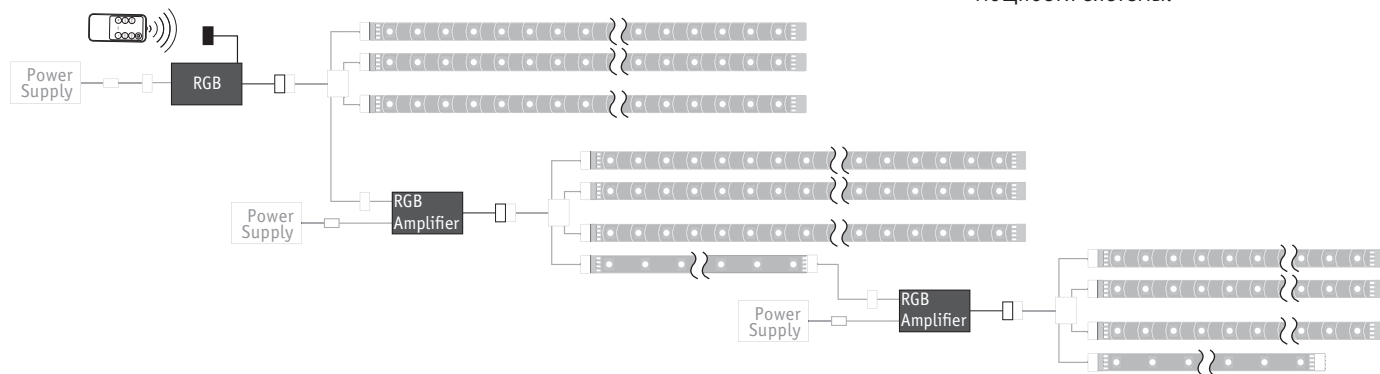

Для усиления сигнала управления с контроллера RGB YourLED (арт. № 70202).

- ▶ Тем самым, с помощью дистанционного управления возможно синхронное управление светодиодными линейками YourLED больших размеров или светодиодными линейками RGB YourLED ECO.
- ▶ Через каждый усилитель подключается дополнительный источник питания Power Supply с целью увеличения мощности системы.



#### RGB Amplifier

max. 60W  
DC 12V  
Ø65 ⇔105 ⇔24mm  
EAN 4000870 703359  
**703.35 new**

 Stříbrná/Matná  Kov  
 Srebrny/Mat  Metal  
 Серебро/Матовый  Металл

for  
RGB Color  = 273

	15W Power Supply	48W Power Supply	60W Power Supply
	max.		
YourLED	4m	15m (9m + 6m)*	19m (9m + 9m + 1m)*
YourLED RGB	1m	5m (4m + 1m)*	6m (4m + 2m)*
YourLED ECO	6m	20m (12m + 8m)*	25m (12m + 12m + 1m)*
YourLED ECO RGB	2m	6,5m (6m + 0,5m)*	8m (6m + 2m)*

K plnému využití výkonu systému použijte rozbočníci 702.03.  
Aby w pełni wykorzystać moc systemu, należy użyć skrzynki przyłączonej 702.03.

С целью полного использования возможностей системы следует использовать клеммную коробку Junction-Box 702.03.



- 🌀 Šedá/Černá 📦 Plast
- 🌀 Szary/Czarny 📦 Tworzywo sztuczne
- 🌀 Серый/черный 📦 Пластмасса



#### Power Supply 15W 230/12V DC

max. 15W  
230/12V, 15VA  
∅40 ⇔125 ⇕18mm  
EAN 4000870 701997  
**701.99** 📦



#### Power Supply 48W 230/12V DC

max. 48W  
230/12V, 48VA  
∅55 ⇔135 ⇕40mm  
EAN 4000870 702000  
**702.00** 📦



#### Power Supply 60W 230/12V DC

max. 60W  
230/12V, 60VA  
∅60 ⇔225 ⇕40mm  
EAN 4000870 702017  
**702.01** 📦



👉 Білі 📦 Plast  
👉 Biały 📦 Tworzywo sztuczne  
👉 Белый 📦 Пластмасса

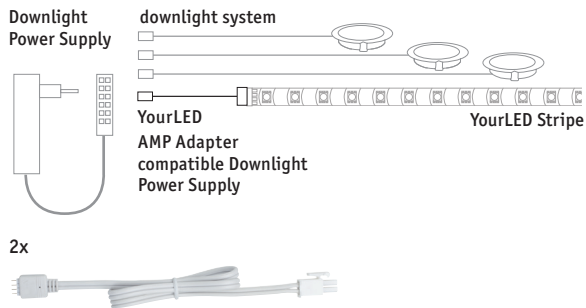

**AMP-YourLED Adapter Set**

DC 12V

∅14 ∓7mm ∓0,5m

EAN 4000870 703267

**703.26 new**

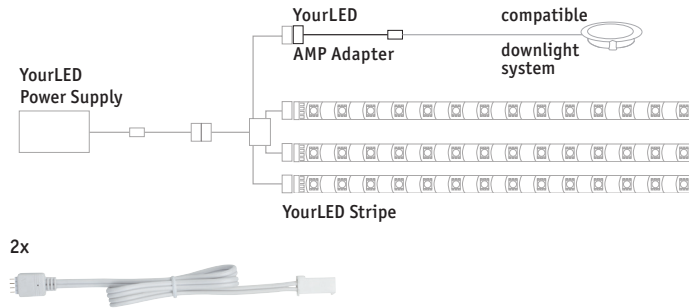

**YourLED-AMP Adapter Set**

DC 12V

∅14 ∓7mm ∓0,5m

EAN 4000870 703274

**703.27 new**

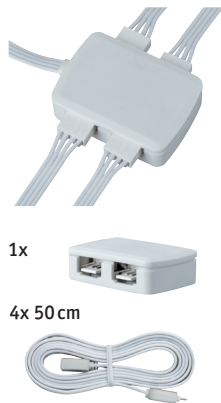

**Junctionbox**

∅45 ∓30 ∓12mm

EAN 4000870 702031

**702.03**

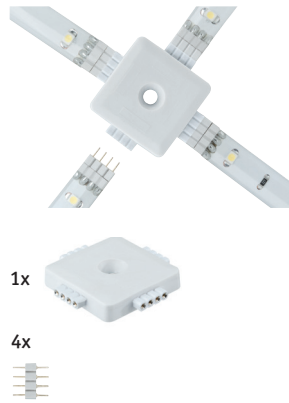

**X-Connector**

∅33 ∓33 ∓7mm

EAN 4000870 702826

**702.82 new**



**ECO Clip-to-Clip Connector**

∅18 ∓17 ∓4,5mm

EAN 4000870 702802

**702.80 new**



**ECO Clip-to-YourLED Connector**

∅18 ∓23 ∓4.5mm

EAN 4000870 702819

**702.81 new**

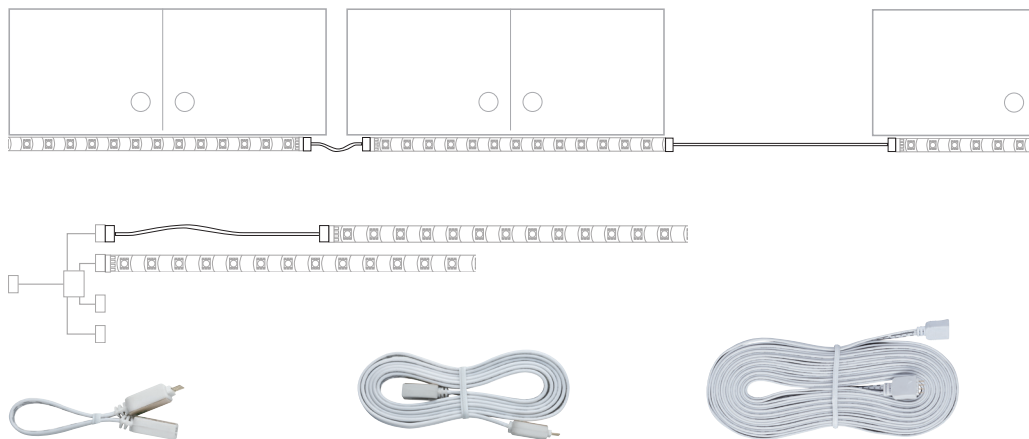

**Flex-Connector 10cm**

∓13 ∓5mm ∓0,11m

EAN 4000870 702154

**702.15**

**Flex-Connector 100cm**

∓5 ∓13mm ∓1m

EAN 4000870 702048

**702.04**

**Flex-Connector 500cm**

∓5 ∓13mm ∓5m

EAN 4000870 702512

**702.51 new**

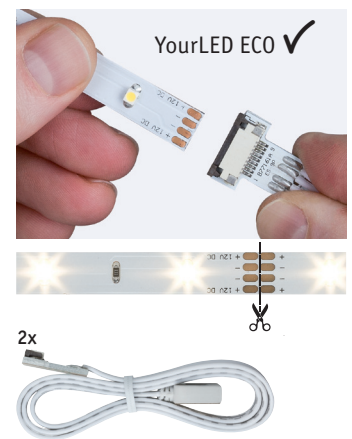

**ECO Clip-Connector Set**

∓13 ∓5mm ∓0,5m

EAN 4000870 702161

**702.16**



Průhledná  Plast  
 Przezroczysty  Tworzywo sztuczne  
 Прозрачный  Пластмасса

IP44

### Water Protection

Water-Protection  
702.47 / 232



YourLED Stripe 975mm  
702.05, 702.06, 702.07, 702.08,  
702.09, 702.11, 702.12, 702.13,  
702.14



  
 IP44



### Water Protection

⇄150 ø14mm  
 EAN 4000870 702475  
 702.47 



Černá  Plast  
 Czarny  Tworzywo sztuczne  
 черный  Пластмасса

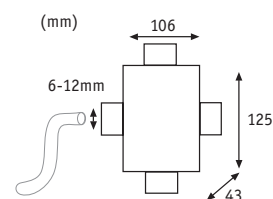

### Special Line Junction box

- ▶ Spojovací krabice až pro 4 vodiče
- ▶ Nepotřebné výstupy zůstanou zavřené
- ▶ Prachotěsné a ochrana proti ponoření do vody (IP67)
- ▶ puszka połączeniowa dla maks. 4 przewodów
- ▶ Wyjścia nieużywane pozostają zamknięte
- ▶ Urządzenie pyłoszczelne i wodoodporne (IP67)
- ▶ Ответвительная коробка для 2-4 проводов
- ▶ Неиспользуемые отводки остаются заглушенными
- ▶ Пыленепроницаем, защищен от погружения в воду (IP67)



### Special Line Junction box

max. 2500W  
 ⌀43 ⇄106 ⚗125mm  
 EAN 4000870 002322  
 232 

  
 IP67



702.73 + 702.68

Kvalitní dvojitý T profil z eloxovaného hliníku – pro dvoustranné světelné efekty

- ▶ K mnohostrannému osvětlení pomocí systému pásů YourLED
- ▶ Dekorační světlo k inscenaci vašich obytných prostorů
- ▶ Difuzor jako volitelné vybavení k rovnoměrnému rozložení světla
- ▶ K montáži na stěnu, na strop nebo do kouta
- ▶ Mnohostranné příslušenství k pokládání, uzavírací profily
- ▶ Včetně vedení kabelu
- ▶ Pozitivní chladič účinek na LED pásy

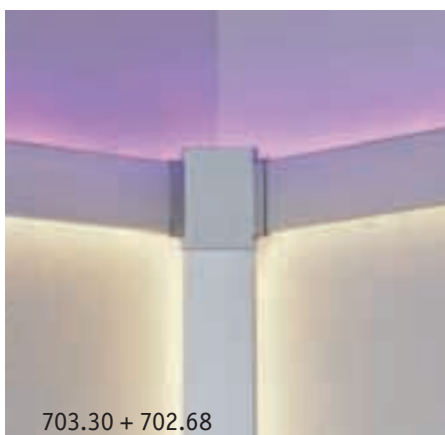

703.30 + 702.68

Najwyższej jakości podwójny profil aluminiowy T o anodowanej powierzchni do dwustronnych efektów świetlnych

- ▶ Wszechstronne zastosowanie dzięki systemowi taśm YourLED
- ▶ Dekoracyjne oświetlenie pomieszczeń mieszkalnych
- ▶ Do wyboru z dyfuzorem zapewniającym równomierny rozsył światła
- ▶ Montaż na ścianie, suficie lub w narożniku
- ▶ Różnorodne końcówki profili i akcesoria do układania
- ▶ Prowadnik kabla
- ▶ Taśmy diodowe dające przyjemne uczucie świeżości



702.74 + 702.68

Высококачественный двойной Т-профиль из алюминия с анодированной поверхностью – для создания двойных световых эффектов

- ▶ Для разнообразного освещения с помощью светодиодной линейки YourLED
- ▶ Декоративный свет для освещения жилых помещений
- ▶ Опциональный рассеиватель для равномерного распределения света
- ▶ Для настенного, потолочного или углового монтажа
- ▶ Разнообразные принадлежности для прокладки и отделки профиля
- ▶ Включ. прокладку кабеля
- ▶ Положительный эффект охлаждения для светодиодных линеек



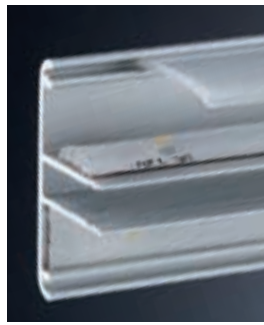

for YourLED Stripe  
□ = 270 - 273

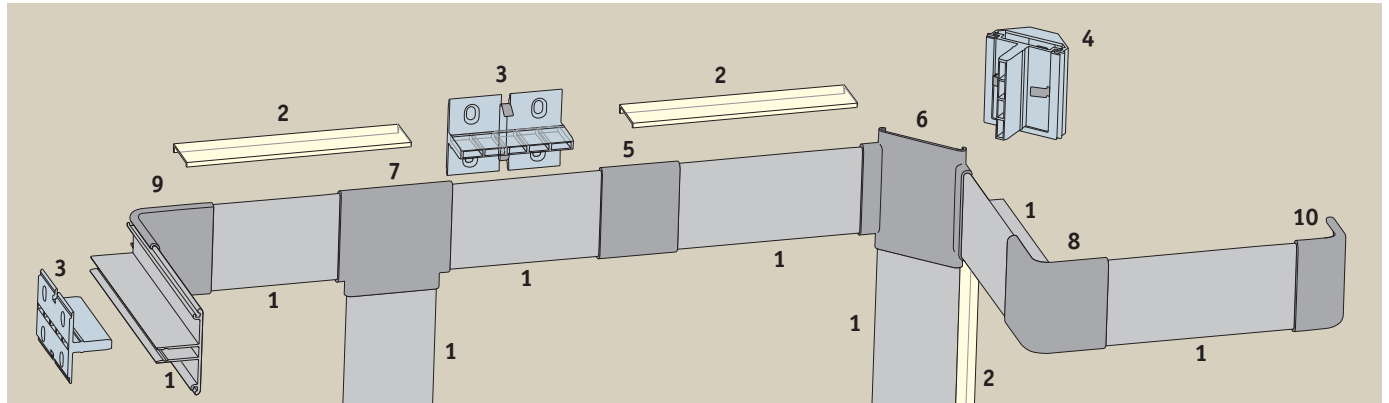
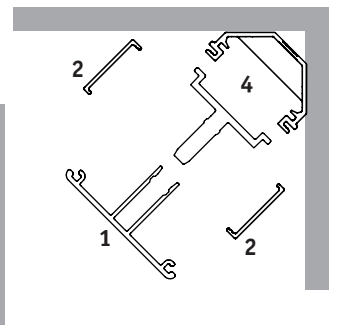
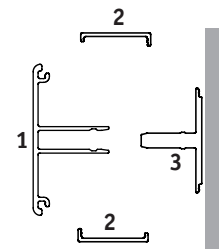

**Duo Profil 1m**

∅20 ∅40mm ∅1m  
EAN 4000870 702680  
**702.68 new**



**Duo Profil Diffusor 2m**

∅20 ∅4mm ∅2m  
EAN 4000870 702697  
**702.69 new**



**Duo Profil Fixture**

∅21 ∅50 ∅36mm  
EAN 4000870 702758  
**702.75 new**

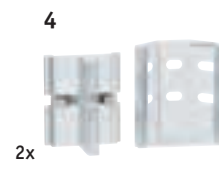

**Duo Profil Clix**

∅37 ∅36 ∅40mm  
EAN 4000870 702215  
**702.21 new**

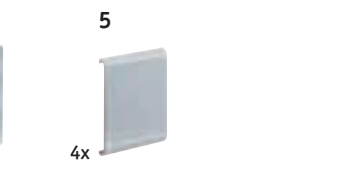

**Duo Profil Cover**

∅5 ∅35 ∅42mm  
EAN 4000870 702703  
**702.70 new**

**Duo Profil 2m**

∅20 ∅40mm ∅2m  
EAN 4000870 702673  
**702.67 new**

- ☞ Satén
- ☒ Plast
- ☞ Satynowany
- ☒ Tworzywo sztuczne
- ☞ Сатин
- ☒ Пластмасса

- ☞ Průhledná
- ☒ Plast
- ☞ Przezroczysty
- ☒ Tworzywo sztuczne
- ☞ Прозрачный
- ☒ Пластмасса

- ☞ Průhledná
- ☒ Plast
- ☞ Przezroczysty
- ☒ Tworzywo sztuczne
- ☞ Прозрачный
- ☒ Пластмасса

- ☞ Hliník matný ☒ Plast
- ☞ Alu mat ☒ Tworzywo sztuczne
- ☞ Алюминиевый матовый ☒ Пластмасса

- ☞ Hliník ☒ Hliník
- ☞ Alu ☒ Alu
- ☞ Алюминий ☒ Алюмин



**Duo Profil X-Cover**

∅10 ∅55 ∅48mm  
EAN 4000870 703304  
**703.30 new**



**Duo Profil T-Cover**

∅5 ∅50 ∅49mm  
EAN 4000870 702710  
**702.71 new**



**Duo Profil Outside Corner**

∅35 ∅35 ∅42mm  
EAN 4000870 702734  
**702.73 new**

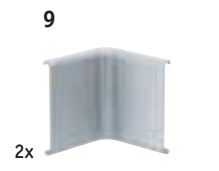

**Duo Profil Inside Corner**

∅39 ∅39 ∅42mm  
EAN 4000870 702727  
**702.72 new**

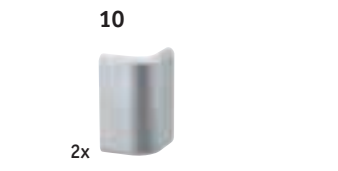

**Duo Profil End Cap**

∅42 ∅24 ∅24mm  
EAN 4000870 702741  
**702.74 new**

- ☞ Hliník matný ☒ Plast
- ☞ Alu mat ☒ Tworzywo sztuczne
- ☞ Алюминиевый матовый ☒ Пластмасса

- ☞ Hliník matný ☒ Plast
- ☞ Alu mat ☒ Tworzywo sztuczne
- ☞ Алюминиевый матовый ☒ Пластмасса

- ☞ Hliník matný ☒ Plast
- ☞ Alu mat ☒ Tworzywo sztuczne
- ☞ Алюминиевый матовый ☒ Пластмасса

- ☞ Hliník matný ☒ Plast
- ☞ Alu mat ☒ Tworzywo sztuczne
- ☞ Алюминиевый матовый ☒ Пластмасса

- ☞ Hliník matný ☒ Plast
- ☞ Alu mat ☒ Tworzywo sztuczne
- ☞ Алюминиевый матовый ☒ Пластмасса

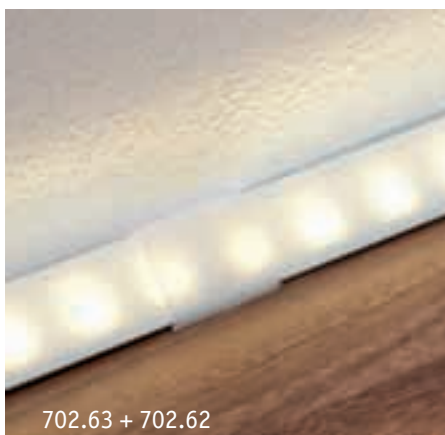
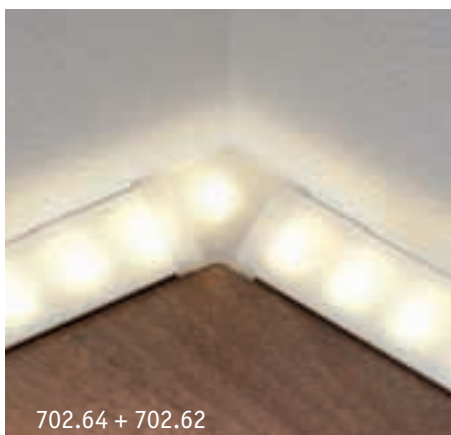

Kvalitní úhelníkový profil z eloxovaného hliníku, včetně difuzoru

- ▶ K mnohostrannému osvětlení pomocí systému pásů YourLED
- ▶ Dekorační světlo k inscenaci podlahových lišt a zakončovacích profilů
- ▶ Dodatečné osvětlení užitečných ploch nebo nízkých skříněk
- ▶ Orientační a naváděcí osvětlení stinných nebo nebezpečných míst
- ▶ Mnohostranné příslušenství k pokládání, uzavírací profily
- ▶ Díky úsporným LED možnost použití i jako stálé světlo
- ▶ Pozitivní chladič účinek na LED pásy

Najwyższej jakości aluminiowy profil kątowy o anodowanej powierzchni z dyfuzorem

- ▶ Wszechstronne zastosowanie dzięki systemowi taśm YourLED
- ▶ Dekoracyjne oświetlenie listew przypodłogowych lub zakończeniowych
- ▶ Dodatkowe oświetlenie powierzchni użytkowych lub szafek stojących
- ▶ Oświetlenie prowadzące i orientacyjne ciemnych miejsc
- ▶ Różnorodne końcówki profili i akcesoria do układania
- ▶ Również jako oświetlenie ciągłe dzięki energooszczędnym taśmom diodowym
- ▶ Taśmy diodowe dające przyjemne uczucie świeżości

Высококачественный угловой профиль из алюминия с анодированной поверхностью, вкл. рассеиватель

- ▶ Для разнообразного освещения с помощью светодиодной линейки YourLED
- ▶ Декоративный свет для освещения плинтусов или краев объектов
- ▶ Дополнительное освещение рабочих поверхностей или стоек
- ▶ Основной свет и подсветка теневых зон или мест повышенной опасности
- ▶ Разнообразные принадлежности для прокладки и отделки профиля
- ▶ Благодаря использованию экономичных светодиодных линеек можно применять также и для непрерывного освещения
- ▶ Положительный эффект охлаждения для светодиодных линеек

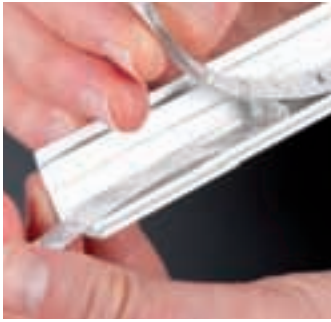

⚡ Hliník/Satén    🗪 Hliník/Plast  
 ⚡ Alu/Satynowany    🗪 Alu/Tworzywo sztuczne  
 ⚡ Алюминий/Сатин    🗪 Алюминий/Пластмасса

for  
 YourLED  
 Stripe  
 ☐ = 270 - 273

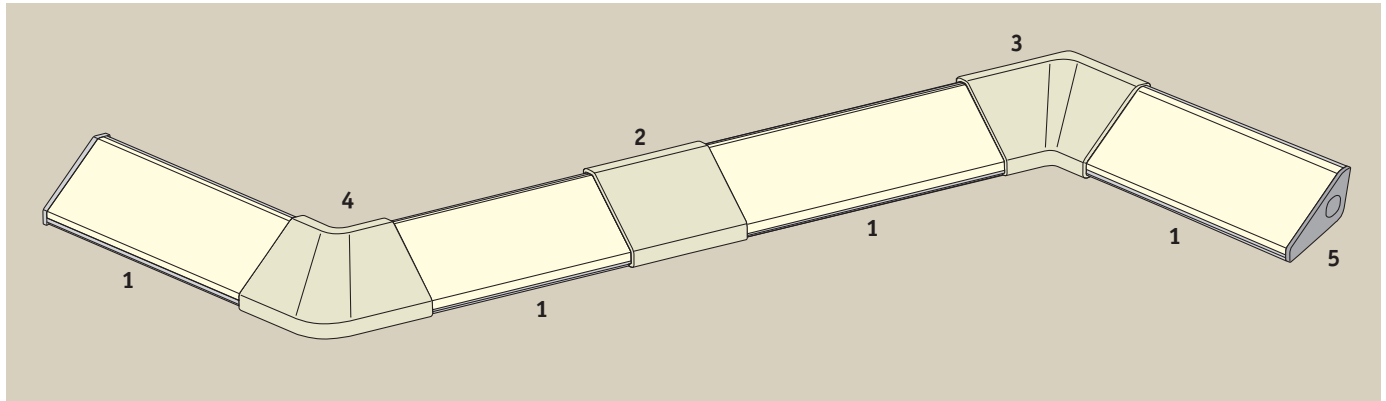
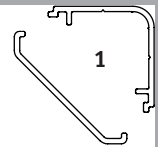

#### Delta Profil incl. Diffusor 1m

∅20 ∓20mm ⇄1m  
 EAN 4000870 702628  
**702.62 new**



#### Delta Profil Cover

∅5 ⇄35 ∓29mm  
 EAN 4000870 702635  
**702.63 new**



#### Delta Profil Inside Corner

∅35 ⇄35 ∓21mm  
 EAN 4000870 702642  
**702.64 new**



#### Delta Profil Outside Corner

∅35 ⇄35 ∓21mm  
 EAN 4000870 702659  
**702.65 new**

#### Delta Profil incl. Diffusor 2m

∅20 ∓20mm ⇄2m  
 EAN 4000870 702611  
**702.61 new**

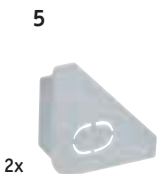

#### Delta Profi End Cap

∅20 ⇄8 ∓20mm  
 EAN 4000870 702666  
**702.66 new**





- ☞ Průhledná ☒ Plast
- ☞ Przezroczysty ☒ Tworzywo sztuczne
- ☞ Прозрачный ☒ Пластмасса

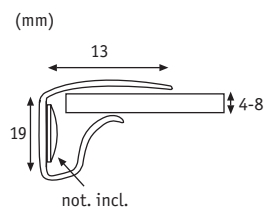

for  
YourLED  
Stripe  
☐ = 269 / 271

### BackLight Profil

Dekorační osvětlení vitrín a skleněných lemavek

- K osvětlení libovolně dlouhých skleněných polic pásy YourLED
- Vhodné pro skleněné desky tloušťky 4–8 mm
- Jednoduchá montáž: vložte pás s LED a nasuňte zezadu na polici

Dekoracyjne oświetlenie witryn i szklanych półek

- Taśmy diodowe YourLED do oświetlenia szklanych półek o dowolnej długości
- Do szkła o grubości 4–8 mm
- Łatwy montaż – wystarczy nałożyć taśmę z tyłu na szklaną półkę

Декоративный свет для шкафов с витринами и стеклянных полок

- Для освещения стеклянных полок любой длины с помощью светодиодных линеек YourLED
- Подходит для толщины стекла 4–8 мм
- Простой монтаж: светодиодную линейку вставить и прикрепить на обратной стороне стеклянных полок



### BackLight Profil 1m

☞19 ⇄1000 ☞13mm  
EAN 4000870 702833  
**702.83 new**



- ☞ Біла ☒ Plast
- ☞ Biały ☒ Tworzywo sztuczne
- ☞ Белый ☒ Пластмасса

(mm)  
PIR-Sensor  
on/off  
5-100  
10°

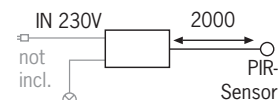
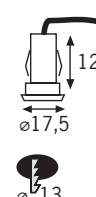

### IR-Sensor

Přibližovací spínač k zapínání a vypínání pásů LED FlatLED a jiných produktů

- k použití pro všechny spínací procesy s 230 V a max. 250 W.

Wyłącznik zbliżeniowy do załączania / wyłączenia pasków FlatLED i innych produktów

- Stosowany do wyłączenia wszystkich urządzeń pracujących z napięciem 230 V/maks. 250 W

Бесконтактный переключатель для подсоединения / отсоединения светодиодных линеек FlatLED и других приборов

- для использования для всех переключательных операций при 230 В / макс. 250 Вт



### PIR-Sensor

max. 250W  
230V  
☞35 ⇄80 ☞17 ø17,5mm  
EAN 4000870 700921  
**700.92**





⚡ Bílá 📦 Plast  
 ⚡ Biały 📦 Tworzywo sztuczne  
 ⚡ Белый 📦 Пластмасса

Černé světlo  
 Czarne światło  
 Ультрафиолет



## BlackLight



### BlackLight LED Stripe-Set 1m

1x7,2W  
 230/12V, 15VA  
 ⌀10,5 ⚡2,5mm ↔1m  
 EAN 4000870 703281  
**703.28** 📦 new



### BlackLight LED Stripe-Set 3m

1x21,6W  
 230/12V, 22VA  
 ⌀10,5 ⚡2,5mm ↔3m  
 EAN 4000870 703298  
**703.29** new



⚡ Bílá 📦 Plast  
 ⚡ Biały 📦 Tworzywo sztuczne  
 ⚡ Белый 📦 Пластмасса

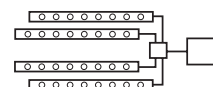

max. 10 Stripes



## FlatLED

Pružné LED pásy pro zářivě bílé světlo

- ▶ Maximálně jednoduché položení (v řadě resp. do hvězdy)
- ▶ Vč. čtyřnásobného rozdělovače
- ▶ Lze rozšířit až na 10 pásů (3 m)
- ▶ Na zadní straně lze přilepit
- ▶ Pryžový povrch
- ▶ Pásy lze zkrátit

Elastyczne paski diodowe dające piękne, białe światło

- ▶ Proste podłączenie (szeregowe/gwiazdziste)
- ▶ Poczwořny rozdzielacz
- ▶ Samoprzylepny na tylnej stronie
- ▶ Powierzchnia podgumowana
- ▶ Możliwość dowolnego skracania paska

Гибкие линейки светодиодов для яркого белого света

- ▶ Предельно простой монтаж (в линию/звездой)
- ▶ Вкл. разветвитель 4x
- ▶ С клеей изнанкой
- ▶ Обрезиненная поверхность
- ▶ Линейки можно укорачивать

4x 1,5m



1x 6VA



4x 300mm



1x 300mm



### FlatLED Basic

4x1,44W  
 230/12V, 15VA  
 5500 K  
 ⌀8 ↔1200 ⚡2,8mm  
 EAN 4000870 700914  
**700.91**



### FlatLED Extension

1x1,44W  
 12V  
 5500 K  
 ⌀8 ↔300 ⚡2,8mm  
 EAN 4000870 701928  
**701.92** 📦





RGB Color Černá Plast  
 Czarny Tworzywo sztuczne  
 черный Пластмасса

2,5m = 1x700.94 + 5x700.95



2,5m = 1x700.94 + 4x700.95 + 4x700.97



## Fix LED

Pružné LED pásy s volbou barev RGB a mnoha přednastavenými programy, vč. dálkového ovládání

- ▶ velmi jednoduché pokládání díky zástrčnému systému
- ▶ na zadní straně lze přilepit
- ▶ pryžový povrch
- ▶ stmívatelné ve třech stupních
- ▶ 16 volitelných barevných tónů
- ▶ čtyři programy (blesk, stroboskop, plynulý přechod, změna barev)
- ▶ pásy lze zkrátit
- ▶ k rozšíření stávajících základních sad až na osm pásů (2,5 m) nebo sedm pásů + čtyři konektory FixLED

Elastyczne paski diodowe z opcją kolorów RGB i możliwością doboru programów świecenia oraz zdalnego sterowania

- ▶ Prosty montaż dzięki systemowi wtyków
- ▶ Samoprzylepny tył paska
- ▶ Powierzchnia podgumowana
- ▶ Trzystopniowe ściemnianie
- ▶ 16 kolorów do wyboru
- ▶ 4 programy (błyskawica/stroboskop/przechodzenie jednego koloru w drugi/zmiana kolorów)
- ▶ Możliwość dowolnego skracania paska
- ▶ Rozszerzenie zestawów bazowych do maks. 8 pasków (2,5 m) lub 7 pasków + 4 FixLED Connectors

Гибкая линейка со светодиодами цветовой модели RGB и с несколькими заданными программами, включая дистанционное управление

- ▶ Предельно простой втычной монтаж
- ▶ С клейкой изнанкой
- ▶ Обрезиненная поверхность
- ▶ Приглушение яркости в три ступени
- ▶ 16 цветовых тонов на выбор
- ▶ 4 программы (вспышка/стробоскоп/переход напыльвом/смена цвета)
- ▶ Линейки можно укорачивать
- ▶ для расширения имеющегося базового комплекта до макс. 8 линеек (2,5 м) или до 7 линеек + 4 FixLED-переходников



3x 300mm



1x 300mm



### FixLED Basic

3x2,88W  
230/12V, 24VA  
∅11 ⇔900 ⇕3mm  
EAN 4000870 700945  
**700.94**



### FixLED 90°-Connector

1x0,72W  
∅47 ⇔47 ⇕3mm  
EAN 4000870 700976  
**700.97**



### FixLED Extension

1x2,88W  
∅11 ⇔300 ⇕3mm  
EAN 4000870 700952  
**700.95**



### FixLED Flex-Connector

⇔12 ⇕4mm ⇔0,19m  
EAN 4000870 700969  
**700.96**



Paulmann Shopkonzepte to jsou poradci v oblasti výrobků. Osvětlené vzory výrobků, kompetentní vysvětlení a sympatické obrázky vytváří chuť na světlo pro dobrý pocit. Obaly pomáhají při rozhodování o výrobcích prostřednictvím velkých obrázků a jasně členěných informací.

Optimalizovaná koncepce navíc zajišťuje maximální možnou produktovou rozmanitost při vyrovnaném předzásobení a tím zvýšenou produktivitu Vaší plochy.

Firma Paulmann sprzedając doradza. Oświetlone wzory produktów, kompetentne doradztwo i sympatyczne wzornictwo budzą ochotę na oświetlenie, które zwiększy komfort życia. Sposób opakowania produktów pomaga w ich doborze poprzez zastosowanie dużych zdjęć i jasną strukturę informacji o produkcie.

Oprócz tego sposób prezentacji towaru gwarantuje możliwość pokazania jego różnorodności w połączeniu z zapewnieniem odpowiedniego zapasu na półkach, a co za tym idzie optymalne wykorzystanie powierzchni handlowej.

В магазинах Paulmann Вас ждут консультанты по продукции компании. Освещенные образцы изделий, компетентные комментарии и со вкусом оформленные интерьеры создают ощущение светового комфорта. В выборе нужных изделий помогает их упаковка с крупными иллюстрациями и четко изложенными сведениями.

В магазинах оптимально представлено все многообразие изделий, что вместе с продуманным менеджментом запасов обеспечивает высокую отдачу с торговых площадей.





Svítlidla Paulmann pro podsvícení nabízejí rozsáhlý sortiment předního evropského výrobce vestavbových svítidel. Vysoce kvalitní a dekorační svítidla vám splní každé přání co do osvětlení obytných místností či venkovních prostorů, vestavbových a nástavbových nábytkových svítidel, náladové hvězdné oblohy či zcela speciálních druhů použití.

Lider na rynku europejskim, firma Paulmann, oferuje szeroki asortyment opraw do zabudowy typu Downlight. Do mieszkań lub na zewnątrz, do zabudowy lub montażu powierzchniowego w meblach, dla uzyskania efektu gwiazdzistego nieba lub do specjalnych zastosowań – wysokiej jakości oprawy dekoracyjne spełniają wszelkie oczekiwania.





## *Downlights*

- 290** Special Line
- 312** Premium Line
- 354** Quality Line
- 368** Micro Line
- 384** Star Line
- 392** 2Easy
- 397** Accessories



**352** DecoSystems

Даунлайты Paulmann предлагаются в широком ассортименте лидером встроенных светильников на европейском рынке. Как высококачественные, так и декоративные светильники удовлетворят любым запросам по освещению, будь то жилые помещения, наружное освещение, мебель (встраивание внутрь и надстройка сверху), впечатляющее звездное небо или что-то совершенно индивидуальное.



**304** Special Line MicroPen IP67 Basic

## Special Line



K montáži do stěny a podlahy Do montażu na ścianie lub suficie Для настенного и напольного монтажа

<b>Oblasti použití:</b> Venkovní použití, koupelna, kuchyně, bydlení	<b>Obszary zastosowań:</b> Na zewnątrz, łazienka, kuchnia, pokoje mieszkalne	<b>Области применения:</b> На улице, в ванной, кухне, гостиной
▶ Svítidla pro zvláštní použití a nároky	▶ Lamy do specjalnych zastosowań i wymagań	▶ Светильники специального назначения, для особых требований.
▶ Vysoce jakostní, nerezavějící materiály	▶ Wysokowartościowe, nierdzewne materiały	▶ Высококачественный нержавеющие материалы
▶ Ochrana před vodou do IP67	▶ Stopień ochrony przed wodą do IP67	▶ Степень гидрозащиты вплоть до IP67

## Premium Line



Pro vyšší nároky Dla większych wymagań для повышенных требований

<b>Oblasti použití:</b> Venkovní použití, koupelna, kuchyně, bydlení	<b>Obszary zastosowań:</b> Na zewnątrz, łazienka, kuchnia, pokoje mieszkalne	<b>Области применения:</b> На улице, в ванной, кухне, гостиной
▶ Vysoce jakostní, nerezavějící materiály	▶ Wysokowartościowe, nierdzewne materiały	▶ Высококачественный нержавеющие материалы
▶ Vč. malého trafu, nalezne místo na každém stropě	▶ Włącznie z najmniejszym transformatorem, jest na nią miejsce na każdym suficie	▶ С небольшим трансформатором, Поместится на любом потолке
▶ Jednoduchá výměna světelného zdroje díky Easy-Click	▶ Łatwa wymiana źródła światła metodą Easy-Click	▶ Простая замена осветительного средства, благодаря системе защёлкивания Easy-Click

## Quality Line



Pro obytné prostory Do pomieszczeń mieszkalnych для жилых помещений

<b>Oblasti použití:</b> Obytné místnosti, kuchyně	<b>Obszary zastosowań:</b> Pomieszczenia mieszkalne, kuchnia	<b>Области применения:</b> Жилые помещения, кухня
▶ Jednoduchá montáž díky spojení konektory	▶ Łatwy montaż przy pomocy złączek wtykowych	▶ Простой монтаж благодаря разъёму
▶ vč. malého trafu, nalezne místo na každém stropě	▶ Włącznie z najmniejszym transformatorem, jest na nią miejsce na każdym suficie	▶ С небольшим трансформатором, Поместится на любом потолке
▶ Jednoduchá výměna světelného zdroje díky Easy-Click	▶ Łatwa wymiana źródła światła metodą Easy-Click	▶ Простая замена осветительного средства, благодаря системе защёлкивания Easy-Click

## Micro Line



Pro vestavbu do nábytku a nástavbu Do zabudowy meblowej для мебели, с встраиванием внутрь и надстройки сверху

<b>Oblasti použití:</b> Obytné místnosti, kuchyně, regály, dřevěné stropy, vitríny	<b>Obszary zastosowań:</b> Pomieszczenia mieszkalne, kuchnia, regały, sufity drewniane, witryny	<b>Области применения:</b> Жилые помещения, кухня, полки, деревянные потолки, витрины
▶ Superploché, minimální montážní hloubka	▶ Super płaska Minimalna głębokość montażowa	▶ Очень плоский Минимальная глубина монтажа
▶ Nástavbové varianty	▶ Sposoby zabudowy	▶ Варианты надстройки
▶ Ochrana před vodou do IP44	▶ Stopień ochrony przed wodą do IP44	▶ Степень гидрозащиты вплоть до IP44

## Star Line



Hvězdná obloha Gwiazdziste niebo звёздное небо

<b>Oblasti použití:</b> Pbytné místnosti, koupelna, kuchyně	<b>Obszary zastosowań:</b> Pomieszczenia mieszkalne, łazienka, kuchnia	<b>Области применения:</b> Жилые помещения, ванная, кухня
▶ Kreativní možnost uspořádání	▶ Kreatywne możliwości projektowania oświetlenia!	▶ Широкие возможности для творческого оформления
▶ Minimální vestavná hloubka	▶ Minimalna głębokość zabudowy	▶ Минимальная глубина встраивания
▶ Jednoduchá montáž díky spojení konektory	▶ Łatwy montaż przy pomocy złączek wtykowych	▶ Простой монтаж благодаря разъёму



000

## Special Line

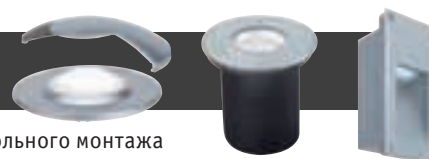

K montáži do stěny a podlahy Do montażu na ścianie lub suficie Для настенного и напольного монтажа

<b>Oblasti použití:</b> Venkovní použití, koupelna, kuchyně, bydlení	<b>Obszary zastosowań:</b> Na zewnątrz, łazienka, kuchnia, pokoje mieszkalne	<b>Области применения:</b> На улице, в ванной, кухне, гостиной
<ul style="list-style-type: none"> <li>▶ Svítidla pro zvláštní použití a nároky</li> </ul>	<ul style="list-style-type: none"> <li>▶ Lampsy do specjalnych zastosowań i wymagań</li> </ul>	<ul style="list-style-type: none"> <li>▶ Светильники специального назначения, для особых требований.</li> </ul>
<ul style="list-style-type: none"> <li>▶ Vysoce jakostní, nerezavějící materiály</li> </ul>	<ul style="list-style-type: none"> <li>▶ Wysokowartościowe, nierdzewne materiały</li> </ul>	<ul style="list-style-type: none"> <li>▶ Wysoce jakościowe, nierdzewne materiały</li> </ul>
<ul style="list-style-type: none"> <li>▶ Ochrana před vodou do IP67</li> </ul>	<ul style="list-style-type: none"> <li>▶ Stopień ochrony przed wodą do IP67</li> </ul>	<ul style="list-style-type: none"> <li>▶ Степень гидрозащиты вплоть до IP67</li> </ul>

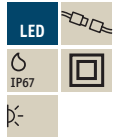
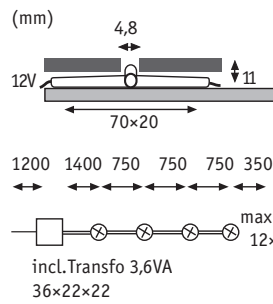

**Special Line Crosslight Basic**

Plast Tworzywo sztuczne Пластмасса

- ▶ základní sadu lze rozšířit pomocí doplňkové sady až na 12 světelných bodů kříž obkládaček lze zabudovat i dodatečně
- ▶ zestaw bazowy wraz z zestawem uzupełniającym mogą tworzyć nawet 12-punktowe oświetlenie
- ▶ krzyżyk międzypłytkowy można zamontować w innym terminie
- ▶ базовый комплект можно расширить дополнительным набором до 12 световых точек
- ▶ задним числом можно встраивать плиточный крест



Černá Czarny черный

**incl. 4x0,275W**  
incl. 3,6VA  
20.000 K  
EAN 4000870 987681  
**987.68**

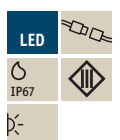
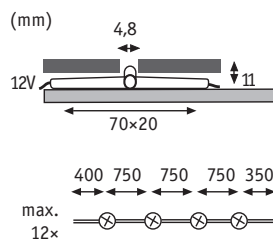

**Special Line Crosslight Extra**

Plast Tworzywo sztuczne Пластмасса



Černá Czarny черный

**incl. 4x0,275W**  
20.000 K  
EAN 4000870 987728  
**987.72**

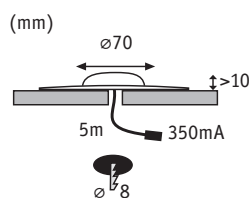
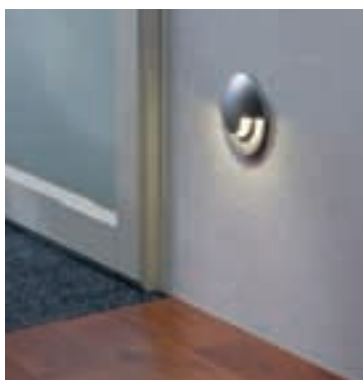
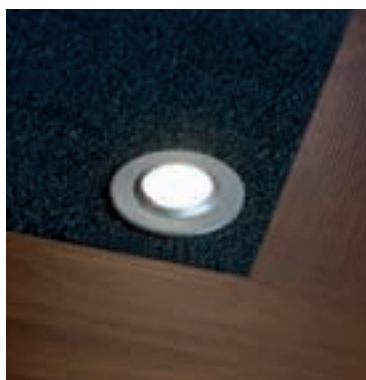

**Special Line UpDownlight Highpower**

☒ Hliník/Plast Alu/Tworzywo sztuczne Алюминий/Пластмасса

- ▶ vč. volitelné ochrany proti oslnění  
nulová zápusťná hloubka
- ▶ opcjonalna osłona przed oślepieniem  
montaż powierzchniowy
- ▶ вкл. дополнительно заказываемые  
бленды
- ▶ отсутствует глубина монтажа



☞ Matný chrom Chrom matowy Хром матовый

**incl. 3x3W**  
incl. 12VA ⚡  
∠ 80°  
4000 K  
73 cd  
EAN 4000870 988725  
**988.72**

000

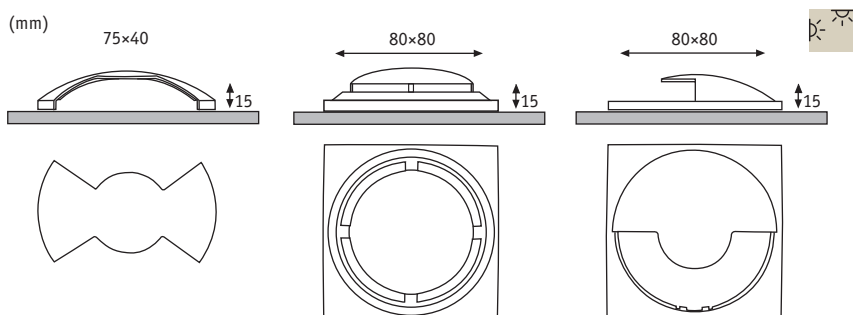

**Special Line UpDownlight**

☒ Plast Tworzywo sztuczne Пластмасса

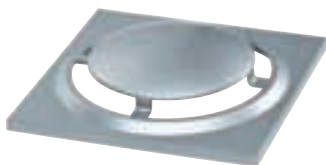

☞ Matný chrom Chrom matowy Хром матовый

EAN 4000870 937334  
**937.33** ➡

EAN 4000870 937341  
**937.34** ➡

EAN 4000870 937358  
**937.35** ➡

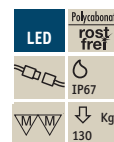
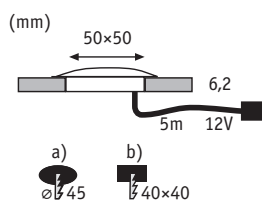

**Special Line Quadro**

Polycarbonát poliwęglan Поликарбонат

- ▶ prachotěsné a chráněno proti ponoření do vody (IP67) jako zápusťná hloubka stačí tloušťka parket
- ▶ urządzenie pyłoszczelne i wodoodporne (IP67)
- ▶ głębokość zabudowy równa grubości parkietu
- ▶ пыленепроницаем, защищен от погружения в воду (IP67)
- ▶ как глубина монтажа достаточна толщина паркета

☞ Satén Satynowany Сатин



**incl. 3x1W**

incl. 12VA   
 ✕ 120°  
 6500 K  
 13 cd  
 EAN 4000870 988626  
**988.62**

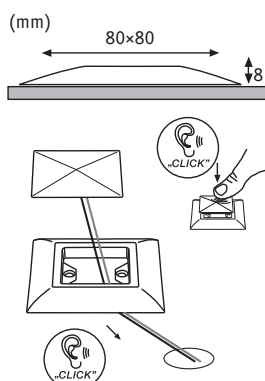
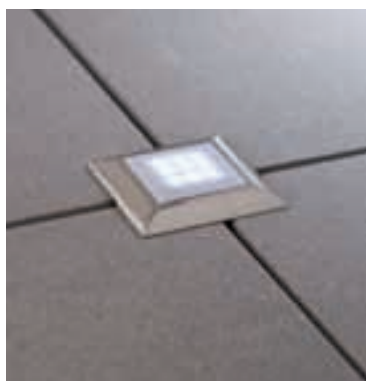

**Special Line UpDownlight Mounting ring square**

Hliník Alu Алюминий

- ▶ montážní kroužek pro instalaci např. na kámen, beton, koberec
- ▶ pierścień montażowy do montażu np. na kamieniu, betonie, dywanie
- ▶ кольцо для монтажа, наприм. на кладке, бетоне, ковре

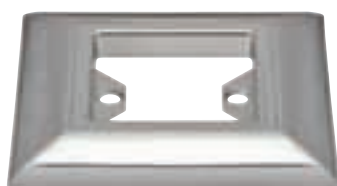

☞ Kartáčované železo Żelazo szczotkowane Железо шероховатое

☞ Matný chrom Chrom matowy Хром матовый

EAN 4000870 988602  
**988.60**

EAN 4000870 988619  
**988.61**

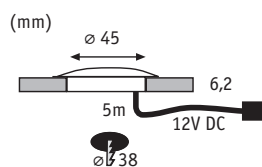

Focus Energy Silber 2006	LED	Polykarbonát rost frei
		IP67
		Kg 130

Transfo  
□ = 408  
Extra  
□ = 397

**Special Line UpDownlight**

▣ Polykarbonát poliwęglan Поликарбонат

- ▶ prachotěsné a chráněno proti ponoření do vody (IP67) jako zápusťná hloubka stačí tloušťka parket
- ▶ urządzenie pyłoszczelne i wodoodporne (IP67)
- ▶ пыленепроницаем, защищен от погружения в воду (IP67)
- ▶ głębokość zabudowy równa grubości parkietu
- ▶ как глубина монтажа достаточна толщина паркета



☞ Průhledná Przejroczysty Прозрачный

incl. 1x1W	incl. 3x1W	incl. 6x1W
incl. 12VA	incl. 12VA	incl. 12VA
∠ 120°	∠ 120°	∠ 120°
6500 K	6500 K	6500 K
13 cd	13 cd	13 cd
EAN 4000870 987919	EAN 4000870 987940	EAN 4000870 987971
<b>987.91</b> ☞	<b>987.94</b>	<b>987.97</b>



☞ Satén Satynowany Сатин

incl. 1x1W	incl. 3x1W	incl. 6x1W
incl. 12VA	incl. 12VA	incl. 12VA
∠ 120°	∠ 120°	∠ 120°
6500 K	6500 K	6500 K
13 cd	13 cd	13 cd
EAN 4000870 987568	EAN 4000870 987575	EAN 4000870 987582
<b>987.56</b> ☞	<b>987.57</b>	<b>987.58</b>



☞ Satén Satynowany Сатин

incl. 1x1W	incl. 3x1W
incl. 12VA	incl. 12VA
∠ 120°	∠ 120°
3000 K	3000 K
13 cd	13 cd
EAN 4000870 937006	EAN 4000870 937013
<b>937.00</b> ☞	<b>937.01</b>



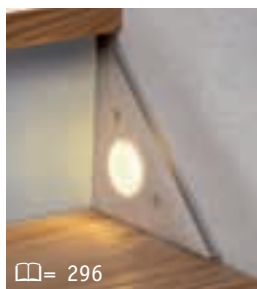

□ = 296



**Special Line UpDownlight Mounting ring round**

☒ Hliník, zinek Aluminium Cynk Алюминий Цинк

- ▶ montážní kroužek pro instalaci např. na kámen, beton, koberec
- ▶ pierścień montażowy do montażu np. na kamieniu, betonie, dywanie
- ▶ кольцо для монтажа, наприм. на кладке, бетоне, ковре



☞ Kartáčované železo Żelazo szorstkowane Железо шероховатое

EAN 4000870 987810  
**987.81** 📄

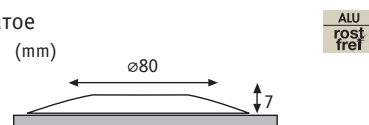

ALU  
rost  
freif



☞ Matný chrom Chrom matowy Хром матовый

EAN 4000870 987773  
**987.77** 📄

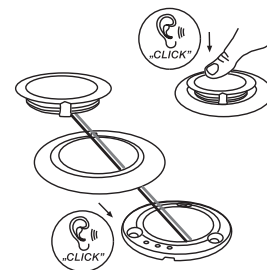

**Special Line UpDownlight Mounting ring square**

☒ Hliník, zinek Aluminium Cynk Алюминий Цинк



☞ Kartáčované železo Żelazo szorstkowane Железо шероховатое

EAN 4000870 987827  
**987.82** 📄

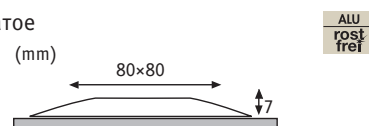

ALU  
rost  
freif



☞ Matný chrom Chrom matowy Хром матовый

EAN 4000870 987797  
**987.79** 📄

Rezavá ocel Żelazo surowe Ржавое железо

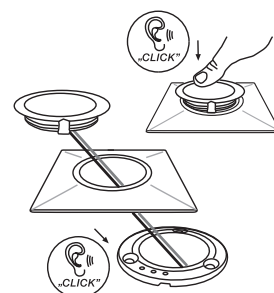

**Special Line UpDownlight Mounting ring**

☒ Polykarbonát poliwęglan Поликарбонат

- ▶ montážní kroužek pro instalaci např. na kámen, beton, koberec
- ▶ pierścień montażowy do montażu np. na kamieniu, betonie, dywanie
- ▶ кольцо для монтажа, наприм. на кладке, бетоне, ковре



☞ Matný chrom Chrom matowy Хром матовый

EAN 4000870 975411  
**975.41** 📄

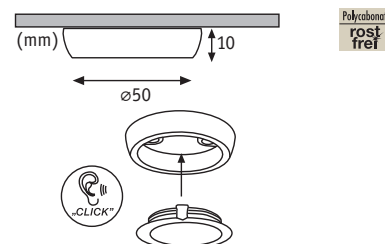

Polykarbonát  
rost  
freif

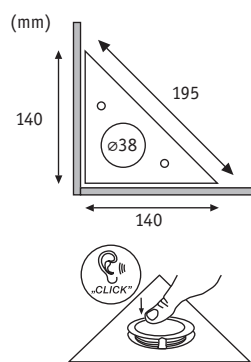

not. incl.  
UpDownlight  
□ = 295

**Special Line UpDownlight Mounting ring triangular**

☒ Kov/Plast Metal/Tworzywo sztuczne Metall/Пластмасса

- ▶ konstrukční rámeček k montáži například na schody
- ▶ Rama montażowa do instalacji np. na schodach
- ▶ Монтажная рамка для установки, например, на лестничные ступени



☞ Nerezová ocel stal szlachetna сталь

EAN 4000870 937556  
**937.55 new**

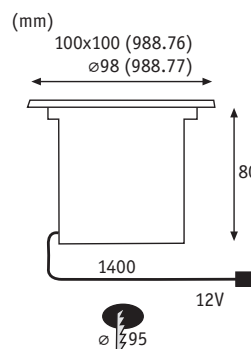

Extra  
□ = 397

**Special Line Floor LED**

☒ Nerezová ocel stal szlachetna сталь

☞ Nerezová ocel stal szlachetna сталь

☞ Nerezová ocel stal szlachetna сталь



**incl. 3x1,2W**  
incl. 6VA  
∠ 120°  
6500 K  
1,5 cd  
EAN 4000870 988763  
**988.76**



incl. Diffusor



**incl. 3x1,2W**  
incl. 6VA  
∠ 120°  
6500 K  
1,5 cd  
EAN 4000870 988770  
**988.77**



incl. Diffusor

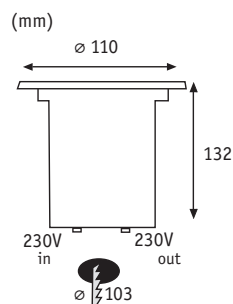

Extra  
□= 397

**Special Line Floor LED**

☒ Nerezová ocel stal szlachetna сталь

- ▶ přiložený difuzor umožňuje kromě akcentovaného i rozptýlené světlo
- ▶ provoz přímo s 230 V
- ▶ dostarczony z urządzeniem dyfuzor daje możliwość wykorzystania światła rozproszonego lub tworzenia akcentów świetlnych
- ▶ zasilanie bezpośrednio 230V
- ▶ рассеиватель из комплекта позволяет создавать направленный или рассеянный свет
- ▶ работа напрямую от 230 В



incl. Diffusor

☒ Nerezová ocel stal szlachetna сталь

**incl. 1x1,2W**

∠ 120°  
6500 K  
1,5 cd  
EAN 4000870 988756  
**988.75**

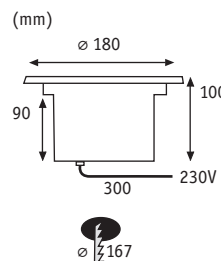
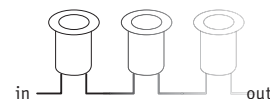

Extra  
□= 397

**Special Line Floor LED 2,1W**

☒ Nerezová ocel stal szlachetna сталь

- ▶ prachotěsné a chráněno proti ponoření do vody (IP67)
- ▶ díky integrovanému provoznímu přístroji lze připojit přímo na stávající domovní síť (230 V).
- ▶ urządzenie pyłoszczelne i wodoodporne (IP67)
- ▶ zintegrowany zasilacz umożliwiającą bezpośrednie podłączenie do domowej instalacji elektrycznej (230 V)
- ▶ пыленепроницаем, защищен от погружения в воду (IP67)
- ▶ Посредством встроенного исполнительного устройства напрямую подключается к домашней электропроводке (230 В).



☒ Nerezová ocel stal szlachetna сталь

**incl. 1x2,1W**

incl. 3,6VA  
6500 K  
37 lm  
EAN 4000870 937464  
**937.46 new**

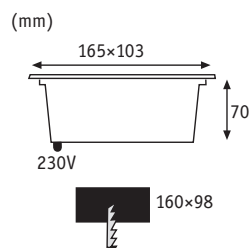

Extra  
□= 397

### Special Line Floor LED

☒ Nerezová ocel stal szlachetna сталь

- ▶ prachotěsné a chráněno proti ponoření do vody (IP67)
- ▶ zatížitelné do 1700 kg
- ▶ provoz přímo s 230 V
- ▶ urządzenie pyłoszczelne i wodoodporne (IP67)
- ▶ obciążalność do 1.700 kg
- ▶ zasilanie bezpośrednio 230V
- ▶ пыленепроницаем, защищен от погружения в воду (IP67)
- ▶ допустимая нагрузка до 1700 кг
- ▶ работа напрямую от 230 В



☒ Nerezová ocel stal szlachetna сталь

**incl. 1x3W**

∠ 100°  
8000 K  
45 cd  
EAN 4000870 987490  
**987.49**

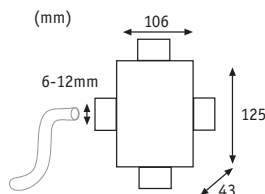

### Special Line Junction box

☒ Plast Tworzywo sztuczne Пластмасса

- ▶ spojovací krabice až pro 4 vodiče nepotřebné výstupy zůstanou zavřené prachotěsné a ochrana proti ponoření do vody (IP67)
- ▶ puszka połączeniowa dla maks. 4 przewodów
- ▶ wyjścia nieużywane pozostają zamknięte
- ▶ urządzenie pyłoszczelne i wodoodporne (IP67)
- ▶ ответвительная коробка для 2-4 проводов неиспользуемые отводки остаются заглушенными
- ▶ пыленепроницаем, защищен от погружения в воду (IP67)

☒ Černá Czarny черный

**max. 2500W**

EAN 4000870 002322  
**232**



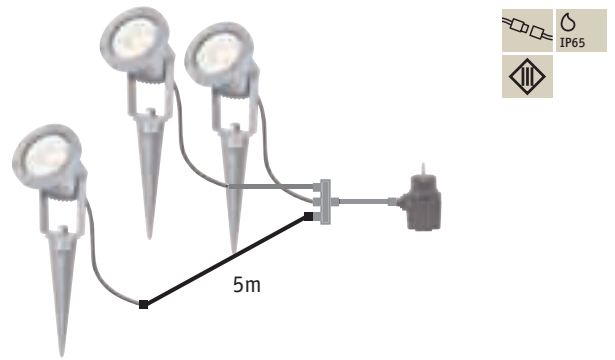

**Special Line IP65 Connector**

▣ Pryž guma rezina

☞ Černá Czarny черный

**max. 100W**

EAN 4000870 988466

**988.46**

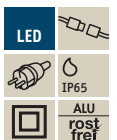
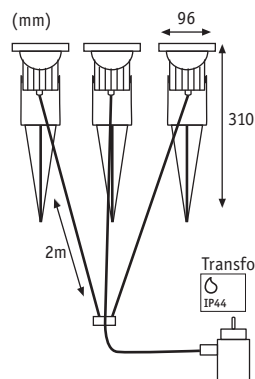

Extra  
□□= 397

**Special Line Garden Spot LED**

▣ Hliník Alu Алюминий

☞ Hliník Alu Алюминий

**incl. 3x3W**

incl. 16VA

∠ 45°

3000 K

275 cd

EAN 4000870 988459

**988.45**



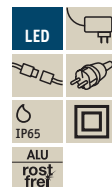
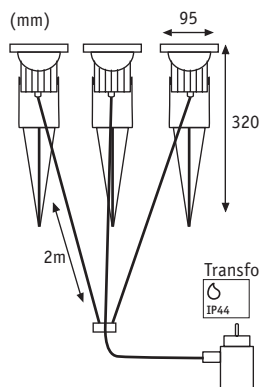

Extra  
□ = 397

**Special Line Garden Spot LED**

☒ Hliník Alu Алюминий



☒ Hliník Alu Алюминий

**incl. 3x1W**  
incl. 6VA  
✱ 100°  
3000 K  
20 cd  
EAN 4000870 937501  
**937.50 new**

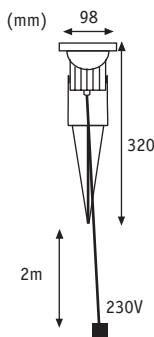

280.56 3,5W  
280.57 3,5W  
800.35 28W  
892.38 11W

**Special Line Garden Spot**

☒ Hliník Alu Алюминий



☒ Hliník Alu Алюминий

**max. 28W**  
EAN 4000870 937518  
**937.51 new**

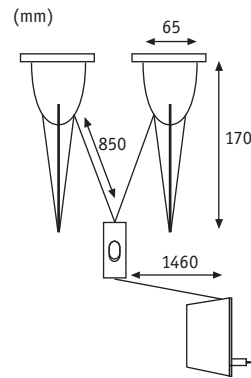

G4 12V  
831.15 10W

Halogen 12V  
On/Off

**Special Line Plantdart**

Plast Tworzywo sztuczne Пластмасса

Černá Czarny черный



**incl. 2x10W**  
incl. 20 VA  
EAN 4000870 503256  
**503.25**

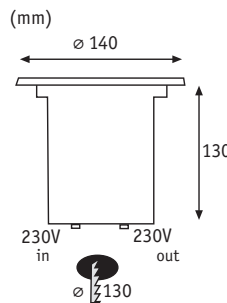

GX53, ø75mm  
280.50 3W  
883.23 9W  
885.14 7W

Energy Saver  
IP67  
Stainless Steel  
rost free  
Kg 2.000

**Special Line Floor Energy Saving**

Nerezová ocel stal szlachetna сталь

- ▶ vhodné pro LED a úsporné zdroje světla
- ▶ provoz přímo s 230 V
- ▶ lze zatížit 2000 kg

- ▶ urządzenie przystosowane do żarówek diodowych i energooszczędnych
- ▶ zasilanie bezpośrednio 230V
- ▶ obciążalność do 2000 kg

- ▶ пригоден для светодиодов и энергосберегающих ламп
- ▶ работа напрямую от 230 В
- ▶ -допускаемая нагрузка до 2000 кг

Nerezová ocel stal szlachetna сталь



**incl. 1x7W**  
2700 k  
EAN 4000870 988435  
**988.43**

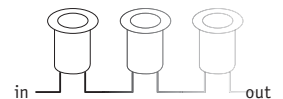

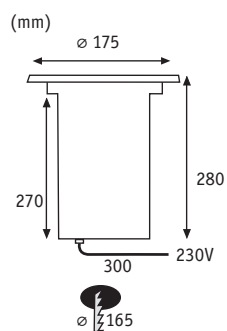

281.01 4W  
281.41 8W  
892.39 15W  
892.40 20W



Extra  
□= 397

**Special Line Floor**

☒ Nerezová ocel stal szlachetna сталь

- ▶ vhodné pro LED a úsporné zdroje světla
- ▶ provoz přímo s 230 V
- ▶ urządzenie przystosowane do żarówek diodowych i energooszczędnych
- ▶ zasilanie bezpośrednio 230V
- ▶ пригоден для светодиодов и энергосберегающих ламп
- ▶ работа напрямую от 230 В



☒ Nerezová ocel stal szlachetna сталь

**max. 20W**

EAN 4000870 937488  
**937.48**

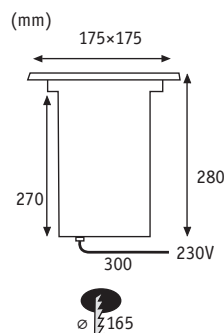

281.01 4W  
281.41 8W  
892.39 15W  
892.40 20W



Extra  
□= 397

**Special Line Floor**

☒ Nerezová ocel stal szlachetna сталь

- ▶ vhodné pro LED a úsporné zdroje světla
- ▶ provoz přímo s 230 V
- ▶ urządzenie przystosowane do żarówek diodowych i energooszczędnych
- ▶ zasilanie bezpośrednio 230V
- ▶ пригоден для светодиодов и энергосберегающих ламп
- ▶ работа напрямую от 230 В



☒ Nerezová ocel stal szlachetna сталь

**max. 20W**

EAN 4000870 937495  
**937.49**



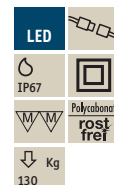
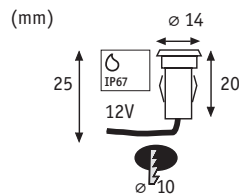

**Special Line Micro IP67 Basic**

Polycarbonat poliwęglan Поликарбонат

- ▶ základní sadu lze rozšířit pomocí doplňkové sady až na 20 světelných bodů
- ▶ maximálně jednoduchá montáž díky konektoru
- ▶ zestaw bazowy wraz z zestawem uzupełniającym mogą tworzyć nawet 20-punktowe oświetlenie
- ▶ łatwy montaż przy pomocy złączek wtykowych
- ▶ базовый комплект можно расширить дополнительным набором до 20 световых точек
- ▶ макс. простой монтаж с помощью втычного соединения

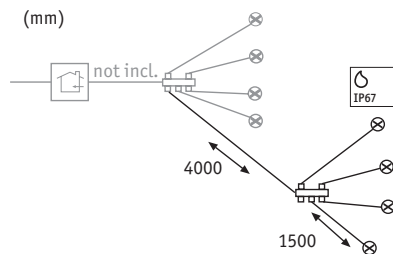
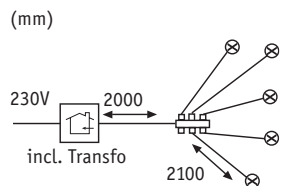

**Special Line Micro IP67 Basic**



Satén Satynowany Сатин

**incl. 5x0,16W**

incl. 3,6VA  
6500 K  
EAN 4000870 988916

**988.91**

**Special Line Micro IP67 Extra**



Satén Satynowany Сатин

**incl. 5x0,16W**

6500 K  
EAN 4000870 988923

**988.92**

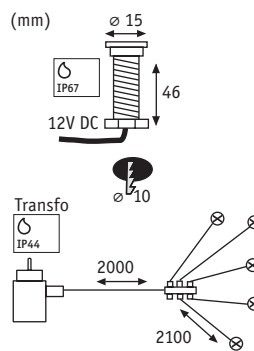

**Special Line MicroPen IP67 Basic**

▣ Nerezová ocel stal szlachetna сталь

- ▶ Mimořádně jednoduchá montáž díky konektoru
- ▶ montáž do materiálů od 5 do 35 mm
- ▶ Łatwy montaż za pomocą złączek wtykowych
- ▶ montaż w materiałach od 5 do 35 mm
- ▶ Макс. простой монтаж с помощью втычного соединения
- ▶ Монтаж в материалах от 5 до 35 мм



▣ Nerezová ocel stal szlachetna сталь

**incl. 5x0,16W**

incl. 6VA

∠ 30°

3000 K

5x1,4 cd

EAN 4000870 937549

**937.54 new**





(mm)  
 ∅ 44 (998.68)  
 ∅ 44 (998.69)  
 44x44 (988.70)  
 44x44 (988.71)

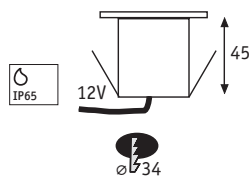

Transfo  
 □= 410  
 Extra  
 □= 397

**Special Line Mini Basic / Extra**

▣ Nerezová ocel stal szlachetna сталь

- ▶ základní sadu lze rozšířit pomocí doplňkové sady až na 12 světelných bodů
- ▶ kříž obkládaček lze zabudovat i dodatečně
- ▶ zestaw bazyowy wraz z zestawem uzupełniającym mogą tworzyć nawet 12-punktowe oświetlenie
- ▶ prosty montaż dzięki odpowiadającym standardom IP łączkom skręcanym
- ▶ базовый комплект можно расширить дополнительным набором до 12 световых точек
- ▶ простой монтаж благодаря резьбовому крепежу с защитой по IP

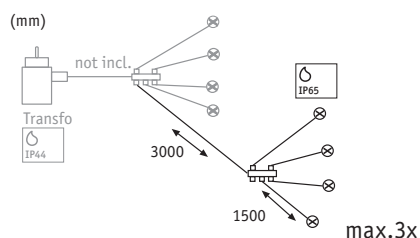
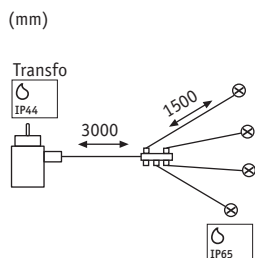

**Special Line Mini Basic**

▣ Nerezová ocel stal szlachetna сталь



**incl. 4x0,6W**  
 incl. 10,5VA  
 7000 K  
 EAN 4000870 988688  
**988.68**

**Special Line Mini Extra**

▣ Nerezová ocel stal szlachetna сталь



**incl. 4x0,6W**  
 7000 K  
 EAN 4000870 988695  
**988.69**

**Special Line Mini Basic**

▣ Nerezová ocel stal szlachetna сталь



**incl. 4x0,6W**  
 incl. 10,5VA  
 7000 K  
 EAN 4000870 988701  
**988.70**

**Special Line Mini Extra**

▣ Nerezová ocel stal szlachetna сталь



**incl. 4x0,6W**  
 7000 K  
 EAN 4000870 988718  
**988.71**

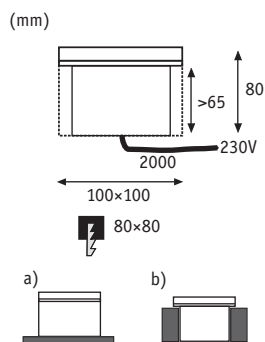

Extra  
□ = 397

**Special Line Wall/Floor LED**

☒ Hliník, zinek Aluminium Cynk Алюминий Цинк

- ▶ možnost vestavby a nástavby
- ▶ provoz přímo s 230 V

- ▶ do zabudowy i montażu powierzchniowego
- ▶ zasilanie bezpośrednie 230V

- ▶ Можно встраивать и надставлять
- ▶ работа напрямую от 230 В

☞ Titanová Titan Титан



**incl. 1x1W**

8000 K  
8 cd  
EAN 4000870 994887  
**994.88**

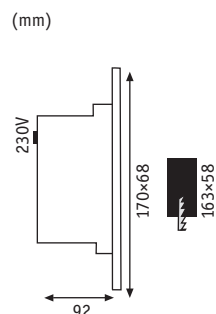

Extra  
□ = 397

**Special Line Wall LED**

☒ Nerezová ocel stal szlachetna сталь

- ▶ provoz přímo s 230 V

- ▶ zasilanie bezpośrednie 230V

- ▶ работа напрямую от 230 В

☞ Nerezová ocel stal szlachetna сталь



**incl. 1x1,2W**

6500 K  
EAN 4000870 998168  
**998.16**

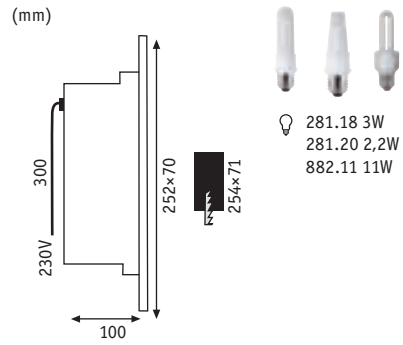

281.18 3W  
281.20 2,2W  
882.11 11W

Extra  
□= 397

**Special Line Floor**

▣ Nerezová ocel/Hliník stal szlachetna/Alu сталь/Алюминий

- ▶ vhodné pro LED a úsporné zdroje světla
- ▶ provoz přímo s 230 V
- ▶ urządzenie przystosowane do żarówek diodowych i energooszczędnych
- ▶ zasilanie bezpośrednio 230V
- ▶ пригоден для светодиодов и энергосберегающих ламп
- ▶ работа напрямую от 230 В

🔗 Nerezová ocel stal szlachetna сталь

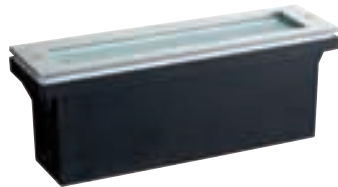

**max. 11W**

EAN 4000870 937471  
**937.47**

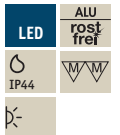
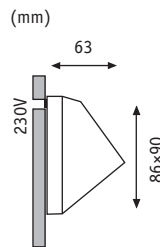

Extra  
□= 397

**Special Line Wall LED**

▣ Hliník Alu Алюминий

- ▶ provoz přímo s 230 V
- ▶ zasilanie bezpośrednio 230V
- ▶ работа напрямую от 230 В

🔗 Titanová Titan Титан

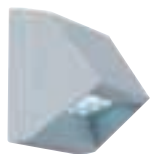

**incl. 1x1,5W**

6500 K  
EAN 4000870 998175  
**998.17**

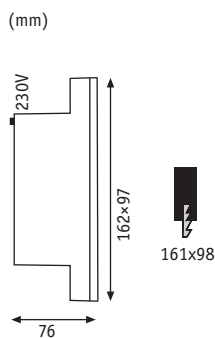

### Special Line Wall LED

☒ Hliník Alu Алюминий

- ▶ provoz přímo s 230 V
- ▶ vč. vestavné krabice
- ▶ zasilanie bezpošrednie 230V
- ▶ puszka podtynkowa
- ▶ работа напрямую от 230 В
- ▶ вкл. встроенную розетку



☞ Titanová Titan Титан

**incl. 1x2,4W**

6500 K  
EAN 4000870 998182  
**998.18**

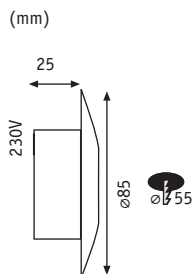

### Special Line IP65 Downlight

☒ Kov/Plast Metal/Tworzywo sztuczne Металл/Пластмасса

- ▶ montáž možná přímo do 60 mm vestavných krabic
- ▶ provoz přímo s 230 V
- ▶ możliwy montaż bezpošredni w puszках podtynkowych 60 mm
- ▶ zasilanie bezpošrednie 230V
- ▶ монтаж возможен непосредственно во встроенных розетках на 60 мм
- ▶ работа напрямую от 230 В



☞ Nikl satinovaný/Opál Nikiel satynowy/Opal Никель лощёный/Opал

**incl. 1x0,25W**

∠ 120°  
5000 K  
8,6 lm  
EAN 4000870 989883  
**989.88**

*Nakombinujte si sami svůj osobní systém světel*  
*Stwórz sobie sam własny system oświetlenia*  
*Составьте сами собственную световую систему*

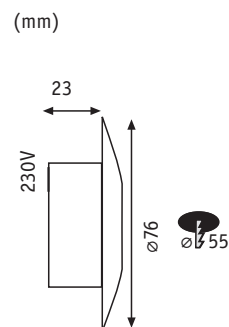
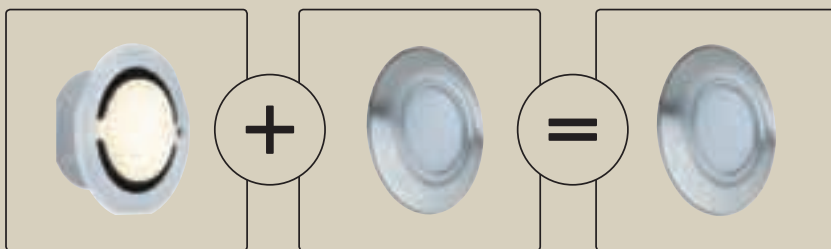

**Special Line IP65 Downlight Basic**

▣ Polykarbonát poliwęglan Поликарбонат

- ▶ Montáž možná přímo do 60mm vestavných krabic
- ▶ doplňuje se krytem z ušlechtilé oceli
- ▶ Możliwy montaż bezpośredni w puszkach podtynkowych 60 mm;
- ▶ ofertę uzupełnia pokrywa ze stali szlachetnej
- ▶ Монтаж возможен непосредственно во встроенных розетках на 60 мм;
- ▶ дополняется крышкой из высококачественной стали



Opál Opal Opal

**incl. 1x1,4W**  
 3000 K  
 EAN 4000870 937402  
**937.40** **new**



Opál Opal Opal

**incl. 1x1,4W**  
 4000 K  
 EAN 4000870 937419  
**937.41** **new**

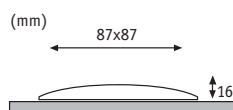
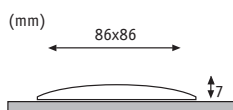
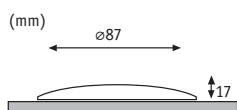
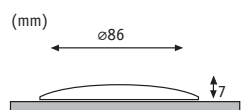

**Special Line**

▣ Nerezová ocel stal szlachetna сталь

▣ Nerezová ocel stal szlachetna сталь



**Cover round**

EAN 4000870 937426  
**937.42** **new**



**Cover Cap round**

EAN 4000870 937433  
**937.43** **new**



**Cover square**

EAN 4000870 937440  
**937.44** **new**



**Cover Cap square**

EAN 4000870 937457  
**937.45** **new**



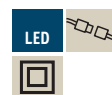
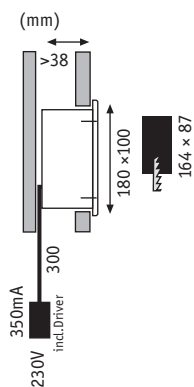

**Special Line Wall LED Cross**

Hliník Alu Алюминий

► Dodává se vč. montážního rámu

► W zestawie rama montażowa

► в объем поставки входит монтажная рамка

☞ Hliník kartáčovaný Alu satynowane Алюминий гебърстет



**incl. 1x4W**

incl. 6VA

3000 K

EAN 4000870 937525

**937.52 new**

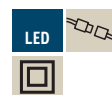
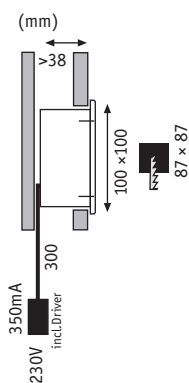

**Special Line Wall LED Quadro**

Hliník Alu Алюминий

► Dodává se vč. montážního rámu

► W zestawie rama montażowa

► в объем поставки входит монтажная рамка

☞ Hliník kartáčovaný Alu satynowane Алюминий гебърстет



**incl. 1x2W**

incl. 3VA

3000 K

EAN 4000870 937532

**937.53 new**



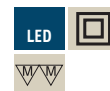
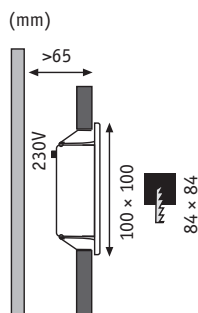

**Special Line LED Window**

☒ Kov Metal **Металл**

- ▶ díky integrovanému provoznímu přístroji lze připojit přímo na stávající domovní síť (230V).
- ▶ zintegrowany zasilacz umożliwiającą bezpośrednie podłączenie do domowej instalacji elektrycznej (230V)
- ▶ Посредством встроенного исполнительного устройства впрямую подключается к домашней электропроводке (230V).

☞ Hliník matný Alu mat **Алюминиевый матовый**

☞ Hliník matný Alu mat **Алюминиевый матовый**

**Special Line LED Window 1**

**Special Line LED Window 2**



**incl. 1x2W**

∠ 160°  
6500 K  
1,5 cd  
EAN 4000870 994979  
**994.97**



**incl. 1x2W**

∠ 160°  
6500 K  
1,5 cd  
EAN 4000870 994986  
**994.98**

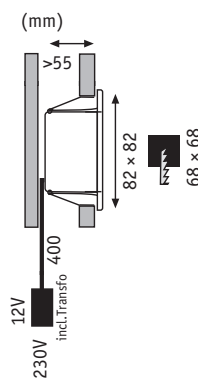

GU5,3 ø51mm  
833.79 20W



**Special Line Window 1**

☒ Kov/Sklo Metal/Szkło **Металл/Стекло**

☞ Hliník matný Alu mat **Алюминиевый матовый**



**incl. 1x20W**

incl. 60 VA ⚡  
EAN 4000870 753200  
**753.20**



## Premium Line



Pro vyšší nároky Dla większych wymagań для повышенных требований

<p><b>Oblasti použití:</b> venkovní použití, koupelna, kuchyně, bydlení</p>	<p><b>Obszary zastosowań:</b> na zewnątrz, łazienka, kuchnia, pokoje mieszkalne</p>	<p><b>Области применения:</b> На улице, в ванной, кухне, гостиной</p>
<p>► Vysoce jakostní, nerezavějící materiály</p>	<p>► Wysokowartościowe, nierdzewne materiały</p>	<p>► Высококачественный нержавеющие материалы</p>
<p>► vč. malého trafa, nalezne místo na každém stropě</p>	<p>► Włącznie z najmniejszym transformatorem, jest na nią miejsce na każdym suficie</p>	<p>► С небольшим трансформатором, Поместится на любом потолке</p>
<p>► Jednoduchá výměna světelného zdroje díky Easy-Click</p>	<p>► Łatwa wymiana źródła światła metodą Easy-Click</p>	<p>► Простая замена осветительного средства, благодаря системе защёлкивания Easy-Click</p>

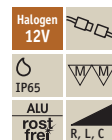

Transfo  
☐ = 402 - 411

**Premium Line IP65**

☒ Hliník Alu Алюминий

- ▶ chráněno proti stříkající vodě a proudu vody (IP65)
- ▶ ochrona przed rozpryskami i strumieniem wody (IP65)
- ▶ с защитой от водяных брызг и струй (IP65)



☞ Hliník kartáčovaný Alu satynowane Алюминий gebürstet

**max. 1x20W**

EAN 4000870 998090  
**998.09**

**incl. 3x20W**

incl. 70VA   
EAN 4000870 998083  
**998.08**

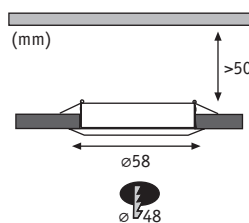

Security



GU4, ø35mm  
832.47 20W



☞ Hliník kartáčovaný Alu satynowane Алюминий gebürstet

**max. 1x35W**

EAN 4000870 993941  
**993.94**

**incl. 3x35W**

incl. 105VA   
EAN 4000870 998076  
**998.07**

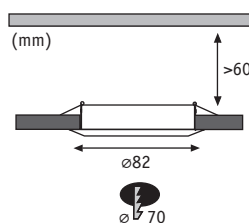

Security



GU5,3 ø51mm  
832.44 20W  
832.45 35W

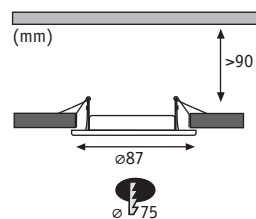

GU5,3 ø51mm  
 281.56 4W  $\angle$  25°



Transfo  
 □ = 402 - 411

**Premium Line LED IP65**

☒ Hliník, zinek Aluminium Cynk Алюминий Цинк

- ▶ chráněno proti stříkající vodě a proudu vody (IP65)
- ▶ neoslňující díky ustupujícímu zdroji světla
- ▶ ochrona przed rozpryskami i strumieniem wody (IP65)
- ▶ cofnięte żarówki nie oślepiają
- ▶ с защитой от водяных брызг и струй (IP65)
- ▶ неслепящий свет благодаря заглубленной лампе



☞ Bílá Biały Белый

**incl. 3x4W**

incl. 15VA  
 3000 K  
 640 cd  
 EAN 4000870 994603  
**994.60**



☞ Kartáčované železo Żelazo szczotkowane Железо шероховатое

**incl. 1x4W**

incl. 7VA  
 3000 K  
 640 cd  
 EAN 4000870 937365  
**937.36** 📦

**incl. 3x4W**

incl. 15VA  
 3000 K  
 640 cd  
 EAN 4000870 994610  
**994.61**

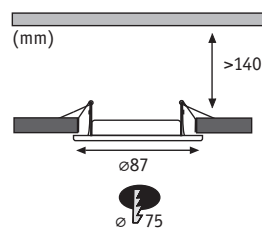

**Premium Line LED IP65**

☒ Hliník, zinek Aluminium Cynk Алюминий Цинк

- ▶ chráněno proti stříkající vodě a proudu vody (IP65)
- ▶ neoslňující díky ustupujícímu zdroji světla
- ▶ ochrona przed rozpryskami i strumieniem wody (IP65)
- ▶ cofnięte żarówki nie oślepiają
- ▶ с защитой от водяных брызг и струй (IP65)
- ▶ неслепящий свет благодаря заглубленной лампе



☞ Bílá Biały Белый

**incl. 3x11W**

2700 K  
EAN 4000870 994634  
**994.63**



☞ Kartáčované železo Żelazo szczotkowane Железо шероховатое

**incl. 3x11W**

2700 K  
EAN 4000870 994627  
**994.62**



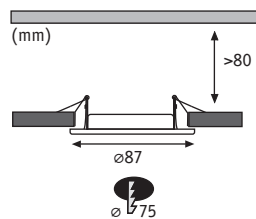

Security



GU5,3 ø51mm

832.44 20W  
832.45 35W

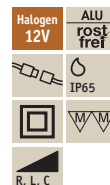

Transfo

☐ = 402 - 411

**Premium Line IP65**

☒ Hliník, zinek Aluminium Cynk Алюминий Цинк

- ▶ chráněno proti stříkající vodě a proudu vody (IP65)
- ▶ ochrana przed rozpryskami i strumieniem wody (IP65)
- ▶ с защитой от водяных брызг и струй (IP65)
- ▶ neoslňující díky ustupujícímu zdroji světla
- ▶ cofnięte żarówki nie oślepiają
- ▶ неслепящий свет благодаря заглубленной лампе



☞ Bílá Biały Белый

**max. 1x35W**

EAN 4000870 993330  
**993.33** ☒

**incl. 2x35W**

incl. 70VA ⚠  
EAN 4000870 994504  
**994.50**

**incl. 3x35W**

incl. 105VA ⚠  
EAN 4000870 993453  
**993.45**



☞ Kartáčované železo Żelazo szczotkowane Железо шероховатое

**max. 1x35W**

EAN 4000870 993439  
**993.43** ☒

**incl. 3x35W**

incl. 105VA ⚠  
EAN 4000870 993484  
**993.48**



☞ Chrom Chrom Хром

**max. 1x35W**

EAN 4000870 993422  
**993.42** ☒

**incl. 3x35W**

incl. 105VA ⚠  
EAN 4000870 993477  
**993.47**

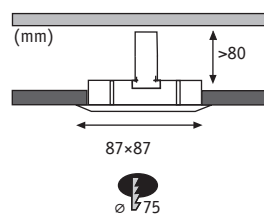

Security   
 GU5,3 Ø51mm  
 832.44 20W  
 832.45 35W



Transfo  
 □ = 402 - 411

**Premium Line IP65 Quadro**

▣ Hliník, zinek Aluminium Cynk Алюминий Цинк

- ▶ chráněno proti stříkající vodě a proudu vody (IP65)
- ▶ ochrona przed rozpryskami i strumieniem wody (IP65)
- ▶ с защитой от водяных брызг и струй (IP65)
- ▶ neoslňující díky ustupujícímu zdroji světla
- ▶ cofnięte żarówki nie oślepiają
- ▶ неслепящий свет благодаря заглубленной лампе



☞ Bílá Biały Белый

<b>max. 1x35W</b>	<b>incl. 1x35W</b>	<b>incl. 3x35W</b>
EAN 4000870 939780	EAN 4000870 925287	EAN 4000870 939797
<b>937.28</b> 	<b>925.28 new</b>	<b>937.29</b>



☞ Kartáčované železo Żelazo szczotkowane Железо шероховатое

<b>max. 1x35W</b>	<b>incl. 3x35W</b>
EAN 4000870 939766	EAN 4000870 939773
<b>937.26</b> 	<b>937.27</b>

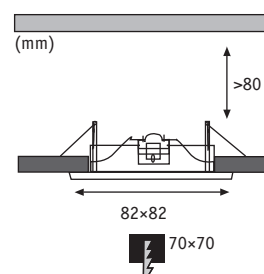

Security   
 GU5,3 Ø51mm  
 832.44 20W  
 832.45 35W



**Premium Line Quadro**

▣ Hliník, zinek Aluminium Cynk Алюминий Цинк



☞ Titanová Titan Титан

<b>incl. 4x35W</b>
incl. 150VA 
EAN 4000870 995792
<b>995.79</b>

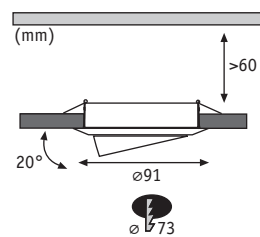

Security



GU5,3 Ø51mm

832.44 20W  
832.45 35W

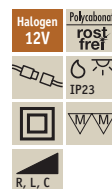

Premium Line Weatherproof

☒ Polykarbonát poliwęglan Поликарбонат



☞ Bílá Biały Белый

**incl. 3x35W**

incl. 105VA   
EAN 4000870 980880  
**980.88**



☞ Matný chrom Chrom matowy Хром матовый

**incl. 3x35W**

incl. 105VA   
EAN 4000870 980910  
**980.91**





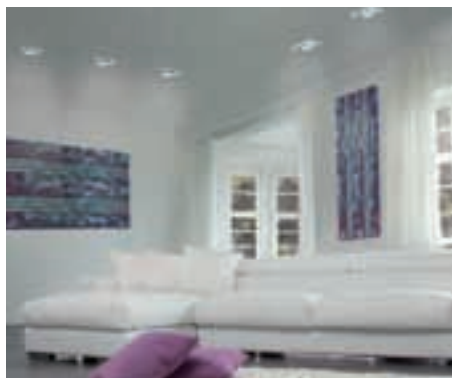

925.14



925.14 + 925.15

Extra  
☐ = 397

**Premium Line Linear LED**

☒ Hliník Alu Алюминий

- ▶ s touto LED inovací vestavbových svítidel můžete dokonale nasvítit své obytné místnosti
- ▶ s volitelným montážním kroužkem vystačí svítidlo zcela bez záporné hloubky
- ▶ innowacyjne wbudowane lampy diodowe pozwalają na perfekcyjne oświetlenie pomieszczeń mieszkalnych
- ▶ pierścień montażowy sprawia, że lampa ma zerową głębokość zabudowy
- ▶ идеальное освещение жилых комнат с помощью представленных новых встроенных светодиодных светильников
- ▶ с дополнительно заказываемым монтажным кольцом светильник вообще не требует глубины монтажа.

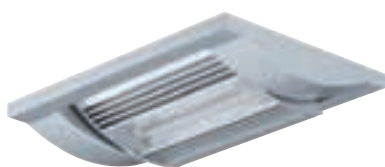

☒ Matný chrom Chrom matowy Хром матовый

**incl. 1x6W**

incl. 6VA

∠ 30°

3000 K

435 cd

EAN 4000870 925140

**925.14**

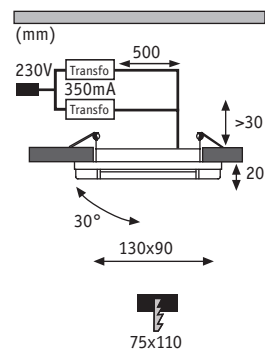

☒ Matný chrom Chrom matowy Хром матовый

EAN 4000870 925157

**925.15**

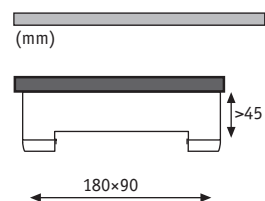

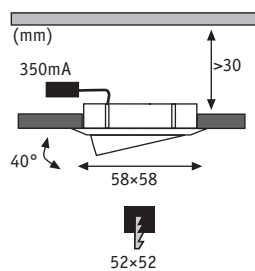

Transfo  
 □ = 409  
 Extra  
 □ = 397

Premium Line Cardano LED

☒ Hliník Alu Алюминий



☞ Matný chrom Chrom matowy Хром матовый

incl. 1x 1W	incl. 3x 1W
350 mA	incl. 3,6VA
∠ 36°	∠ 36°
3000 K	3000 K
EAN 4000870 994702	EAN 4000870 994658
<b>994.70</b> 📦	<b>994.65</b>

000

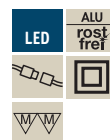
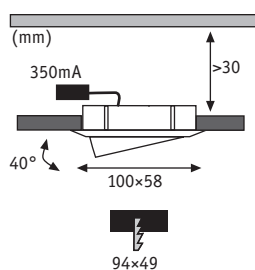

Transfo  
 □ = 409  
 Extra  
 □ = 397

Premium Line Cardano LED

☒ Hliník Alu Алюминий



☞ Matný chrom Chrom matowy Хром матовый

incl. 1x 3x1W	incl. 3x 3x1W
350 mA	incl. 12VA
∠ 36°	∠ 36°
3000 K	3000 K
EAN 4000870 994559	EAN 4000870 994573
<b>994.55</b> 📦	<b>994.57</b>



Premium Line Cardano

Kov Metal Metall



Titanová Titan Титан

incl. 1x11W

2700 K  
EAN 4000870 989869  
**989.86**

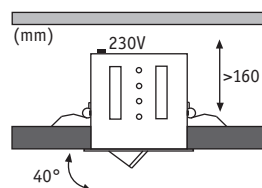
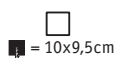

GU10, ø51mm  
892.38 11W



Titanová Titan Титан

incl. 2x11W

2700 K  
EAN 4000870 989876  
**989.87**

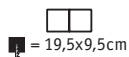

Kov Metal Metall

Premium Line Cardano



Titanová Titan Титан

incl. 1x50W

EAN 4000870 753019  
**753.01**

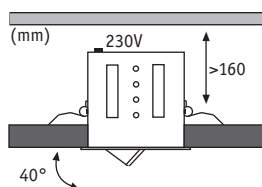
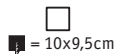

Security



GU10, ø51mm  
836.35 50W



Titanová Titan Титан

incl. 2x50W

EAN 4000870 753026  
**753.02**

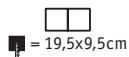

Titanová Titan Титан

incl. 3x50W

EAN 4000870 753033  
**753.03**

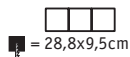

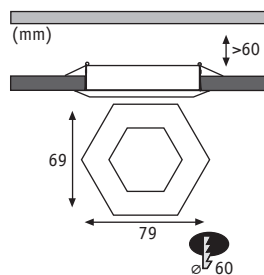
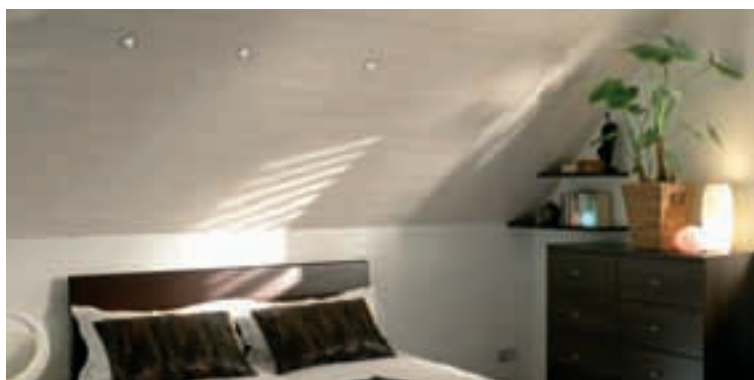

Security



GU5,3

832.23 20W  
832.25 35W



Transfo

☐ = 402 - 411

Premium Line Hexa

☒ Hliník, zinek Aluminium Cynk Алюминий Цинк

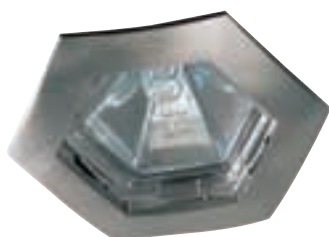

☞ Kartáčované železo Żelazo szcztkowane Железо шероховатое

max. 1x35W

EAN 4000870 057544  
5754 ☐

incl. 4x35W

incl. 150VA ☐  
EAN 4000870 995679  
995.67

incl. 6x35W

incl. 2x105VA ☐  
EAN 4000870 995594  
995.59

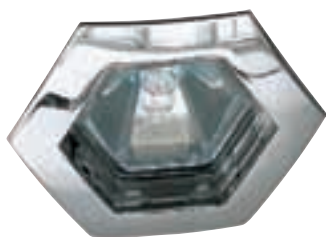

☞ Chrom Chrom Хром

max. 1x35W

EAN 4000870 057537  
5753 ☐

incl. 4x35W

incl. 150VA ☐  
EAN 4000870 995686  
995.68

incl. 6x35W

incl. 2x105VA ☐  
EAN 4000870 995563  
995.56

incl.  
☐=398



incl.  
☐=397

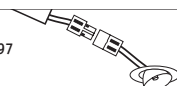

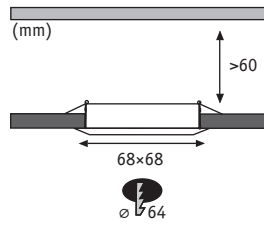

Security



GU5,3

833.71 20W  
833.74 35W



Transfo

☐ = 402 - 411

Premium Line Quadro

☒ Hliník, zinek Aluminium Cynk Алюминий Цинк



☞ Bílá Biały Белый

max. 1x35W

incl. 4x35W

EAN 4000870 057001  
5700 ☞

incl. 150VA   
EAN 4000870 995716  
995.71



☞ Kartáčované železo Żelazo szcztokowane Железо шероховатое

max. 1x35W

incl. 4x35W

incl. 6x35W

EAN 4000870 057049  
5704 ☞

incl. 150VA   
EAN 4000870 995723  
995.72

incl. 2x105VA   
EAN 4000870 995099  
995.09



☞ Chrom Chrom Хром

max. 1x35W

incl. 4x35W

incl. 6x35W

EAN 4000870 057032  
5703 ☞

incl. 150VA   
EAN 4000870 995730  
995.73

incl. 2x105VA   
EAN 4000870 995068  
995.06

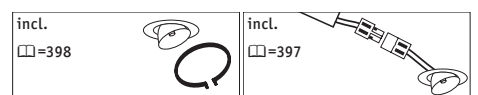

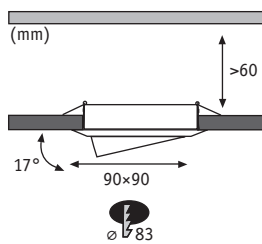

Security



GU5,3

833.71 20W  
833.74 35W



Transfo

☐ = 402 - 411

Premium Line Quadro

☐ Hliník, zinek Aluminium Cynk Алюминий Цинк



☞ Bílá Biały Белый

max. 1x35W

incl. 6x35W

EAN 4000870 057056  
5705 ☞

incl. 2x105VA   
EAN 4000870 995181  
995.18



☞ Kartáčované železo Żelazo szcztokowane Железо шероховатое

max. 1x35W

incl. 6x35W

EAN 4000870 057094  
5709 ☞

incl. 2x105VA   
EAN 4000870 995242  
995.24



☞ Chrom Chrom Хром

max. 1x35W

incl. 6x35W

EAN 4000870 057087  
5708 ☞

incl. 2x105VA   
EAN 4000870 995211  
995.21

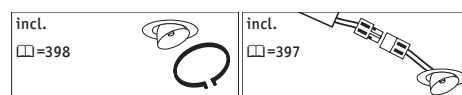

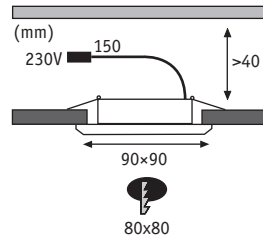

**Premium Line Areal**

Hliník Alu Алюминий

- ▶ multičipové LED k optimálnímu rozložení světla
- ▶ Multichip LED gwarantuje optymalny rozsył światła
- ▶ Многокристальный светодиод для оптимального распределения света



☞ Matný chrom Chrom matowy Хром матовый

**incl. 3x2W**

3000 K  
70 lm  
EAN 4000870 937587  
**937.58 new**

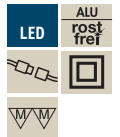
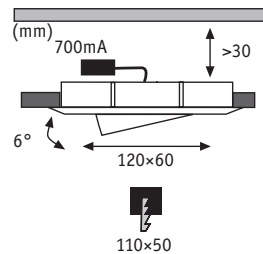

**Premium Line LED Drilled Alu Duo**

Hliník Alu Алюминий



☞ Hliník kartáčovaný Alu satynowane Алюминий гебрстет

**incl. 1x(2x3W)**

incl. 9VA  
∠ 8°  
3000 K  
2x2500 cd  
EAN 4000870 925379  
**925.37 new**

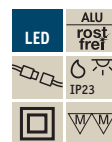
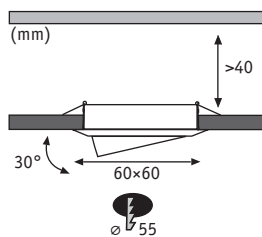

Premium Line Drilled Alu

Hliník Alu Алюминий



Hliník kartáčovaný Alu satynowane Алюминий гебърстет

**incl. 3x3W**

incl. 9VA  
 ∠ 30°  
 3000 K  
 354 cd  
 EAN 4000870 925249  
**925.24**

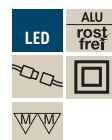
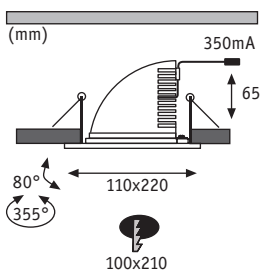

Premium Line Xara

Hliník Aluminium Алюминиевый



Hliník kartáčovaný Alu satynowane Алюминий гебърстет

**incl. 1x(2x5W)**

incl. 12VA  
 ∠ 28°  
 3000 K  
 2x610 cd  
 EAN 4000870 925461  
**925.46 new**



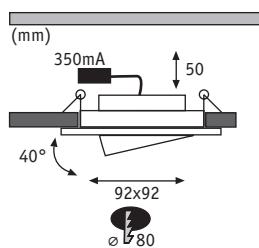

Premium Line LED Aria square

Hliník Aluminium Аллюминиевый



Hliník kartáčovaný/Matný chrom Alu satynowane/Chrom matowy Аллюминий гебърстet/Хром матовый

**incl. 1x3W**

∠ 30°  
3000 K  
720 cd  
EAN 4000870 925317  
**925.31** **new**

**incl. 3x3W**

incl. 9VA  
∠ 30°  
3000 K  
720 cd  
EAN 4000870 925324  
**925.32** **new**

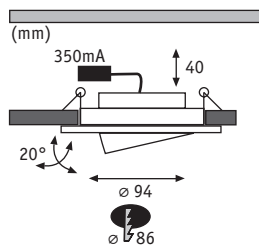

Premium Line LED Aria round

Hliník Aluminium Аллюминиевый



Hliník kartáčovaný Alu satynowane Аллюминий гебърстet

**incl. 1x3W**

∠ 30°  
3000 K  
720 cd  
EAN 4000870 925294  
**925.29** **new**

**incl. 3x3W**

incl. 9VA  
∠ 30°  
3000 K  
720 cd  
EAN 4000870 925300  
**925.30** **new**

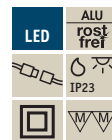
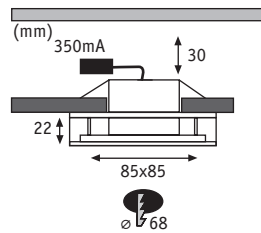

Premium Line Liro LED square

Hliník/Akryl Alu/Akryl Алюминий/Акрил



Hliník kartáčovaný/Čirá Alu satynowane/Przezroczysty Алюминий гебърстет/Прозрачный

**incl. 1x3W**

∠ 45°  
3000 K  
350 cd  
EAN 4000870 925386  
**925.38** **new**

**incl. 3x3W**

incl. 9VA  
∠ 45°  
3000 K  
350 cd  
EAN 4000870 925393  
**925.39** **new**

000

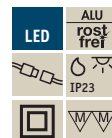
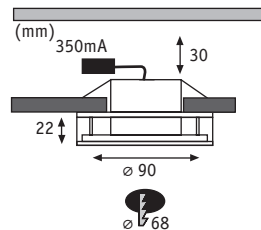

Premium Line Liro LED round

Hliník/Akryl Alu/Akryl Алюминий/Акрил



Hliník kartáčovaný/Čirá Alu satynowane/Przezroczysty Алюминий гебърстет/Прозрачный

**incl. 1x3W**

∠ 45°  
3000 K  
320 cd  
EAN 4000870 925409  
**925.40** **new**

**incl. 3x3W**

incl. 9VA  
∠ 45°  
3000 K  
320 cd  
EAN 4000870 925416  
**925.41** **new**

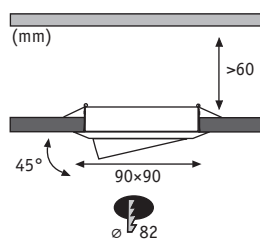

GU5,3 Ø51mm  
 832.44 20W  
 832.45 35W



**Premium Line Drilled Alu**

Hliník Alu Алюминий

- ▶ jednoduchá výměna zdroje světla bez rozpěrného kroužku
- ▶ Łatwa wymiana żarówek bez pierścienia rozprężnego
- ▶ Простая замена осветительного средства без стопорного кольца



Hliník kartáčovaný Alu satynowane Алюминий гeyбpстet

**incl. 3x35W**

incl. 105VA  
 EAN 4000870 925218  
**925.21**

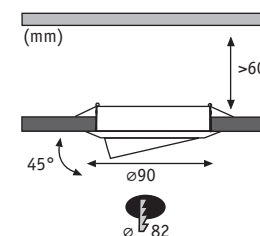

GU5,3 Ø51mm  
 832.44 20W  
 832.45 35W



**Premium Line Drilled Alu**

Hliník Alu Алюминий

- ▶ jednoduchá výměna zdroje světla bez rozpěrného kroužku
- ▶ Łatwa wymiana żarówek bez pierścienia rozprężnego
- ▶ Простая замена осветительного средства без стопорного кольца



Hliník soustružený tłoczone aluminium aluminiowa spirala

**incl. 3x35W**

incl. 105VA  
 EAN 4000870 925225  
**925.22**

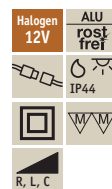
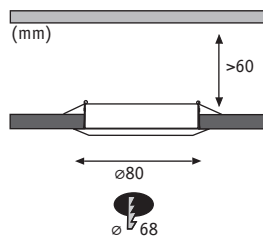

**Premium Line Drilled Alu**

Hliník Alu Алюминий

- ▶ jednoduchá výměna zdroje světla bez rozpěrného kroužku
- ▶ Łatwa wymiana żarówek bez pierścienia rozprężnego
- ▶ Простая замена осветительного средства без стопорного кольца



Hliník soustružený tłoczone aluminium aluminiowa spirаль

**incl. 3x35W**  
incl. 105VA  
EAN 4000870 925232  
**925.23**

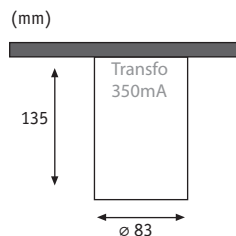

**Premium Line Barrel**

Hliník Alu Алюминий



Hliník Alu Алюминий

**incl. 1x6W**  
incl. 9VA  
∠ 25°  
3000 K  
1950 cd  
EAN 4000870 925478  
**925.47 new**

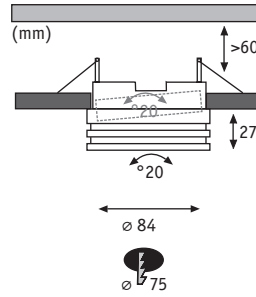

GU5,3 ø51mm

832.44 20W  
832.45 35W



Transfo  
☐ = 402 - 411

Premium Line Curl

Hliník Alu Алюминий



Hliník Alu Алюминий

max. 35W

EAN 4000870 925508  
925.50 new

incl. 3x35W

incl. 105VA  
EAN 4000870 925485  
925.48 new



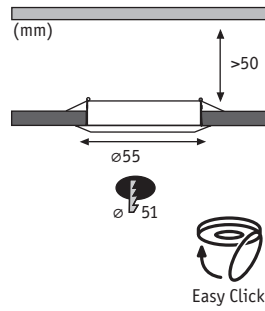

Security



GU4, ø35mm  
832.48 35W



Premium Line Halogen 12V GU4 35mm

Hliník, zinek Aluminium Zynk Алюминий Цинк



☞ Bílá Biały Белый

**incl. 3x35W**

incl. 105VA   
EAN 4000870 993132  
**993.13**



☞ Kartáčované železo Żelazo szczotkowane Железо шероховатое

**incl. 3x35W**

incl. 105VA   
EAN 4000870 993521  
**993.52**



☞ Chrom Chrom Хром

**incl. 3x35W**

incl. 105VA   
EAN 4000870 993163  
**993.16**

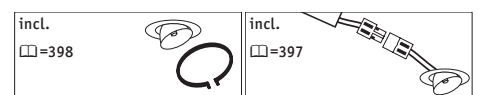

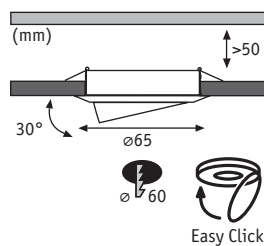

Security



GU4, ø35mm

832.47 20W  
832.48 35W

Transfo

☐ = 402 - 411

Premium Line Halogen 12V GU4 35mm

☐ Hliník, zinek Aluminium Cynk Алюминий Цинк



☞ Bílá Biały Белый

<b>max. 1x35W</b>	<b>incl. 3x35W</b>
EAN 4000870 057742	incl. 105VA
<b>5774</b>	EAN 4000870 993026
	<b>993.02</b>



☞ Matný chrom Chrom matowy Хром матовый

<b>max. 1x35W</b>	<b>incl. 3x35W</b>
EAN 4000870 057780	incl. 105VA
<b>5778</b>	EAN 4000870 993057
	<b>993.05</b>



☞ Kartáčované železo Źelazo szczotkowane Железо шероховатое

<b>max. 1x35W</b>	<b>incl. 3x35W</b>
EAN 4000870 057759	incl. 105VA
<b>5775</b>	EAN 4000870 993576
	<b>993.57</b>



☞ Chrom Chrom Хром

<b>max. 1x35W</b>	<b>incl. 3x35W</b>
EAN 4000870 057773	incl. 105VA
<b>5777</b>	EAN 4000870 993071
	<b>993.07</b>



☞ Zlatá Złoty Золото

<b>max. 1x35W</b>	<b>incl. 3x35W</b>
EAN 4000870 057766	incl. 105VA
<b>5776</b>	EAN 4000870 993095
	<b>993.09</b>

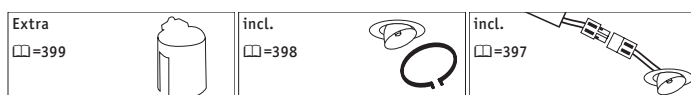

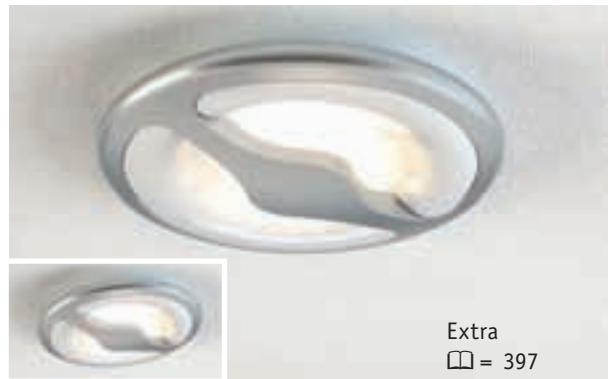

Extra  
□ = 397

**Premium Line Side LED**

▣ Hliník, zinek Aluminium Cynk Алюминий Цинк

- ▶ s touto LED inovací vestavbových svítidel můžete dokonale nasvítit své obytné místnosti
- ▶ innowacyjne wbudowane lampy diodowe pozwalają na perfekcyjne oświetlenie pomieszczeń mieszkalnych
- ▶ идеальное освещение жилых комнат с помощью представленных новых встроенных светодиодных светильников



☞ Matný chrom Chrom matowy Хром матовый

**incl. 1x5W**  
incl. 6VA  
∠ 100°  
3000 K  
EAN 4000870 925089  
**925.08**

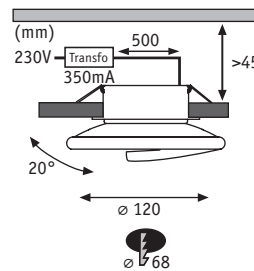

☞ Matný chrom Chrom matowy Хром матовый

**incl. 1x10W**  
incl. 12VA  
∠ 100°  
3000 K  
EAN 4000870 925072  
**925.07**

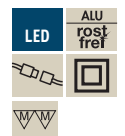
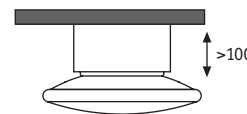
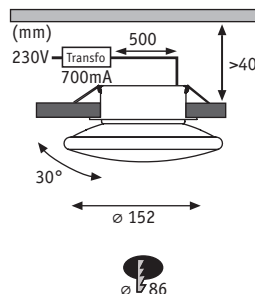





Extra  
□ = 397

**Premium Line Turbo LED**

▣ Hliník, zinek Aluminium Cynk Алюминий Цинк

- ▶ s touto LED inovací vestavbových svítidel můžete dokonale nasvítit své obytné místnosti
- ▶ innowacyjne wbudowane lampy diodowe pozwalają na perfekcyjne oświetlenie pomieszczeń mieszkalnych
- ▶ идеальное освещение жилых комнат с помощью представленных новых встроенных светодиодных светильников



☞ Matný chrom Chrom matowy Хром матовый

**incl. 1x5W**  
incl. 6VA  
∠ 60°  
3000 K  
360 cd  
EAN 4000870 925126  
**925.12**

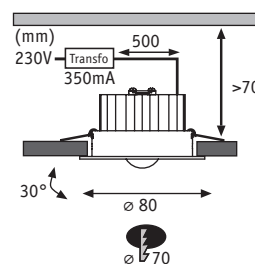

☞ Matný chrom Chrom matowy Хром матовый

**incl. 1x10W**  
incl. 12VA  
∠ 60°  
3000 K  
420 cd  
EAN 4000870 925119  
**925.11**

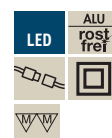
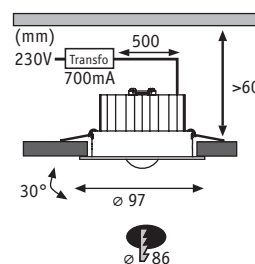

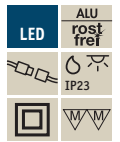
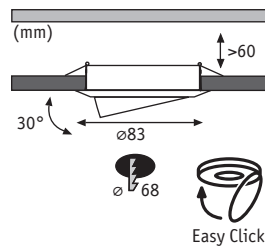

**Premium Line LED Power Lens Flood**

▣ Hliník, zinek Aluminium Cynk Aluminium Цинк



☞ Bílá Biały Белый

**incl. 3x3W**

incl. 10VA  
 ✎ 45°  
 6500 K  
 255 cd, 220 lm  
 EAN 4000870 987278  
**987.27**



☞ Matný chrom Chrom matowy Хром матовый

**incl. 3x3W**

incl. 10VA  
 ✎ 45°  
 6500 K  
 255 cd, 220 lm  
 EAN 4000870 987292  
**987.29**



☞ Kartáčované železo Żelazo szcztokowane Железо шероховатое

**incl. 3x3W**

incl. 10VA  
 ✎ 45°  
 3000 K  
 404 cd, 168 lm  
 EAN 4000870 925171  
**925.17**

**incl. 5x3W**

incl. 15VA  
 ✎ 45°  
 3000 K  
 404 cd, 168 lm  
 EAN 4000870 925188  
**925.18**

Varmhvid Ciepłobiały Тёплый Белый



☞ Chrom Chrom Хром

**incl. 3x3W**

incl. 10VA  
 ✎ 45°  
 6500 K  
 255 cd, 220 lm  
 EAN 4000870 987285  
**987.28**

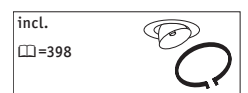

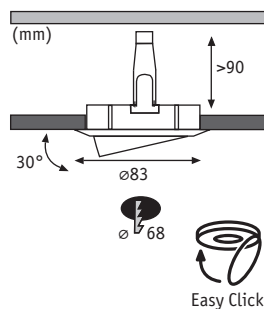

GU10, ø51mm  
 280.56 3,5W  $\sphericalangle$  30°

LED	ALU
IP23	rost
	frei

Premium Line Power LED 230V GU10 51mm

Hliník, zinek Aluminium Cynk Aluminium Цинк



Matný chrom Chrom matowy Хром матовый

incl. 3x3,5W

3000 K  
 EAN 4000870 925164  
**925.16**

incl.  
 □=398

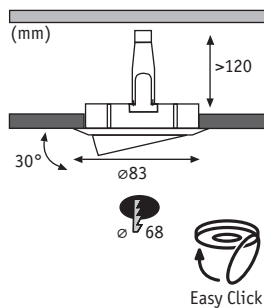

GU10, ø51mm  
 281.44 4W  $\sphericalangle$  25°

LED	IP23
ALU	rost
frei	R, L

Premium Line Power LED 230V GU10 51mm

Hliník, zinek Aluminium Cynk Aluminium Цинк



Bílá Biały Белый

incl. 3x4W

3000 K  
 EAN 4000870 925348  
**925.34 new**



Kartáčované železo Żelazo szczotkowane Железо шероховатое

incl. 3x4W

3000 K  
 EAN 4000870 925331  
**925.33 new**

incl.  
 □=398

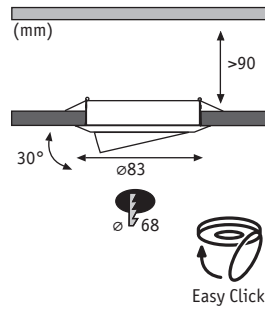

GU10, ø51mm

280.11 1W

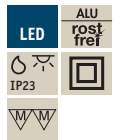

**Premium Line LED 230V GU10 51mm**

☒ Hliník, zinek Aluminium Cynk Алюминий Цинк



☞ Bílá Biały Белый

**incl. 1x1W**

**incl. 3x1W**

6500 K  
EAN 4000870 987506  
**987.50** 📦

6500 K  
EAN 4000870 987629  
**987.62**



☞ Kartáčované železo Żelazo szczotkowane Железо шероховатое

**incl. 1x1W**

**incl. 3x1W**

6500 K  
EAN 4000870 987612  
**987.61** 📦

6500 K  
EAN 4000870 987643  
**987.64**

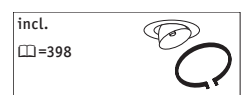

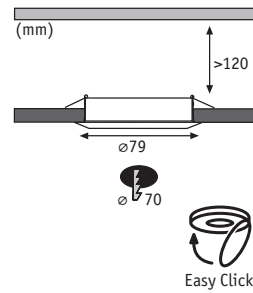
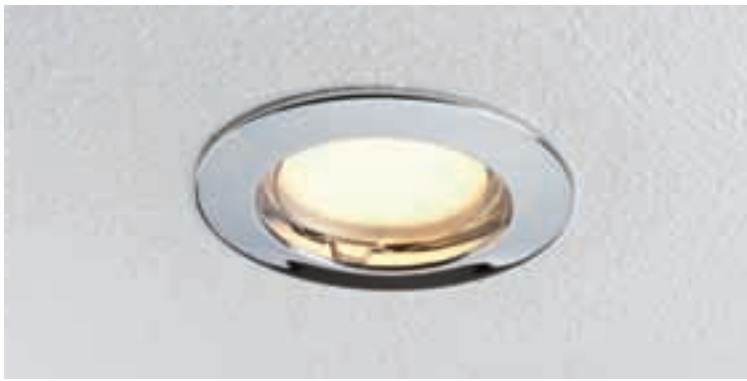

**Premium Line Energy Saving 230V GU10 51mm**

☒ Hliník, zinek Aluminium Cynk Алюминий Цинк



☞ Bílá Biały Белый

**incl. 3x11W**

2700 K  
EAN 4000870 994825  
**994.82**



☞ Kartáčované železo Żelazo szczotkowane Железо шероховатое

**incl. 3x11W**

2700 K  
EAN 4000870 994856  
**994.85**



☞ Chrom Chrom Хром

**incl. 3x11W**

2700 K  
EAN 4000870 994832  
**994.83**

incl.  
☐=398



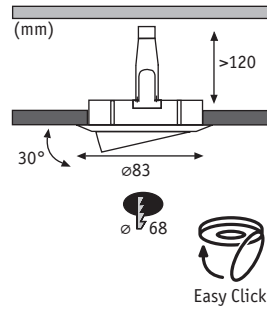

**Premium Line Energy Saving 230V GU10 51mm**

☒ Hliník, zinek Aluminium Cynk Алюминий Цинк



☞ Bílá Biały Белый

**incl. 3x11W**

2700 K  
EAN 4000870 920039  
**920.03**



☞ Kartáčované železo Żelazo szcztokowane Железо шероховатое

**incl. 3x11W**

2700 K  
EAN 4000870 920015  
**920.01**



☞ Chrom Chrom Хром

**incl. 3x11W**

2700 K  
EAN 4000870 920022  
**920.02**

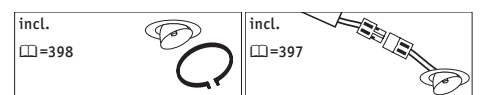

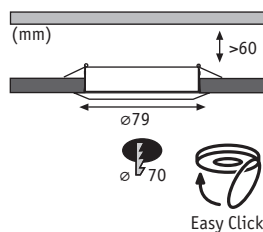

Security



GU5,3, ø51mm

832.44 20W  
832.45 35W  
832.46 50W



Transfo

☐ = 402 - 411

**Premium Line Halogen 12V GU 5,3 51mm**

☐ Hliník, zinek Aluminium Cynk Алюминий Цинк



☞ Bílá Biały Белый

**max. 1x50W**

EAN 4000870 179437  
**179.43** ☞

**incl. 1x50W**

incl. 60VA ☞  
EAN 4000870 989326  
**989.32**

**incl. 4x35W**

incl. 150VA ☞  
EAN 4000870 993538  
**993.53**



☞ Kartáčované železo Żelazo szcztokowane Железо шероховатое

**max. 1x50W**

EAN 4000870 179451  
**179.45** ☞

**incl. 1x50W**

incl. 60VA ☞  
EAN 4000870 989333  
**989.33**

**incl. 4x35W**

incl. 150VA ☞  
EAN 4000870 993606  
**993.60**



☞ Chrom Chrom Хром

**max. 1x50W**

EAN 4000870 179468  
**179.46** ☞

**incl. 4x35W**

incl. 150VA ☞  
EAN 4000870 993569  
**993.56**



☞ Zlatá Złoty Золото

**max. 1x50W**

EAN 4000870 179482  
**179.48** ☞

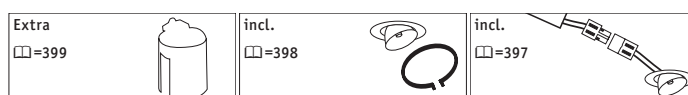

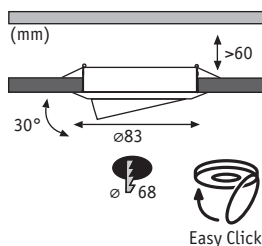

Security



GU5,3, ø51mm

832.44 20W  
832.45 35W  
832.46 50W



Transfo

☐ = 402 - 411

Premium Line Halogen 12V GU 5,3 51mm

☐ Hliník, zinek Aluminium Cynk Алюминий Цинк



☞ Černá Czarny черный

max. 1x50W

EAN 4000870 179512  
179.51 ☐



☞ Bílá Biały Белый

max. 1x50W

EAN 4000870 179536  
179.53 ☐

incl. 1x50W

incl. 60VA ☐  
EAN 4000870 989302  
989.30

incl. 4x35W

incl. 150VA ☐  
EAN 4000870 994535  
994.53

incl. 6x35W

incl. 2x105VA ☐  
EAN 4000870 994733  
994.73



☞ Matný chrom Chrom matowy Хром матовый

max. 1x50W

EAN 4000870 179543  
179.54 ☐

incl. 4x35W

incl. 150VA ☐  
EAN 4000870 994542  
994.54

incl. 6x35W

incl. 2x105VA ☐  
EAN 4000870 994740  
994.74



☞ Kartáčované železo Żelazo szczerkowane Железо шероховатое

max. 1x50W

EAN 4000870 179550  
179.55 ☐

incl. 1x50W

incl. 60VA ☐  
EAN 4000870 989319  
989.31

incl. 4x35W

incl. 150VA ☐  
EAN 4000870 994450  
994.45

incl. 4x50W

incl. 2x105VA ☐  
EAN 4000870 994474  
994.47

incl. 6x35W

incl. 2x105VA ☐  
EAN 4000870 993774  
993.77



☞ Chrom Chrom Хром

max. 1x50W

EAN 4000870 179567  
179.56 ☐

incl. 4x35W

incl. 150VA ☐  
EAN 4000870 994566  
994.56

incl. 6x35W

incl. 2x105VA ☐  
EAN 4000870 994764  
994.76



☞ Zlatá Złoty Золото

max. 1x50W

EAN 4000870 179581  
179.58 ☐

incl. 4x35W

incl. 150VA ☐  
EAN 4000870 994580  
994.58



☞ Matná mosaz Mosiadz mat Латунь матовая

max. 1x50W

EAN 4000870 179598  
179.59 ☐

Extra ☐=399	☐=398	☐=397
----------------	-------	-------





Extra  
□ = 397

**Premium Line Score LED**

☒ Hliník, zinek Aluminium Cynk Алюминий Цинк

- ▶ s touto LED inovací vestavbových svítidel můžete dokonale nasvítit své obytné místnosti
- ▶ díky sklápěcí funkci je svítidlo vhodné také pro osvětlení např. obrazů
- ▶ innowacyjne wbudowane lampy diodowe pozwalają na perfekcyjne oświetlenie pomieszczeń mieszkalnych
- ▶ możliwość przechylenia sprawia, że lampa znakomicie nadaje się np. do oświetlenia obrazów
- ▶ идеальное освещение жилых комнат с помощью представленных новых встроенных светодиодных светильников
- ▶ благодаря возможности перекидывания светильник годится, в частности, для подсветки картин



☒ Matný chrom Chrom matowy Хром матовый

**incl. 1x10W**  
incl. 12VA  
∠ 120°  
3000 K  
53 cd  
EAN 4000870 925133  
**925.13**

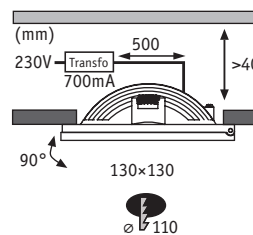



Extra  
☐ = 397

**Premium Line Bow LED**

☒ Hliník, zinek Aluminium Cynk Алюминий Цинк

- ▶ s touto LED inovací vestavbových svítidel můžete dokonale nasvítit své obytné místnosti
- ▶ díky sklápěcí funkci je svítidlo vhodné také pro osvětlení např. obrazů
- ▶ innowacyjne wbudowane lampy diodowe pozwalają na perfekcyjne oświetlenie pomieszczeń mieszkalnych
- ▶ możliwość przechylenia sprawia, że lampa znakomicie nadaje się np. do oświetlenia obrazów
- ▶ идеальное освещение жилых комнат с помощью представленных новых встроенных светодиодных светильников
- ▶ благодаря возможности перекидывания светильник годится, в частности, для подсветки картин



☒ Matný chrom Chrom matowy Хром матовый

**incl. 1x5W**

incl. 6VA  
 ∠ 40°  
 3000 K  
 450 cd  
 EAN 4000870 925102  
**925.10**

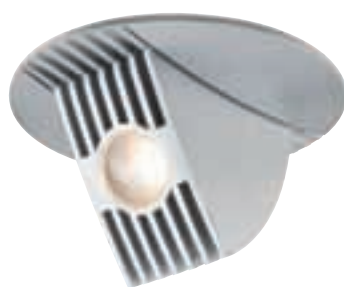
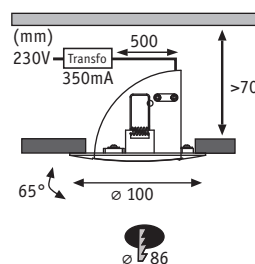

☒ Matný chrom Chrom matowy Хром матовый

**incl. 1x10W**

incl. 12VA  
 ∠ 40°  
 3000 K  
 750 cd  
 EAN 4000870 925096  
**925.09**

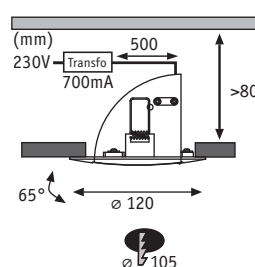

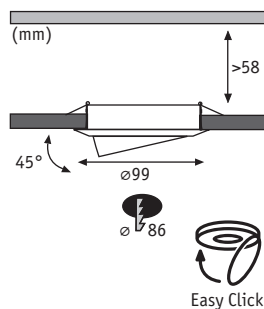

Security



GU5,3, ø51mm

832.44 20W  
832.45 35W  
832.46 50W



Transfo

☐ = 402 - 411

Premium Line Halogen 12V GU 5,3 51mm

☐ Hliník Alu Алюминий



☞ Bílá Biały Белый

max. 1x50W

EAN 4000870 987735

987.73 ☞



☞ Kartáčované železo Żelazo szczotkowane Железо шероховатое

max. 1x50W

EAN 4000870 179574

179.57 ☞

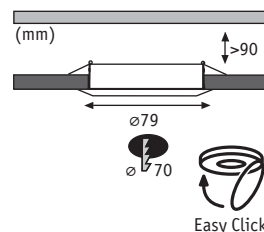
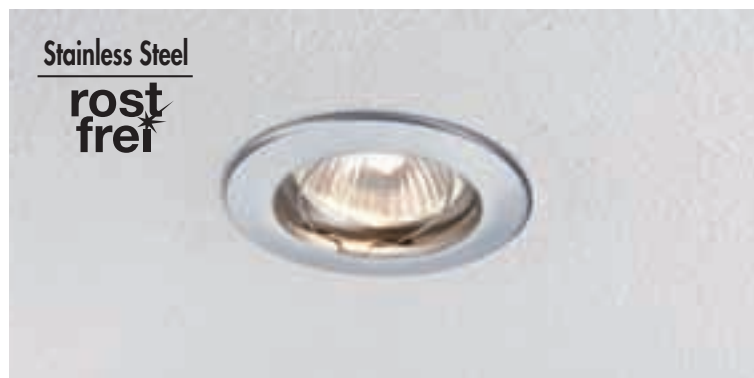

Security



GU10, ø51mm

836.34 35W



Premium Line Halogen 230V GU10

☐ Nerezová ocel stal szlachetna сталь



☞ Nerezová ocel stal szlachetna сталь

incl. 1x35W

EAN 4000870 925270

925.27 ☞

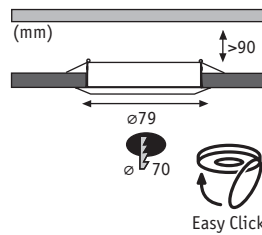

Security



GU10, ø51mm  
836.35 50W



**Premium Line Halogen 230V GU10 51mm**

☒ Hliník, zinek Aluminium Cynk Алюминий Цинк



☞ Bílá Biały Белый

**max. 1x50W**

**incl. 1x50W**

**incl. 3x50W**

EAN 4000870 057926  
**5792** ☞

EAN 4000870 925256  
**925.25** ☞

EAN 4000870 922002  
**922.00**



☞ Matný chrom Chrom matowy Хром матовый

**incl. 1x50W**

EAN 4000870 925263  
**925.26** ☞



☞ Kartáčované železo Żelazo szczotkowane Железо шероховатое

**max. 1x50W**

**incl. 3x50W**

EAN 4000870 057964  
**5796** ☞

EAN 4000870 922088  
**922.08**



☞ Chrom Chrom Хром

**max. 1x50W**

**incl. 3x50W**

EAN 4000870 057940  
**5794** ☞

EAN 4000870 922019  
**922.01**



☞ Zlatá Złoty Золото

**max. 1x50W**

**incl. 3x50W**

EAN 4000870 057933  
**5793** ☞

EAN 4000870 922026  
**922.02**

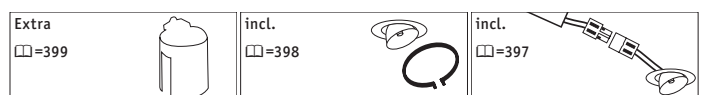

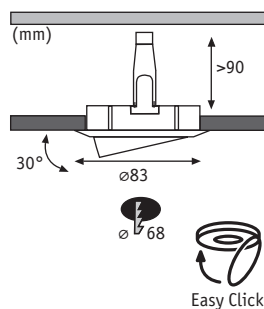

Security



GU10,  $\varnothing 51\text{mm}$   
836.35 50W



Easy Click

Premium Line Halogen 230V GU10 51mm

Hliník, zinek Aluminium Cynk Алюминий Цинк



☞ Bílá Biały Белый

<b>max. 1x50W</b>	<b>incl. 1x50W</b>	<b>incl. 4x50W</b>	<b>incl. 6x50W</b>
EAN 4000870 989401 <b>989.40</b> 📦	EAN 4000870 989364 <b>989.36</b>	EAN 4000870 989418 <b>989.41</b>	EAN 4000870 989425 <b>989.42</b>



☞ Matný chrom Chrom matowy Хром матовый

<b>max. 1x50W</b>	<b>incl. 4x50W</b>	<b>incl. 6x50W</b>
EAN 4000870 989463 <b>989.46</b> 📦	EAN 4000870 989470 <b>989.47</b>	EAN 4000870 989487 <b>989.48</b>



☞ Kartáčované železo Źelazo szczotkowane Железо шероховатое

<b>max. 1x50W</b>	<b>incl. 1x50W</b>	<b>incl. 4x50W</b>	<b>incl. 6x50W</b>
EAN 4000870 988787 <b>988.78</b> 📦	EAN 4000870 989340 <b>989.34</b>	EAN 4000870 988794 <b>988.79</b>	EAN 4000870 988800 <b>988.80</b>



☞ Chrom Chrom Хром

<b>max. 1x50W</b>	<b>incl. 4x50W</b>	<b>incl. 6x50W</b>
EAN 4000870 989432 <b>989.43</b> 📦	EAN 4000870 989449 <b>989.44</b>	EAN 4000870 989456 <b>989.45</b>



☞ Zlatá Złoty Золото

<b>max. 1x50W</b>	<b>incl. 4x50W</b>
EAN 4000870 989494 <b>989.49</b> 📦	EAN 4000870 989500 <b>989.50</b>

Extra ☐=399 	incl. ☐=398 	incl. ☐=397 
--------------------	--------------------	--------------------

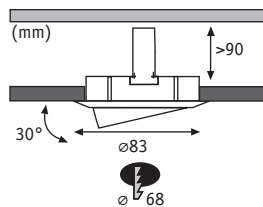

GU10  $\varnothing$ 51mm  
800.35 28W  
800.36 40W



**Premium Line easyClick2**

☒ Hliník, zinek Aluminium Cynk Алюминий Цинк



☞ Kartáčované železo Żelazo szorstkowane Железо шероховатое

**max. 1x50W**

EAN 4000870 937303  
**937.30** 📦



☞ Bílá Biały Белый

**max. 1x50W**

EAN 4000870 937310  
**937.31** 📦



No snap ring

Bez Nie не  rozpěrného kroužku  
Pierścień zabezpieczający  
Пружинное стопорное кольцо

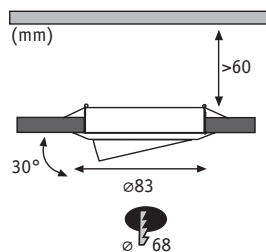

**Premium Line Sensor**

☒ Hliník, zinek/Plast Aluminium Cynk/Tworzywo sztuczne Алюминий Цинк/Пластмасса



☞ Bílá Biały Белый

**max. 30-200W**

EAN 4000870 989906  
**989.90** 📦

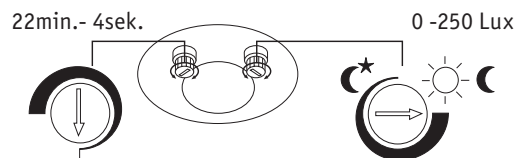

☞ Matný chrom Chrom matowy Хром матовый

**max. 30-200W**

EAN 4000870 989944  
**989.94** 📦

3-5 m  
∠ 60°-100°



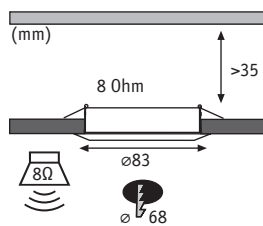

ALU  
rost  
fret

Premium Line Speaker

Hliník, zinek Aluminium Cynk Алюминий Цинк



☞ Bílá Biały Белый

max. 2W

EAN 4000870 986752  
986.75



☞ Kartáčované železo Żelazo szcztokowane Железо шероховатое

max. 2W

EAN 4000870 986745  
986.74

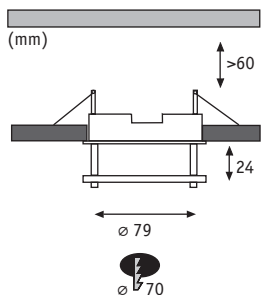

Security



GU5,3, ø51mm  
832.44 20W  
832.45 35W

Halogen 12V ALU rost fret  
IP23  
R, L, C

Transfo  
☐ = 402 - 411

Premium Line Level

Hliník, zinek/Sklo Aluminium Cynk/Szkło Алюминий Цинк/Стекло



☞ Kartáčované železo/Satén/Čirá Żelazo szcztokowane/Satynowany/Przezroczysty Железо шероховатое/Сатин/Прозрачный

max. 35W

incl. 3x35W

EAN 4000870 925515  
925.51 new

incl. 105VA  
EAN 4000870 925492  
925.49 new

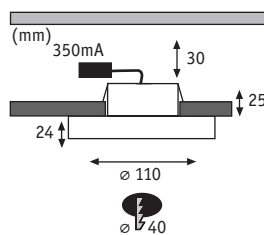

Premium Line Circle LED

Kov/Akryl Metal/Akryl Metall/Akryl

Hliník matný/Satén Alu mat/Satynowany Aluminiowy matowy/Satin



**incl. 3x4W**

incl. 18VA

3000 K

94 lm

EAN 4000870 925423

**925.42 new**

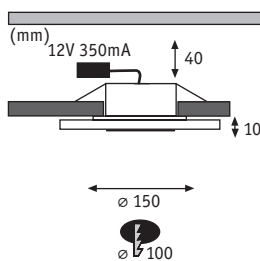

Premium Line Whirl LED

Kov/Akryl Metal/Akryl Metall/Akryl

Matný chrom/Satén Chrom matowy/Satynowany Хром матовый/Сатин



**incl. 3x6W**

incl. 18VA

3000 K

450 lm

EAN 4000870 925430

**925.43 new**



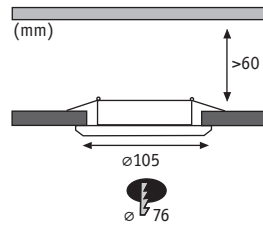

Security



GU5,3,  $\varnothing 51\text{mm}$

832.44 20W  
832.45 35W



Premium Line Aqua Mood

Sklo Szkło Стекло



Satén Satynowany Сатин

incl. 3x35W

incl. 105VA   
EAN 4000870 994771  
**994.77**

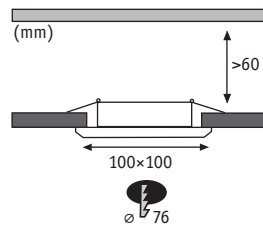

Security



GU5,3,  $\varnothing 51\text{mm}$

832.44 20W  
832.45 35W



Premium Line Aqua Mood

Sklo Szkło Стекло



Satén Satynowany Сатин

incl. 3x35W

incl. 105VA   
EAN 4000870 994757  
**994.75**

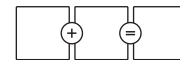

*Nakombinujte si sami svůj osobní systém světel  
Stwórz sobie sam własny system oświetlenia  
Составьте сами собственную световую систему*

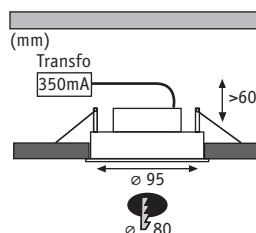
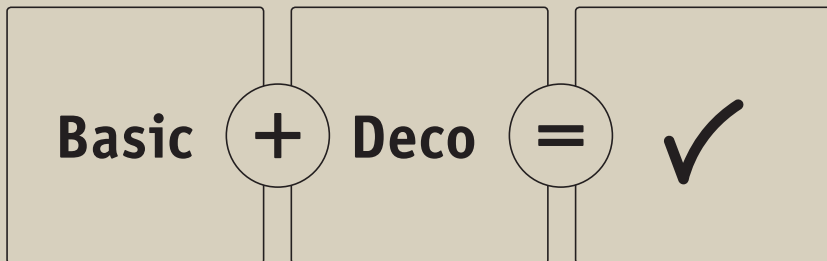

**DecoSystems Basis LED**

☒ Hliník Alu Алюминий



**incl. 1x3W**    ☞ Hliník soustružený tłoczzone aluminium alumineвая спираль  
incl. 3VA  
∠ 20°  
3000 K  
1100 cd  
EAN 4000870 925706  
**925.70 new**

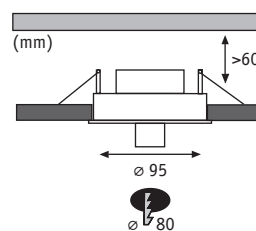

G9  
800.30 20W  
800.31 33W



**DecoSystems Basis Halogen 230V**

☒ Hliník Alu Алюминий

▶ včetně adaptéru z E27 (na G9)

▶ Z adapterem E27 (na G9)

▶ Вкл. адаптер E27 (на G9)



**incl. 1x33W**    ☞ Hliník soustružený tłoczzone aluminium alumineвая спираль  
EAN 4000870 925713  
**925.71 new**

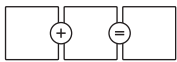

- Každá baňka se hodí ke každé základně ► Do každej podstawy pasuje każde szkło ► Любой стеклянный плафон подходит к любому основанию



DecoSystems Glas Tube Mini Sklo Szkło Стекло

max. 33W

Opál Opal Опал

∅60 ∅45mm

EAN 4000870 925720

925.72 new



DecoSystems Glas Wolbi Sklo Szkło Стекло

max. 33W

Dvoubarevná Dichroiczne Дихроичный

∅60 ∅70mm

EAN 4000870 925751

925.75 new



DecoSystems Glas Tube Mini Sklo Szkło Стекло

max. 33W

Světle fialová Bez Сирень

∅60 ∅45mm

EAN 4000870 925782

925.78 new



DecoSystems Glas Tube Sklo Szkło Стекло

max. 33W

Satén/Čirá Satynowany/Przezroczysty  
Сатин/Прозрачный

∅90 ∅45mm

EAN 4000870 925737

925.73 new



DecoSystems Glas Tube Mini Sklo Szkło Стекло

max. 33W

Modrá Siny Синий

∅60 ∅45mm

EAN 4000870 925768

925.76 new



DecoSystems Glas Globe Sklo Szkło Стекло

max. 33W

Opál Opal Опал

∅105 ∅100mm

EAN 4000870 925799

925.79 new



DecoSystems Glas Tube Mini Sklo Szkło Стекло

max. 33W

Hnědá Brazowy коричневый

∅60 ∅45mm

EAN 4000870 925775

925.77 new



DecoSystems Glas Cocone Sklo Szkło Стекло

max. 33W

Satén Satynowany Сатин

∅85 ∅57mm

EAN 4000870 925744

925.74 new





## Quality Line

Pro obytné prostory Do pomieszczeń mieszkalnych для жилых помещений



<b>Oblasti použití:</b> Obytné místnosti, kuchyně	<b>Obszary zastosowań:</b> Pomieszczenia mieszkalne, kuchnia	<b>Области применения:</b> Жилые помещения, кухня
<ul style="list-style-type: none"> <li>▶ Jednoduchá montáž díky spojení konektory</li> </ul>	<ul style="list-style-type: none"> <li>▶ Łatwy montaż przy pomocy złączek wtykowych</li> </ul>	<ul style="list-style-type: none"> <li>▶ Простой монтаж благодаря разъёму</li> </ul>
<ul style="list-style-type: none"> <li>▶ vč. malého trafa, nalezne místo na každém stropě</li> </ul>	<ul style="list-style-type: none"> <li>▶ Włącznie z najmniejszym transformatorem, jest na nią miejsce na każdym suficie</li> </ul>	<ul style="list-style-type: none"> <li>▶ С небольшим трансформатором, Поместится на любом потолке</li> </ul>
<ul style="list-style-type: none"> <li>▶ Jednoduchá výměna světelného zdroje díky Easy-Click</li> </ul>	<ul style="list-style-type: none"> <li>▶ Łatwa wymiana źródła światła metodą Easy-Click</li> </ul>	<ul style="list-style-type: none"> <li>▶ Простая замена осветительного средства, благодаря системе защёлкивания Easy-Click</li> </ul>

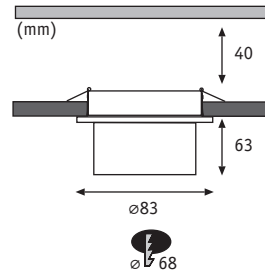

Transfo  
□ = 402 - 411

**Quality Line Glassy Tube**

Sklo/Kov Szko/Metal Staklo/Metall

Čirá/Chrom Przechroczysty/Chrom Прозрачный/Хром



**max. 20W**

EAN 4000870 920190  
**920.19** new



**incl. 3x1W**

incl. 3,6VA  
3000 K  
EAN 4000870 920213  
**920.21** new

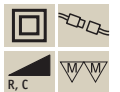
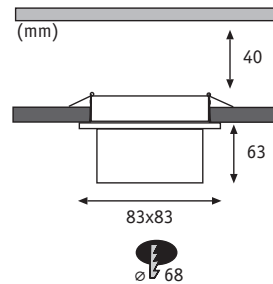

Transfo  
□ = 402 - 411

**Quality Line Glassy Cube**

Sklo/Kov Szko/Metal Staklo/Metall

Čirá/Chrom Przechroczysty/Chrom Прозрачный/Хром



**max. 20W**

EAN 4000870 920176  
**920.17** new

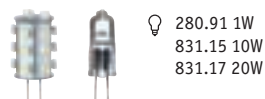

**incl. 3x10W**

incl. 60VA  
2900 K  
EAN 4000870 920183  
**920.18** new

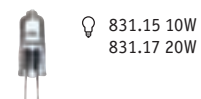

Halogen  
12V

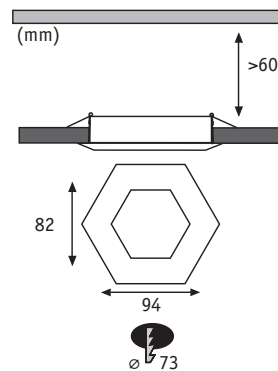

Security

GU5,3  
832.23 20W



**Quality Line Hexa**

☒ Kov Metal Металл

☞ Kartáčované železo Żelazo szcztokowane Железо шероховатое

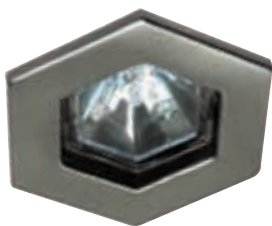

**incl. 3x20W**

incl. 60VA   
EAN 4000870 995938  
**995.93**

**incl. 5x20W**

incl. 105VA   
EAN 4000870 995976  
**995.97**

☞ Chrom Chrom Хром



**incl. 3x20W**

incl. 60VA   
EAN 4000870 995914  
**995.91**

incl.  
□=398



incl.  
□=397

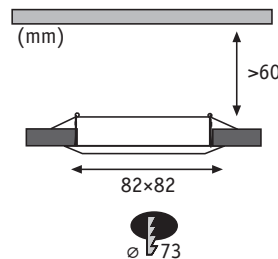
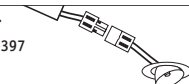

Security

GU5,3  
833.71 20W



**Quality Line Quadro**

☒ Kov Metal Металл

☞ Kartáčované železo Żelazo szcztokowane Железо шероховатое

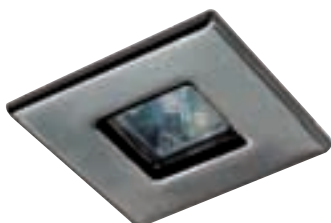

**incl. 3x20W**

incl. 60VA   
EAN 4000870 995433  
**995.43**

**incl. 5x20W**

incl. 105VA   
EAN 4000870 995471  
**995.47**

☞ Chrom Chrom Хром

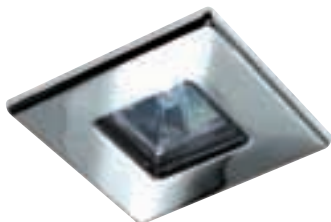

**incl. 3x20W**

incl. 60VA   
EAN 4000870 995419  
**995.41**

**incl. 5x20W**

incl. 105VA   
EAN 4000870 995457  
**995.45**

incl.  
□=398



incl.  
□=397

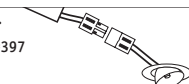

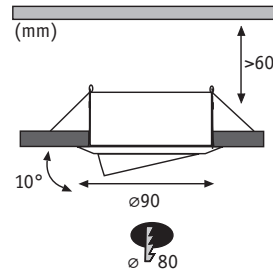

**Quality Line Aya LED**

☒ Kov Metal Metall

- ▶ multičipové LED k optimálnému rozložení světla
- ▶ Multichip LED gwarantuje optymalny rozsył światła
- ▶ Многокристалльный светодиод для оптимального распределения света



☞ Bílá Biały Белый

**incl. 3x3W**  
 incl. 12VA  
 ∠ 120°  
 3000 K  
 140 lm  
 EAN 4000870 920220  
**920.22 new**

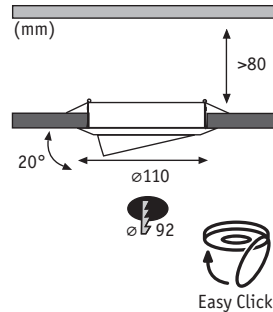

GU10, ø51mm  
 280.48 1W 3000k  
 280.11 1W 6500k



**Quality Line LED 230V GU10 51mm**

☒ Kov Metal Metall

☞ Bílá Biały Белый



<b>incl. 1x1W</b>	<b>incl. 3x1W</b>
3000 K	6500 K
EAN 4000870 920152	EAN 4000870 987094
<b>920.15</b> 📦	<b>987.09</b>

☞ Kartáčované železo Żelazo szcztokowane Железо шероховатое



<b>incl. 1x1W</b>	<b>incl. 3x1W</b>
3000 K	6500 K
EAN 4000870 920169	EAN 4000870 987322
<b>920.16</b> 📦	<b>987.32</b>

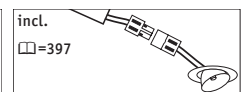
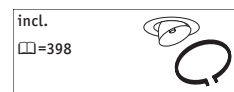

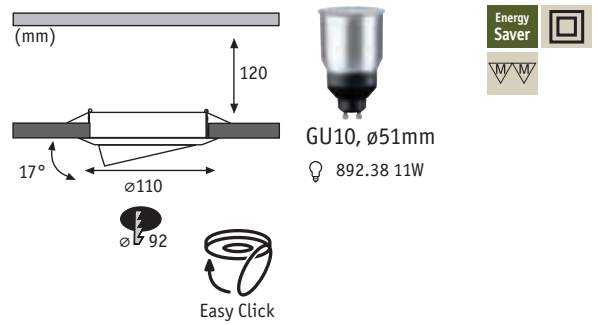

**Quality Line Energy Saving 230V GU10 51mm**

**Kov Metal Metall**



🔗 Bílá Biały Белый

**incl. 3x11W**

2700 K  
EAN 4000870 983546  
**983.54**



🔗 Kartáčované železo Żelazo szorstkowane Железо шероховатое

**incl. 3x11W**

2700 K  
EAN 4000870 983560  
**983.56**



🔗 Chrom Chrom Хром

**incl. 3x11W**

2700 K  
EAN 4000870 983553  
**983.55**

000

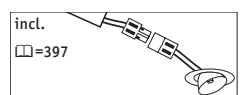
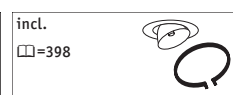



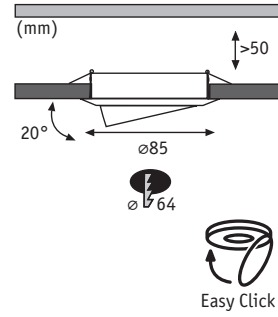

Security  
 GU4, ø35mm  
 832.47 20W  
 832.48 35W



Transfo  
 □ = 402 - 411

**Quality Line Halogen 12V GU4 35mm**

☒ Kov Metal Металл



☞ Bílá Biały Белый

<b>max. 1x35W</b>	<b>incl. 3x35W</b>
EAN 4000870 986301 <b>986.309</b> ☒	incl. 105VA ⚠ EAN 4000870 983362 <b>983.36</b>



☞ Kartáčované železo Żelazo szorstkowane Железо шероховатое

<b>max. 1x35W</b>	<b>incl. 3x35W</b>	<b>incl. 6x35W</b>
EAN 4000870 986400 <b>986.40</b> ☒	incl. 105VA ⚠ EAN 4000870 983461 <b>983.46</b>	incl. 2x105VA ⚠ EAN 4000870 983447 <b>983.44</b>



☞ Chrom Chrom Хром

<b>max. 1x35W</b>	<b>incl. 3x35W</b>	<b>incl. 6x35W</b>
EAN 4000870 986608 <b>986.609</b> ☒	incl. 105VA ⚠ EAN 4000870 983669 <b>983.66</b>	incl. 2x105VA ⚠ EAN 4000870 983645 <b>983.64</b>

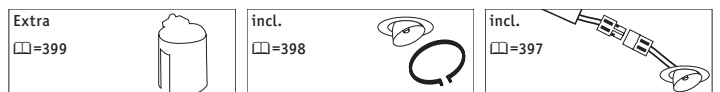

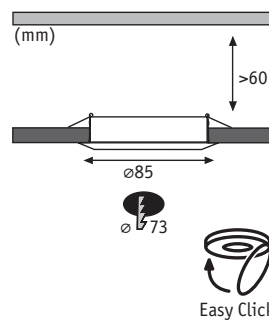

Security



GU5,3, ø51mm

832.44 20W  
832.45 35W  
832.46 50W



Easy Click

Transfo

☐ = 402 - 411

**Quality Line Halogen 12V GU5,3 51mm**

☐ Kov Metal Металл



☞ Bílá Biały Белый

**max. 1x50W**

**incl. 3x35W**

incl. 105VA

EAN 4000870 989241

EAN 4000870 989289

**989.24**

**989.28**



☞ Kartáčované železo Żelazo szorstkowane Железо шероховатое

**max. 1x50W**

**incl. 3x35W**

incl. 105VA

EAN 4000870 989272

EAN 4000870 989616

**989.27**

**989.61**

**incl. 5x20W**

incl. 105VA

EAN 4000870 988176

**988.17**

**incl. 6x35W**

incl. 2x105VA

EAN 4000870 989678

**989.67**



☞ Chrom Chrom Хром

**max. 1x50W**

**incl. 3x35W**

incl. 105VA

EAN 4000870 989265

EAN 4000870 989296

**989.26**

**989.29**

**incl. 5x20W**

incl. 105VA

EAN 4000870 988190

**988.19**

Extra  
☐=399



incl.  
☐=398



incl.  
☐=397

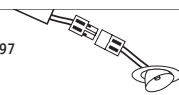

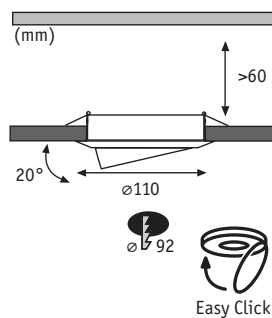

Security



GU5,3, ø51mm

832.44 20W  
832.45 35W  
832.46 50W



Transfo

☐ = 402 - 411

**Quality Line Halogen 12V GU5,3 51mm**

☒ Kov Metal Металл



☞ Bílá Biały Белый

**max. 1x50W**

EAN 4000870 989715  
**989.71** ☒

**incl. 3x35W**

incl. 105VA   
EAN 4000870 989777  
**989.77**

**incl. 6x35W**

incl. 2x105VA   
EAN 4000870 989838  
**989.83**



☞ Matný chrom Chrom matowy Хром матовый

**max. 1x50W**

EAN 4000870 988046  
**988.04** ☒



☞ Kartáčované železo Żelazo szcztokowane Железо шероховатое

**max. 1x50W**

EAN 4000870 989685  
**989.68** ☒

**incl. 3x35W**

incl. 105VA   
EAN 4000870 989739  
**989.73**

**incl. 4x50W**

incl. 2x105VA   
EAN 4000870 988299  
**988.29**

**incl. 5x20W**

incl. 105VA   
EAN 4000870 988305  
**988.30**

**incl. 6x35W**

incl. 2x105VA   
EAN 4000870 989784  
**989.78**



☞ Chrom Chrom Хром

**max. 1x50W**

EAN 4000870 989708  
**989.70** ☒

**incl. 3x35W**

incl. 105VA   
EAN 4000870 989760  
**989.76**

**incl. 6x35W**

incl. 2x105VA   
EAN 4000870 989814  
**989.81**

Extra  
☐=399



incl.  
☐=398



incl.  
☐=397

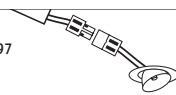

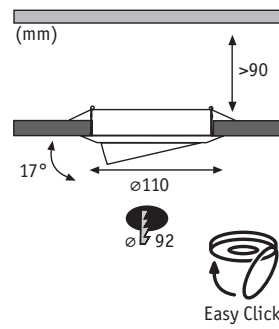

Security



GU10,  $\varnothing$ 51mm  
836.35 50W

Easy Click

**Quality Line Halogen 230V GU10 51mm**

**Kov Metal Metall**



🌀 Bílá Biały Белый

**incl. 2x50W**

**incl. 4x50W**

EAN 4000870 989968  
**989.96**

EAN 4000870 989166  
**989.16**



🌀 Kartáčované železo Żelazo szczotkowane Железо шероховатое

**incl. 2x50W**

**incl. 4x50W**

EAN 4000870 989999  
**989.99**

EAN 4000870 989197  
**989.19**

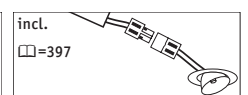

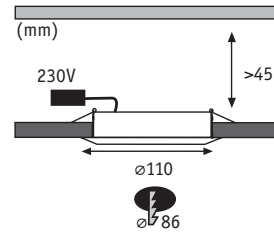

GX53,  $\varnothing$ 75mm  
 280.50 3W  
 883.23 9W  
 885.14 7W

**Quality Line Energy Saving 230V GX53**

**Kov Metal Metall**



☞ **Bílá Biały Белый**

**incl. 3x9W**

2700 K  
 EAN 4000870 986356  
**986.35**



☞ **Kartáčované železo Żelazo szorstkowane Железо шероховатое**

**incl. 3x9W**

2700 K  
 EAN 4000870 986363  
**986.36**

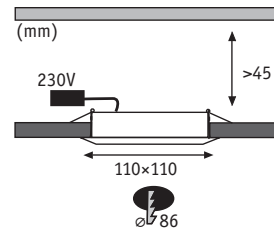

GX53,  $\varnothing$ 75mm  
 280.50 3W  
 883.23 9W  
 885.14 7W

**Quality Line Energy Saving 230V GX53**

**Kov Metal Metall**



☞ **Kartáčované železo Żelazo szorstkowane Железо шероховатое**

**incl. 3x9W**

2700 K  
 EAN 4000870 986349  
**986.34**



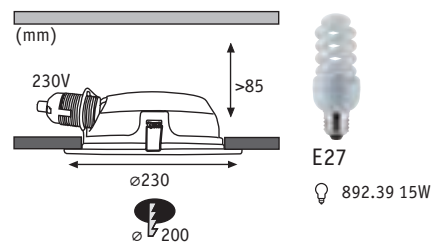

**Quality Line Energy Saving 230V E27**

☒ Kov/Sklo Metal/Szkło Metall/Steklo



🌀 Biłá Biały Белый

**incl. 2x15W**

2700 K

EAN 4000870 993934

**993.93**



🌀 Kartáčované železo Żelazo szczotkowane Железо шероховатое

**incl. 2x15W**

2700 K

EAN 4000870 988732

**988.73**

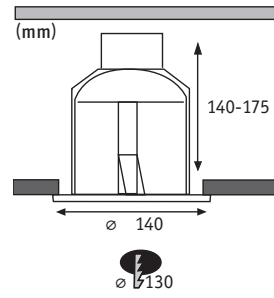

E27  
 880.88 15W  
 880.89 15W  
 880.90 15W  
 892.30 9W  
 892.39 15W  
 892.40 20W

**Quality Line Energy Saving 230V E27**

Kov Metal Metall



☞ Bílá Biały Белый

**max. 25W**

EAN 4000870 920138  
**920.13**



☞ Kartáčované železo Żelazo szcztokowane Железо шероховатое

**max. 25W**

EAN 4000870 920145  
**920.14**

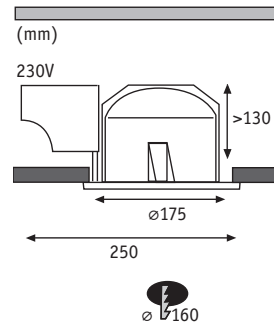

E27  
 880.88 15W  
 880.89 15W  
 880.90 15W  
 892.30 9W  
 892.39 15W  
 892.40 20W

**Quality Line Energy Saving 230V E27**

Kov Metal Metall



☞ Bílá Biały Белый

**max. 25W**

EAN 4000870 920091  
**920.09**



☞ Kartáčované železo Żelazo szcztokowane Железо шероховатое

**max. 25W**

EAN 4000870 920114  
**920.11**

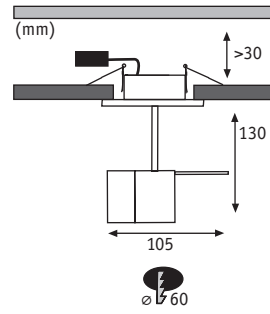

Security



GU5,3,  $\varnothing$ 51mm  
832.04 50W



**Quality Line EasyPower**

☒ Hliník, zinek Aluminium Cynk Алюминий Цинк



☞ Matný chrom Chrom matowy Хром матовый

**incl. 3x50W**

incl. 150VA

EAN 4000870 937020

**937.02**

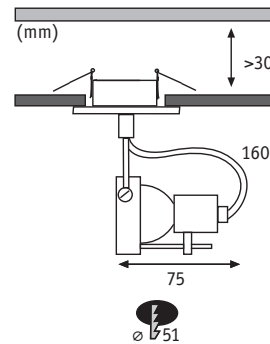

Security



GU5,3,  $\varnothing$ 51mm  
832.44 20W  
832.45 35W



**Quality Line Techno**

☒ Kov Metal Металл



☞ Kartáčované železo Żelazo szcztokowane Железо шероховатое

**incl. 3x35W**

incl. 105VA

EAN 4000870 989029

**989.02**



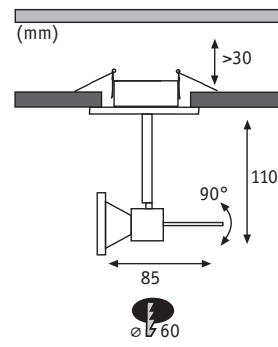

Security

GU5,3,  $\varnothing 37\text{mm}$   
 833.74 35W



**Quality Line Cumin**

☒ Kov Metal Металл



☞ Matný chrom Chrom matowy Хром матовый

**incl. 3x35W**  
 incl. 105VA  
 EAN 4000870 994191  
**994.19**

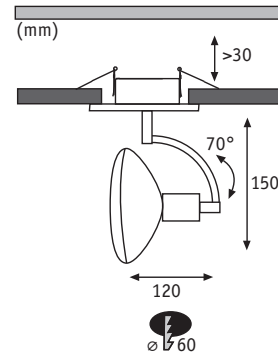

GU10,  $\varnothing 111\text{mm}$   
 229.53 50W  
 883.24 11W



**Quality Line Roncalli**

☒ Kov Metal Металл



☞ Matný chrom Chrom matowy Хром матовый

**incl. 3x50W**  
 EAN 4000870 994238  
**994.23**



## Micro Line



Pro vestavbu do nábytku a nástavbu Do zabudowy meblowej для мебели, с встраиванием внутрь и надстройки сверху

<p><b>Oblasti použití:</b>                      Obytné místnosti, kuchyně, regály, dřevěné stropy, vitríny</p>	<p><b>Obszary zastosowań:</b>                      Pomieszczenia mieszkalne, kuchnia, regały, sufity drewniane, witryny</p>	<p><b>Области применения:</b>                      Жилые помещения, кухня, полки, деревянные потолки, витрины</p>
<p>▶ Superploché, minimální montážní hloubka</p>	<p>▶ Super płaska Minimalna głębokość montażowa</p>	<p>▶ Очень плоский Минимальная глубина монтажа</p>
<p>▶ Nástavbové varianty</p>	<p>▶ Sposoby zabudowy</p>	<p>▶ Варианты надстройки</p>
<p>▶ Ochrana před vodou do IP44</p>	<p>▶ Stopień ochrony przed wodą do IP44</p>	<p>▶ Степень гидрозащиты вплоть до IP44</p>

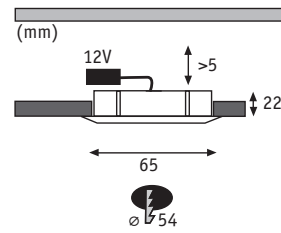

**Micro Line LED**

☒ Kov Metal **Металл**



☞ **Bílá Biały Белый**

**incl. 3x1W**

incl. 12VA  
2700 K  
34 lm  
EAN 4000870 998151  
**998.15**



☞ **Kartáčované železo Żelazo szczotkowane Железо шероховатое**

**incl. 3x1W**

incl. 12VA  
2700 K  
34 lm  
EAN 4000870 998120  
**998.12**



☞ **Chrom Chrom Хром**

**incl. 3x1W**

incl. 12VA  
2700 K  
34 lm  
EAN 4000870 998144  
**998.14**



☞ **Zlatá Złoty Золото**

**incl. 3x1W**

incl. 12VA  
2700 K  
34 lm  
EAN 4000870 998137  
**998.13**

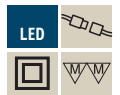
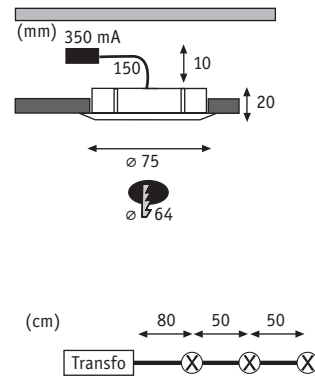

**Micro Line HighPower LED**

☒ Hliník Alu Алюминий

☞ Matný chrom Chrom matowy Хром матовый



**incl. 3x3W**  
 incl. 12VA  
 ∠ 100°  
 6500 K  
 70 cd  
 EAN 4000870 983515  
**983.51**



**incl. 3x3W**  
 incl. 12VA  
 ∠ 100°  
 3000 K  
 70 cd  
 EAN 4000870 935446  
**935.44**

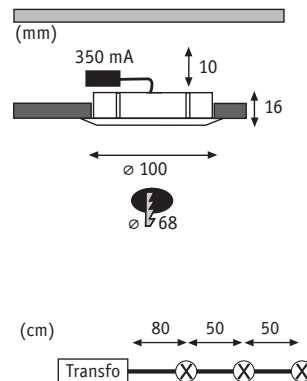

**Micro Line Deco LED**

☒ Kov/Akryl Metal/Akryl Металл/Акрил

☞ Matný chrom/čirá Chrom matowy/Przezroczysty Хром матовый/Прозрачный



**incl. 3x3W**  
 incl. 12VA  
 ∠ 110°  
 6500 K  
 75 cd  
 EAN 4000870 983522  
**983.52**



**incl. 3x3W**  
 incl. 12VA  
 ∠ 110°  
 3000 K  
 75 cd  
 EAN 4000870 935439  
**935.43**

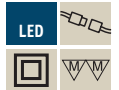
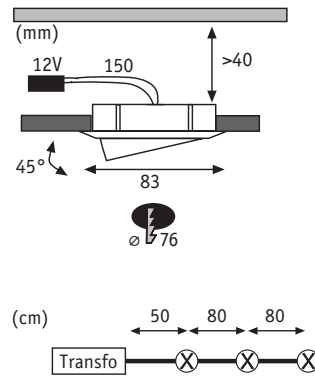

**Micro Line drilled Alu LED**

**Hliník Alu Алюминий**



Hliník soustružený tłoczone aluminium aluminiowa spirala

incl. 1x3W	incl. 3x3W
incl. 3VA	incl. 12VA
∠ 30°	∠ 30°
3000 K	3000 K
613 cd	613 cd
EAN 4000870 935422	EAN 4000870 935415
<b>935.42</b>	<b>935.41</b>

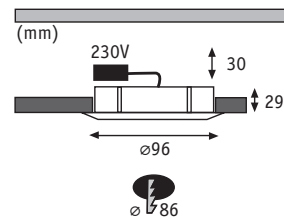

GX53, ø75mm

280.50 3W
883.23 9W
885.14 7W

**Micro Line Disc 230V GX53**

**Kov Metal Металл**



Bílá Biały Белый

incl. 3x9W
2700 K
EAN 4000870 983423
<b>983.42</b>



Kartáčované železo Żelazo szcztotkowane Железо шероховатое

incl. 3x9W
2700 K
EAN 4000870 983416
<b>983.41</b>



**Micro Line IP44 Downlight** Hliník/Sklo Alu/Sztkło Алюминий/Стекло

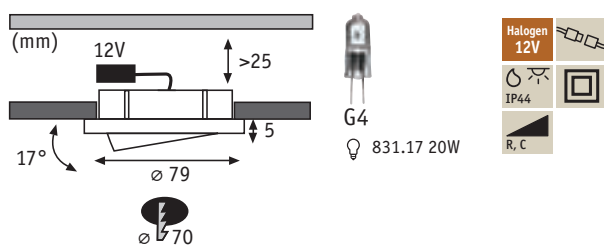

**Micro Line** Kov Metal Металл

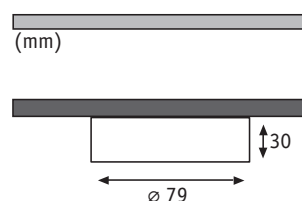

☞ **Bílá** Biały Белый

**max. 20W** **incl. 3x20W**  
 EAN 4000870 985687 **985.68**   
 EAN 4000870 985694 **985.69**



EAN 4000870 985748 **985.74**



☞ **Matný chrom** Chrom matowy Хром матовый

**max. 20W** **incl. 3x20W**  
 EAN 4000870 986028 **986.02**   
 EAN 4000870 986035 **986.03**



EAN 4000870 986066 **986.06**



☞ **Kartáčované železo** Żelazo szcztokowane Железо шероховатое

**max. 20W** **incl. 3x20W**  
 EAN 4000870 985700 **985.70**   
 EAN 4000870 985717 **985.71**



EAN 4000870 985755 **985.75**



☞ **Chrom** Chrom Хром

**max. 20W** **incl. 3x20W**  
 EAN 4000870 985724 **985.72**   
 EAN 4000870 985731 **985.73**

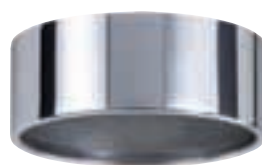

EAN 4000870 985762 **985.76**



☞ **Zlatá** Złoty Золото

**max. 20W** **incl. 3x20W**  
 EAN 4000870 986042 **986.04**   
 EAN 4000870 986059 **986.05**



EAN 4000870 986073 **986.07**

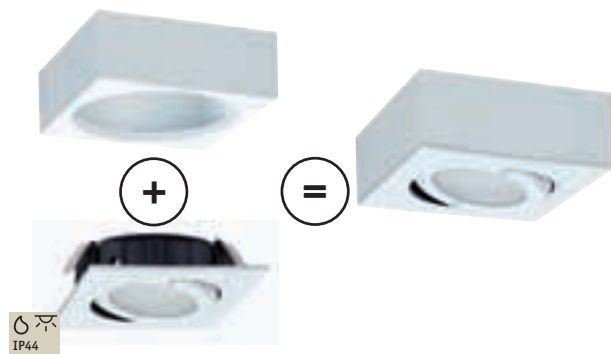

**Micro Line IP44 Downlight** Hliník/Sklo Alu/Szkło Алюминий/Стекло

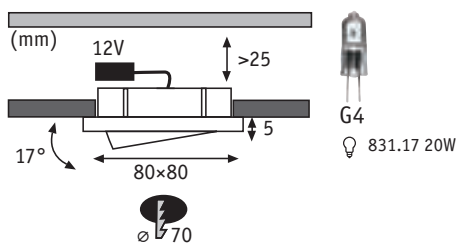

**Micro Line** Kov Metal Металл

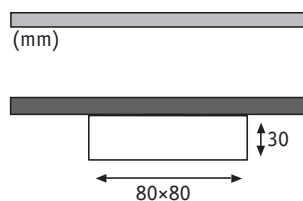

☞ **Bílá** Biały Белый

**max. 20W** **incl. 3x20W**  
 EAN 4000870 935293 **935.29**   
 EAN 4000870 935309 **935.30**

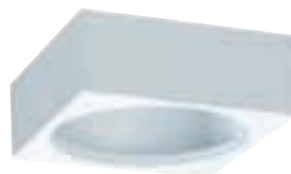

EAN 4000870 935378  
**935.37**



☞ **Matný chrom** Chrom matowy Хром матовый

**max. 20W** **incl. 3x20W**  
 EAN 4000870 935330 **935.33**   
 EAN 4000870 935347 **935.34**



EAN 4000870 935392  
**935.39**



☞ **Kartáčované železo** Żelazo szcztokowane Железо шероховатое

**max. 20W** **incl. 3x20W**  
 EAN 4000870 935316 **935.31**   
 EAN 4000870 935323 **935.32**



EAN 4000870 935385  
**935.38**



☞ **Chrom** Chrom Хром

**max. 20W** **incl. 3x20W**  
 EAN 4000870 935354 **935.35**   
 EAN 4000870 935361 **935.36**



EAN 4000870 935408  
**935.40**

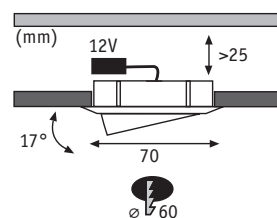

G4

831.17 20W



**Micro Line Dress**

Hliník Alu Алюминий



☞ Bílá Biały Белый

**max. 20W**

EAN 4000870 935286  
**935.28** 📦

**incl. 3x20W**

incl. 60VA  
EAN 4000870 935231  
**935.23**

**incl. 5x20W**

incl. 105VA  
EAN 4000870 935187  
**935.18**



☞ Matný chrom Chrom matowy Хром матовый

**max. 20W**

EAN 4000870 935279  
**935.27** 📦

**incl. 3x20W**

incl. 60VA  
EAN 4000870 935224  
**935.22**

**incl. 5x20W**

incl. 105VA  
EAN 4000870 935170  
**935.17**



☞ Kartáčované železo Żelazo szczotkowane Железо шероховатое

**max. 20W**

EAN 4000870 935262  
**935.26** 📦

**incl. 3x20W**

incl. 60VA  
EAN 4000870 935217  
**935.21**

**incl. 5x20W**

incl. 105VA  
EAN 4000870 935163  
**935.16**



☞ Chrom Chrom Хром

**max. 20W**

EAN 4000870 935255  
**935.25** 📦

**incl. 3x20W**

incl. 60VA  
EAN 4000870 935200  
**935.20**

**incl. 5x20W**

incl. 105VA  
EAN 4000870 935156  
**935.15**



☞ Zlatá Złoty Золото

**max. 20W**

EAN 4000870 935248  
**935.24** 📦

**incl. 3x20W**

incl. 60VA  
EAN 4000870 935194  
**935.19**



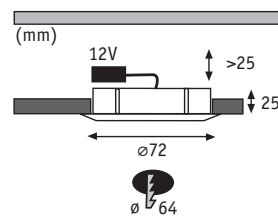

G4

831.15 10W  
831.17 20W



**Micro Line Klipp Klapp**

☒ Kov/Sklo Metal/Szkło Металл/Стекло



🌀 Bílá Biały Белый

**max. 1x20W**

EAN 4000870 984666  
**984.66** 📦



🌀 Kartáčované železo Żelazo szczotkowane Железо шероховатое

**max. 1x20W**

**incl. 3x20W**

EAN 4000870 984079  
**984.07** 📦

**incl. 70VA** ⚡  
EAN 4000870 984093  
**984.09**



🌀 Chrom Chrom Хром

**max. 1x20W**

EAN 4000870 984024  
**984.02** 📦



🌀 Zlatá Złoty Золото

**max. 1x20W**

EAN 4000870 984727  
**984.72** 📦



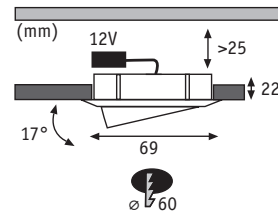

G4

831.15 10W  
831.17 20W



**Micro Line Swivel**

☒ Kov/Sklo Metal/Szkło Metall/Steklo



☞ Černá Czarny черный

**max. 1x20W**

EAN 4000870 984710  
**984.71** 📄



☞ Bílá Biały Белый

**max. 1x20W**

EAN 4000870 984734  
**984.73** 📄



☞ Kartáčované železo Żelazo szczotkowane Железо шероховатое

**max. 1x20W**

**incl. 3x20W**

**incl. 5x20W**

EAN 4000870 984741  
**984.74** 📄

incl. 70VA ⚡  
EAN 4000870 984246  
**984.24**

incl. 105VA ⚡  
EAN 4000870 984543  
**984.54**



☞ Chrom Chrom Хром

**max. 1x20W**

EAN 4000870 984765  
**984.76** 📄



☞ Zlatá Złoty Золото

**max. 1x20W**

EAN 4000870 984789  
**984.78** 📄

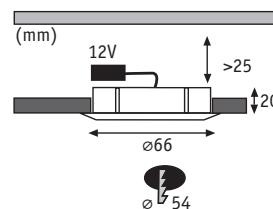
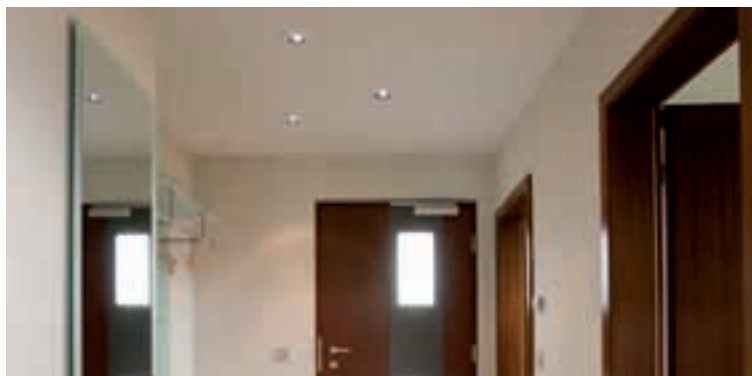

G4

831.15 10W  
831.17 20W



**Micro Line Structure**

Kov/Sklo Metal/Szkło Metall/Steklo



☞ Bílá Biały Белый

**max. 1x20W**

**incl. 3x20W**

EAN 4000870 984321

**984.32** 📄

incl. 70VA

EAN 4000870 984031

**984.03**



☞ Kartáčované železo Żelazo szczotkowane Железо шероховатое

**max. 1x20W**

**incl. 3x20W**

EAN 4000870 984499

**984.49** 📄

incl. 70VA

EAN 4000870 984048

**984.04**



☞ Chrom Chrom Хром

**max. 1x20W**

**incl. 3x20W**

EAN 4000870 984628

**984.62** 📄

incl. 70VA

EAN 4000870 984062

**984.06**



☞ Zlatá Złoty Золото

**max. 1x20W**

EAN 4000870 984826

**984.82** 📄

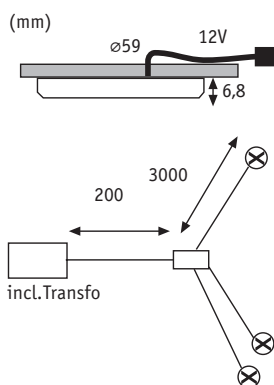

**Micro Line LED**

Plast Tworzywo sztuczne Пластмасса



Bílá Biały Белый

**incl. 3x1,22W**

incl. 12VA  
6500 K  
6,8 cd  
EAN 4000870 994924  
**994.92**



Matný chrom Chrom matowy Хром матовый

**incl. 3x1,22W**

incl. 12VA  
6500 K  
6,8 cd  
EAN 4000870 987759  
**987.75**

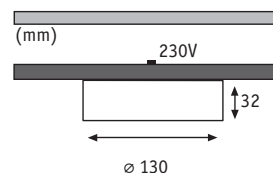

GX53,  $\varnothing$ 75mm

280.50 3W  
 883.23 9W  
 885.14 7W



**Micro Line Energy Saving 230V GX53**

Kov Metal **Металл**



Kartáčované železo Żelazo szcztokowane Железо шероховатое

**max. 13W**

**incl. 3x9W**

EAN 4000870 930014  
**930.01**

2700 K  
 EAN 4000870 986325  
**986.32**

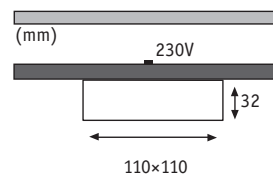

GX53,  $\varnothing$ 75mm

280.50 3W  
 883.23 9W  
 885.14 7W



**Micro Line Energy Saving 230V GX53**

Kov Metal **Металл**



Kartáčované železo Żelazo szcztokowane Железо шероховатое

**max. 13W**

**incl. 3x9W**

EAN 4000870 930038  
**930.03**

2700 K  
 EAN 4000870 986387  
**986.38**

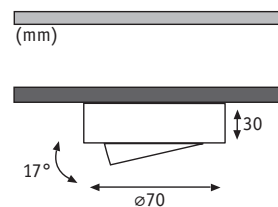

G4

831.17 20W



**Micro Line Dress**

Hliník Alu Алюминий



☞ Bílá Biały Белый

**max. 20W**

**incl. 3x20W**

EAN 4000870 935149

incl. 60VA

**935.14** ☞

EAN 4000870 935095

**935.09**



☞ Kartáčované železo Żelazo szczotkowane Железо шероховатое

**max. 20W**

**incl. 3x20W**

EAN 4000870 935125

incl. 60VA

**935.12** ☞

EAN 4000870 935071

**935.07**



☞ Chrom Chrom Хром

**max. 20W**

**incl. 3x20W**

EAN 4000870 935118

incl. 60VA

**935.11** ☞

EAN 4000870 935064

**935.06**



☞ Zlatá Złoty Золото

**max. 20W**

EAN 4000870 935101

**935.10** ☞

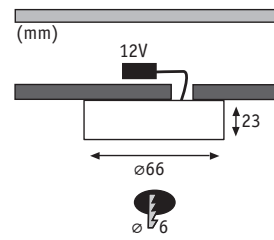

G4  
 831.15 10W  
 831.17 20W



**Micro Line 12V**

☒ Kov Metal Металл



☞ Kartáčované železo Żelazo szczotkowane Железо шероховатое

<b>max. 1x20W</b>	<b>incl. 3x20W</b>
EAN 4000870 984413	EAN 4000870 984291
<b>984.41</b>	<b>984.29</b>

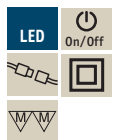
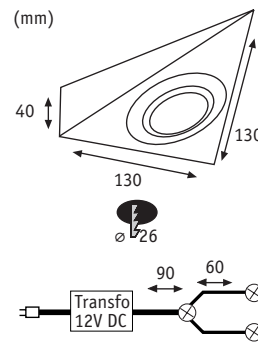
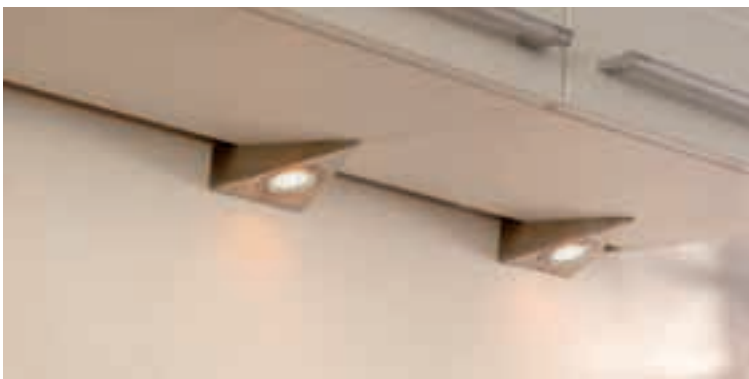

**Micro Line LED Triangle**

☒ Kov/Sklo Metal/Szkło Металл/Стекло



☞ Kartáčované železo Żelazo szczotkowane Железо шероховатое

<b>incl. 3x1W</b>
incl. 12VA
∠ 120°
2700 K
34 lm
EAN 4000870 985182
<b>985.18</b>

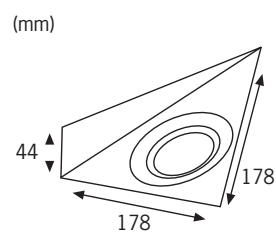

GX53,  $\varnothing$ 75mm

280.50 3W  
 883.23 9W  
 885.14 7W



**Micro Line Energy Saving 230V GX53 Triangle**

Kov Metal Металл



Kartáčované železo Żelazo szczotkowane Железо шероховатое

**incl. 1x9W**

2700 K  
 EAN 4000870 983430  
**983.43**



ON - OFF PIR Sensor  
 $\sphericalangle$  10°

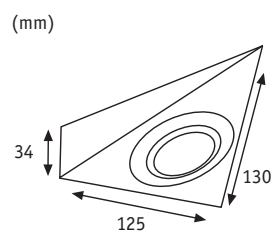

G4

831.17 20W



**Micro Line 12V G4 Triangle Sensor**

Nerezová ocel/Sklo stal szlachetna/Sztko сталь/Стекло



Nerezová ocel stal szlachetna сталь

**incl. 3x20W**

incl. 60VA  
 EAN 4000870 935002  
**935.00**



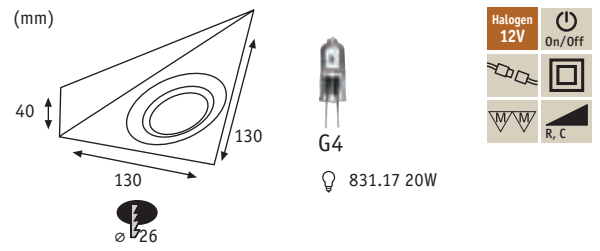

**Micro Line 12V G4 Triangle**

☒ Kov/Sklo Metal/Szkło Металл/Стекло

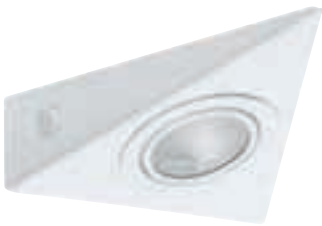

☞ Bílá Biały Белый

**incl. 3x20W**  
 incl. 60VA   
 EAN 4000870 983973  
**983.97**



Kartáčované železo Żelazo szczotkowane Железо шероховатое

**incl. 3x20W**  
 incl. 60VA   
 EAN 4000870 983980  
**983.98**

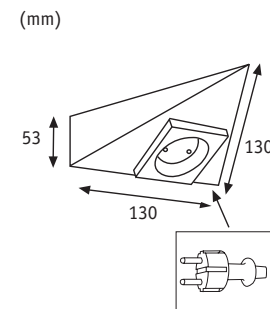

**Micro Line Triangle Socket**

☒ Kov Metal Металл

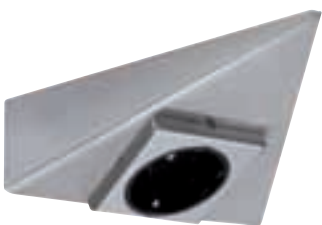

☞ Kartáčované železo Żelazo szczotkowane Железо шероховатое

**1x Socket**  
 EAN 4000870 985229  
**985.22**

230V





## Star Line

Hvězdná obloha Gwiazdziste niebo звёздное небо



<b>Oblasti použití:</b> Pbytné místnosti, koupelna, kuchyně	<b>Obszary zastosowań:</b> Pomieszczenia mieszkalne, łazienka, kuchnia	<b>Области применения:</b> Жилые помещения, ванная, кухня
► Kreativní možnost uspořádání	► Kreatywne możliwości projektowania oświetlenia!	► Широкие возможности для творческого оформления
► Minimální vestavná hloubka	► Minimalna głębokość zabudowy	► Минимальная глубина встраивания
► Jednoduchá montáž díky spojení konektory	► Łatwy montaż przy pomocy złączek wtykowych	► Простой монтаж благодаря разъёму

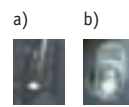
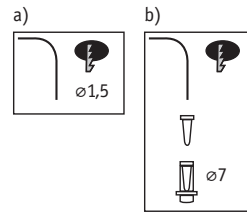
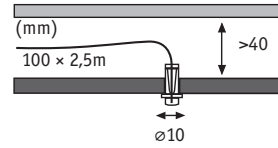

**SkyLight**

Polycarbonat poliwęglan Поликарбонат

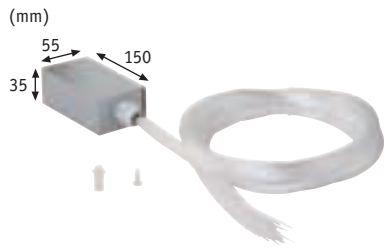

Průhledná Przezroczysty Прозрачный

incl. 1x1W

6500 K  
EAN 4000870 921838  
**921.83**

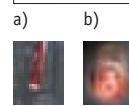
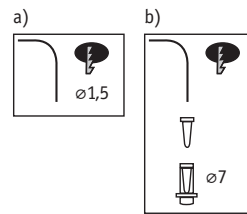
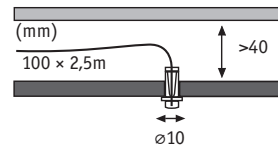
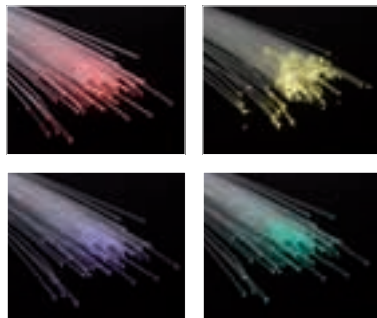

**SkyLight RGB**

Polycarbonat poliwęglan Поликарбонат

- Sada světelných vláken s infračerveným dálkovým ovládním: 100 světelných vláken. 5 rychlostí, 6 stupňů jasu, 4 funkce RGB, 7 barev

- Zestaw światłowodów z pilotem na podczerwień: 100 światłowodów. 5 prędkości, 6 stopni jasności, 4 funkcje RGB, 7 kolorów

- Комплект оптоволоконного светильника с дистанционным управлением: 100 оптоволоконных элементов. 5 скоростей, 6 градации яркости, 4 RGB-функции, 7 цветов



Multicolor Wielobarwny Разноцветный

incl. 1x3W

EAN 4000870 922095  
**922.09**

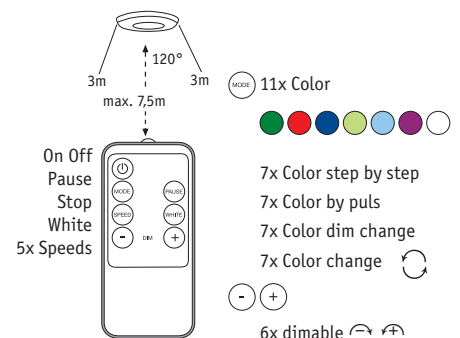

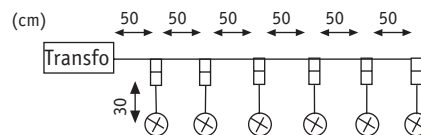
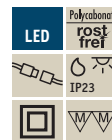
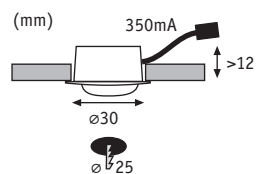

**Star Line LED**

☒ Polykarbonát poliwęglan Поликарбонат



☞ Bílá Biały Белый

**incl. 6x1W**

incl. 6VA  
 ✎ 45°  
 6500 K  
 6x47 cd  
 EAN 4000870 987315  
**987.31**



☞ Matný chrom Chrom matowy Хром матовый

**incl. 6x1W**

incl. 6VA  
 ✎ 45°  
 6500 K  
 6x47 cd  
 EAN 4000870 988664  
**988.66**

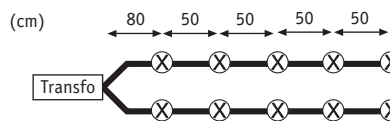
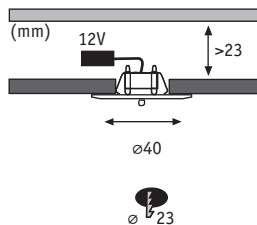

**Star Line LED**

☒ Kov Metal Металл



☞ Chrom Chrom Хром

**incl. 10x0,25W**

incl. 7VA  
 3000 K  
 EAN 4000870 998106  
**998.10**



☞ Kartáčované železo Żelazo szczotkowane Железо шероховатое

**incl. 10x0,25W**

incl. 15VA  
 3000 K  
 EAN 4000870 998113  
**998.11**

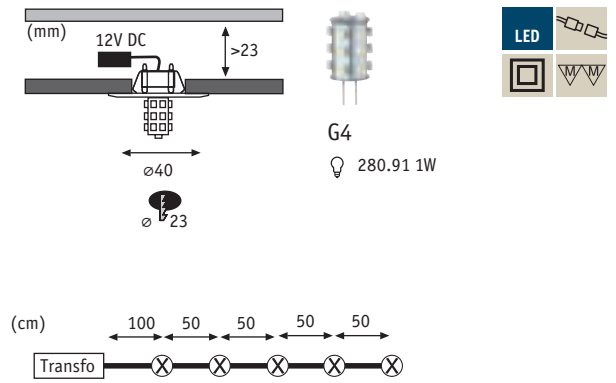

**Star Line LED**

☒ Kov Metal **Металл**



☞ Kartáčované železo **Żelazo szcztokwane** Железо шероховатое

**incl. 5x1W**

incl. 7VA

3000 K

EAN 4000870 925454

**925.45 new**

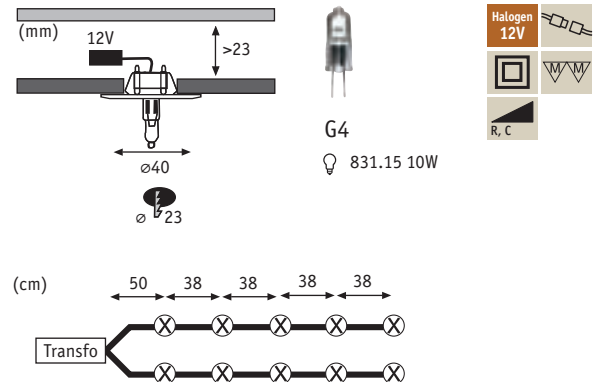

**Star Line 12V**

☒ Kov Metal **Металл**



☞ Chrom **Chrom** Хром

**incl. 10x10W**

incl. 105VA

EAN 4000870 985618

**985.61**



☞ Kartáčované železo **Żelazo szcztokwane** Железо шероховатое

**incl. 10x10W**

incl. 105VA

EAN 4000870 985410

**985.41**

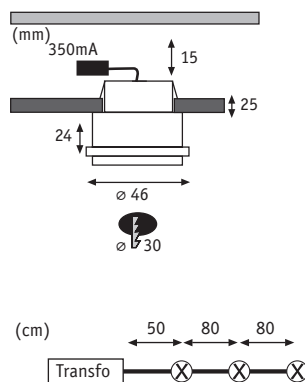

Star Line Step

☒ Kov Metal Металл



☞ Hliník/Satén Alu/Satynowany Алюминий/Сатин

**incl. 3x1W**

incl. 3VA

3000 K

EAN 4000870 925447

**925.44 new**

000

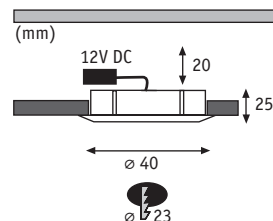

Star Line Saturn

☒ Kov/Plast Metal/Tworzywo sztuczne Металл/Пластмасса



☞ Satén Satynowany Сатин

**incl. 10x0,16W**

incl. 12VA

6500 K

EAN 4000870 988909

**988.90**

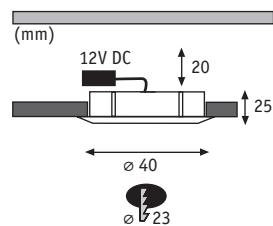

**Star Line Saturn RGB**

☒ Kov/Plast Metal/Tworzywo sztuczne Metall/Пластмасса

- ▶ Sada Saturn s infračerveným dálkovým ovládáním: 5 rychlostí, 6 stupňů jasu, 4 funkce RGB, 7 barev
- ▶ Zestaw Saturn ze zdalnym sterowaniem na podczerwień: 5 prędkości, 6 stopni jasności, 4 funkcje RGB, 7 kolorów
- ▶ Saturn-комплект с инфракрасным дистанционным управлением: 5 скоростей, 6 градации яркости, 4 RGB-функции, 7 цветов



☞ Satén Satynowany Сатин

**incl. 10x0,6W**

incl. 12VA

EAN 4000870 988893

**988.89**

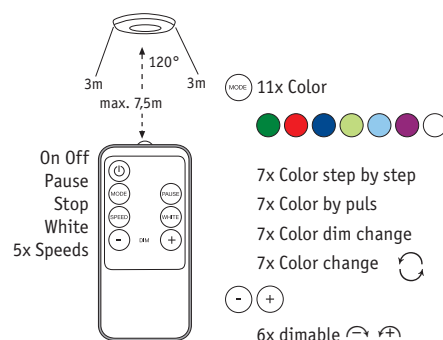



**Star Line LED Ring**

Polykarbonát poliwęgłan Поликарбонат



☞ Denní bílá Światło dzienne Дневной свет

**incl. 1x1,5W**

6400 K  
EAN 4000870 988879  
**988.87**



Premium Line  
ø 51mm (max.20W)

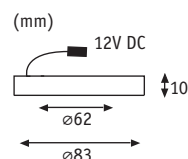

Transfo  
☐ = 408

**Star Line LED Ring**

Hliník, zinek Aluminium Цинк Алюминий Цинк



☞ Kartáčované železo Żelazo szczotkowane Железо шероховатое

**incl. 3x11W / 3x1,5W**

incl. 12VA  
6400 K  
EAN 4000870 988862  
**988.86**

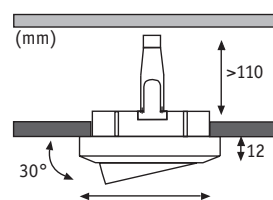

GU10, ø51mm  
892.44 11W



Easy Click

**Star Line LED Ring**

Polykarbonát poliwęgłan Поликарбонат



☞ Hřejivá bílá Świełto biały Тёплый Белый

**incl. 1x1,5W**

2700 K  
EAN 4000870 988633  
**988.63**



Premium Line  
ø 51mm (max.20W)

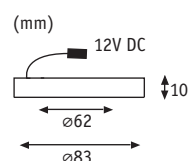

Transfo  
☐ = 408

**Star Line LED Ring Set**

Hliník, zinek Aluminium Цинк Алюминий Цинк



☞ Kartáčované železo Żelazo szczotkowane Железо шероховатое

**incl. 3x20W / 3x1,5W**

incl. 60VA  
2700 K  
EAN 4000870 937327  
**937.32**

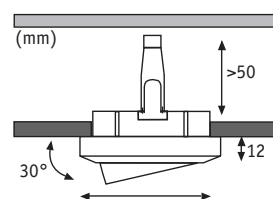

Security



GU5,3, ø51mm  
832.44 20W



Easy Click



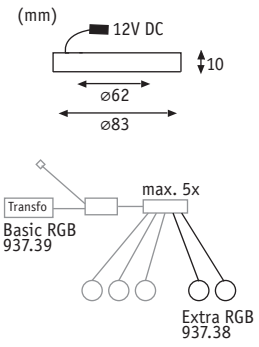

**Star Line LED Ring RGB Set**

☒ Polykarbonát poliwęglan Поликарбонат



🎵 Multicolor Wielobarwny Разноцветный

**incl. 3x2W**  
incl. 12VA  
EAN 4000870 937396  
**937.39** 📦



**Star Line LED Ring RGB Extra**

☒ Polykarbonát poliwęglan Поликарбонат



🎵 Multicolor Wielobarwny Разноцветный

**incl. 1x2W**  
EAN 4000870 937389  
**937.38** 📦

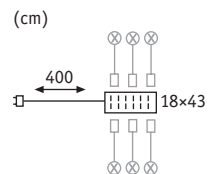
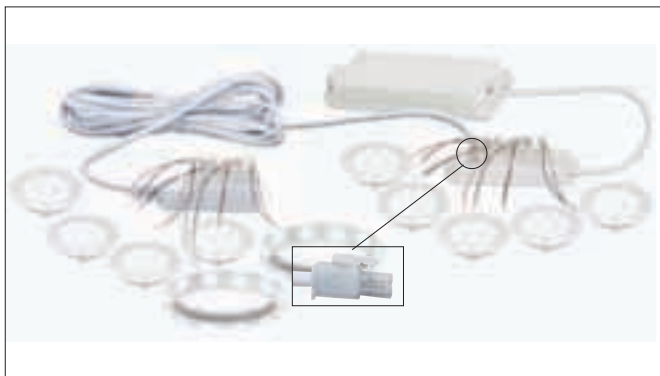
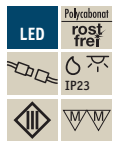

**AMP Connector 4m**

☒ Plast Tworzywo sztuczne Пластмасса



🎵 Bílá Biały Белый

**AMP Connector 4m**

EAN 4000870 988930  
**988.93** 📦

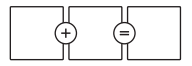

000

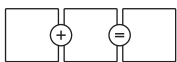

*Kombinujte sami! Vše je možné!*

*Pokombinuj samemu! Wszystko jest możliwe!*

*Комбинируйте самостоятельно! Возможно всё!*

- ▶ Jedinečná kompetence na nejmenší ploše
- ▶ 4 technologie, 3 třídy krytí – IP kódy na jedné jednotce
- ▶ Vyzkoušená, úspěšná koncepce
  
- ▶ Unikalna kompetencja na najmniejszej powierzchni
- ▶ 4 technologie, 3 stopnie ochrony IP w jednej jednostce
- ▶ Wypróbowana koncepcja, która odniosła sukces
  
- ▶ Унікальні здібності на мінімальній площаді
- ▶ 4 методики, 3 класи захисту IP в одному блоку
- ▶ Испытанная, успешная концепция

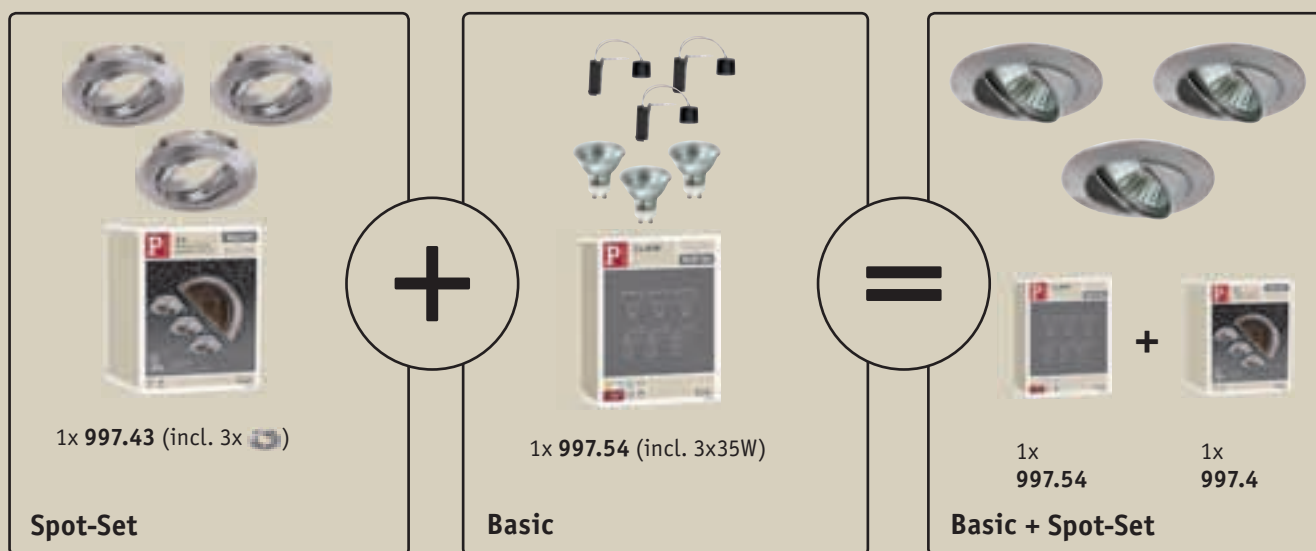

**Montážní kroužky**  
(Spot-Set)

**Pierścienie montażowe**  
(Spot-Set)

**Монтажные кольца**  
(Spot-Set)

**Zvolte si světlo**  
(Basic)

**Wybierz swoje oświetlenie**  
(Basic)

**Выберите свой свет**  
(Basic)

**Montáž – smontování**  
Hotové je individuální světelné řešení.  
A jaký světelný vkus máte?

**Instalacja - wsunięcie złączek**  
Indywidualne rozwiązanie oświetlenia  
jest gotowe.  
I jak odbierasz to oświetlenie?

**Монтаж - соединение деталей друг  
с другом**  
Индивидуальное решение освещения  
готово.  
А какой свет нравится Вам?

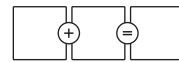

## 2Easy Spot-Set Premium

Hliník, zinek Aluminium Cynk Алюминий Цинк

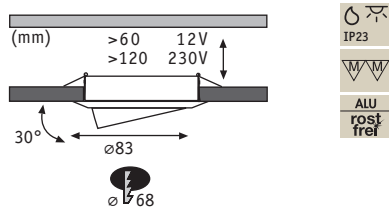

Bílá Biały Белый

EAN 4000870 997420  
**997.42**Kartáčované železo Želazo  
szcztokowane Железо шероховатоеEAN 4000870 997437  
**997.43**

Chrom Chrom Хром

EAN 4000870 997444  
**997.44**

Guld Złoty Золото

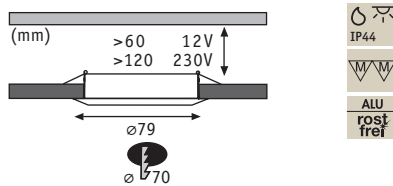
EAN 4000870 997451  
**997.45**

Bílá Biały Белый

EAN 4000870 997390  
**997.39**Kartáčované železo Želazo  
szcztokowane Железо шероховатоеEAN 4000870 997383  
**997.38**

Chrom Chrom Хром

EAN 4000870 997406  
**997.40**

Guld Złoty Золото

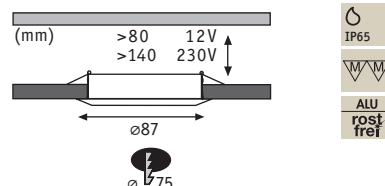
EAN 4000870 997413  
**997.41**

Bílá Biały Белый

EAN 4000870 997468  
**997.46**Kartáčované železo Želazo  
szcztokowane Железо шероховатоеEAN 4000870 997475  
**997.47**

Chrom Chrom Хром

EAN 4000870 997482  
**997.48**

## 2Easy Spot-Set Deco

Hliník Alu Алюминий

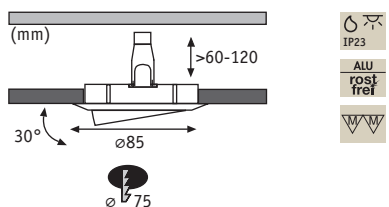
Hliník soustružený  
tłoczone aluminium  
алюминевая спиральEAN 4000870 965283  
**965.28**

## 2Easy Spot-Set Premium

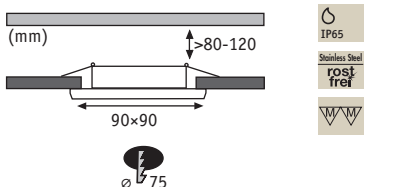
Kov/Sklo Metal/Szkło  
Металл/СтеклоSatén/Chrom Satynowany/  
Chrom Сатин/ХромEAN 4000870 965313  
**965.31**

## 2Easy Spot-Set Premium

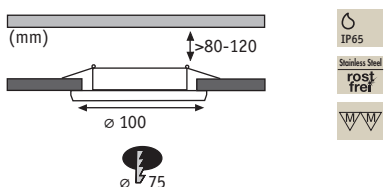
Kov/Sklo Metal/Szkło  
Металл/СтеклоSatén/Chrom Satynowany/  
Chrom Сатин/ХромEAN 4000870 965306  
**965.30**



Paulmann Shopkonzepte to jsou poradci v oblasti výrobků. Osvětlené vzory výrobků, kompetentní vysvětlení a sympatické obrázky vytváří chuť na světlo pro dobrý pocit. Obaly pomáhají při rozhodování o výrobcích prostřednictvím velkých obrázků a jasně členěných informací.

Optimalizovaná koncepce navíc zajišťuje maximální možnou produktovou rozmanitost při vyrovnaném předzásobení a tím zvýšenou produktivitu Vaší plochy.

Firma Paulmann sprzedając doradza. Oświetlone wzory produktów, kompetentne doradztwo i sympatyczne wzornictwo budzą ochotę na oświetlenie, które zwiększy komfort życia. Sposób opakowania produktów pomaga w ich doborze poprzez zastosowanie dużych zdjęć i jasną strukturę informacji o produkcie.

Oprócz tego sposób prezentacji towaru gwarantuje możliwość pokazania jego różnorodności w połączeniu z zapewnieniem odpowiedniego zapasu na półkach, a co za tym idzie optymalne wykorzystanie powierzchni handlowej.

В магазинах Paulmann Вас ждут консультанты по продукции компании. Освещенные образцы изделий, компетентные комментарии и со вкусом оформленные интерьеры создают ощущение светового комфорта. В выборе нужных изделий помогает их упаковка с крупными иллюстрациями и четко изложенными сведениями.

В магазинах оптимально представлено все многообразие изделий, что вместе с продуманным менеджментом запасов обеспечивает высокую отдачу с торговых площадей.





Stikforbindelse  
z wymiennym kloszem  
С разъёмом

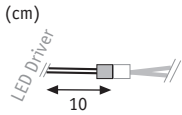
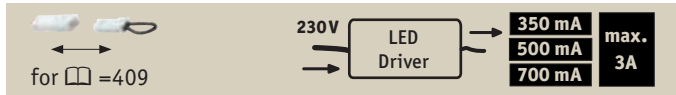

**Adapter JST 1x0,1m,  
350, 500, 700, 1000mA**  
EAN 4000870 002285  
**228**

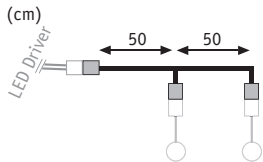

**Adapter JST 1x1m,  
350, 500, 700, 1000mA**  
EAN 4000870 002292  
**229**

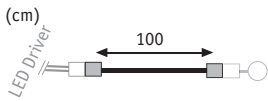

**Adapter JST 1x1m,  
350, 500, 700, 1000mA**  
EAN 4000870 002339  
**233**



**12V AMP Connector 1000mA**  
for □ = 293/294/390

Plast Tworzywo sztuczne  
Пластмасса

EAN 4000870 988930  
**988.93**



**Special Line IP65 Connector**  
for □ = 296/299/300/305

Pryż guma rezina

max. 100W, 10A  
5m  
EAN 4000870 988466  
**988.46**



**230V GU10/GZ10 2000mA**  
EAN 4000870 002179  
**217**

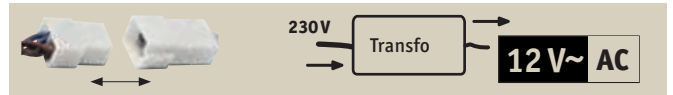

**12V, G4, GX5,3, GY6,35,  
GU5,3, GU4**  
max. 1x50W  
EAN 4000870 002162  
**216**

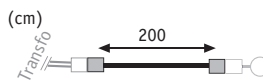

**200cm 1x0,75mm<sup>2</sup>**  
max. 1x105W  
EAN 4000870 979839  
**979.83**

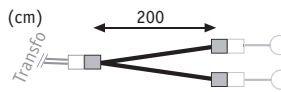

**2x200cm 1x0,75mm<sup>2</sup>**  
max. 2x50W  
EAN 4000870 979822  
**979.82**

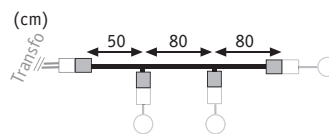

**210cm 1x0,75mm<sup>2</sup>**  
max. 3x35W  
EAN 4000870 979730  
**979.73**

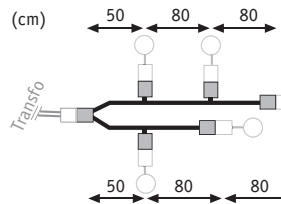

**130/210cm 1x0,75mm<sup>2</sup>**  
max. 5x20W  
EAN 4000870 979754  
**979.75**

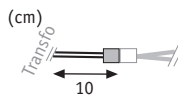

**12V 10cm 1x1,5mm<sup>2</sup>**  
max. 1x150W  
EAN 4000870 979853  
**979.85**



**12V G4/GX5,3/GY6,35**  
max. 1x75W  
EAN 4000870 021897  
**218.9**

**Special Line Junction box**

Plast Tworzywo sztuczne Пластмасса

► spojovací krabice až pro 4 vodiče  
nepotřebné výstupy zůstanou zavřené  
prachotěsné a ochrana proti ponoření do  
vody (IP67)

► puszka połączeniowa dla maks. 4  
przewodów  
► wyjścia nieużywane pozostają zamknięte  
► urządzenie pyłoszczelne i wodoodporne  
(IP67)

► ответвительная коробка для 2-4 проводов  
► неиспользуемые отводки остаются  
заглушенными  
► пыленепроницаем, защищен от погружения  
в воду (IP67)



Černá Czarny черный

max. 2500W

EAN 4000870 002322  
**232**

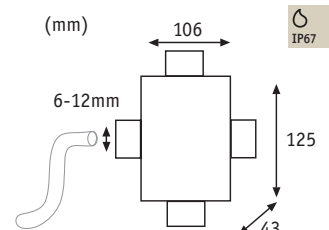

**Rozpěrný kroužek (plast)**  
**Pierścień zabezpieczający (Tworzywo sztuczne)**  
**Пружинное стопорное кольцо (Пластмасса)**



Quadro  
 EAN 4000870 000205  
**202000223**



Hexa  
 EAN 4000870 000212  
**202000224**



EAN 4000870 000274  
**404001963**



∅ 51mm  
 EAN 4000870 000229  
**202000227**

**Rozpěrný kroužek (Kovů)**  
**Pierścień zabezpieczający (Metal)**  
**Пружинное стопорное кольцо (Металл)**



∅ 51mm  
 EAN 4000870 000250  
**404000752**



∅ 35mm  
 EAN 4000870 000267  
**404000753**



∅ 51mm Easy Click  
 EAN 4000870 000236  
**404000125**



∅ 35mm Easy Click  
 EAN 4000870 000243  
**404000126**

**Bezpečnostní keramická svítidlová svorka, 4-6 mm<sup>2</sup>**  
**Łącznik świecznikowy ceram., zabezp., 4-6mm<sup>2</sup>**  
**Предохранительная, керамическая, клеммовая колодка, 4-6 мм<sup>2</sup>**



**12V, G4, GX5,3, GY6,35, GU5,3, GU4**  
 EAN 4000870 006443  
**977.759**

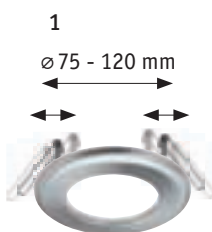

Premium Line □=336-342/345-348



Quality Line □=357-362



**Downlight adapter**

Kov Metal **Металл**



**Bílá** Biały Белый

**max. 50W**  
 EAN 4000870 925058  
**925.05**

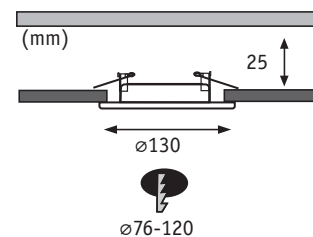

**Kartáčované železo** Żelazo szorstkowane Железо шероховатое

**max. 50W**  
 EAN 4000870 925065  
**925.06**



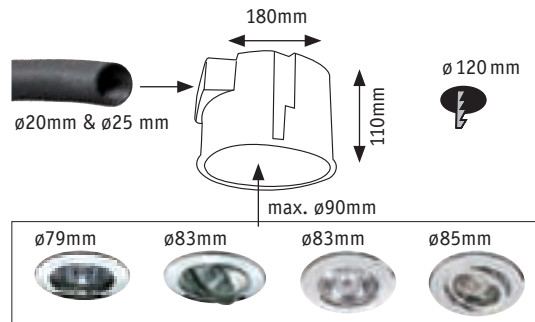

Plast Tworzywo sztuczne Пластмасса

- ▶ vzduchotěsné = vhodné pro blower door
- ▶ přípojka pro vlnité trubky 20 a 25 mm
- ▶ přídatný kabelový vstup
- ▶ odnímatelný výřez pro transformátor
- ▶ zjišťování středu magnetem možné
- ▶ nehořlavost do 850 °C testována
- ▶ hermetyczny = nadający się do testu na szczelność powietrza
- ▶ przyłącze do rury falistej 20 + 25mm
- ▶ dodatkowe wdrożenie na przewody
- ▶ wyjmowany wpust transformatora
- ▶ ustalanie punktu środkowego możliwe za pomocą magnesu
- ▶ sprawdzony na utrudnianie rozprzestrzeniania się ognia do 850°C
- ▶ Герметично = подходит blower door
- ▶ Подсоединение для гофрированной трубки 20 + 25 мм
- ▶ Дополнительный кабельный ввод
- ▶ Съемная секция трансформатора
- ▶ Центр определяется с помощью магнита
- ▶ Испытана огнестойкость 850°C



max. 1x35W

EAN 4000870 002506  
250

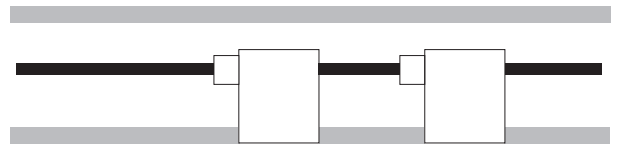

Kov Metal Металл



max. 1x35W

EAN 4000870 002308  
230



max. 1x20W

EAN 4000870 002315  
231



max. 35W

EAN 4000870 002360  
236



max. 35W

EAN 4000870 002346  
234



max. 35W

EAN 4000870 002353  
235

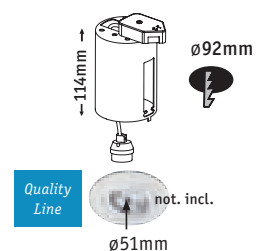
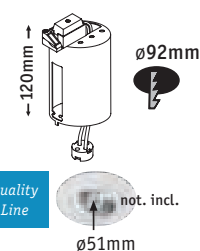
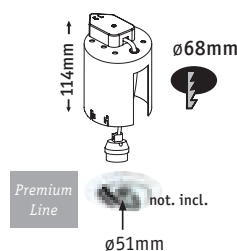
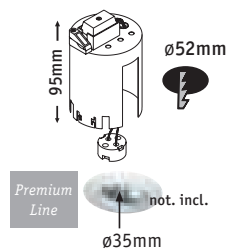
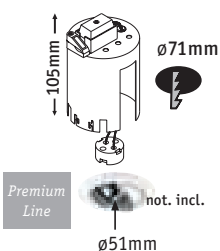

Paulmann Shopkonzepte to jsou poradci v oblasti výrobků. Osvětlené vzory výrobků, kompetentní vysvětlení a sympatické obrázky vytváří chuť na světlo pro dobrý pocit. Obaly pomáhají při rozhodování o výrobcích prostřednictvím velkých obrázků a jasně členěných informací.

Optimalizovaná koncepce navíc zajišťuje maximální možnou produktovou rozmanitost při vyrovnaném předzásobení a tím zvýšenou produktivitu Vaší plochy.

Firma Paulmann sprzedając doradza. Oświetlone wzory produktów, kompetentne doradztwo i sympatyczne wzornictwo budzą ochotę na oświetlenie, które zwiększy komfort życia. Sposób opakowania produktów pomaga w ich doborze poprzez zastosowanie dużych zdjęć i jasną strukturę informacji o produkcie.

Oprócz tego sposób prezentacji towaru gwarantuje możliwość pokazania jego różnorodności w połączeniu z zapewnieniem odpowiedniego zapasu na półkach, a co za tym idzie optymalne wykorzystanie powierzchni handlowej.

В магазинах Paulmann Вас ждут консультанты по продукции компании. Освещенные образцы изделий, компетентные комментарии и со вкусом оформленные интерьеры создают ощущение светового комфорта. В выборе нужных изделий помогает их упаковка с крупными иллюстрациями и четко изложенными сведениями.

В магазинах оптимально представлено все многообразие изделий, что вместе с продуманным менеджментом запасов обеспечивает высокую отдачу с торговых площадей.



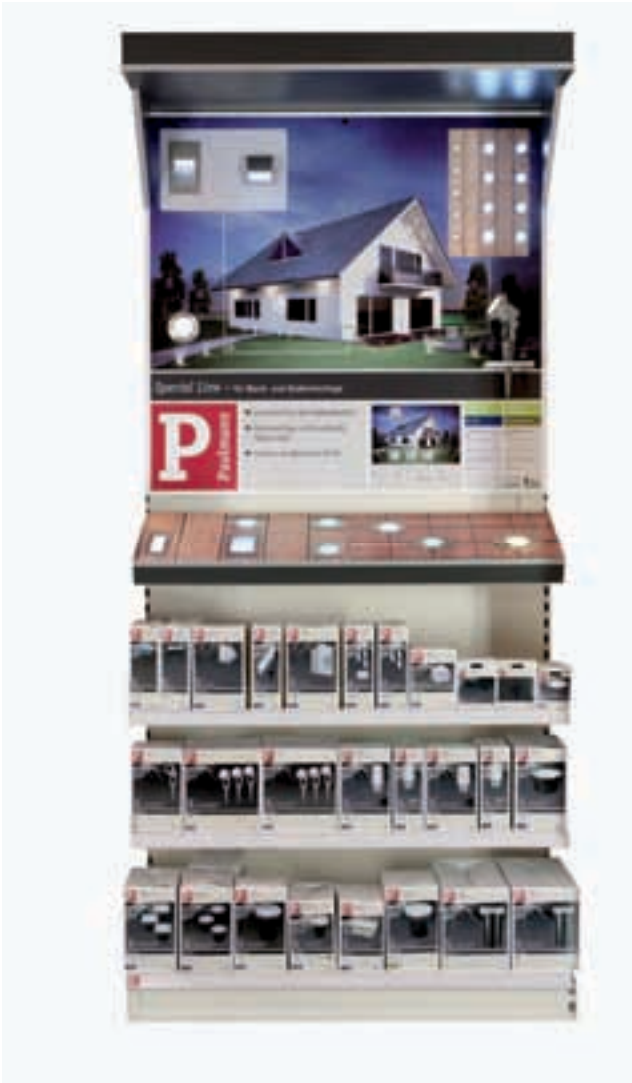



**406** Spice Electronic Transfo



**405** VDE Profi Transfo



**410** LED Transfo

*Řízení světla / transformátory*

*Sterowanie oświetlenia / transformatory*

*Световое управление / Трансформаторы*



**PIR-Sensor**

Přibližovací spínač k zapínání a vypínání páسů LED FlatLED a jiných produktů

- K použití pro všechny procesy spínání 230 V a max. 250 W.

Wyłącznik zbliżeniowy do załączania / wyłączenia pasków FlatLED i innych produktów

- Stosowany do wyłączenia wszystkich urządzeń pracujących z napięciem 230 V/maks. 250 W

Бесконтактный переключатель для подсоединения / отсоединения светодиодных линеек FlatLED и других приборов

- для использования для всех переключательных операций при 230 В / макс. 250 Вт



**230V**  
max. 250W  
∅35 ⇔80 ∓17 ∅17,5mm  
EAN 4000870 700921  
**700.92**

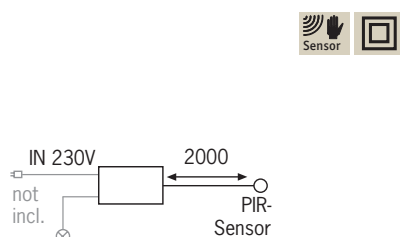
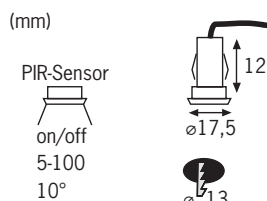

**VDE Disc Transfo 230/12V**



- Disctrafo prochází kruhovými otvory stmívatelné všemi stmívači (náběh a ukončení fáze)

- Transformatory dyskove mieszczą się w okrągłych otworach
- Przyciemnianie przy pomocy wszystkich ściemniaczy (początek i koniec fazy)

- Дисковые трансформаторы проходят через круглые отверстия
- Яркость регулируется реостатами любого типа (с тем или иным отсечением фазы импульса)



**230/12V, 70VA**  
max. 20-70W  
∓22 ∅53mm  
EAN 4000870 977286  
**977.28**

**230/12V, 105VA**  
max. 35-105W  
∓22 ∅71mm  
EAN 4000870 977293  
**977.29**



**VDE Disc Transfo 230/12V**



- Disctrafo prochází kruhovými otvory
- Odlehčení od tahu na primární a sekundární straně
- Ideální pro vestavbové svítidlo Premium s montážním průměrem 68 mm
- Stmívatelné všemi stmívači (náběh a ukončení fáze)

- Transformatory dyskove mieszczą się w okrągłych otworach
- Zabezpieczenie przed wyrwaniem po stronie pierwotnej i wtórnej
- Idealnie nadaje się do lamp wbudowanych typu Premium o średnicy 68 mm
- Przyciemnianie przy pomocy wszystkich ściemniaczy (początek i koniec fazy)

- Дисковые трансформаторы проходят через круглые отверстия
- Разгружены от тянущих усилий на стороне входа и выхода
- Идеально подходят для встроенных светильников Premium с монтажным отверстием 68 мм
- Яркость регулируется реостатами любого типа (с тем или иным отсечением фазы импульса)



**230/12V, 70VA**  
max. 20-70W  
∓41 ∅68mm  
EAN 4000870 977699  
**977.69**



**230/12V, 105VA**  
max. 35-105W  
∓50 ∅68mm  
EAN 4000870 977682  
**977.68**

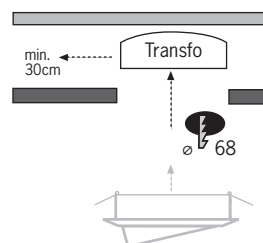

**VDE Mipro Transfo 230/12V**



- ▶ Miprotrafa jsou koncipovány na minimální rozměry, hodí se do nejmenších montážních prostor
- ▶ Ideální pro vestavbová svítidla
- ▶ Použitelné do teploty prostředí 50°C
- ▶ Stmívatelné všemi stmívači (náběh a ukončení fáze)
- ▶ Mikrotransformatory posiadają minimalne rozmiary umożliwiające zastosowanie w najciaśniejszych przestrzeniach montażowych
- ▶ Urządzenie idealne do lamp przeznaczonych do zabudowy w meblach
- ▶ Możliwość stosowania do 50° temperatury otoczenia
- ▶ Przyciemnianie przy pomocy wszystkich ściemniaczy (początek i koniec fazy)
- ▶ Микротрансформаторы имеют минимальные конструктивные размеры и помещаются в самых тесных местах
- ▶ Идеальное решение для встраиваемых светильников
- ▶ Использование возможно до температуры окружения 50°
- ▶ Яркость регулируется реостатами любого типа (с тем или иным отсечением фазы импульса)



**230/12V, 70VA**

max. 20-70W  
 ∅127 ⇄36 ⚙23mm  
 EAN 4000870 977514  
**977.51**



**230/12V, 80VA**

max. 20-80W  
 ∅137 ⇄38 ⚙30mm  
 EAN 4000870 977545  
**977.54**

**230/12V, 105VA**

max. 35-105W  
 ∅137 ⇄38 ⚙30mm  
 EAN 4000870 977538  
**977.53**



**VDE Flat Transfo 230/12V**



- ▶ Konstrukční výška plochých transformátorů je pouze 22 mm
- ▶ Řešení pro zavěšené podhledy s malou výškou
- ▶ Ideální pro osvětlení zrcadel a galerií a pro nábytková svítidla
- ▶ Stmívatelné všemi stmívači (náběh a ukončení fáze)
- ▶ Transformatory typu Flat mają 22 mm wysokości
- ▶ Rozwiązanie problemu w przypadku niewielkiej przestrzeni między sufitem podwieszonym a stropem
- ▶ Idealne do oświetlenia luster, wystaw w galeriach i montażu w meblach
- ▶ Przyciemnianie przy pomocy wszystkich ściemniaczy (początek i koniec fazy)
- ▶ Плоские трансформаторы имеют монтажную высоту всего в 22 мм
- ▶ Удачное решение для подвесных потолков
- ▶ Идеальны для подсветки зеркал, в галереях и встраивания в мебель
- ▶ Яркость регулируется реостатами любого типа (с тем или иным отсечением фазы импульса)



**230/12V, 70VA**

max. 20-70W  
 ∅142 ⇄56 ⚙20mm  
 EAN 4000870 977811  
**977.81**

**230/12V, 105VA**

max. 35-105W  
 ∅142 ⇄56 ⚙20mm  
 EAN 4000870 977828  
**977.82**



**VDE Profi Transfo 230/12V**

- ▶ Použitelné do teploty prostředí 50 °C
- ▶ Vhodné pro malé minimální zatížení 10 W
- ▶ Stmívatelné všemi stmívači (náběh a ukončení fáze)
- ▶ Możliwość stosowania do 50° temperatury otoczenia
- ▶ Przystosowane do małych mocy minimalnych 10 W
- ▶ Przyciemnianie przy pomocy wszystkich ściemniaczy (początek i koniec fazy)
- ▶ Использование возможно до температуры окружения 50°
- ▶ Подходит для миним. нагрузки 10 Вт
- ▶ Яркость регулируется реостатами любого типа (с тем или иным отсечением фазы импульса)

**230/12V, 50VA**

max. 10-50W

 $\varnothing 77 \leftrightarrow 36 \uparrow 19\text{mm}$ 

EAN 4000870 977361

**977.36**

**VDE Profi Transfo 230/12V**

- ▶ Zdvojené primární připojení několika transformátorů v jednom zapojení
- ▶ Několik párů sekundárních svorek
- ▶ Do teploty prostředí 50 °C
- ▶ Vhodný kabel NYM
- ▶ Neztratitelné odlehčení od tahu a víčko
- ▶ Střední výstup
- ▶ Stmívatelné všemi stmívači (náběh a ukončení fáze)
- ▶ Podwójne przyłącze prymarne dla kilku transformatorów w jednym obwodzie
- ▶ Kilka par zacisków sekundarnych
- ▶ Stosowanie do 50° temperatury otoczenia
- ▶ Możliwość stosowania kabli NYM
- ▶ Zabezpieczenie przed wyrwaniem i osłona zamocowane na stałe
- ▶ Wylot środkowy
- ▶ Przyciemnianie przy pomocy wszystkich ściemniaczy (początek i koniec fazy)
- ▶ Двойное подключение на входе для нескольких трансформаторов в одной схеме
- ▶ Несколько пар клемм на стороне выхода
- ▶ До температуры окружения 50°
- ▶ Подходит как NYM-провод
- ▶ Неизменная разгрузка от тянущих усилий и колпачок
- ▶ Средний отвод
- ▶ Яркость регулируется реостатами любого типа (с тем или иным отсечением фазы импульса)

**230/12V, 80VA**

max. 20-80W

 $\varnothing 161 \leftrightarrow 39 \uparrow 27\text{mm}$ 

EAN 4000870 977712

**977.71**
**230/12V, 105VA**

max. 35-105W

 $\varnothing 161 \leftrightarrow 39 \uparrow 27\text{mm}$ 

EAN 4000870 977019

**977.01**

**230/12V, 150VA**

max. 50-150W

 $\varnothing 190 \leftrightarrow 48 \uparrow 40\text{mm}$ 

EAN 4000870 977156

**977.15**

**230/12V, 200VA**

max. 100-200W

 $\varnothing 222 \leftrightarrow 51 \uparrow 44\text{mm}$ 

EAN 4000870 977200

**977.20**
**230/12V, 250VA**

max. 100-250W

 $\varnothing 222 \leftrightarrow 51 \uparrow 44\text{mm}$ 

EAN 4000870 977255

**977.25**

**VDE Safety Transfo 230/12V**



**230V, 105VA**  
 max. 105W  
 ∅125 ⇄80 ∓70mm  
 EAN 4000870 979112  
**979.11**

**230V, 150VA**  
 max. 150W  
 ∅125 ⇄85 ∓85mm  
 EAN 4000870 979150  
**979.15**

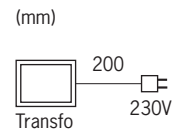

**230V, 200VA**  
 max. 200W  
 ∅130 ⇄95 ∓112mm  
 EAN 4000870 979204  
**979.20**

**230V, 300VA**  
 max. 300W  
 ∅130 ⇄95 ∓115mm  
 EAN 4000870 979303  
**979.30**



**Spice Transfo 230/12V**



- ☞ Matný chrom ☐ Kov
- ☞ Chrom matowy ☐ Metal
- ☞ Хром матовый ☐ Металл



**230/12V, 210VA**  
 max. 210W  
 ∅205 ⇄205 ∓80mm  
 EAN 4000870 972793  
**972.79**



**230/12V, 210VA** ⚠  
 max. 210W  
 ∅168 ⇄168 ∓55mm  
 EAN 4000870 972885  
**972.88**



**230/12V, 300VA**  
 max. 300W  
 ∅205 ⇄205 ∓80mm  
 EAN 4000870 972786  
**972.78**

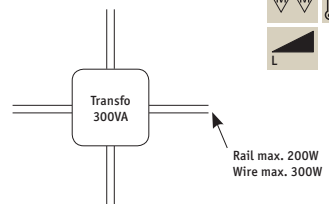



**Uline Transfo 230/12V**



- ☞ Matný chrom ☐ Plast
- ☞ Chrom matowy ☐ Tworzywo sztuczne
- ☞ Хром матовый ☐ Пластмасса

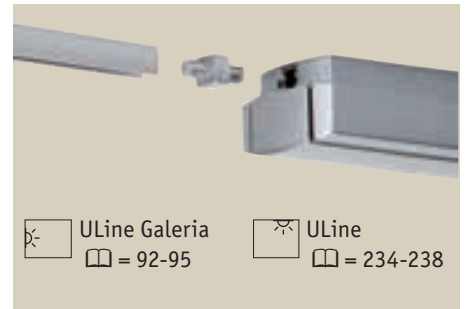

**230V, 60VA**  
 max. 60W  
 ⌀47 ⇔287 ⚓70mm  
 EAN 4000870 950500  
**950.50**



**230V, 150VA**  
 max. 150W  
 ⌀110 ⇔177 ⚓101mm  
 EAN 4000870 950517  
**950.51**



**Toroidal Decorative Transfo 230/12V**



- ☞ Hliník matný ☐ Plast
- ☞ Alu mat ☐ Tworzywo sztuczne
- ☞ Алюминиевый матовый ☐ Пластмасса



**230/12V, 150VA**  
 max. 150W  
 ⚓110 ⌀160mm  
 EAN 4000870 960394  
**960.39**

**230/12V, 200VA**  
 max. 200W  
 ⚓110 ⌀160mm  
 EAN 4000870 960400  
**960.40**



**230/12V, 300VA**  
 max. 300W  
 ⚓110 ⌀193mm  
 EAN 4000870 960417  
**960.41**



**LED Power Supply UpDownlight**

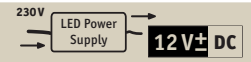

- ▶ Ovladače jsou koncipovány speciálně pro provoz LED
- ▶ 230 V 50Hz / 12 V DC
- ▶ Sterowniki zaprojektowano specjalnie do Pracy z urządzeniami diodowymi
- ▶ 230 V 50Hz / 12 V DC
- ▶ драйверы разработаны специально для эксплуатации светодиодных приборов
- ▶ 230 V 50Hz 12 В пост. тока



**230/12V, 6VA**  
 max. 6W  
 ⌀66 ⇄44 ⚡104mm  
 EAN 4000870 975428  
**975.42**

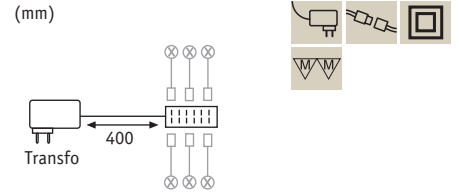

max. 15x <b>987.72</b>	max. 6x <b>987.91 987.56</b> <b>937.01</b>	max. 4x <b>988.87 988.63</b>	Connector <b>988.93</b>	Adapter <b>703.26</b>

**LED Power Supply 12W 230/12V DC**

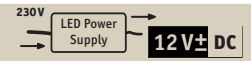

- ▶ Ovladače jsou koncipovány speciálně pro provoz LED
- ▶ 230 V 50 Hz / 12 V DC
- ▶ Sterowniki zaprojektowano specjalnie do pracy z urządzeniami diodowymi
- ▶ 230V 50Hz / 12VDC
- ▶ Драйверы разработаны специально для эксплуатации светодиодных приборов
- ▶ 230V 50Hz 12 В пост. тока

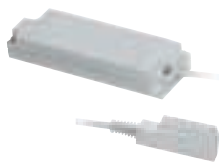

**230/12V, 12VA**  
 max. 12W  
 ⌀122 ⇄39 ⚡19mm  
 EAN 4000870 987544  
**987.54**

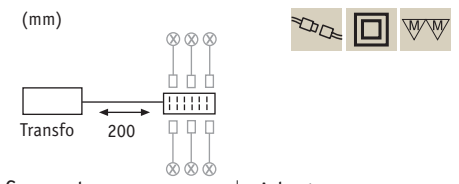

max. 30x <b>987.72</b>	max. 12x (6x) <b>987.91 987.56</b> <b>937.01</b>	max. 8x <b>988.87 988.63</b>	Connector <b>988.93</b>	Adapter <b>703.26</b>

**Power Supply 230/12V DC**

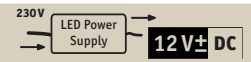

for   
 YourLED Strip  
 □ = 271-273



**230/12V, 15VA**  
 max. 15W  
 ⌀40 ⇄125 ⚡18mm  
 EAN 4000870 701997  
**701.99**

**230/12V, 48VA**  
 max. 48W  
 ⌀55 ⇄135 ⚡40mm  
 EAN 4000870 702000  
**702.00**

**230/12V, 60VA**  
 max. 60W  
 ⌀60 ⇄225 ⚡40mm  
 EAN 4000870 702017  
**702.01**

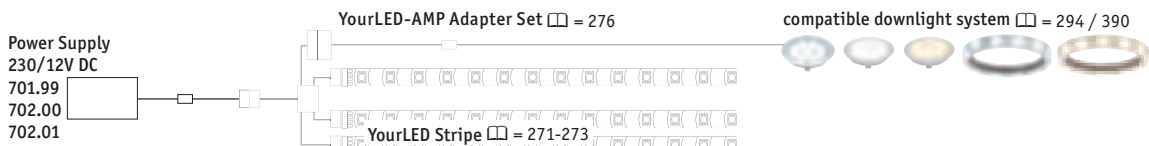

## LED Driver 350mA const. 10W max. 35V



- ▶ Ovladače jsou koncipovány speciálně pro provoz výkonových LED konstantní proud 350 mA
- ▶ Sterowniki zaprojektowano specjalnie do pracy z urządzeniami diodowymi typu LED
- ▶ Драйверы разработаны специально для эксплуатации светодиодных приборов LED
- ▶ Ustabilizowane zasilanie 350 mA
- ▶ 350 mA пост. тока



**230V, 10VA**  
max. 10W  
∅110 ⇄50 ⇄30mm  
EAN 4000870 975381  
**975.38**

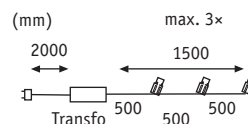

max. 10x  
**994.70**



max. 3x  
**994.55**



## LED Driver RGB 350mA const. 30W max. 40V



- ▶ Ovladače jsou koncipovány speciálně pro provoz výkonových LED
- ▶ Sterowniki zaprojektowano specjalnie do pracy z urządzeniami diodowymi
- ▶ Драйверы разработаны специально для эксплуатации светодиодных приборов
- ▶ Konstantní proud 3x350 mA
- ▶ Ustabilizowane zasilanie 3x350 mA
- ▶ 3x350 mA пост. тока
- ▶ Měnič barev
- ▶ Zmieniacz kolorów
- ▶ Переключатель цветов
- ▶ ZAP/VYP/změna barev tlačítky
- ▶ Załączanie / wyłączenie / zmiana kolorów za pomocą przycisków na module sterującym
- ▶ ВКЛ / ВЫКЛ / Переключение цветов с кнопочного пульта
- ▶ Synchronně lze ovládat až 7 ovladačů
- ▶ Możliwość jednoczesnego sterowania 7 sterownikami
- ▶ Синхронная регулировка драйверов числом до 7 шт.



**230V, 30VA**  
max. 30W  
∅75 ⇄150 ⇄28mm  
EAN 4000870 975398  
**975.39**



## LED-Driver Disc 350mA 9W max. 34V



- ▶ Ovladače jsou koncipovány speciálně pro provoz výkonových LED
- ▶ Sterowniki zaprojektowano specjalnie do pracy z urządzeniami diodowymi
- ▶ Драйверы разработаны специально для эксплуатации светодиодных приборов
- ▶ Konstantní proud 350 mA
- ▶ Ustabilizowane zasilanie 350 mA
- ▶ 350 mA пост. тока



**230V, 9VA**  
∅24 ∅52mm  
EAN 4000870 977385  
**977.38** **new**

Adapter  
**228**



Adapter  
**229**



Adapter  
**233**



## LED-Driver Disc 700mA 12W max. 16V



- ▶ Ovladače jsou koncipovány speciálně pro provoz výkonových LED
- ▶ Sterowniki zaprojektowano specjalnie do pracy z urządzeniami diodowymi
- ▶ Драйверы разработаны специально для эксплуатации светодиодных приборов
- ▶ Konstantní proud 350 mA
- ▶ Ustabilizowane zasilanie 350 mA
- ▶ 350 mA пост. тока



**230V, 12VA**  
∅24 ∅52mm  
EAN 4000870 977378  
**977.37** **new**

Adapter  
**228**



Adapter  
**229**



Adapter  
**233**



**LED Transfo IP44 230/12V AC**



- ▶ 230 V 50Hz/12 V AC 50Hz
- ▶ 230 V 50Hz/12 V AC 50Hz
- ▶ 230 V 50Hz/12 V AC 50Hz
- ▶ Ideální pro venkovní prostor, IP44
- ▶ Urządzenie znakomicie nadaje się do montażu na zewnątrz, IP44
- ▶ Идеально для наружного освещения, IP44



**230/12V, 6VA**  
 max. 6W  
 ∅60 ↔70 ∓50mm  
 EAN 4000870 987599  
**987.59**

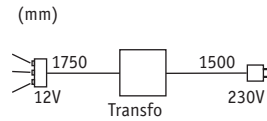

max. 6x  
**988.69**



max. 6x  
**988.71**



Connector  
**988.46**



**LED Transfo 230/12V AC**



- ▶ 12 V AC 50Hz
- ▶ 12 V AC 50Hz
- ▶ 12 V AC 50Hz



**230/12V, 20VA**  
 max. 20W  
 ∅87 ↔58 ∓53mm  
 EAN 4000870 977590  
**977.59**

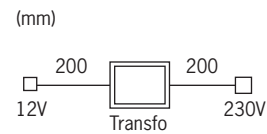

LED □ = 416-418



**Jemné pojistky, balení 3 ks**  
**Bezpiecznik czułe, 3 szt. w paczce**  
**Слаботочные предохранители, 3 шт в упаковке**



0,63 Amp.

↔20 ø5mm

EAN 4000870 007662

**979.9969**

1 Amp.

↔20 ø5mm

EAN 4000870 979198

**979.9919**

1,25 Amp.

↔20 ø5mm

EAN 4000870 979129

**979.12**

1,6 Amp.

↔20 ø5mm

EAN 4000870 979297

**979.9929**

2 Amp.

↔20 ø5mm

EAN 4000870 979396

**979.9939**

2,5 Amp.

↔20 ø5mm

EAN 4000870 007679

**979.9979**

3,15 Amp.

↔20 ø5mm

EAN 4000870 006412

**979.9949**

5 Amp.

↔20 ø5mm

EAN 4000870 006436

**979.9989**

**Nožní stmívač pro žárovky**  
**Ściemniacz nożny do oprawy żarówkowej**  
**Ножной реостат для ламп накаливания**

**Adaptér UK**  
**UK Adapter**  
**UK Адаптер**



**220-240V**

max. 75-500W

↔32 ↔65 ↕100mm

EAN 4000870 977040

**977.04**



**240V**

max. 2400W

↕65 ø55mm

EAN 4000870 984758

**984.75**

**TIP VDE Transfo 230/12V**



**230V, 70VA**

max. 20-70W

↔125 ↔38 ↕28mm

EAN 4000870 977873

**977.87**

**230V, 105VA**

max. 35-105W

↔125 ↔38 ↕28mm

EAN 4000870 977880

**977.88**



**230V, 150VA**

max. 30-150W

↔190 ↔48 ↕39mm

EAN 4000870 977897

**977.89**



**ECO Transfo 230/12V**



**230V, 80VA**

max. 20-80W

↔125 ↔38 ↕28mm

EAN 4000870 977729

**977.72**

**230V, 105VA**

max. 35-105W

↔125 ↔38 ↕28mm

EAN 4000870 977026

**977.02**



**230V, 150VA**

max. 30-150W

↔190 ↔48 ↕39mm

EAN 4000870 977163

**977.16**



Sortiment zdrojů světla

Asortyment źródeł światła

Ассортимент осветительных средств



Sortiment zdrojů světla Paulmann zahrnuje všechny technické systémy osvětlení obytných prostorů.

Jako vynálezce dekoračních zdrojů světla nabízíme zdroje světla různých tvarů, barev a vzorů pro každý vkus.

- ▶ Světlo budoucnosti – zdroje světla s LED od firmy Paulmann
- ▶ Dlouhá životnost, zajištěná budoucnost – energeticky úsporné žárovky Paulmann
- ▶ Prostě brilantní – 12V halogenové žárovky Paulmann
- ▶ Útulné světlo s vysokonapěťovými halogenovými zdroji světla
- ▶ Dekorační žárovky Paulmann – všechny tvary, mnoho barev
- ▶ Klasické standardní žárovky

Asortyment źródeł światła firmy Paulmann obejmuje wszystkie techniki dla pomieszczeń mieszkalnych.

Pomysłodawca dekoracyjnych źródeł światła oferuje różnorodne formy, kolory i dekoracje dla każdego gustu.

- ▶ Światło przyszłości – żarówki diodowe firmy Paulmann
- ▶ Długowieczne i z przyszłością – żarówki energooszczędne firmy Paulmann
- ▶ Po prostu wspaniałe – żarówki halogenowe 12V firmy Paulmann
- ▶ Wysokonapięciowe żarówki halogenowe dające przytulne światło
- ▶ Dekoracyjne lampy firmy Paulmann – wszystkie formy, wiele kolorów
- ▶ Klasyczne żarówki tradycyjne

Сортимент осветительных средств от Paulmann охватывает все технологии освещения жилых помещений.

Изобретатель декоративных осветительных средств предлагает разнообразные формы, цвета и оформления на любой вкус.

- ▶ Освещение завтрашнего дня – светодиодные средства освещения от Paulmann
- ▶ Соответствующие требованиям завтрашнего дня энергосберегающие лампы с долгим сроком службы от Paulmann
- ▶ Просто блестяще – галогенные лампы 12 В от Paulmann
- ▶ Комфортабельный свет с высоковольтными галогенными лампами
- ▶ Декоративные лампы от Paulmann – все формы, множество цветов
- ▶ Классические стандартные лампы накаливания

LED – pro každého  
správné světlo! –  
Vyměňte teď a ušetříte!

LED – odpowiednie  
oświetlenie do każdego  
zastosowania! – Wymień  
teraz i zaoszczędź!

Светодиодные лампы  
– Для каждого свой  
свет! – Замените и  
экономьте сейчас!

	Příklad úspor	Przykład oszczędności	Пример экономии
	Jmenovitý příkon (W) Pobór mocy (W) Потребляемая мощность (Вт)	Životnost (h) Trwałość (h) Срок службы (ч)	Roční náklady na spotřebu Koszt zużycia energii/rok Потребительские расходы/год
	Celkové náklady za 25 let Przez 25 lat Общие расходы 25 лет		
	11 W	25.000 h	2,75 €
	15 W	8.000 h	3,75 €
	60 W	1.000 h	15,00 €
	<p>Všechny porovnávané žárovky dodávají stejný jas jako klasická 60W žárovka. Náklady na 1 kWh: 0,25 €. Denní doba svícení: 2,7 hodin (odpovídá roční době svícení 1 000 hod.)                      * plus pořizovací náklady na 1 žárovku                      ** plus pořizovací náklady na 3,75 žárovky *** plus pořizovací náklady na 25 žárovek                      Wszystkie porównywane żarówki dają jasność tradycyjnej żarówki 60 W; koszt 1 kWh to 0,25 €; dzienny czas świecenia 2,7 godz. (roczny czas świecenia: 1000 godz.)                      * plus zakup 1 żarówki ** plus zakup 3,75 żarówek *** plus zakup 25 żarówek                      Все сравняемые лампы обеспечивают яркость обычной лампы накаливания 60 Ватт, расходы 0,25 € на кВт/ч, время работы лампы в день - 2,7 часов (время работы в год - 1000 часов)                      * плюс покупка 1 лампы ** плюс покупка 3,75 ламп *** плюс покупка 25 ламп</p>		



281.42

☐ = 423



E27



E14

281.44

☐ = 419



GU10

230 V žárovky jsou  
stmívatelné běžnými  
stmívači s fázovým řízením  
na vzestupné hraně.

Żarówki 230 V z dostępnym  
w sprzedaży ściemniaczem z  
zerowym odcięciem fazy.

Яркость ламп на  
230 В регулируется  
традиционными реостатами  
с отсечением фазы  
переднего фронта импульса.



281.46

☐ = 417



GU5,3

12 V žárovky jsou  
stmívatelné běžnými  
stmívači s fázovým řízením  
na sestupné hraně. Dbejte  
přitom na minimální  
zatížení u elektronických  
transformátorů a stmívačů  
a na příkon zdroje světla LED.

Żarówki 12 V mogą być  
ściemniane za pomocą  
dostępných w sprzedaży  
ściemniaczy z zerowym  
odcięciem fazy. Należy  
zwrócić uwagę na minimalne  
obciążenie transformatorów  
elektronicznych i ściemniaczy  
oraz pobór mocy żarówek LED.

Яркость ламп на 12 В  
можно регулировать  
традиционными реостатами  
с отсечением фазы заднего  
фронта импульса. При  
этом необходимо обращать  
внимание на минимальную  
нагрузку электронных  
трансформаторов и  
реостатов, а также  
потребляемую мощность  
светодиодных ламп.

Konvenční transformátory  
jsou neomezeně použitelné.

Tradycyjne transformatory do  
każdego zastosowania

Обычные трансформаторы  
могут использоваться без  
ограничений.

Watt (W) = spotřeba proudu

Wat (W) = zużycie energii

Ватт (Вт) = потребление электроэнергии

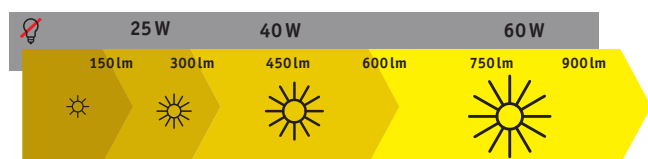

Lumen (lm) = jas

Lumen (lm) = jasność

Люмен (лм) = яркость

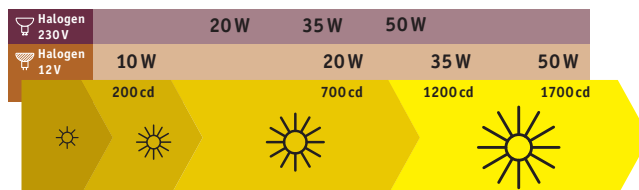

Kandela (cd) = jas soustředěného proudu světla

Kandela (cd) = jasność wiązki światła

Кандела (кд) = яркость концентрированного пучка света



## LED – světlo budoucnosti

### Żarówki diodowe – światło przyszłości

### Светодиоды – это освещение завтрашнего дня



- ▶ Minimální spotřeba: LED znamená úsporu až 80 % energie <sup>1)</sup>
- ▶ Mimořádně dlouhá životnost: až 30.000 hodin
- ▶ Příjemná světlost: jakostní 11 W LED nahradí 60 W žárovku
- ▶ Příjemné barvy: 3000 K (hřejivá bílá)
- ▶ Okamžitě k dispozici: od počátku s plnou svítivostí
- ▶ Stmívatelné modely
- ▶ Bez emisí: žádné infračervené ani ultrafialové záření
- ▶ Necitlivost: odolné proti otřesům a rázovému zatížení
- ▶ dekorativní tvary a barvy pro svítidla různých stylů
- ▶ Minimalne zużycie energii: Żarówki diodowe zużywają nawet o 80 % mniej energii <sup>1)</sup>
- ▶ Ekstremalna trwałość: do 30.000 godzin
- ▶ Duża jasność: wysokiej jakości żarówka diodowa 11 W zastępuje żarówkę tradycyjną 60 W
- ▶ Przyjemna barwa światła: 3000 kelwinów (ciepłobiała)
- ▶ Natychmiastowy efekt: pełna jasność od momentu włączenia
- ▶ Modele ściemniałne
- ▶ Neutralne dla środowiska: nie emitują promieniowania podczerwonego ani ultrafioletowego
- ▶ Wysoka odporność: na wibracje i wstrząsy
- ▶ Dekoracyjne formy i kolory do rozmaitych stylów lamp
- ▶ Минимальное потребление электроэнергии: Светодиоды экономят до 80% энергии <sup>1)</sup>
- ▶ Крайне долгий срок службы: до 30000 часов
- ▶ Прекрасный яркий свет: Высококачественные светодиоды 11 Вт взамен лампам накаливания 60 Вт
- ▶ Приятные цвета освещения: 3000 кельвин (теплый белый)
- ▶ Сразу горит: В полную начальную яркость
- ▶ Модели с регулируемой яркостью
- ▶ Без излучений: Нет инфракрасного или УФ-излучения
- ▶ Устойчивые: К вибрациям и воздействию циклического изменения температуры
- ▶ Декоративные формы и цвета для различных стилей светильников

<sup>1)</sup> Oproti tradiční žárovce W porównaniu ze zwykłą żarówką по сравнению с обычной лампой накаливания

<sup>2)</sup> ø 2,7 h denně ø 2,7h/dzień ø 2,7 ч/день



# Paulmann EcoSystems

 LED



Úspora energie 80 %<sup>1)</sup>  
80 % oszczędności energii<sup>1)</sup>  
80 % экономия энергии<sup>1)</sup>



30 000 hodin ≈ 30 let<sup>2)</sup>  
30.000 godzin ≈ 30 lat<sup>2)</sup>  
30000 часов ≈ 30 лет<sup>2)</sup>



Možnost stmívání závislá na modelu  
Możliwość ściemniania w zależności od modelu  
Регулировка яркости в зависимости от модели



hřejivé  
ciepłe  
теплый



neutrální  
białe  
нейтральный



studené  
chłodne  
холодный

Zdroje zdrojů světla s LED

Diody świecące LED

Светодиодное средство освещения

416 LED 12V  
419 LED 230V

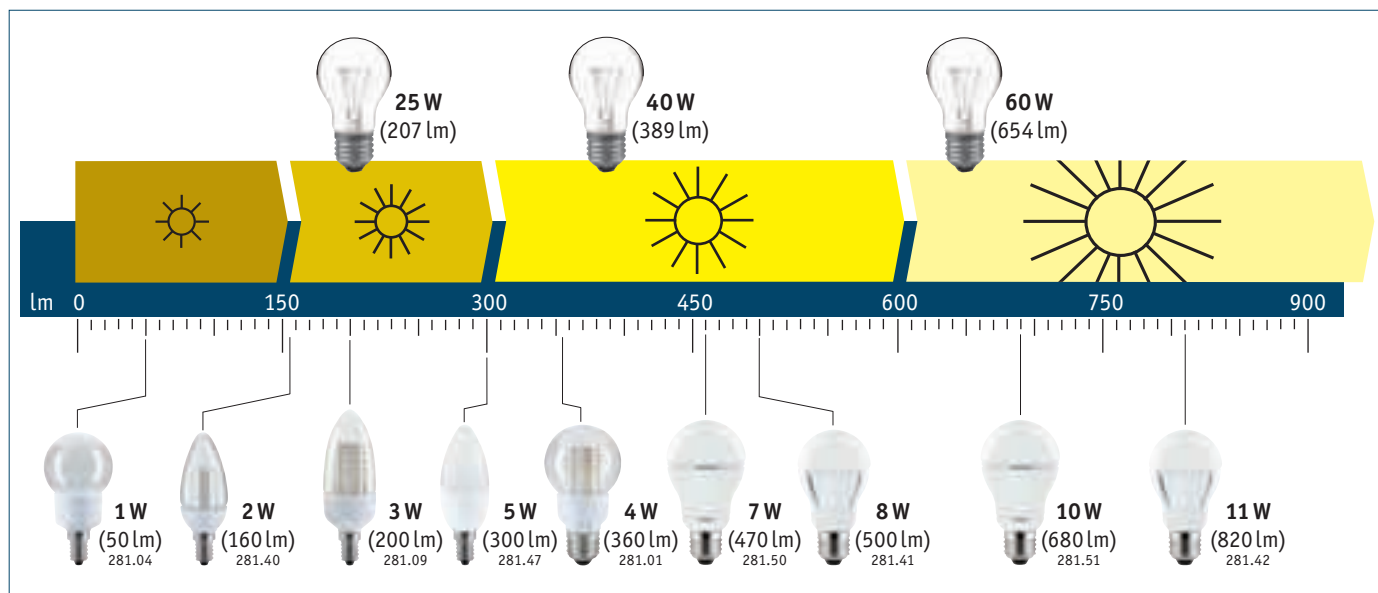



## Hřejivá bílá Ciepłobiały Тёплый Белый

W	⚡	∅ mm	⊕ mm	⚡	⊕	K	lm	ON/OFF	📦	EAN	📄	
0,8	G4	22	30		10.000	3000	75		10	4000870 280928	✓	280.92



W	⚡	∅ mm	⊕ mm	⚡	⊕	K	lm	ON/OFF	📦	EAN	📄	
1	G4	15	31		10.000	3000	91		10	4000870 280911	✓	280.91

## Hřejivá bílá Ciepłobiały Тёплый Белый

W	⚡	∅ mm	⊕ mm	⚡	⊕	K	cd	ON/OFF	📦	EAN	📄	
1	GU4	35	44	20°	10.000	3000	180		8	4000870 280379	✓	280.37

1.3VA



## Denní bílá Światło dzienne Дневной свет

W	⚡	∅ mm	⊕ mm	⚡	⊕	K	cd	ON/OFF	📦	EAN	📄	
1	GU4	35	44	20°	10.000	6500	230		8	4000870 280362	✓	280.36

1.3VA



reddot design award  
winner 2008



## Hřejivá bílá Ciepłobiały Тёплый Белый

W	↔ mm	⊕ mm	⚡	⊕	K	cd	ON/OFF	📦	EAN	📄	
3	28	26	24-60°	50.000	3000	172 - 1056		5	4000870 280461	✓	280.46

## Neutrální bílá Biała neutralna Натуральный белый

W	↔ mm	⊕ mm	⚡	⊕	K	cd	ON/OFF	📦	EAN	📄	
3	28	26	24-60°	50.000	3650-3950	172 - 1056		5	4000870 280447	✓	280.44



reddot design award  
winner 2008



## Neutrální bílá Biała neutralna Натуральный белый

W	∅ mm	⊕ mm	⚡	⊕	K	cd	ON/OFF	📦	EAN	📄	
3	29	28	24-60°	50.000	3650-3950	172 - 1056		5	4000870 280454	✓	280.45

GEO



GEO





## Hřejivá bílá Ciepłobiały Тёплый Белый



W	⚡	∅ mm	⊕ mm	∠	⊕	K	cd	ON/OFF	📦	EAN	📄	
6	GU5,3	51	50	25°	25.000	3000	1500		10	4000870 281468	✓	new <b>281.46</b>
7VA												



## Hřejivá bílá Ciepłobiały Тёплый Белый

W	⚡	∅ mm	⊕ mm	∠	⊕	K	cd	ON/OFF	📦	EAN	📄	
4	GU5,3	51	50	25°	15.000	3000	640		10	4000870 281567	✓	new <b>281.56</b>
5VA												
5	GU5,3	51	50	25°	15.000	3000	1200		10	4000870 281574	✓	new <b>281.57</b>
8VA												



Maxiflood

## Hřejivá bílá Ciepłobiały Тёплый Белый

W	⚡	∅ mm	⊕ mm	∠	⊕	K	cd	ON/OFF	📦	EAN	📄	
4	GU5,3	51	50	25°	25.000	3000	750		10	4000870 281352	✓	new <b>281.35</b>
8.5VA												



## Denní bílá Światło dzienne Дневной свет

W	⚡	∅ mm	⊕ mm	∠	⊕	K	cd	ON/OFF	📦	EAN	📄	
3,5	GU5,3	51	50	25°	30.000	6500	620		10	4000870 280409	✓	<b>280.40</b>
5.0VA												



## Červená Czerwony Красный

W	⚡	∅ mm	⊕ mm	∠	⊕	K	ON/OFF	📦	EAN	📄		
3,5	GU5,3	51	50	20°	30.000			8	4000870 280584	✓	<b>280.58</b>	
5.8VA												



## Zelená Zielony Зелёный

W	⚡	∅ mm	⊕ mm	∠	⊕	K	ON/OFF	📦	EAN	📄		
3,5	GU5,3	51	50	20°	30.000			8	4000870 280591	✓	<b>280.59</b>	
5.5VA												



## Modrá Siny Синий

W	⚡	∅ mm	⊕ mm	∠	⊕	K	ON/OFF	📦	EAN	📄		
3,5	GU5,3	51	50	20°	30.000			8	4000870 280607	✓	<b>280.60</b>	
5.7VA												

## Hřejivá bílá Ciepłobiały Тёплый Белый

W	⚡	∅ mm	⊕ mm	∠	⊕	K	cd	ON/OFF	📦	EAN	📄	
1	GU5,3	51	45	20°	10.000	3000	170		10	4000870 280492	✓	<b>280.49</b>

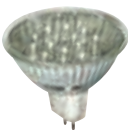

## Denní bílá Światło dzienne Дневной свет

W	⚡	∅ mm	⊕ mm	∠	⊕	K	cd	ON/OFF	📦	EAN	📄	
1	GU5,3	51	45	20°	10.000	6500	210		10	4000870 280003	✓	<b>280.00</b>

Transfo 12V AC   
977.59  
📦 = 410



Červená Czerwony Красный

W	⊖	∅ mm	⇅ mm	∠	⊕	K	ON/OFF	⊞	EAN	☑	
1	GU5,3	51	45	20°	10.000			10	4000870 280027	✓	280.02



Oranžová Pomarańczowy Оранжевый

W	⊖	∅ mm	⇅ mm	∠	⊕	K	ON/OFF	⊞	EAN	☑	
1	GU5,3	51	45	20°	10.000			10	4000870 280232	✓	280.23



Žlutá Żółty Жёлтый

W	⊖	∅ mm	⇅ mm	∠	⊕	K	ON/OFF	⊞	EAN	☑	
1	GU5,3	51	45	20°	10.000			10	4000870 280034	✓	280.03



Zelená Zielony Зелёный

W	⊖	∅ mm	⇅ mm	∠	⊕	K	ON/OFF	⊞	EAN	☑	
1	GU5,3	51	45	20°	10.000			10	4000870 280041	✓	280.04



Modrá Siny Синий

W	⊖	∅ mm	⇅ mm	∠	⊕	K	ON/OFF	⊞	EAN	☑	
1	GU5,3	51	45	20°	10.000			10	4000870 280058	✓	280.05



Multicolor Wielobarwny Разноцветный

W	⊖	∅ mm	⇅ mm	∠	⊕	K	ON/OFF	⊞	EAN	☑	
1	GU5,3	51	45	15°	10.000			10	4000870 280010	✓	280.01



Hřejivá bílá Ciepłobiały Тёплый Белый

W	⊖	∅ mm	⇅ mm	∠	⊕	K	cd	ON/OFF	⊞	EAN	☑	
2	GU5,3	51	45	110°	30.000	3000	30		10	4000870 281383	✓	new 281.38

2.5VA

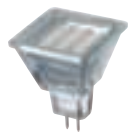

Hřejivá bílá Ciepłobiały Тёплый Белый

W	⊖	∅ mm	⇅ mm	∠	⊕	K	cd	ON/OFF	⊞	EAN	☑	
1,5	GU5,3	37	45	110°	30.000	3000	20		10	4000870 281376	✓	new 281.37

2VA

Transfo 12V AC   
977.59  
☑ = 410



Hřejivá bílá Ciepłobiały Тёплый Белый



W	⚡	∅ mm	⇅ mm	↘	⊕	K	lm	ON/OFF	⏻	EAN	📦	📄	
3,5	G9	30	75		30.000	3000	250		A	10	4000870 281123	✓	281.12



Hřejivá bílá Ciepłobiały Тёплый Белый

W	⚡	∅ mm	⇅ mm	↘	⊕	K	lm	ON/OFF	⏻	EAN	📦	📄	
3,5	GU10	30	70		25.000	2900	245		A	10	4000870 281673	✓	new 281.67



Hřejivá bílá Ciepłobiały Тёплый Белый



W	⚡	∅ mm	⇅ mm	↘	⊕	K	cd	ON/OFF	⏻	EAN	📦	📄	
4	GU10	51	55	25°	25.000	3000	700			10	4000870 281444	✓	new 281.44
5	GU10	51	55	25°	25.000	3000	1200			10	4000870 281451	✓	new 281.45



Hřejivá bílá Ciepłobiały Тёплый Белый

W	⚡	∅ mm	⇅ mm	↘	⊕	K	cd	ON/OFF	⏻	EAN	📦	📄	
3,5	GU10	51	55	25°	15.000	3000	560			10	4000870 281536	✓	new 281.53
4	GU10	51	55	25°	15.000	3000	800			10	4000870 281543	✓	new 281.54



Hřejivá bílá Ciepłobiały Тёплый Белый

W	⚡	∅ mm	⇅ mm	↘	⊕	K	cd	ON/OFF	⏻	EAN	📦	📄	
4	GU10	51	55	25°	15.000	3000	960			10	4000870 281550	✓	new 281.55



Hřejivá bílá Ciepłobiały Тёплый Белый

W	⚡	∅ mm	⇅ mm	↘	⊕	K	cd	ON/OFF	⏻	EAN	📦	📄	
3,5	GU10	50	53	38°	30.000	3000	220			10	4000870 280560	✓	280.56
2	GU10	51	55	38°	30.000	3000	140			10	4000870 280997	✓	280.99



Denní bílá Światło dzienne Дневной свет

W	⚡	∅ mm	⇅ mm	↘	⊕	K	cd	ON/OFF	⏻	EAN	📦	📄	
3,5	GU10	50	53	38°	30.000	6500	270			10	4000870 280577	✓	280.57
2	GU10	51	55	35°	30.000	6500	170			10	4000870 281000	✓	281.00



Maxiflood

Hřejivá bílá Ciepłobiały Тёплый Белый

W	⚡	∅ mm	⇅ mm	↘	⊕	K	cd	ON/OFF	⏻	EAN	📦	📄	
4	GU10	51	54	25°	25.000	3000	750			10	4000870 281345	✓	new 281.34

## Hřejivá bílá Ciepłobiały Тёплый Белый

W	⊖	∅ mm	⋈ mm	✕	⊕	K	cd	ON/OFF	⏻	EAN	☑		
1	GU10	51	55	20°	10.000	3000	150		▶	10	4000870 280485	✓	280.48



## Denní bílá Światło dzienne Дневной свет

W	⊖	∅ mm	⋈ mm	✕	⊕	K	cd	ON/OFF	⏻	EAN	☑		
1	GU10	51	55	20°	10.000	6500	170		▶	10	4000870 280119	✓	280.11



## Červená Czerwony Красный

W	⊖	∅ mm	⋈ mm	✕	⊕	K	cd	ON/OFF	⏻	EAN	☑		
1	GU10	51	55	20°	10.000				▶	10	4000870 280072	✓	280.07



## Oranžová Pomarańczowy Оранжевый

W	⊖	∅ mm	⋈ mm	✕	⊕	K	cd	ON/OFF	⏻	EAN	☑		
1	GU10	51	55	20°	10.000				▶	10	4000870 280249	✓	280.24



## Žlutá Żółty Жёлтый

W	⊖	∅ mm	⋈ mm	✕	⊕	K	cd	ON/OFF	⏻	EAN	☑		
1	GU10	51	55	20°	10.000				▶	10	4000870 280089	✓	280.08



## Zelená Zielony Зелёный

W	⊖	∅ mm	⋈ mm	✕	⊕	K	cd	ON/OFF	⏻	EAN	☑		
1	GU10	51	55	20°	10.000				▶	10	4000870 280096	✓	280.09



## Modrá Siny Синий

W	⊖	∅ mm	⋈ mm	✕	⊕	K	cd	ON/OFF	⏻	EAN	☑		
1	GU10	51	55	20°	10.000				▶	10	4000870 280102	✓	280.10



## Multicolor Wielobarwny Разноцветный

W	⊖	∅ mm	⋈ mm	✕	⊕	K	cd	ON/OFF	⏻	EAN	☑		
1	GU10	51	55	24°	10.000				▶	10	4000870 280133	✓	280.13





Neutrální bílá Biata neutralna Натуральный белый

W	⚡	∅ mm	⊕ mm	⚡	⊕	K	lm	ON/OFF	⏻	ⓦ	EAN	✓	
3	GX53	75	25	100°	30.000	4000	150			4	4000870 280508	✓	280.50



Hřejivá bílá Ciepłobiały Тёплый Белый

W	⚡	∅ mm	⊕ mm	⚡	⊕	K	lm	ON/OFF	⏻	ⓦ	EAN	✓	
4	GX53	75	33	120°	30.000	3000	190		A	4	4000870 281314	✓	281.31
7	GX53	75	42	120°	30.000	3000	410		A	4	4000870 281338	✓	281.33



Lampy s dekorací 230 V

Zdobione lampy 230 V

Оформлены лампы 230 V

📖 = 474 - 475



875.79



875.80



875.81



875.84



875.82



875.83



875.20



875.36



875.28



875.51



875.41



875.46



875.52





PAR 30

Denní bílá Światlo dzienne Дневной свет

W	⊖	∅ mm	⊗ mm	⋈	⊕	K	cd	ON/OFF	⊞	EAN	✓	
2,5	E27	95	95	38°	10.000	6500	230		4	4000870 280065	✓	<b>280.06</b>



R50

Hřejivá bílá Światło biały Тёплый Белый

W	⊖	∅ mm	⊗ mm	⋈	⊕	K	cd	ON/OFF	⊞	EAN	✓	
4,5	E14	50	86	30°	15.000	3000	450		8	4000870 281604	✓	<b>new 281.60</b>



R63

Hřejivá bílá Światło biały Тёплый Белый

W	⊖	∅ mm	⊗ mm	⋈	⊕	K	cd	ON/OFF	⊞	EAN	✓	
5	E27	65	103	30°	15.000	3000	850		6	4000870 281611	✓	<b>new 281.61</b>





## Hřejivá bílá Ciepłobiały Tёплый Белый



W	⚡	∅ mm	⇅ mm	✂	⌚	K	lm	ON/OFF	⏻	EAN	✓	new
11	E27	66	130		25.000	3000	820		A	6 4000870 281420	✓	281.42
8	E27	60	110		25.000	3000	500		A	6 4000870 281413	✓	281.41



## Hřejivá bílá Ciepłobiały Tёплый Белый

W	⚡	∅ mm	⇅ mm	✂	⌚	K	lm	ON/OFF	⏻	EAN	✓	new
10	E27	67	130		15.000	3000	680		A	6 4000870 281512	✓	281.51
7	E27	60	115		15.000	3000	470		A	6 4000870 281505	✓	281.50



## Hřejivá bílá Ciepłobiały Tёплый Белый

W	⚡	∅ mm	⇅ mm	✂	⌚	K	lm	ON/OFF	⏻	EAN	✓	
7	E27	60	113		30.000	3000	355		A	6 4000870 280737	✓	280.73

## Denní bílá Światło dzienne Дневной свет

W	⚡	∅ mm	⇅ mm	✂	⌚	K	lm	ON/OFF	⏻	EAN	✓	
7	E27	60	113		30.000	6500	420		A	6 4000870 280720	✓	280.72



## Čirá/Hřejivá bílá Przejroczystry/Ciepłobiały Прозрачный/Тёплый Белый

W	⚡	∅ mm	⇅ mm	✂	⌚	K	lm	ON/OFF	⏻	EAN	✓	
4	E27	60	111		30.000	3000	340		A	6 4000870 281017	✓	281.01
3	E27	60	111		30.000	3000	280			6 4000870 281024	✓	281.02
3	E27	60	111		30.000	3000	200			6 4000870 281031	✓	281.03



## Denní bílá Światło dzienne Дневной свет

W	⚡	∅ mm	⇅ mm	✂	⌚	K	lm	ON/OFF	⏻	EAN	✓	
1	E27	60	110		10.000	6500	55			6 4000870 280225	✓	280.22



## Hřejivá bílá Ciepłobiały Tёплый Белый

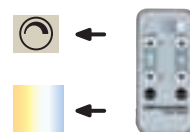

W	⚡	∅ mm	⇅ mm	⌚	K	lm	ON/OFF	⏻	EAN	✓	
5	E27	60	113		3000-7000	140			6 4000870 280706	✓	280.70

## Multicolor

Všechny barvy duhy, jednotlivě nebo jako střídání barev, nastavitelné dálkovým ovládáním (je přiloženo).

## Multicolor

Wszystkie kolory tęczy pojedynczo lub kolejno zmieniające się, nastawiane zdalnym sterowaniem (w kompl.).

## Multicolor

Все цвета радуги можно настраивать по отдельности или со сменой цветов с помощью дистанционного управления (вкл.).



## Multicolor Wielobarwny Разноцветный



W	⚡	∅ mm	⇅ mm	⌚	K	lm	ON/OFF	⏻	EAN	✓	
max. 5	E27	60	113						6 4000870 280713	✓	280.71



## Hřejivá bílá Ciepłobiały Тёплый Белый

W	⊖	∅ mm	⇅ mm	✂	⊕	K	lm	ON/OFF	⏻	EAN	✓		
5	E14	35	105		25.000	3000	300		A	8	4000870 281475	✓	new 281.47



## Hřejivá bílá Ciepłobiały Тёплый Белый

W	⊖	∅ mm	⇅ mm	✂	⊕	K	lm	ON/OFF	⏻	EAN	✓		
4	E14	35	105		15.000	3000	220		A	8	4000870 281581	✓	new 281.58

5	E14	35	105		15.000	3000	300		A	8	4000870 281598	✓	new 281.59
---	-----	----	-----	--	--------	------	-----	--	---	---	----------------	---	------------



## Čirá/Hřejivá bílá Przewroczysty/Ciepłobiały Прозрачный/Тёплый Белый

W	⊖	∅ mm	⇅ mm	✂	⊕	K	lm	ON/OFF	⏻	EAN	✓		
3	E14	41	120		30.000	3000	280			8	4000870 281086	✓	281.08

3	E14	41	120		30.000	3000	200			8	4000870 281093	✓	281.09
---	-----	----	-----	--	--------	------	-----	--	--	---	----------------	---	--------



## Hřejivá bílá Ciepłobiały Тёплый Белый

W	⊖	∅ mm	⇅ mm	✂	⊕	K	lm	ON/OFF	⏻	EAN	✓		
2	E14	35	100		15.000	3000	160			8	4000870 281406	✓	new 281.40



## Opál Opal Опал

W	⊖	∅ mm	⇅ mm	✂	⊕	K	lm	ON/OFF	⏻	EAN	✓		
1,4	E14	36	100		30.000	3000	60			8	4000870 280867	✓	280.86



## Ledové krystaly, čiré Eiskristall przewroczysty Ледяной кристалл, прозрачный

W	⊖	∅ mm	⇅ mm	✂	⊕	K	lm	ON/OFF	⏻	EAN	✓		
1,4	E14	36	100		30.000	3000	60			8	4000870 280881	✓	280.88



## Ledové krystaly, jantar Eiskristall bursztynowy Ледяной кристалл

W	⊖	∅ mm	⇅ mm	✂	⊕	K	lm	ON/OFF	⏻	EAN	✓		
1,4	E14	36	100		30.000	2800	60			8	4000870 280898	✓	280.89



## Zlatá Złoty Золото

W	⊖	∅ mm	⇅ mm	✂	⊕	K	lm	ON/OFF	⏻	EAN	✓		
1,4	E14	36	100		30.000	2900	60			8	4000870 280874	✓	280.87



## Krokodýlí kůže zlatá Krokoeis złoty Кроколёд, золотой

W	⊖	∅ mm	⇅ mm	✂	⊕	K	lm	ON/OFF	⏻	EAN	✓		
1,4	E14	36	100		30.000	2900	60			8	4000870 280904	✓	280.90



Nřejivá bílá Ciepłobiały Tёплый Белый

W	⚡	∅ mm	⇅ mm	✂	⊕	K	lm	ON/OFF	📦	EAN	📄	
2	E14	35	130		15.000	3000	160		8	4000870 281390	✓	new 281.39



Satén Satynowany Сатин

W	⚡	∅ mm	⇅ mm	✂	⊕	K	lm	ON/OFF	📦	EAN	📄	
1,3	E14	36	125		30.000	3000	45		8	4000870 280553	✓	280.55



Zlatá Złoty Золото

W	⚡	∅ mm	⇅ mm	✂	⊕	K	lm	ON/OFF	📦	EAN	📄	
1,4	E14	36	125		30.000	2900	60		8	4000870 280850	✓	280.85



Denní bílá Światło dzienne Дневной свет

W	⚡	∅ mm	⇅ mm	✂	⊕	K	lm	ON/OFF	📦	EAN	📄	
0,6	E14	36	103		30.000	6000	< 10		8	4000870 280256	✓	280.25



Červená Czerwony Красный

W	⚡	∅ mm	⇅ mm	✂	⊕	K	lm	ON/OFF	📦	EAN	📄	
0,6	E14	36	103		30.000		< 10		8	4000870 280263	✓	280.26



Zelená Zielony Зелёный

W	⚡	∅ mm	⇅ mm	✂	⊕	K	lm	ON/OFF	📦	EAN	📄	
0,6	E14	36	103		30.000		< 10		8	4000870 280270	✓	280.27



Žlutá Żółty Жёлтый

W	⚡	∅ mm	⇅ mm	✂	⊕	K	lm	ON/OFF	📦	EAN	📄	
0,6	E14	36	103		30.000		< 10		8	4000870 280287	✓	280.28



Modrá Śiny Синий

W	⚡	∅ mm	⇅ mm	✂	⊕	K	lm	ON/OFF	📦	EAN	📄	
0,6	E14	36	103		30.000		< 10		8	4000870 280294	✓	280.29



Hřejivá bílá Ciepłobiały Tёплый Белый

W	⚡	∅ mm	⇅ mm	✂	⌚	K	lm	ON/OFF	⏻	EAN	✓	new
8	E27	80	115		25.000	3000	430		A	5 4000870 281437	✓	281.43



Hřejivá bílá Ciepłobiały Tёплый Белый

W	⚡	∅ mm	⇅ mm	✂	⌚	K	lm	ON/OFF	⏻	EAN	✓	new
7	E27	80	117		15.000	3000	380		A	5 4000870 281529	✓	281.52



Opál Opal Opal

W	⚡	∅ mm	⇅ mm	✂	⌚	K	lm	ON/OFF	⏻	EAN	✓	
2	E27	50	97		30.000	3000	75			8 4000870 281079	✓	281.07



W	⚡	∅ mm	⇅ mm	✂	⌚	K	lm	ON/OFF	⏻	EAN	✓	
2	E14	50	98		30.000	3000	75			8 4000870 281055	✓	281.05



Multicolor Wielobarwny Разноцветный



W	⚡	∅ mm	⇅ mm	✂	⌚	K	lm	ON/OFF	⏻	EAN	✓	
1	E27	60	110		10.000					6 4000870 280201	✓	280.20



W	⚡	∅ mm	⇅ mm	✂	⌚	K	lm	ON/OFF	⏻	EAN	✓	
1	E14	60	110		10.000					6 4000870 280218	✓	280.21



Čirá Przewroczysty Прозрачный

W	⚡	∅ mm	⇅ mm	✂	⌚	K	lm	ON/OFF	⏻	EAN	✓	
1	E27	50	97		30.000	3000	50			8 4000870 281062	✓	281.06



Čirá Przewroczysty Прозрачный

W	⚡	∅ mm	⇅ mm	✂	⌚	K	lm	ON/OFF	⏻	EAN	✓	
1	E14	50	98		30.000	3000	50			8 4000870 281048	✓	281.04



Opál Opal Опал

W	⚡	∅ mm	⊕ mm	✂	⊕	K	lm	ON/OFF	📦	EAN	🔍	
2,3	E27	60	87		30.000	3000	91		6	4000870 280751	✓	280.75



Opál Opal Опал

W	⚡	∅ mm	⊕ mm	✂	⊕	K	lm	ON/OFF	📦	EAN	🔍	
2,3	E14	60	92		30.000	3000	91		6	4000870 280768	✓	280.76



Ledové krystaly, číré Eiskristall prezroczysty Ледяной кристалл,

W	⚡	∅ mm	⊕ mm	✂	⊕	K	lm	ON/OFF	📦	EAN	🔍	
2,3	E27	60	87		30.000	3000	91		6	4000870 280812	✓	280.81



Ledové krystaly, číré Eiskristall prezroczysty Ледяной кристалл,

W	⚡	∅ mm	⊕ mm	✂	⊕	K	lm	ON/OFF	📦	EAN	🔍	
2,3	E14	60	92		30.000	3000	91		6	4000870 280829	✓	280.82



Ledové krystaly, jantar Eiskristall bursztynowy Ледяной кристалл

W	⚡	∅ mm	⊕ mm	✂	⊕	K	lm	ON/OFF	📦	EAN	🔍	
2,3	E27	60	87		30.000	2800	91		6	4000870 280775	✓	280.77



Ledové krystaly, jantar Eiskristall bursztynowy Ледяной кристалл

W	⚡	∅ mm	⊕ mm	✂	⊕	K	lm	ON/OFF	📦	EAN	🔍	
2,3	E14	60	92		30.000	2800	91		6	4000870 280782	✓	280.78



Zlatá Złoty Золото

W	⚡	∅ mm	⊕ mm	✂	⊕	K	lm	ON/OFF	📦	EAN	🔍	
2,3	E27	60	87		30.000	2900	91		6	4000870 280799	✓	280.79



Zlatá Złoty Золото

W	⚡	∅ mm	⊕ mm	✂	⊕	K	lm	ON/OFF	📦	EAN	🔍	
2,3	E14	60	92		30.000	2900	91		6	4000870 280805	✓	280.80



Krokodýlí kůže zlatá Krokoeis zloty Кроколёд, золотой

W	⚡	∅ mm	⊕ mm	✂	⊕	K	lm	ON/OFF	📦	EAN	🔍	
2,3	E27	60	87		30.000	2900	91		6	4000870 280836	✓	280.83



## Hřejivá bílá Ciepłobiały Tёплый Белый



W	⊖	∅ mm	⇅ mm	✂	⊕	K	lm	ON/OFF	Li.	8	EAN	✓	new 281.49	
5	E27	45	77		25.000	3000	350			A	8	4000870 281499	✓	new 281.49



W	⊖	∅ mm	⇅ mm	✂	⊕	K	lm	ON/OFF	Li.	8	EAN	✓	new 281.48	
5	E14	45	80		25.000	3000	350			A	8	4000870 281482	✓	new 281.48

## Hřejivá bílá Ciepłobiały Tёплый Белый



W	⊖	∅ mm	⇅ mm	✂	⊕	K	lm	ON/OFF	Li.	8	EAN	✓	new 281.63	
4	E27	45	78		15.000	3000	200			A	8	4000870 281635	✓	new 281.63



5	E27	45	78		15.000	3000	340			A	8	4000870 281659	✓	new 281.65
---	-----	----	----	--	--------	------	-----	--	--	---	---	----------------	---	------------

4	E14	45	80		15.000	3000	200			A	8	4000870 281628	✓	new 281.62
---	-----	----	----	--	--------	------	-----	--	--	---	---	----------------	---	------------

5	E14	45	80		15.000	3000	340			A	8	4000870 281642	✓	new 281.64
---	-----	----	----	--	--------	------	-----	--	--	---	---	----------------	---	------------



## Opál Opal Opal

W	⊖	∅ mm	⇅ mm	✂	⊕	K	lm	ON/OFF	Li.	8	EAN	✓	280.84	
1,4	E14	45	78		30.000	3000	70				8	4000870 280843	✓	280.84



## Denní bílá Światło dzienne Дневной свет

W	⊖	∅ mm	⇅ mm	✂	⊕	K	lm	ON/OFF	Li.	8	EAN	✓	280.30	
0,6	E27	45	74		30.000	6000	20				8	4000870 280300	✓	280.30



## Červená Czerwony Красный

W	⊖	∅ mm	⇅ mm	✂	⊕	K	lm	ON/OFF	Li.	8	EAN	✓	280.31	
0,6	E27	45	74		30.000		< 10				8	4000870 280317	✓	280.31



## Zelená Zielony Зелёный

W	⊖	∅ mm	⇅ mm	✂	⊕	K	lm	ON/OFF	Li.	8	EAN	✓	280.32	
0,6	E27	45	74		30.000		< 10				8	4000870 280324	✓	280.32



## Žlutá Żółty Жёлтый

W	⊖	∅ mm	⇅ mm	✂	⊕	K	lm	ON/OFF	Li.	8	EAN	✓	280.33	
0,6	E27	45	74		30.000		< 10				8	4000870 280331	✓	280.33



## Modrá Śiny Синий

W	⊖	∅ mm	⇅ mm	✂	⊕	K	lm	ON/OFF	Li.	8	EAN	✓	280.34	
0,6	E27	45	74		30.000		< 10				8	4000870 280348	✓	280.34

## Hřejivá bílá Ciepłobiały Tёплый Белый

W	⊖	∅ mm	⇅ mm	✂	⊕	K	lm	ON/OFF	Li.	10	EAN	✓	281.10	
1	E14	21	60		30.000	3000	50				10	4000870 281109	✓	281.10



## Denní bílá Światło dzienne Дневной свет

W	⊖	∅ mm	⇅ mm	✂	⊕	K	lm	ON/OFF	Li.	10	EAN	✓	281.11	
1	E14	21	60		30.000	6500	50				10	4000870 281116	✓	281.11

Paulmann Shopkonzepte to jsou poradci v oblasti výrobků. Osvětlené vzory výrobků, kompetentní vysvětlení a sympatické obrázky vytváří chuť na světlo pro dobrý pocit. Obaly pomáhají při rozhodování o výrobcích prostřednictvím velkých obrázků a jasně členěných informací.

Optimalizovaná koncepce navíc zajišťuje maximální možnou produktovou rozmanitost při vyrovnaném předzásobení a tím zvýšenou produktivitu Vaší plochy.

Firma Paulmann sprzedając doradza. Oświetlone wzory produktów, kompetentne doradztwo i sympatyczne wzornictwo budzą ochotę na oświetlenie, które zwiększy komfort życia. Sposób opakowania produktów pomaga w ich doborze poprzez zastosowanie dużych zdjęć i jasną strukturę informacji o produkcie.

Oprócz tego sposób prezentacji towaru gwarantuje możliwość pokazania jego różnorodności w połączeniu z zapewnieniem odpowiedniego zapasu na półkach, a co za tym idzie optymalne wykorzystanie powierzchni handlowej.

В магазинах Paulmann Вас ждут консультанты по продукции компании. Освещенные образцы изделий, компетентные комментарии и со вкусом оформленные интерьеры создают ощущение светового комфорта. В выборе нужных изделий помогает их упаковка с крупными иллюстрациями и четко изложенными сведениями.

В магазинах оптимально представлено все многообразие изделий, что вместе с продуманным менеджментом запасов обеспечивает высокую отдачу с торговых площадей.



*Dlouhá životnost, zajištěná budoucnost –  
energeticky úsporné žárovky Paulmann*

*Długowieczne i z przyszłością –  
żarówki energooszczędne firmy Paulmann*

*Соответствующие требованиям завтрашнего  
дня энергосберегающие лампы с долгим сроком  
службы от Paulmann*



- ▶ Nízká spotřeba: energeticky úsporné žárovky ušetří až 80 % energie<sup>1)</sup>
- ▶ Dlouhá životnost: až 8000 hodin
- ▶ Barevné teploty: hřejivá bílá (2700 K), neutrální bílá (4000 K) až denní bílá (6400 K)
- ▶ Měkké světlo k dobrému osvětlení prostoru
- ▶ Ideální jako stálé světlo
- ▶ Stmívatelné modely
- ▶ Dekorační tvary a barvy pro svítidla různých stylů
- ▶ Niewielkie zużycie energii: żarówki energooszczędne oszczędzają do 80% energii<sup>1)</sup>
- ▶ Długowieczność: żywotność do 8.000 godzin
- ▶ Temperatury barw od światła ciepłobiałego (2700 kelwinów), poprzez neutralne białe (4000 kelwinów) do dziennego białego (6400 kelwinów)
- ▶ Światło łagodne dla dobrego oświetlenia pomieszczeń
- ▶ Idealne do oświetlania ciągłego
- ▶ Modele ściemniałne
- ▶ Dekoracyjne formy i kolory do rozmaitych stylów lamp
- ▶ Низкое потребление электроэнергии: Энергосберегающие лампы экономят до 80% энергии<sup>1)</sup>
- ▶ Долгий срок службы: Срок службы до 8000 часов
- ▶ Цветовая температура от теплого белого (2700 кельвин), нейтрального белого (4000 кельвин) до дневного белого света (6400 кельвин)
- ▶ Мягкий свет для хорошего освещения помещений
- ▶ Идеально для постоянного света
- ▶ Модели с регулируемой яркостью
- ▶ Декоративные формы и цвета для различных стилей светильников

<sup>1)</sup> Oproti tradiční žárovce W porównaniu ze zwykłą żarówką по сравнению с обычной лампой накаливания

<sup>2)</sup> ø 2,7 h denně ø 2,7h/dzień ø 2,7 ч/день



# Paulmann EcoSystems

## Energy Saver



Úspora energie 80 %<sup>1)</sup>  
80 % oszczędności energii<sup>1)</sup>  
80 % экономия энергии<sup>1)</sup>



8 000 hodin ≈ 8 let<sup>2)</sup>  
8.000 godzin ≈ 8 lat<sup>2)</sup>  
8 000 часов ≈ 8 лет<sup>2)</sup>



Nestmívateľné  
Brak możliwości ściemniania  
Без регулировки яркости



hřejivě  
ciepłe  
теплый

neutrální  
białe  
нейтральный

studené  
chłodne  
холодный

*Energeticky úsporné žárovky/zářivky*

*Lampy energooszczędne/świelówki*

*Энергосберегающие/  
люминесцентные лампы*

**410** Energeticky úsporné žárovky  
Lampy oszczędnościowe  
Энергосберегающие лампы

**430** Zářivky  
Świelówki  
Люминесцентные лампы

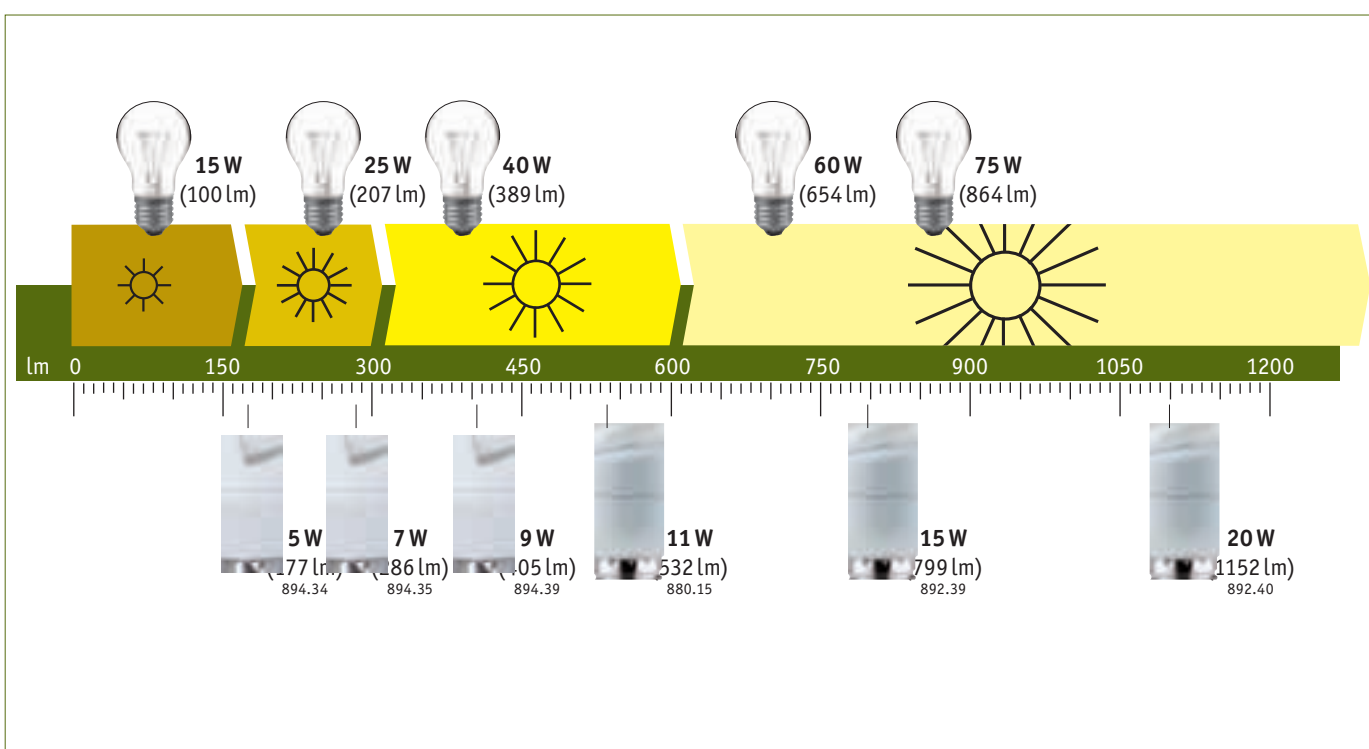



Hřejivá bílá Ciepłobiały Tёплый Белый

W	⚡	∅ mm	↑mm	↔	⊕	K	lm	ON/OFF	⏻	EAN	✓		
23	E27	120	183		8.000	2700	1371	10000	B	3	4000870 883198	✓	883.19



Hřejivá bílá Ciepłobiały Tёплый Белый

W	⚡	∅ mm	↑mm	↔	⊕	K	lm	ON/OFF	⏻	EAN	✓		
11	E27	110	175		8.000	2700	535	10000	A	4	4000870 883167	✓	883.16
15	E27	110	173		8.000	2700	800	10000	A	4	4000870 883174	✓	883.17
20	E27	110	173		8.000	2700	1079	10000	A	4	4000870 883211	✓	883.21



Hřejivá bílá Ciepłobiały Tёплый Белый

W	⚡	∅ mm	↑mm	↔	⊕	K	lm	ON/OFF	⏻	EAN	✓		
15	E27	90	155		8.000	2700	800	10000	A	4	4000870 893142	✓	893.14



Hřejivá bílá Ciepłobiały Tёплый Белый

W	⚡	∅ mm	↑mm	↔	⊕	K	lm	ON/OFF	⏻	EAN	✓		
11	E27	60	105		8.000	2700	496	10000	B	6	4000870 883136	✓	883.13



Hřejivá bílá Ciepłobiały Tёплый Белый

W	⚡	∅ mm	↑mm	↔	⊕	K	lm	ON/OFF	⏻	EAN	✓		
11	E14	60	98		8.000	2700	496	10000	B	6	4000870 883112	✓	883.11



Hřejivá bílá Ciepłobiały Tёплый Белый

W	⚡	∅ mm	↑mm	↔	⊕	K	lm	ON/OFF	⏻	EAN	✓		
7	E27	60	112		8.000	2700	286	10000	A	6	4000870 893173	✓	893.17



Hřejivá bílá Ciepłobiały Tёплый Белый

W	⚡	∅ mm	↑mm	↔	⊕	K	lm	ON/OFF	⏻	EAN	✓		
7	E14	60	106		8.000	2700	286	10000	B	6	4000870 893074	✓	893.07





Hřejivá bílá Ciepłobiały Tёплый Белый

W	⊖	∅ mm	⋈ mm	✂	⊕	K	lm	ON/OFF	⏻	EAN	✓		
15	E27	60	106		8.000	2700	747	10000	B	6	4000870 883273	✓	883.27



Hřejivá bílá Ciepłobiały Tёплый Белый

W	⊖	∅ mm	⋈ mm	✂	⊕	K	lm	ON/OFF	⏻	EAN	✓		
11	E27	60	102		8.000	2700	496	10000	B	6	4000870 883266	✓	883.26



Hřejivá bílá Ciepłobiały Tёплый Белый

W	⊖	∅ mm	⋈ mm	✂	⊕	K	lm	ON/OFF	⏻	EAN	✓		
5	E27	45	89		8.000	2700	180	10000	B	8	4000870 894385	✓	894.38
7	E27	45	90		8.000	2700	266	10000	B	8	4000870 883280	✓	883.28



Hřejivá bílá Ciepłobiały Tёплый Белый

W	⊖	∅ mm	⋈ mm	✂	⊕	K	lm	ON/OFF	⏻	EAN	✓		
5	E14	46	94		8.000	2700	163	10000	B	8	4000870 894415	✓	894.41



Hřejivá bílá Ciepłobiały Tёплый Белый

W	⊖	∅ mm	⋈ mm	✂	⊕	K	lm	ON/OFF	⏻	EAN	✓		
7	E14	45	88		8.000	2700	266	10000	B	8	4000870 883297	✓	883.29



Hřejivá bílá Ciepłobiały Tёплый Белый

W	⊖	∅ mm	⋈ mm	✂	⊕	K	lm	ON/OFF	⏻	EAN	✓		
7	E14	45	83		8.000	2700	266	10000	B	8	4000870 883310	✓	883.31



Hřejivá bílá Ciepłobiały Tёплый Белый

W	⊖	∅ mm	⋈ mm	✂	⊕	K	lm	ON/OFF	⏻	EAN	✓		
9	GU10	45	83		10.000	2700	390	10000	B	1	4000870 894484	✓	894.48



Červená Czerwony Красный

W	⊖	∅ mm	⋈ mm	✂	⊕	K	ON/OFF	⏻	EAN	✓		
5	E27	60	110		8.000				6	4000870 880272	✓	880.27



Zelená Zielony Зелёный

W	⊖	∅ mm	⋈ mm	✂	⊕	K	ON/OFF	⏻	EAN	✓		
5	E27	60	110		8.000				6	4000870 880289	✓	880.28



Satén Satynowany Сатин

W	⊖	∅ mm	⇄ mm	✂	⊕	K	lm	ON/OFF	⏻	EAN	☑		
10	E27	100	140		8.000	2700	436	10000	B	4	4000870 880562	✓	880.56



Alabastr Alabastrowy Алебастр

W	⊖	∅ mm	⇄ mm	✂	⊕	K	lm	ON/OFF	⏻	EAN	☑		
10	E27	100	140		8.000	2700	436	10000	B	4	4000870 880845	✓	880.84



Ledové krystaly, čiré Eiskristall prezrczysty Ледяной кристалл, прозрачный

W	⊖	∅ mm	⇄ mm	✂	⊕	K	lm	ON/OFF	⏻	EAN	☑		
10	E27	100	140		8.000	2700	436	10000	B	4	4000870 880586	✓	880.58



Ledové krystaly, jantar Eiskristall bursztynowy Ледяной кристалл Янтарь

W	⊖	∅ mm	⇄ mm	✂	⊕	K	lm	ON/OFF	⏻	EAN	☑		
10	E27	100	140		8.000	2500	436	10000	B	4	4000870 880593	✓	880.59



Krokodýlí kůže zlatá Krokoeis zloty Кроколёд, золотой

W	⊖	∅ mm	⇄ mm	✂	⊕	K	lm	ON/OFF	⏻	EAN	☑		
10	E27	100	140		8.000	2500	436	10000	B	4	4000870 880579	✓	880.57



Zrcadlový vrchol stříbrný Lustrzana kopuła bańki srebrna Зеркальная головка, серебряная

W	⊖	∅ mm	⇄ mm	✂	⊕	K	lm	ON/OFF	⏻	EAN	☑		
7	E14	60	105		8.000	2700	266	10000	B	6	4000870 880753	✓	880.75



W	⊖	∅ mm	⇄ mm	✂	⊕	K	lm	ON/OFF	⏻	EAN	☑		
10	E27	100	140		8.000	2700	436	10000	B	4	4000870 880609	✓	880.60



Deco Pipe

Hřejivá bílá Ciepłobiały Tёплый Белый

W	⚡	∅ mm	↑mm	⚡	⊕	K	lm	ON/OFF	⏻	📦	EAN	✓	
7	E27	38	126		8.000	2700	266	10000	B	8	4000870 894071	✓	894.07
11	E27	38	140		8.000	2700	496	10000	B	8	4000870 894118	✓	894.11

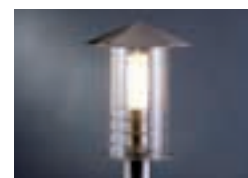

Deco Pipe

Hřejivá bílá Ciepłobiały Tёплый Белый

W	⚡	∅ mm	↑mm	⚡	⊕	K	lm	ON/OFF	⏻	📦	EAN	✓	
5	E14	38	124		8.000	2700	163	10000	B	8	4000870 894057	✓	894.05
9	E14	38	141		8.000	2700	377	10000	B	8	4000870 894095	✓	894.09



Deco Pipe

Hřejivá bílá Ciepłobiały Tёплый Белый

W	⚡	∅ mm	↑mm	⚡	⊕	K	lm	ON/OFF	⏻	📦	EAN	✓	
7	E27	38	168		8.000	2700	266	10000	B	8	4000870 894170	✓	894.17
11	E27	38	180		8.000	2700	496	10000	B	8	4000870 894217	✓	894.21



Deco Pipe

Hřejivá bílá Ciepłobiały Tёплый Белый

W	⚡	∅ mm	↑mm	⚡	⊕	K	lm	ON/OFF	⏻	📦	EAN	✓	
5	E14	38	168		8.000	2700	163	10000	B	8	4000870 894156	✓	894.15
9	E14	38	185		8.000	2700	377	10000	B	8	4000870 894194	✓	894.19

Lampy s dekorací 230 V  
 zdobione lampy 230 V  
 оформлены лампы 230 V

📖 = 474 - 475





Červená Czerwony Красный

W	⚡	∅ mm	⇅ mm	✂	⌚	K	ON/OFF	📦	EAN	🔋	
5	E14	40	121		8.000			8	4000870 880487	✓	880.48



Zelená Zielony Зелёный

W	⚡	∅ mm	⇅ mm	✂	⌚	K	ON/OFF	📦	EAN	🔋	
5	E14	40	121		8.000			8	4000870 880494	✓	880.49



Modrá Siný Синий

W	⚡	∅ mm	⇅ mm	✂	⌚	K	ON/OFF	📦	EAN	🔋	
5	E14	38	113		8.000			8	4000870 880500	✓	880.50



Hřejivá bílá Ciepłobiały Тёплый Белый

W	⚡	∅ mm	⇅ mm	✂	⌚	K	lm	ON/OFF	📦	EAN	🔋		
7	E27	44	125		8.000	2700	266	10000	B	8	4000870 891179	✓	891.17



Hřejivá bílá Ciepłobiały Тёплый Белый

W	⚡	∅ mm	⇅ mm	✂	⌚	K	lm	ON/OFF	📦	EAN	🔋		
7	E14	38	113		8.000	2700	286	10000	A	8	4000870 891070	✓	891.07



Hřejivá bílá Ciepłobiały Тёплый Белый

W	⚡	∅ mm	⇅ mm	✂	⌚	K	lm	ON/OFF	📦	EAN	🔋		
5	E14	30	114		8.000	2700	163	10000	B	8	4000870 894378	✓	894.37



Hřejivá bílá Ciepłobiały Тёплый Белый

W	⚡	∅ mm	⇅ mm	✂	⌚	K	lm	ON/OFF	📦	EAN	🔋		
5	E14	38	106		8.000	2700	163	10000	B	8	4000870 860052	✓	860.05
7	E14	37	106		8.000	2700	290	10000	A	8	4000870 880869	✓	880.86
9	E14	38	116		8.000	2700	405	10000	A	8	4000870 880876	✓	880.87





Satén Satynowany Сатин

W	⚡	∅ mm	⇅ mm	✂	⌚	K	lm	ON/OFF	📦	EAN	🔋		
5	E14	37	125		8.000	2700	163	10000	B	8	4000870 883334	✓	883.33
7	E14	37	125		8.000	2700	266	10000	B	8	4000870 883327	✓	883.32



Čirá Przejrzysty Прозрачный

W	⚡	∅ mm	⇅ mm	✂	⌚	K	lm	ON/OFF	📦	EAN	🔋		
7	E14	38	125		8.000	2700	266	10000	B	8	4000870 881149	✓	881.14



Zlatá Złoty Золото

W	⚡	∅ mm	⇅ mm	✂	⌚	K	lm	ON/OFF	📦	EAN	🔋		
7	E14	38	125		8.000	2400	266	10000	B	8	4000870 881156	✓	881.15



Satén Satynowany Сатин

W	⚡	∅ mm	⇅ mm	✂	⌚	K	lm	ON/OFF	📦	EAN	🔋		
7	E14	42	150		8.000	2700	266	10000	B	8	4000870 880692	✓	880.69



Zlatá Złoty Золото

W	⚡	∅ mm	⇅ mm	✂	⌚	K	lm	ON/OFF	📦	EAN	🔋		
7	E14	42	150		8.000	2500	266	10000	B	8	4000870 880708	✓	880.70



Alabastr Alabastrowy Алебастр

W	⚡	∅ mm	⇅ mm	✂	⌚	K	lm	ON/OFF	📦	EAN	🔋		
7	E14	42	150		8.000	2700	266	10000	B	8	4000870 880715	✓	880.71



Ledové krystaly, čiré Eiskristall przezroczysty Ледяной кристалл, прозрачный

W	⚡	∅ mm	⇅ mm	✂	⌚	K	lm	ON/OFF	📦	EAN	🔋		
7	E14	42	125		8.000	2700	266	10000	B	8	4000870 880647	✓	880.64





Hřejivá bílá Ciepłobiały Tёплый Белый

W	⚡	∅ mm	⊕ mm	⚡	⊕	K	lm	ON/OFF	⏻	📦	EAN	✓	
11	E27	60	122		8.000	2700	496	10000	B	6	4000870 890110	✓	890.11



Hřejivá bílá Ciepłobiały Tёплый Белый

W	⚡	∅ mm	⊕ mm	⚡	⊕	K	lm	ON/OFF	⏻	📦	EAN	✓	
20	E27	75	150		8.000	2700	1152	10000	A	5	4000870 890202	✓	890.20



Zrcadlový vrchol stříbrný Lustrzana kopuła bańki srebrna Зеркальная головка, серебряная

W	⚡	∅ mm	⊕ mm	⚡	⊕	K	lm	ON/OFF	⏻	📦	EAN	✓	
9	E27	60	112		8.000	2700	377	10000	B	6	4000870 880791	✓	880.79



Hřejivá bílá Ciepłobiały Tёплый Белый

W	⚡	∅ mm	⊕ mm	⚡	⊕	K	lm	ON/OFF	⏻	📦	EAN	✓	
10	E14	30	146		8.000	2700	436	10000	B	8	4000870 882221	✓	882.22



Hřejivá bílá Ciepłobiały Tёплый Белый

W	⚡	∅ mm	⊕ mm	⚡	⊕	K	lm	ON/OFF	⏻	📦	EAN	✓	
10	GU10	30	145		8.000	2700	436	10000	B	8	4000870 883389	✓	883.38



PAR38

Hřejivá bílá Ciepłobiały Tёплый Белый

W	⚡	∅ mm	⊕ mm	⚡	⊕	K	cd	ON/OFF	⏻	📦	EAN	✓	
20	E27	120	144	110°	8.000	2700	370			3	4000870 892213	✓	892.21



R80

Hřejivá bílá Ciepłobiały Tёплый Белый

W	⚡	∅ mm	⊕ mm	⚡	⊕	K	cd	ON/OFF	⏻	📦	EAN	✓	
9	E27	80	115	110°	8.000	2700	50			5	4000870 892305	✓	892.30



R63

Hřejivá bílá Ciepłobiały Tёплый Белый

W	⚡	∅ mm	⊕ mm	⚡	⊕	K	cd	ON/OFF	⏻	📦	EAN	✓	
7	E27	63	124	80°	10.000	2700	30			6	4000870 892466	✓	new 892.46





R50

Hřejivá bílá Ciepłobiały Тёплый Белый

W	⊖	∅ mm	⇅ mm	⊘	⊕	K	cd	ON/OFF	⏻	EAN	✓	
7	E14	50	111	80°	8.000	2700	35		8	4000870 892084	✓	892.08

Denní bílá Światło dzienne Дневной свет

W	⊖	∅ mm	⇅ mm	⊘	⊕	K	cd	ON/OFF	⏻	EAN	✓	
6	E14	50	85	110°	8.000	6400	50		8	4000870 882207	✓	882.20



R50

Hřejivá bílá Ciepłobiały Тёплый Белый

W	⊖	∅ mm	⇅ mm	⊘	⊕	K	cd	ON/OFF	⏻	EAN	✓	
6	E14	50	85	110°	8.000	2700	50		8	4000870 882375	✓	882.37

Denní bílá Światło dzienne Дневной свет

W	⊖	∅ mm	⇅ mm	⊘	⊕	K	cd	ON/OFF	⏻	EAN	✓	
6	GU10	51	62	110°	8.000	6400	48		8	4000870 882641	✓	new 882.64

11	GU10	51	82	100°	8.000	6400	85		8	4000870 882191	✓	882.19
----	------	----	----	------	-------	------	----	--	---	----------------	---	--------



Short neck

Hřejivá bílá Ciepłobiały Тёплый Белый

W	⊖	∅ mm	⇅ mm	⊘	⊕	K	cd	ON/OFF	⏻	EAN	✓	
6	GU10	51	62	110°	8.000	2700	48		8	4000870 882658	✓	new 882.65

9	GU10	51	72	110°	8.000	2700	90		8	4000870 882290	✓	882.29
---	------	----	----	------	-------	------	----	--	---	----------------	---	--------

11	GU10	51	82	100°	8.000	2700	110		8	4000870 882313	✓	882.31
----	------	----	----	------	-------	------	-----	--	---	----------------	---	--------

Hřejivá bílá Ciepłobiały Тёплый Белый

W	⊖	∅ mm	⇅ mm	⊘	⊕	K	cd	ON/OFF	⏻	EAN	✓	
9	GU10	51	72	110°	8.000	2700	80		8	4000870 882306	✓	new 882.30

11	GU10	51	82	100°	8.000	2700	90		8	4000870 892381	✓	892.38
----	------	----	----	------	-------	------	----	--	---	----------------	---	--------

Neutrální bílá Biła neutralna Натуральный белый

W	⊖	∅ mm	⇅ mm	⊘	⊕	K	cd	ON/OFF	⏻	EAN	✓	
11	GU10	51	82	100°	8.000	4000	90		8	4000870 892459	✓	892.45

Denní bílá Światło dzienne Дневной свет

W	⊖	∅ mm	⇅ mm	⊘	⊕	K	cd	ON/OFF	⏻	EAN	✓	
11	GU10	51	82	100°	8.000	6400	85		8	4000870 892442	✓	892.44

Short neck



## Denní bílá Światło dzienne Дневной свет

W	⊖	∅ mm	⇅ mm	✕	⊕	K	cd	ON/OFF	⏻	⏻	EAN	✓	
6	GU10	51	72	110°	8.000	6400	48		8	4000870 882627	✓	new	882.62



Long neck

## Hřejivá bílá Ciepłobiały Тёплый Белый

W	⊖	∅ mm	⇅ mm	✕	⊕	K	cd	ON/OFF	⏻	⏻	EAN	✓	
6	GU10	51	72	110°	8.000	2700	48		8	4000870 882634	✓	new	882.63

## Hřejivá bílá Ciepłobiały Тёплый Белый

W	⊖	∅ mm	⇅ mm	✕	⊕	K	lm	ON/OFF	⏻	⏻	EAN	✓	
7	GU10	30	82		8.000	2700	300	10000	A	8	4000870 860021	✓	860.02



## Chrom Chrom Хром

W	⊖	∅ mm	⇅ mm	✕	⊕	K	cd	ON/OFF	⏻	⏻	EAN	✓	
8	GU10	51	80	120°	10.000	2700	85		8	4000870 882528	✓		882.52



## Satén/Dvoubarevná Satynowany/Dichroiczne Сатин/Дихроичный

W	⊖	∅ mm	⇅ mm	✕	⊕	K	cd	ON/OFF	⏻	⏻	EAN	✓	
7	GU10	51	80	120°	10.000	2700	70		8	4000870 882542	✓		882.54



QPAR 111

## Hřejivá bílá Ciepłobiały Тёплый Белый

W	⊖	∅ mm	⇅ mm	✕	⊕	K	lm	ON/OFF	⏻	⏻	EAN	✓	
11	GU10	111	70	110°	8.000	2700	500	10000	B	4	4000870 883242	✓	883.24



## Hřejivá bílá Ciepłobiały Тёплый Белый

W	⊖	∅ mm	⇅ mm	✕	⊕	K	lm	ON/OFF	⏻	⏻	EAN	✓	
7	GX53	75	26	100°	10.000	2700	230	10000	B	4	4000870 885147	✓	885.14
9	GX53	75	26	100°	10.000	2700	290	10000	B	4	4000870 883235	✓	883.23



## Hřejivá bílá Ciepłobiały Тёплый Белый

W	⊖	∅ mm	⇅ mm	✕	⊕	K	lm	ON/OFF	⏻	⏻	EAN	✓	
11	GX53	75	40	100°	10.000	2700	400	10000	B	4	4000870 860106	✓	860.10
13	GX53	75	40	100°	10.000	2700	490	10000	B	4	4000870 860113	✓	860.11
15	GX53	75	40	100°	10.000	2700	520	10000	B	4	4000870 860120	✓	860.12





Hřejivá bílá Ciepłobiały Tёплый Белый

W	⚡	∅ mm	⇅ mm	✂	⊕	K	lm	ON/OFF	⏻	ⓦ	EAN	✓	
7	B22d	38	108		8.000	2700	286	10000	A	8	4000870 860175	✓	860.17



Hřejivá bílá Ciepłobiały Tёплый Белый

W	⚡	∅ mm	⇅ mm	✂	⊕	K	lm	ON/OFF	⏻	ⓦ	EAN	✓	
15	B22d	72	143		8.000	2700	800	10000	A	5	4000870 860168	✓	860.16



Hřejivá bílá Ciepłobiały Tёплый Белый

W	⚡	∅ mm	⇅ mm	✂	⊕	K	lm	ON/OFF	⏻	ⓦ	EAN	✓	
9	B22d	38	97		10.000	2700	405	10000	A	8	4000870 860007	✓	860.00



Hřejivá bílá Ciepłobiały Tёплый Белый

W	⚡	∅ mm	⇅ mm	✂	⊕	K	lm	ON/OFF	⏻	ⓦ	EAN	✓	
20	B22d	48	134		10.000	2700	1160	10000	A	8	4000870 860014	✓	860.01



Hřejivá bílá Ciepłobiały Tёплый Белый

W	⚡	∅ mm	⇅ mm	✂	⊕	K	lm	ON/OFF	⏻	ⓦ	EAN	✓	
11	E27	35	133		8.000	2700	532	10000	A	8	4000870 882115	✓	882.11



Hřejivá bílá Ciepłobiały Tёплый Белый

W	⚡	∅ mm	⇅ mm	✂	⊕	K	lm	ON/OFF	⏻	ⓦ	EAN	✓	
15	E27	45	163		8.000	2700	799	10000	A	8	4000870 882153	✓	882.15



Hřejivá bílá Ciepłobiały Tёплый Белый

W	⚡	∅ mm	⇅ mm	✂	⊕	K	lm	ON/OFF	⏻	ⓦ	EAN	✓	
9	E14	30	120		8.000	2700	405	10000	A	8	4000870 860076	✓	860.07



Sada pro přestavbu 5-11 W      Zestaw przezbrojeniowy 5-11 W      Комплект для переоборудования 5-11 Вт



Bílá Biały Белый

⊖	∅ mm	⇄ mm	⊕ mm		📦	EAN	🔍
G23	40	160	40		1	4000870 884003	<b>884.00</b>



Hřejivá bílá Ciepłobiały Tёплый Белый



W	⊖	∅ mm	⊕ mm	✗	⊕	K	lm	ON/OFF	📦	EAN	🔍
7	G23	30	135		10.000	2700	399		B	8 4000870 880074	✓ <b>880.07</b>
9	G23	30	165		10.000	2700	603		A	8 4000870 880098	✓ <b>880.09</b>
11	G23	30	230		10.000	2700	902		A	8 4000870 880111	✓ <b>880.11</b>



Hřejivá bílá Ciepłobiały Tёплый Белый

W	⊖	∅ mm	⊕ mm	✗	⊕	K	lm	ON/OFF	📦	EAN	🔍
13	G24d1	32	135		10.000	2700	897		A	8 4000870 881132	✓ <b>881.13</b>



Hřejivá bílá Ciepłobiały Tёплый Белый

W	⊖	∅ mm	⊕ mm	✗	⊕	K	lm	ON/OFF	📦	EAN	🔍
18	G24d2	35	154		10.000	2700	1206		B	8 4000870 881187	✓ <b>881.18</b>





## Hřejivá bílá Ciepłobiały Tёплый Белый



W	⚡	∅ mm	↑mm	✂	⊕	K	lm	ON/OFF	⏻	📦	EAN	✓	
5	E27	38	85		10.000	2700	180	10000	A	8	4000870 880128	✓	880.12
7	E27	38	92		10.000	2700	286	10000	A	8	4000870 880135	✓	880.13
9	E27	38	97		10.000	2700	405	10000	A	8	4000870 880142	✓	880.14



11	E27	48	109		10.000	2700	540	10000	A	8	4000870 880159	✓	880.15
15	E27	48	128		10.000	2700	800	10000	A	8	4000870 892398	✓	892.39
20	E27	48	134		10.000	2700	1160	10000	A	8	4000870 892404	✓	892.40



5	E14	38	87		10.000	2700	180	10000	A	8	4000870 894347	✓	894.34
7	E14	38	92		8.000	2700	286	10000	A	8	4000870 894354	✓	894.35
9	E14	38	101		8.000	2700	405	10000	A	8	4000870 894392	✓	894.39



11	E14	48	111		10.000	2700	540	10000	A	8	4000870 892411	✓	892.41
15	E14	48	122		8.000	2700	799	10000	A	8	4000870 892428	✓	892.42
20	E14	48	136		10.000	2700	1160	10000	A	8	4000870 892435	✓	892.43



## Hřejivá bílá Ciepłobiały Tёплый Белый

W	⚡	∅ mm	↑mm	✂	⊕	K	lm	ON/OFF	⏻	📦	EAN	✓	
23	E27	60	160		8.000	2700	1380	10000	A	6	4000870 894460	✓	894.46



## Hřejivá bílá Ciepłobiały Tёплый Белый



W	⚡	∅ mm	↑mm	✂	⊕	K	lm	ON/OFF	⏻	📦	EAN	✓	
7	G9	30	86		8.000	2700	290	4000	A	8	4000870 880531	✓	880.53
9	G9	30	88		8.000	2700	410	4000	A	8	4000870 880548	✓	880.54



## Hřejivá bílá Ciepłobiały Tёплый Белый

W	⚡	∅ mm	↑mm	✂	⊕	K	lm	ON/OFF	⏻	📦	EAN	✓	
11	E14	42	129		8.000	2700	535	10000	A	8	4000870 894361	✓	894.36

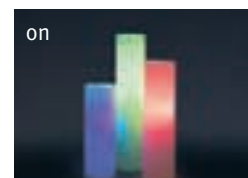

Červená Czerwony Красный

W	⊖	∅ mm	⇅ mm	✂	⊕	K	ON/OFF	⏻	EAN	✓	
15	E27	48	122		10.000			1	4000870 880883	✓	880.88



Zelená Zielony Зелёный

W	⊖	∅ mm	⇅ mm	✂	⊕	K	ON/OFF	⏻	EAN	✓	
15	E27	48	122		10.000			1	4000870 880890	✓	880.89



Modrá Siny Синий

W	⊖	∅ mm	⇅ mm	✂	⊕	K	ON/OFF	⏻	EAN	✓	
15	E27	48	122		10.000			1	4000870 880906	✓	880.90



Hřejivá bílá Ciepłobiały Тёплый Белый

W	⊖	∅ mm	⇅ mm	✂	⊕	K	lm	ON/OFF	⏻	EAN	✓		
8	S14d	30	300		8.000	2700	321	4000	B	6	4000870 860205	✓	860.20
13	S14d	30	500		8.000	2700	619	4000	B	6	4000870 860212	✓	860.21



Hřejivá bílá Ciepłobiały Тёплый Белый

W	⊖	∅ mm	⇅ mm	✂	⊕	K	lm	ON/OFF	⏻	EAN	✓		
8	S14s	30	300		8.000	2700	321	4000	B	6	4000870 860229	✓	860.22
13	S14s	30	500		8.000	2700	619	4000	B	6	4000870 860236	✓	860.23



Hřejivá bílá Ciepłobiały Тёплый Белый

W	⊖	∅ mm	⇅ mm	✂	⊕	K	lm	ON/OFF	⏻	EAN	✓		
8	S19	38	310		8.000	2700	321	4000	B	6	4000870 860243	✓	860.24





Hřejivá bílá Ciepłobiały Tёплый Белый

W	⚡	⇄ mm	⇅ mm	↔	⊕	K	lm	ON/OFF	⏻	EAN	✓		
16	GR8	135	135		8.000	2700	1056		A	6	4000870 887165	✓	887.16



Neutrální bílá Biała neutralna Naturalny Белый

W	⚡	∅ mm	⇅ mm	color	⊕	K	lm	ON/OFF	⏻	EAN	✓		
36	2G11	44	411	840	8.000	4200	2916		A	10	4000870 881309	✓	881.30

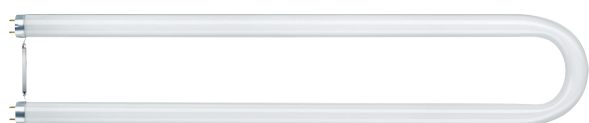

Hřejivá bílá Ciepłobiały Tёплый Белый

W	⚡	∅ mm	⇅ mm	color	⊕	K	lm	ON/OFF	⏻	EAN	✓		
36	2G13	26	600	830	8.000	3000	3350		A	6	4000870 884454	✓	884.45



Hřejivá bílá Ciepłobiały Tёплый Белый

W	⚡	∅ mm	⇅ mm	color	⊕	K	lm	ON/OFF	⏻	EAN	✓		
32	G10q	30	307	827	8.000	2700	2048		B	1	4000870 884324	✓	884.32
40	G10q	30	409	827	8.000	2700	2800		B	1	4000870 884409	✓	884.40



T9



Hřejivá bílá Ciepłobiały Tёплый Белый

W	⚡	∅ mm	⇅ mm	color	⊕	K	lm	ON/OFF	⏻	EAN	✓		
22	2GX13	16	225	827	12.000	2700	1694		A	1	4000870 884485	✓	884.48
40	2GX13	16	300	827	12.000	2700	3120		B	1	4000870 884478	✓	884.47
55	2GX13	16	300	827	12.000	2700	4125		B	1	4000870 884461	✓	884.46



T5



Hřejivá bílá Ciepłobiały Tёплый Белый

W	⚡	∅ mm	⇅ mm	color	⊕	K	lm	ON/OFF	⏻	EAN	✓		
24	E27	227	98	827	8.000	2700	1445	10000	A	1	4000870 860038		860.03





T5

Hřejivá bílá Ciepłobiały Tёплый Белый



W	☒	∅ mm	⇅ mm	color	⊕	K	lm	ON/OFF		EAN		
14	G5	16	563	827	12.000	2700	1204		A	10 4000870 884492	✓	884.49
21	G5	16	863	827	12.000	2700	1890		A	10 4000870 884522	✓	884.52
28	G5	16	1163	827	12.000	2700	2604		A	10 4000870 884515	✓	884.51
39	G5	16	863	827	12.000	2700	3081		B	10 4000870 884508	✓	884.50

Hřejivá bílá Ciepłobiały Tёплый Белый

W	☒	∅ mm	⇅ mm	color	⊕	K	lm	ON/OFF		EAN		
4	G5	16	136	830	5.000	3000	160		B	10 4000870 885048	✓	885.04
6	G5	16	212	830	5.000	3000	320		B	10 4000870 885062	✓	885.06
8	G5	16	288	830	5.000	3000	480		B	10 4000870 885086	✓	885.08
13	G5	16	517	830	5.000	3000	980		A	10 4000870 885130	✓	885.13

Neutrální bílá Biała neutralna Натуральный Белый

W	☒	∅ mm	⇅ mm	color	⊕	K	lm	ON/OFF		EAN		
8	G5	16	288	840	5.000	4000	440		B	10 4000870 885604	✓	885.60
13	G5	16	517	840	5.000	4000	950		A	10 4000870 885611	✓	885.61
14	G5	16	563	840	10.000	4000	1204		A	10 4000870 885635	✓	885.63
21	G5	16	863	840	10.000	4000	1890		A	10 4000870 885628	✓	885.62
35	G5	16	1463	840	10.000	4000	3290		A	10 4000870 885642	✓	885.64



T8

Hřejivá bílá Ciepłobiały Tёплый Белый



W	☒	∅ mm	⇅ mm	color	⊕	K	lm	ON/OFF		EAN		
15	G13	26	440	827	8.000	2700	945		B	10 4000870 885154	✓	885.15
18	G13	26	590	827	8.000	2700	1350		A	10 4000870 885215	✓	885.21
30	G13	26	895	827	8.000	2700	2400		A	10 4000870 885451	✓	885.45
36	G13	26	1200	827	8.000	2700	3348		A	10 4000870 885499	✓	885.49
58	G13	26	1500	827	8.000	2700	5220		A	10 4000870 885536	✓	885.53





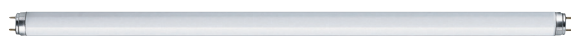

T8

Neutrální bílá Biła neutralna Натуральный белый

W	⚡	∅ mm	ℓ mm	color	⌚	K	lm	ON/OFF	⏻	📦	EAN	✓	Price
10	G13	26	330	840	8.000	4000	600		B	10	4000870 885222	✓	885.22
18	G13	26	590	840	8.000	4000	1350		A	10	4000870 885413	✓	885.41
30	G13	26	895	840	8.000	4000	2400		A	10	4000870 885208	✓	885.20
36	G13	26	1200	840	8.000	4000	3348		A	10	4000870 885505	✓	885.50
58	G13	26	1500	840	8.000	4000	5220		A	10	4000870 885543	✓	885.54

Denní bílá Światło dzienne Дневной свет

W	⚡	∅ mm	ℓ mm	color	⌚	K	lm	ON/OFF	⏻	📦	EAN	✓	Price
18	G13	26	590	865	8.000	6500	1215		B	10	4000870 885192	✓	885.19
30	G13	26	895	865	8.000	6500	2160		B	10	4000870 885444	✓	885.44
36	G13	26	1200	865	8.000	6500	3013		A	10	4000870 885369	✓	885.36
58	G13	26	1500	865	8.000	6500	4698		B	10	4000870 885581	✓	885.58

Bílá Biały Белый

**Starter Universal**1x  
max. 4-65W  
∅20 ℓ39mm

EAN 4000870 884805

**884.80**

Bílá Biały Белый

**Starter Universal**2x  
max. 4-65W  
∅20 ℓ39mm

EAN 4000870 884843

**884.84**

Bílá Biały Белый

**Starter Tandem/Duo**1x  
max. 4-22W  
∅20 ℓ39mm

EAN 4000870 884225

**884.22**

Bílá Biały Белый

**Starter Tandem/Duo**2x  
max. 4-22W  
∅20 ℓ39mm

EAN 4000870 884249

**884.24**

*Prostě brilantní –  
12 V halogenové žárovky Paulmann*

*Po prostu wspaniałe –  
żarówki halogenowe 12 V firmy Paulmann*

*Просто блестяще –  
галогенные лампы 12 В от Paulmann*



- ▶ 0 50 % nižší spotřeba energie <sup>1)</sup>
- ▶ Dvoj- až pětinasobná životnost <sup>3)</sup>
- ▶ Přirozeně působící zářivě bílé světlo
- ▶ Vysoká věrnost barev (pravý barevný účinek jako pod širým nebem)
- ▶ Akcentované světlo, ideální jako osvětlení bytového prostoru a osvětlení objektů
- ▶ Plynule stmívatelné: Atmosféra a jas podle potřeby, dodatečná úspora energie
- ▶ K dostání mnoho jedinečných speciálních funkcí a tvarů
- ▶ 50 % mniejsze zużycie energii <sup>1)</sup>
- ▶ Dwukrotny do pięciokrotnego dłuższy okres użytkowania <sup>3)</sup>
- ▶ Oddziaływujące naturalnie, brylantowo białe światło
- ▶ Wysoka odtwarzalność barw, (prawdziwe oddziaływanie kolorów jak pod gołym niebem)
- ▶ Światło podkreślające, doskonale nadające się jako oświetlenie pomieszczeń mieszkalnych i obiektów
- ▶ Bezstopniowo ściemnianie: Nastrój i jasność według zapotrzebowania, dodatkowa oszczędność energii
- ▶ Do nabycia z wieloma jedyymi w swoim rodzaju funkcjami w różnorodnych formach
- ▶ На 50 % меньше потребления электроэнергии <sup>1)</sup>
- ▶ Срок службы от двух до пяти раз дольше <sup>3)</sup>
- ▶ Естественный ослепительно белый свет
- ▶ Высокая цветопередача (естественный цветовой эффект как под открытым небом)
- ▶ Направленный свет отлично подходит для освещения помещений и отдельных объектов
- ▶ Плавное регулирование яркости: Настроение и яркость - по желанию, дополнительная экономия энергии
- ▶ Много уникальных спецфункций и форм



Nižší spotřeba proudu, stejná intenzita světla

Mniejsze zużycie energii, jednakowa jasność

Меньше потребление электроэнергии, одинаковая яркость

<sup>1)</sup> Oproti tradiční žárovce W porównaniu ze zwykłą żarówką по сравнению с обычной лампой накаливания

<sup>2)</sup> ø 2,7 h denně ø 2,7h/dzień ø 2,7 ч/день

<sup>3)</sup> dodatečné prodloužení v důsledku stmívání Dodatkowe przedłużenie przez ściemnianie Дополнительное продление с помощью регулирования яркости

# Paulmann EcoSystems



## Halogen 12 V



Úspora energie 50 %<sup>1)</sup>  
50 % oszczędności energii<sup>1)</sup>  
50 % экономия энергии<sup>1)</sup>



Úspora díky možnosti plynulého stmívání  
Oszczędność dzięki ściemnianiu  
Экономия за счет регулировки яркости



Přirozené světlo  
Światło naturalne  
Естественный свет



2 000 až 5 000 hodin ≈ 2 až 5 let<sup>2) 3)</sup>  
2.000 – 5.000 godzin ≈ 2 – 5 lat<sup>2) 3)</sup>  
2000 – 5000 часов ≈ 2 – 5 лет<sup>2) 3)</sup>



hřejivě  
cieple  
теплый

## Halogenové žárovky 12V

## Lampy halogenowe 12V

## Галогенные лампы 12В

- 450** Kolíková patice  
Cokół póżkowy  
Штифтовой цоколь
- 451** Reflektorové žárovky GU4  
Lampy reflektorowe GU4  
Рефлекторные лампы GU4
- 454** Reflektorové žárovky GU5,3  
Lampy reflektorowe GU5,3  
Рефлекторные лампы GU5,3

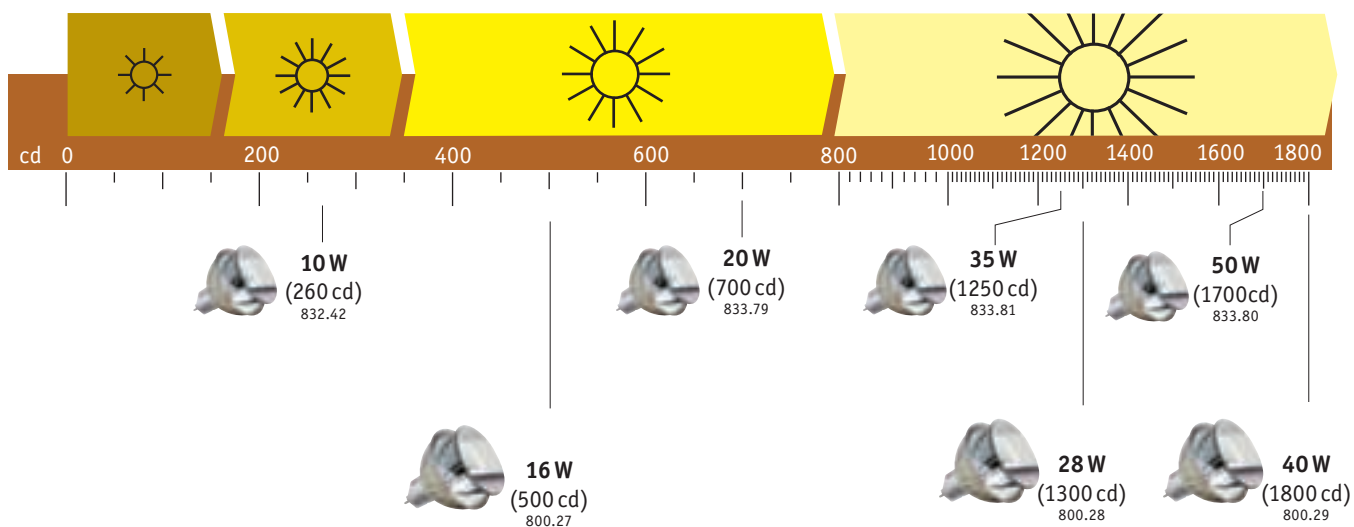

## Čirá Przechroczysty Прозрачный



W	⊖	∅ mm	⇅ mm	✂	⊕	K	lm	ON/OFF		EAN		
2x5	G4	9	33		2.000	2900	55		10	4000870 831212	✓	831.21
2x8	G4	8	33		5.000	2900	100		10	4000870 800218	✓	800.21
2x10	G4	9	33		2.000	2900	95		10	4000870 831151	✓	831.15
2x16	G4	8	33		5.000	3000	300		10	4000870 800225	✓	800.22
2x20	G4	9	33		2.000	2900	254		10	4000870 831175	✓	831.17
2x35	G4	9	33		2.000	2900	532		10	4000870 800348	✓	800.34

## Satén Satynowany Сатин



W	⊖	∅ mm	⇅ mm	✂	⊕	K	lm	ON/OFF		EAN		
2x5	G4	9	33		2.000	2900	54		10	4000870 831144	✓	831.14

## Zlatá Złoty Золото



W	⊖	∅ mm	⇅ mm	✂	⊕	K	lm	ON/OFF		EAN		
2x5	G4	8	33		2.000	2300	60		10	4000870 831137	✓	831.13
2x10	G4	9	33		2.000	2300	95		10	4000870 831076	✓	831.07
2x20	G4	9	33		2.000	2300	254		10	4000870 831083	✓	831.08

## Čirá Przechroczysty Прозрачный



W	⊖	∅ mm	⇅ mm	✂	⊕	K	lm	ON/OFF		EAN		
2x20	GY6,35	12	44		2.000	2900	254		10	4000870 831168	✓	831.16
2x28	GY6,35	10	40		5.000	2900	600		10	4000870 800232	✓	800.23
2x35	GY6,35	12	44		2.000	2900	532		10	4000870 831182	✓	831.18
2x40	GY6,35	10	40		5.000	2900	860		10	4000870 800249	✓	800.24
2x50	GY6,35	12	44		2.000	2900	834		10	4000870 831199	✓	831.19

## Zlatá Złoty Золото



W	⊖	∅ mm	⇅ mm	✂	⊕	K	lm	ON/OFF		EAN		
2x35	GY6,35	12	44		2.000	2300	532		10	4000870 831090	✓	831.09

## Stříbrná Srebrny Серебро



W	☒	∅ mm	⇅ mm	∠	⊕	K	cd	ON/OFF		EAN	☑	
2x5	GU4	35	35	30°	1.500	2900	130		10	4000870 838259	☑	838.25
2x10	GU4	35	35	30°	2.000	2900	240		10	4000870 838242	☑	838.24
* 2x16	GU4	35	35	30°	5.000	3000	700		10	4000870 800256	☑	800.25
2x20	GU4	35	35	30°	2.000	2900	700		10	4000870 838334	☑	838.33
* 2x28	GU4	35	35	30°	5.000	3100	1500		10	4000870 800263	☑	800.26
2x35	GU4	35	35	30°	2.000	2900	1500		10	4000870 838358	☑	838.35

## Security

Odvádí 80 % tepla směrem dopředu (speciální povlak). Ideální pro vestavbová svítidla (neohrožuje izolační materiál)

## Bezpieczeństwo

Odprowadza 80 % ciepła do przodu (powłoka specjalna). Idealne dla źródeł światła przeznaczonych do zabudowy (nie stanowi zagrożenia dla materiału tłumiącego)

## Security

Отводит 80 % тепла вперед (специальное покрытие). Идеальное решение для встраиваемых светильников (изолирующий материал не подвержен повреждениям)



## Stříbrná Srebrny Серебро



W	☒	∅ mm	⇅ mm	∠	⊕	K	cd	ON/OFF		EAN	☑	
* 2x16	GU4	35	35	30°	1.500	3000	678		10	4000870 800461	☑	800.46
2x20	GU4	35	38	30°	2.000	2900	470		10	4000870 832479	☑	832.47
* 2x28	GU4	35	35	30°	1.500	3000	957		10	4000870 800485	☑	800.48
2x35	GU4	35	38	30°	2.000	2900	960		10	4000870 832486	☑	832.48

## Security

## Maxiflood

Vyzařuje stejnoměrně ve všech směrech kolem dokola (ideální pro barevná stínidla)

## Maxiflood

Promieniuje równomiernie koncentrycznie we wszystkich kierunkach (idealne dla kolorowych abażurów)

## Maxiflood

Равномерное освещение во всех направлениях (идеально для цветных абажуров)

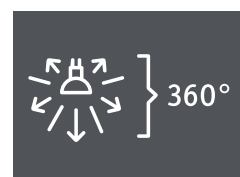

## Světlá opálová Softopal Мякий опал



W	☒	∅ mm	⇅ mm	∠	⊕	K	lm	ON/OFF		EAN	☑	
2x20	GU4	35	35	100°	1.500	2900	280		10	4000870 832332	☑	832.33
2x35	GU4	35	35	100°	1.500	2900	532		10	4000870 833766	☑	833.76

## Maxiflood

**Drahokam**

Dopředu vydává zářivé halogenové světlo, dozadu třpytivé odrazy saténových barev.

**Klejnot**

Promieniaje do przodu brylantowym światłem halogenowym, do tyłu połyskliwymi odbiciami w kolorze satynowym.

**Juwel**

Лампы посылают вперед яркий галогенный свет, а назад - глянцево поблескивающие рефлексy.

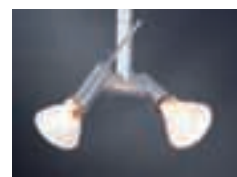

Satén Satynowany Сатин



Juwel

W	⚡	∅ mm	⊕ mm	∠	⌚	K	cd	ON/OFF	⏪	EAN	✓		
2x20	GU4	35	35	30°	2.000	2900	730		▶	10	4000870 838266	✓	838.26

**Zlatá**

Hřejivé a útulné světlo díky speciálně zušlechťeným skleněným tělesům

**Złoto**

Ciepłe i przytulne światło dzięki specjalnie uszlachetnionemu elementowi szklanemu

**Золото**

Теплый и комфортный свет благодаря специально облагороженным стеклянным плафонам

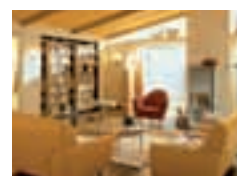
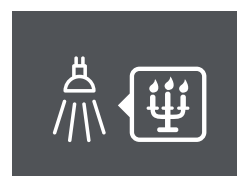

Zlatá Złoty Золото



Gold

W	⚡	∅ mm	⊕ mm	∠	⌚	K	cd	ON/OFF	⏪	EAN	✓		
2x20	GU4	35	35	30°	2.000	2200	450		▶	10	4000870 838327	✓	838.32
2x35	GU4	35	35	30°	2.000	2200	800		▶	10	4000870 838341	✓	838.34



**Akzent**

Vnější povlak s dlouhou životností v provedení hliník, stříbrná, černá nebo zlatá

**Akzent**

Długowieczna powłoka zewnętrzna w kolorach aluminiowym, srebrnym, czarnym i złotym

**Akzent**

Долговечное наружное покрытие - алюминий, серебро, черное или золото

**Hliník Alu Алюминий**

Akzent

W	☞	∅ mm	⇅ mm	✂	⊕	K	cd	ON/OFF	⏻	📦	EAN	✓	
2x20	GU4	35	35	30°	2.000	2900	500			10	4000870 832134	✓	<b>832.13</b>
2x35	GU4	35	35	30°	2.000	2900	900			10	4000870 832172	✓	<b>832.17</b>

**Stříbrná Srebrny Серебро**

Akzent

W	☞	∅ mm	⇅ mm	✂	⊕	K	cd	ON/OFF	⏻	📦	EAN	✓	
2x20	GU4	35	35	30°	2.000	2900	500			10	4000870 832165	✓	<b>832.16</b>
2x35	GU4	35	35	30°	2.000	2900	900			10	4000870 832196	✓	<b>832.19</b>

**Zlatá Złoty Золото**

Akzent

W	☞	∅ mm	⇅ mm	✂	⊕	K	cd	ON/OFF	⏻	📦	EAN	✓	
2x20	GU4	35	35	30°	2.000	2900	500			10	4000870 832141	✓	<b>832.14</b>

**Černá Czarny черный**

Akzent

W	☞	∅ mm	⇅ mm	✂	⊕	K	cd	ON/OFF	⏻	📦	EAN	✓	
2x20	GU4	35	35	30°	2.000	2900	500			10	4000870 832158	✓	<b>832.15</b>
2x35	GU4	35	35	30°	2.000	2900	900			10	4000870 832189	✓	<b>832.18</b>





## Stříbrná Srebrny Серебро

W	☒	∅ mm	⇅ mm	↘	⊕	K	cd	ON/OFF	⏏	EAN	☑	
20	GU5,3	51	45	10°	4.000	2900	3500		▶	10 4000870 833322	✓	833.32
35	GU5,3	51	45	10°	4.000	2900	4100		▶	10 4000870 833643	✓	833.64
50	GU5,3	51	45	10°	4.000	2900	10000		▶	10 4000870 833353	✓	833.35

W	☒	∅ mm	⇅ mm	↘	⊕	K	cd	ON/OFF	⏏	EAN	☑	
10	GU5,3	51	45	38°	4.000	2900	260		▶	10 4000870 832424	✓	832.42
16	GU5,3	51	46	36°	5.000	2900	500		▶	10 4000870 800270	✓	800.27
20	GU5,3	51	45	38°	4.000	2900	700		▶	10 4000870 833797	✓	833.79
28	GU5,3	51	46	36°	5.000	2900	1300		▶	10 4000870 800287	✓	800.28
35	GU5,3	51	45	38°	4.000	2900	1250		▶	10 4000870 833810	✓	833.81
40	GU5,3	51	46	36°	5.000	2900	1800		▶	10 4000870 800294	✓	800.29
50	GU5,3	51	45	38°	4.000	2900	1700		▶	10 4000870 833803	✓	833.80

W	☒	∅ mm	⇅ mm	↘	⊕	K	cd	ON/OFF	⏏	EAN	☑	
20	GU5,3	51	45	60°	4.000	2900	400		▶	10 4000870 833360	✓	833.36
35	GU5,3	51	45	60°	4.000	2900	630		▶	10 4000870 833667	✓	833.66
50	GU5,3	51	45	60°	4.000	2900	1000		▶	10 4000870 833568	✓	833.56



## Security

Odvádí 80 % tepla směrem dopředu (speciální povlak). Ideální pro vestavbová svítidla (neohrožuje izolační materiál)

## Bezpieczeństwo

Odprowadza 80 % ciepła do przodu (powłoka specjalna). Idealne dla źródeł światła przeznaczonych do zabudowy (nie stanowi zagrożenia dla materiału tłumiącego)

## Security

Отводит 80 % тепла вперед (специальное покрытие). Идеальное решение для встраиваемых светильников (изолирующий материал не подвержен повреждениям)



## Stříbrná Srebrny Серебро

W	☒	∅ mm	⇅ mm	↘	⊕	K	cd	ON/OFF	⏏	EAN	☑	
16	GU5,3	51	46	38°	4.000	3000	545		▶	10 4000870 800454	✓	800.45
20	GU5,3	51	45	38°	4.000	2900	700		▶	10 4000870 832448	✓	832.44
28	GU5,3	51	46	38°	4.000	3000	1097		▶	10 4000870 800478	✓	800.47
35	GU5,3	51	45	38°	4.000	2900	1100		▶	10 4000870 832455	✓	832.45
40	GU5,3	51	46	38°	4.000	3000	1438		▶	10 4000870 800492	✓	800.49
50	GU5,3	51	45	38°	4.000	2900	1800		▶	10 4000870 832462	✓	832.46



## Security





## Stříbrná Srebrny Серебро

W	☒	∅ mm	⇅ mm	✂	⊕	K	cd	ON/OFF		EAN	☑	
20	GU5,3	51	45	38°	5.000	2900	900		10	4000870 823309	✓	823.30
35	GU5,3	51	45	38°	5.000	2900	1600		10	4000870 823347	✓	823.34
50	GU5,3	51	45	38°	5.000	2900	2200		10	4000870 823323	✓	823.32
35	GU5,3	51	45	38°	10.000	2900	1600		10	4000870 823330	✓	823.33
50	GU5,3	51	45	38°	10.000	2900	2200		10	4000870 823316	✓	823.31



Hightec

## Maxiflood

Vyzařuje stejnoměrně ve všech směrech kolem dokola (ideální pro barevná stínidla)

## Maxiflood

Promieniuje równomiernie koncentrycznie we wszystkich kierunkach (idealne dla kolorowych abażurów)

## Maxiflood

Равномерное освещение во всех направлениях (идеально для цветных абажуров)

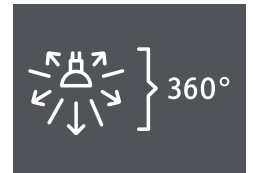

## Světlá opálová Softopal Мякий опал

W	☒	∅ mm	⇅ mm	✂	⊕	K	lm	ON/OFF		EAN	☑	
20	GU5,3	51	45	100°	2.000	2900	280		10	4000870 832530	✓	832.53
35	GU5,3	51	45	100°	2.000	2900	532		10	4000870 832608	✓	832.60
20	GU5,3	51	45	100°	4.000	2900	280		10	4000870 832356	✓	832.35
35	GU5,3	51	45	100°	4.000	2900	532		10	4000870 832400	✓	832.40
50	GU5,3	51	45	100°	4.000	2900	834		10	4000870 832417	✓	832.41



Maxiflood



## Matná Mat Матовый

W	☒	∅ mm	⇅ mm	✂	⊕	K	cd	ON/OFF		EAN	☑	
20	GU5,3	51	45	38°	4.000	2900	350		10	4000870 833179	✓	833.17
35	GU5,3	51	45	38°	4.000	2900	550		10	4000870 833063	✓	833.06
50	GU5,3	51	45	38°	4.000	2900	900		10	4000870 833186	✓	833.18



Matt Glass

**Zlatá**

Hřejivé a útulné světlo díky speciálně zušlechťeným skleněným tělesům

**Złoty**

Ciepłe i przytulne światło dzięki specjalnie uszlachetnionemu elementowi szklanemu

**Золото**

Теплый и комфортный свет благодаря специально обогороженным стеклянным плафонам

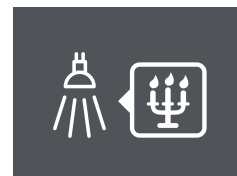

Zlatá Złoty Золото

W	⊖	∅ mm	⇅ mm	∠	⊕	K	cd	ON/OFF	⏪	⏩	EAN	✓	
10	GU5,3	51	45	38°	2.000	2200	260		▶	▶	10 4000870 833520	✓	833.52
20	GU5,3	51	45	38°	4.000	2200	624		▶	▶	10 4000870 833254	✓	833.25
35	GU5,3	51	45	38°	4.000	2200	1000		▶	▶	10 4000870 833537	✓	833.53
50	GU5,3	51	45	38°	4.000	2200	1600		▶	▶	10 4000870 833339	✓	833.33



Gold

**Rosé**

Zintenzivňuje přirozené barvy a ideálně osvětluje pokojové květiny, ovoce a vše zelené.

**Różowy**

Podkreśla naturalne kolory i idealnie oświetla rośliny, owoce i wszystko co zielone.

**Rosé**

Увеличивает интенсивность натуральных цветов и идеально освещает растения, фрукты и всю зелень.

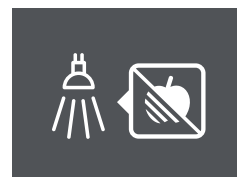

Rosé Rosé Роза

W	⊖	∅ mm	⇅ mm	∠	⊕	K	cd	ON/OFF	⏪	⏩	EAN	✓	
20	GU5,3	51	45	38°	4.000	1600	624		▶	▶	10 4000870 833261	✓	833.26
35	GU5,3	51	45	38°	4.000	1600	1000		▶	▶	10 4000870 833544	✓	833.54
50	GU5,3	51	45	38°	4.000	1600	1600		▶	▶	10 4000870 833346	✓	833.34



Rosé

**Drahokam**

Dopředu vydává zářivé halogenové světlo, dozadu třpytivé odrazy saténových barev.

**Klejnot**

Promieniaje do przodu brylantowym światłem halogenowym, do tyłu połyskliwymi odbiciami w kolorze satynowym.

**Juwel**

Лампы посылают вперед яркий галогенный свет, а назад - глянцево поблескивающие рефлексы.



Stříbrná Srebrny Серебро

W	⊖	∅ mm	⇅ mm	∠	⊕	K	cd	ON/OFF	⏪	⏩	EAN	✓	
20	GU5,3	51	45	38°	4.000	2900	700		▶	▶	10 4000870 833148	✓	833.14
35	GU5,3	51	45	38°	4.000	2900	1250		▶	▶	10 4000870 833162	✓	833.16



Juwel

Zlatá Złoty Золото

W	⊖	∅ mm	⇅ mm	∠	⊕	K	cd	ON/OFF	⏪	⏩	EAN	✓	
20	GU5,3	51	45	38°	4.000	2300	654		▶	▶	10 4000870 833131	✓	833.13
35	GU5,3	51	45	38°	4.000	2300	1000		▶	▶	10 4000870 833155	✓	833.15



Juwel

Xenon-Color  
Osvětlení podobné dennímu  
světlu, nezkrsluje barvy

Xenon-Color  
Przypominające światło dzienne,  
oświetlenie naturalne

Xenon-Color  
Освещение, близкое к  
естественному дневному  
освещению

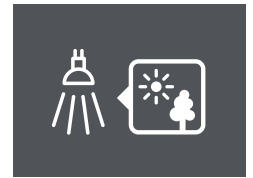

Bílá Biały Белый

W	⊖	∅ mm	⊗ mm	∠	⊕	K	cd	ON/OFF	⏻	EAN	✓	
50	GU5,3	51	45	36°	4.000	4200	1600		10	4000870 832493	✓	832.49

Xenon-Color

Akzent  
Vnější povlak s dlouhou  
životností v provedení hliník,  
stříbrná, černá nebo zlatá

Akzent  
Długowieczna powłoka  
zewnętrzna w kolorach  
aluminium, srebrnym, czarnym  
i złotym

Akzent  
Долговечное наружное  
покрытие - алюминий, серебро,  
черное или золото



Hliník Alu Алюминий

W	⊖	∅ mm	⊗ mm	∠	⊕	K	cd	ON/OFF	⏻	EAN	✓	
20	GU5,3	51	45	38°	4.000	2900	700		10	4000870 832004	✓	832.00
35	GU5,3	51	45	38°	4.000	2900	1100		10	4000870 832097	✓	832.09
50	GU5,3	51	45	38°	4.000	2900	1800		10	4000870 832042	✓	832.04

Akzent



Chrom Chrom Хром

W	⊖	∅ mm	⊗ mm	∠	⊕	K	cd	ON/OFF	⏻	EAN	✓	
20	GU5,3	51	45	38°	4.000	2900	700		10	4000870 832011	✓	832.01
35	GU5,3	51	45	38°	4.000	2900	1100		10	4000870 832103	✓	832.10
50	GU5,3	51	45	38°	4.000	2900	1800		10	4000870 832059	✓	832.05

Akzent



Zlatá Złoty Золото

W	⊖	∅ mm	⊗ mm	∠	⊕	K	cd	ON/OFF	⏻	EAN	✓	
20	GU5,3	51	45	38°	4.000	2900	700		10	4000870 832028	✓	832.02
35	GU5,3	51	45	38°	4.000	2900	1100		10	4000870 832110	✓	832.11
50	GU5,3	51	45	38°	4.000	2900	1800		10	4000870 832066	✓	832.06

Akzent



Bílá Biały Белый

W	⊖	∅ mm	⊗ mm	∠	⊕	K	cd	ON/OFF	⏻	EAN	✓	
50	GU5,3	51	45	38°	4.000	2900	1800		10	4000870 832080	✓	832.08

Akzent



Černá Czarny черный

W	⊖	∅ mm	⊗ mm	∠	⊕	K	cd	ON/OFF	⏻	EAN	✓	
20	GU5,3	51	45	38°	4.000	2900	700		10	4000870 832035	✓	832.03
35	GU5,3	51	45	38°	4.000	2900	1100		10	4000870 832127	✓	832.12
50	GU5,3	51	45	38°	4.000	2900	1800		10	4000870 832073	✓	832.07

Akzent



Deco-Akzent

Celé chrom Chrom Хром

W	⊖	∅ mm	⇅ mm	∠	⊕	K	cd	ON/OFF	⏻	EAN	✓	
35	GU5,3	51	45	38°	4.000	2900	1100		10	4000870 832646	✓	832.64



Happy Color

Modrá Siny Синий

W	⊖	∅ mm	⇅ mm	∠	⊕	K	cd	ON/OFF	⏻	EAN	✓	
20	GU5,3	51	45	38°	4.000	2900	700		10	4000870 833773	✓	833.77
35	GU5,3	51	45	38°	4.000	2900	1100		10	4000870 833780	✓	833.78



True Color

Červená Czerwony Красный

W	⊖	∅ mm	⇅ mm	∠	⊕	K	cd	ON/OFF	⏻	EAN	✓	
35	GU5,3	51	45	38°	2.000		700		10	4000870 833698	✓	833.69



True Color

Žlutá Żółty Жёлтый

W	⊖	∅ mm	⇅ mm	∠	⊕	K	cd	ON/OFF	⏻	EAN	✓	
35	GU5,3	51	45	38°	2.000		900		10	4000870 833704	✓	833.70



True Color

Zelená Zielony Зелёный

W	⊖	∅ mm	⇅ mm	∠	⊕	K	cd	ON/OFF	⏻	EAN	✓	
35	GU5,3	51	45	38°	2.000		750		10	4000870 833681	✓	833.68



True Color

Modrá Siny Синий

W	⊖	∅ mm	⇅ mm	∠	⊕	K	cd	ON/OFF	⏻	EAN	✓	
35	GU5,3	51	45	38°	2.000		600		10	4000870 833674	✓	833.67



Stříbrná Srebrny Серебро



Quadro

W	⚡	∅ mm	⇅ mm	∠	⊕	K	cd	ON/OFF	⏻	EAN	✓	
20	GU5,3		45 37	60°	1.500	2900	450		10	4000870 833711	✓	833.71
35	GU5,3		45 37	60°	1.500	2900	855		10	4000870 833742	✓	833.74



Stříbrná Srebrny Серебро



Hexagonal

W	⚡	∅ mm	⇅ mm	∠	⊕	K	cd	ON/OFF	⏻	EAN	✓	
20	GU5,3		45 51	60°	1.500	2900	450		10	4000870 832233	✓	832.23
35	GU5,3		45 51	60°	1.500	2900	855		10	4000870 832257	✓	832.25

Stříbrná Srebrny Серебро



AR 111

⚡	W	⚡	∅ mm	⇅ mm	∠	⊕	K	cd	ON/OFF	⏻	EAN	✓	
⚡	40	G53	111	51	24°	4.000	2900	3500		6	4000870 800379	✓	800.37
	50	G53	111	51	24°	2.000	2900	3500		6	4000870 832615	✓	832.61
⚡	60	G53	111	51	24°	4.000	2900	5250		6	4000870 800386	✓	800.38
	75	G53	111	51	24°	2.000	2900	4144		6	4000870 832745	✓	832.74

Stříbrná Srebrny Серебро



W	⚡	∅ mm	⇅ mm	∠	⊕	K	cd	ON/OFF	⏻	EAN	✓	
20	GY4	48	36	8°	2.000	2900	3600		6	4000870 832431	✓	832.43

 Zkušební přístroj  
průchodu žárovek,  
E14, E27, halogenové  
žárovky

 Tester żarówek,  
E14/E27/lamp  
halogenowych

 Габаритное контрольное  
устройство для ламп  
накаливания, E14 / E27 /  
галогенные лампы

Modrá Siny Синий

⚡	∅ mm	⇅ mm	⇅ mm	EAN	✓	
E27 / E14	45	45	135	4000870 002254	✓	225

*Žárovky příští generace –  
230 V halogenové žárovky Paulmann*

*Żarówki przyszłej generacji –  
żarówki halogenowe 230 V firmy Paulmann*

*Лампы накаливания следующего поколения –  
галогенные лампы 230 В от Paulmann*



- ▶ Až o 25 % nižší spotřeba energie <sup>1)</sup>
- ▶ Kvalita světla jako u tradiční žárovky
- ▶ Plynule stmívatelné: atmosféra a jas podle potřeby, dodatečná úspora energie
- ▶ K dostání mnoho jedinečných speciálních funkcí a tvarů
- ▶ Dekorační tvary a barvy pro svítidla různých stylů
- ▶ O 25 % mniejsze zużycie energii <sup>1)</sup>
- ▶ Jakość światła jaką znamy od żarówek konwencjonalnych
- ▶ Bezstopniowo ściemnianie: Nastrój i jasność według zapotrzebowania, dodatkowa oszczędność energii
- ▶ Możliwość wykorzystania wielu jedynych w swoim rodzaju zastosowań i form
- ▶ Dekoracyjne formy i kolory do rozmaitych stylów lamp
- ▶ До 25 % меньше потребления электроэнергии <sup>1)</sup>
- ▶ Качество света - как от обычных ламп накаливания
- ▶ Плавное регулирование яркости: Настроение и яркость - по желанию, дополнительная экономия энергии
- ▶ Много ни с чем не сравнимых специальных функций и форм
- ▶ Декоративные формы и цвета для различных стилей светильников



Nižší spotřeba proudu, stejná intenzita světla    Mniejsze zużycie energii, jednakowa jasność    Меньше потребление электроэнергии, одинаковая яркость

<sup>1)</sup> Oproti tradiční žárovce    W porównaniu ze zwykłą żarówką    по сравнению с обычной лампой накаливания



*Halogenové žárovky 230 V*

*Lampy halogenowe 230 V*

*Галогенные лампы 230 В*

450 Halogenové tyče  
Sztaby halogenowe  
Галогенные стержни

451 Halogenové žárovky  
Lampy halogenowe  
Галогенные лампы

461 TIP

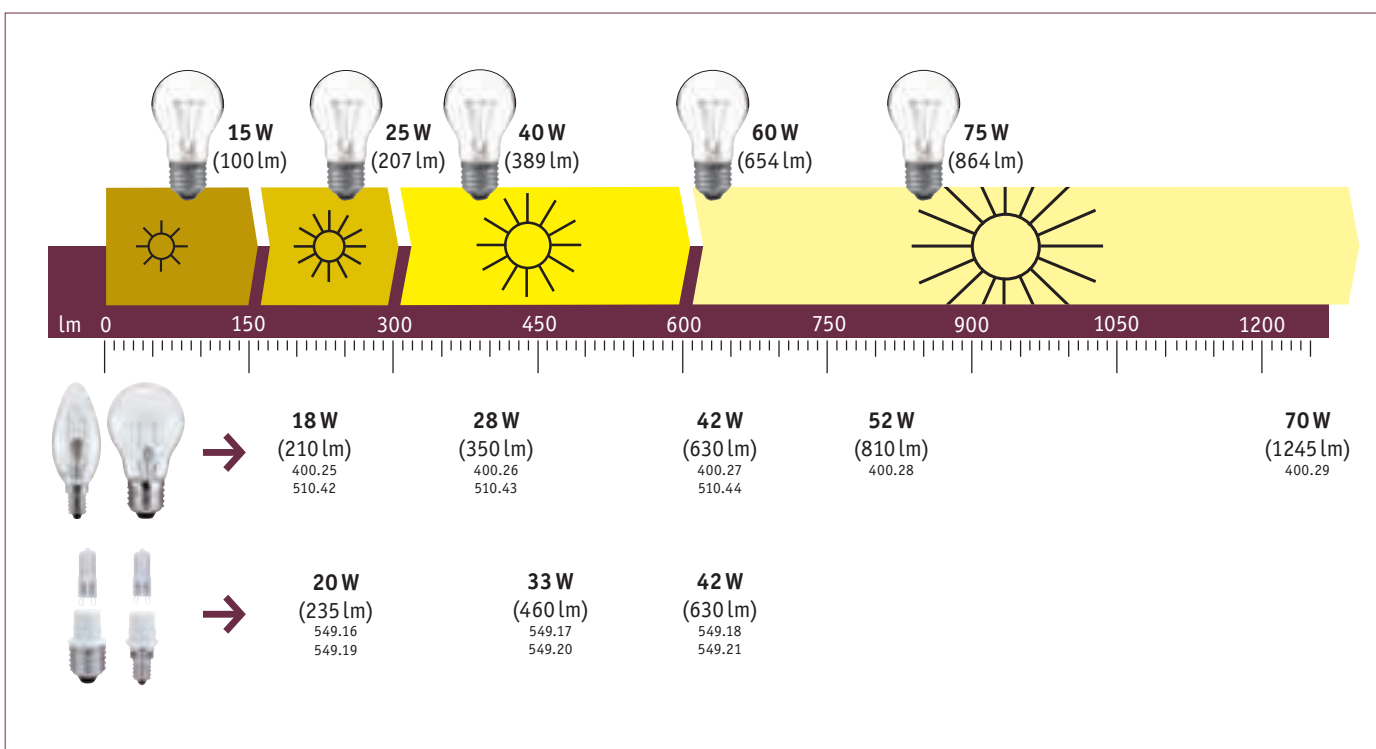



## Čirá Przejrzysty Прозрачный

W	☉	∅ mm	↕ mm	✂	⊕	K	lm	ON/OFF		EAN	✓	
60	R7s	12	78		1.000	2900	971			10 4000870 800607	✓	800.60
80	R7s	12	78		1.000	2900	1375			10 4000870 800614	✓	800.61



## Čirá Przejrzysty Прозрачный

W	☉	∅ mm	↕ mm	✂	⊕	K	lm	ON/OFF		EAN	✓	
80	R7s	12	117		1.500	3000	1375			10 4000870 800393	✓	800.39
120	R7s	12	117		1.500	2900	2216			10 4000870 800591	✓	800.59
160	R7s	12	117		1.500	2900	3085			10 4000870 800409	✓	800.40
230	R7s	12	117		1.500	2900	4644			10 4000870 800416	✓	800.41
400	R7s	12	117		1.500	3000	8545			10 4000870 800423	✓	800.42



## Čirá Przejrzysty Прозрачный

W	☉	∅ mm	↕ mm	✂	⊕	K	lm	ON/OFF		EAN	✓	
2x20	G9	13	42		1.500	2700	240			10 4000870 800300	✓	800.30
2x28	G9	13	42		2.000	2900	370			10 4000870 800621	✓	new 800.62
2x33	G9	13	42		1.500	2750	460			10 4000870 800317	✓	800.31
2x42	G9	13	42		1.500	2800	625			10 4000870 800324	✓	800.32
2x52	G9	13	42		1.500	2900	815			10 4000870 800331	✓	800.33





Chrom Chrom Хром

W	☒	∅ mm	⇅ mm	↘	⊕	K	cd	ON/OFF	⏻	EAN	☑		
35	GU10	35	50	24°	2.000	2900	450		▶	10	4000870 836323	✓	836.32

Chrom Chrom Хром

☼	W	☒	∅ mm	⇅ mm	↘	⊕	K	cd	ON/OFF	⏻	EAN	☑		
☼	28	GU10	51	53	30°	1.500	2900	650		▶	10	4000870 800355	✓	800.35
☼	40	GU10	51	53	30°	1.500	2900	900		▶	10	4000870 800362	✓	800.36
	25	GU10	51	53	30°	4.000	2900	550		▶	10	4000870 836330	✓	836.33
	35	GU10	51	53	30°	4.000	2900	700		▶	10	4000870 836347	✓	836.34
	50	GU10	51	53	30°	4.000	2900	800		▶	10	4000870 836354	✓	836.35
	3x35	GU10	51	53	30°	2.000	2900	700		▶	10	4000870 836385	✓	836.38
	3x50	GU10	51	53	30°	2.000	2900	800		▶	10	4000870 836392	✓	836.39



## Maxiflood

Vyzařuje stejnoměrně ve všech směrech kolem dokola (ideální pro barevná stínidla)

## Maxiflood

Promieniuje równomiernie koncentrycznie we wszystkich kierunkach (idealne dla kolorowych abażurów)

## Maxiflood

Равномерное освещение во всех направлениях (идеально для цветных абажуров)

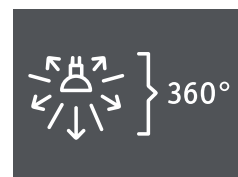

Světlá opálová Softopal Мягкий опал



☼	W	☒	∅ mm	⇅ mm	↘	⊕	K	lm	ON/OFF	⏻	EAN	☑		
☼	28	GZ10	51	52	100°	1.500	3000	370		▶	10	4000870 800430	✓	800.43
☼	40	GZ10	51	52	100°	1.500	3000	470		▶	10	4000870 800447	✓	800.44

Maxiflood

## Xenon-Color

Osvětlení podobné dennímu světlu, nezkrsluje barvy

## Xenon-Color

Przypominające światło dzienne, oświetlenie naturalne

## Xenon-Color

Освещение, близкое к естественному дневному освещению

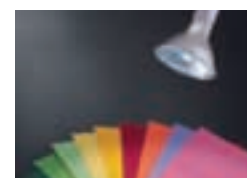
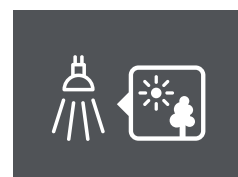

Chrom Chrom Хром

W	☒	∅ mm	⇅ mm	↘	⊕	K	cd	ON/OFF	⏻	EAN	☑		
35	GU10	51	52	35°	1.500	3100	248		▶	10	4000870 836408	✓	836.40
50	GU10	51	52	35°	1.500	3100	460		▶	10	4000870 836415	✓	836.41



Xenon-Color



Hliník Alu Aluminiy



Deco-Akzent

W	⊖	∅ mm	⊕ mm	⊘	⊕	K	cd	ON/OFF	⊞	EAN	☑	
35	GU10	51	52	30°	1.500	2900	450		10	4000870 836439	☑	836.43
50	GU10	51	52	30°	1.500	2900	700		10	4000870 836446	☑	836.44



Deco-Akzent

Satén Satynowany Satin

W	⊖	∅ mm	⊕ mm	⊘	⊕	K	cd	ON/OFF	⊞	EAN	☑	
50	GU10	51	52	30°	1.500	2900	700		10	4000870 836422	☑	836.42



True Color

Červená Czerwony Красный

W	⊖	∅ mm	⊕ mm	⊘	⊕	K	ON/OFF	⊞	EAN	☑	
50	GU10	51	52	35°	1.500			10	4000870 836453	☑	836.45



True Color

Žlutá Żółty Жёлтый

W	⊖	∅ mm	⊕ mm	⊘	⊕	K	ON/OFF	⊞	EAN	☑	
50	GU10	51	52	35°	1.500			10	4000870 836460	☑	836.46



True Color

Zelená Zielony Зелёный

W	⊖	∅ mm	⊕ mm	⊘	⊕	K	ON/OFF	⊞	EAN	☑	
50	GU10	51	52	35°	1.500			10	4000870 836477	☑	836.47



True Color

Modrá Siný Синий

W	⊖	∅ mm	⊕ mm	⊘	⊕	K	ON/OFF	⊞	EAN	☑	
50	GU10	51	52	35°	1.500			10	4000870 836484	☑	836.48



PAR20

Chrom Chrom Хром

W	⊖	∅ mm	⊕ mm	⊘	⊕	K	cd	ON/OFF	⊞	EAN	☑	
75	GU10	63	65	30°	2.000	2900	2400		10	4000870 229521	☑	229.52



QPAR 111

Chrom Chrom Хром

W	⊖	∅ mm	⊕ mm	⊘	⊕	K	cd	ON/OFF	⊞	EAN	☑	
50	GU10	111	73	24°	2.000	2900	1300		6	4000870 229538	☑	229.53
75	GU10	111	73	24°	2.000	2900	2000		6	4000870 229545	☑	229.54

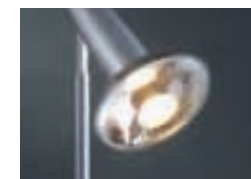



## Čirá Przechysty Прозрачный

W	⊖	∅ mm	⇅ mm	✂	⊕	K	lm	ON/OFF		10	EAN		
60	E14	20	64		1.000	2900	971			10	4000870 800560	✓	800.56
80	E14	20	64		1.000	2900	1375			10	4000870 800553	✓	800.55



## Čirá Przechysty Прозрачный

W	⊖	∅ mm	⇅ mm	✂	⊕	K	lm	ON/OFF		10	EAN		
120	E14	20	83		1.000	2900	2216			10	4000870 800546	✓	800.54



## Čirá Przechysty Прозрачный

W	⊖	∅ mm	⇅ mm	✂	⊕	K	lm	ON/OFF		10	EAN		
80	E27	32	105		1.000	2900	1375			10	4000870 800584	✓	800.58
120	E27	32	105		1.000	2900	2216			10	4000870 800577	✓	800.57



## Čirá Przechysty Прозрачный

W	⊖	∅ mm	⇅ mm	✂	⊕	K	lm	ON/OFF		10	EAN		
48	B15d	20	80		1.000	2900	746			10	4000870 800539	✓	800.53
60	B15d	20	80		1.000	2900	971			10	4000870 800522	✓	800.52
80	B15d	20	80		1.000	2900	1375			10	4000870 800515	✓	800.51
120	B15d	20	85		1.000	2900	2216			10	4000870 800508	✓	800.50



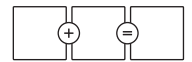

*Kombinujte sami!*

*Pokombinuj sam!*

*Комбинируйте самостоятельно!*

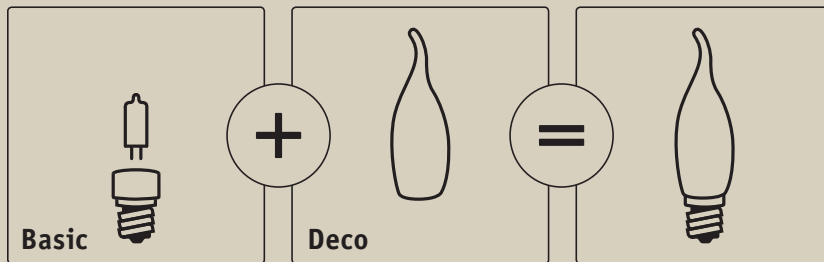

Dekorační halogenové žárovky Paulmann – všechny tvary, mnoho barev

- Oblíbené dekorační tvary a barvy pro svítidla různých stylů
- Opálové matné povrchy
- Pro patice se závitem E14 nebo E27
- Zářivé, jasné světlo, účinná technika: Až o 25 % nižší spotřeba energie <sup>1)</sup>
- Kombinujte sami: baňka + patice = žárovka s dekorací

Dekoracyjne żarówki halogenowe Paulmann – w rozmaitych kształtach i kolorach

- Szeroka gama kształtów i kolorów gwarantuje wyjątkowy, indywidualny styl
- Opalizujące matowe powierzchnie
- Do cokołów z oprawkami E14 lub E27
- Brylantowe światło, wydajna technologia – o 25 % mniejsze zużycie energii <sup>1)</sup>
- Zaprojektuj sam: szklany klosz + cokoł = lampa dekoracyjna

Декоративные галогенные лампы от Paulmann – все формы, множество цветов

- Популярные декоративные формы и цвета для различных стилей светильников
- Матовые опаловые поверхности
- Для лампочек под цоколь E14 или E27
- Сияющий свет, эффективные технологии: До 25 % меньше потребления электроэнергии <sup>1)</sup>
- Комбинируйте самостоятельно - стекло + цоколь = декоративная лампа



Basic  $\square$  = 466

Deco  $\square$  = 467 - 469

<sup>1)</sup> Oproti tradiční žárovce W porównaniu ze zwykłą żarówką По сравнению с обычной лампой накаливания

Basic

Deco  $\square$  = 467 - 469



Čirá Przechysty Прозрачный

W	⚡	∅ mm	⇅ mm	✂	⊕	K	lm	ON/OFF	⏻	📦	EAN	✓	🏷
20	E27	27	74		1.500	2900	235	6000	▶	10	4000870 549162	✓	549.16
33	E27	27	74		1.500	2900	460	6000	▶	10	4000870 549179	✓	549.17
42	E27	27	74		1.500	2900	630	6000	▶	10	4000870 549186	✓	549.18

W	⚡	∅ mm	⇅ mm	✂	⊕	K	lm	ON/OFF	⏻	📦	EAN	✓	🏷
20	E14	22	75		1.500	2900	235	6000	▶	10	4000870 549193	✓	549.19
33	E14	22	75		1.500	2900	460	6000	▶	10	4000870 549209	✓	549.20
42	E14	22	75		1.500	2900	630	6000	▶	10	4000870 549216	✓	549.21

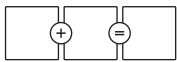

Deco

Basic □ = 466



Klar Przezroczysty Прозрачный

∅ mm	∩ mm	∅ mm	∩ mm	∅ mm	∩ mm	∅ mm	∩ mm	∅ mm	∩ mm	∅ mm	∩ mm
60	70	45	52	38	88	38	88	35	105	35	90
10	7	10	7	10	7	8	7	10	7	10	7
4000870 870006	4000870 870020	4000870 870044	4000870 875711	4000870 870068	4000870 875926						
<b>870.00</b>	<b>870.02</b>	<b>870.04</b>	<b>875.71</b>	<b>870.06</b>	<b>new 875.92</b>						

Opál Opal Опал

∅ mm	∩ mm	∅ mm	∩ mm	∅ mm	∩ mm	∅ mm	∩ mm	∅ mm	∩ mm	∅ mm	∩ mm	∅ mm	∩ mm
100	107	80	88	60	70	45	52	60	84	38	88	35	67
4	7	6	7	10	7	10	7	6	7	10	7	10	7
4000870 875698	4000870 875773	4000870 875759	4000870 875742	4000870 875780	4000870 875766	4000870 875872							
<b>875.69</b>	<b>875.77</b>	<b>875.75</b>	<b>875.74</b>	<b>875.78</b>	<b>875.76</b>	<b>new 875.87</b>							

Satén Satynowany Сатин

∅ mm	∩ mm	∅ mm	∩ mm	∅ mm	∩ mm	∅ mm	∩ mm	∅ mm	∩ mm	∅ mm	∩ mm	∅ mm	∩ mm
60	70	45	52	60	84	38	88	38	88	35	90	35	105
10	7	10	7	6	7	10	7	8	7	10	7	10	7
4000870 870013	4000870 870037	4000870 875735	4000870 870051	4000870 875728	4000870 875902	4000870 870075							
<b>870.01</b>	<b>870.03</b>	<b>875.73</b>	<b>870.05</b>	<b>875.72</b>	<b>new 875.90</b>	<b>870.07</b>							



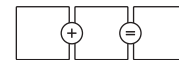

Deco

Basic □ = 466



Guld Żłoty Золото

∅ mm	⇄ mm	∅ mm	⇄ mm	∅ mm	⇄ mm	∅ mm	⇄ mm	∅ mm	⇄ mm	∅ mm	⇄ mm
60	70	45	52	35	67	38	88	38	88	35	105
8 7		10 7		10 7		8 7		8 7		10 7	
4000870 875575		4000870 875612		4000870 875889		4000870 875537		4000870 875704		4000870 870082	
<b>875.57</b>		<b>875.61</b>		<b>new 875.88</b>		<b>875.53</b>		<b>875.70</b>		<b>870.08</b>	

Krakeleret guld Krokoeis zloty Кроколёд, золотой

∅ mm	⇄ mm	∅ mm	3mm	∅ mm	⇄ mm	∅ mm	⇄ mm	∅ mm	⇄ mm
80	88	60	70	45	52	38	88	35	67
6 7		8 7		10 7		8 7		10 7	
4000870 875858		4000870 875582		4000870 875629		4000870 875544		4000870 875896	
<b>new 875.85</b>		<b>875.58</b>		<b>875.62</b>		<b>875.54</b>		<b>new 875.89</b>	

Iskrytal klar Eiskristall przezroczysty  
Ледяной кристалл, прозрачный

∅ mm	⇄ mm	∅ mm	⇄ mm	∅ mm	⇄ mm	∅ mm	⇄ mm
80	88	60	70	45	52	38	88
6 7		8 7		10 7		8 7	
4000870 875865		4000870 875599		4000870 875636		4000870 875551	
<b>new 875.86</b>		<b>875.59</b>		<b>875.63</b>		<b>875.55</b>	

Iskrytal rav Eiskristall bursztynowy  
Ледяной кристалл Янтарь

∅ mm	⇄ mm	∅ mm	⇄ mm	∅ mm	⇄ mm
60	70	45	52	38	88
8 7		10 7		10 7	
4000870 875605		4000870 875643		4000870 875568	
<b>875.60</b>		<b>875.64</b>		<b>875.56</b>	

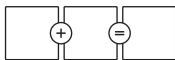

Deco

Basic □ = 466

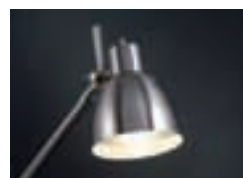

Zrcadlový vrchol stříbrný Lustrzana kopuła bańki srebrna Зеркальная головка, серебряная

Světle žlutá Delikatna żółć Мякий жёлтый

∅ mm	∩ mm	∅ mm	∩ mm
45	52	60	84
10	7	6	7
4000870 875681	4000870 875667		
<b>875.68</b>	<b>875.66</b>		

∅ mm	∩ mm	∅ mm	∩ mm
35	67	60	84
10	7	6	7
4000870 875971	4000870 875964		
<b>new 875.97</b>	<b>new 875.96</b>		

Zrcadlový vrchol zlatý Lustrzana kopuła bańki złota Кольцевое зеркало, золотое

Cihlová Terakota Терракота

∅ mm	∩ mm	∅ mm	∩ mm
45	52	60	84
10	7	6	7
4000870 875674	4000870 875650		
<b>875.67</b>	<b>875.65</b>		

∅ mm	∩ mm	∅ mm	∩ mm
35	67	60	84
10	7	6	7
4000870 875957	4000870 875940		
<b>new 875.95</b>	<b>new 875.94</b>		

Stříbrná Srebrny Серебро

Dvoubarevná Dichroiczne Дихроичный

∅ mm	∩ mm	∅ mm	∩ mm
65	50	95	58
10	7	8	7
4000870 870105	4000870 870099		
<b>870.10</b>	<b>870.09</b>		

∅ mm	∩ mm
35	90
10	7
4000870 875919	
<b>new 875.91</b>	



## Čirá Przewroczysty Прозрачный

W	☒	∅ mm	⇅ mm	✂	⊕	K	lm	ON/OFF		EAN	
18	E27	55	95		1.500	2900	210			6 4000870 400258	400.25
28	E27	55	98		1.500	2900	370			6 4000870 400265	400.26
42	E27	55	98		1.500	2900	625			6 4000870 400272	400.27
52	E27	60	106		1.500	2900	815			6 4000870 400289	400.28
70	E27	60	95		1.500	2900	1172			6 4000870 400296	400.29



## Čirá Przewroczysty Прозрачный

W	☒	∅ mm	⇅ mm	✂	⊕	K	lm	ON/OFF		EAN	
42	B22d	55	97		1.500	2900	625			6 4000870 400302	400.30
70	B22d	60	97		1.500	2900	1172			6 4000870 400319	400.31



## Čirá Przewroczysty Прозрачный

W	☒	∅ mm	⇅ mm	✂	⊕	K	lm	ON/OFF		EAN	
18	E14	35	98		1.500	2900	210			10 4000870 510421	510.42
28	E14	35	98		1.500	2900	370			10 4000870 510438	510.43
42	E14	35	98		1.500	2900	630			10 4000870 510445	510.44



## Čirá Przewroczysty Прозрачный

W	☒	∅ mm	⇅ mm	✂	⊕	K	lm	ON/OFF		EAN	
28	B22d	35	93		1.500	2900	370			10 4000870 510452	510.45



## Čirá Przewroczysty Прозрачный

W	☒	∅ mm	⇅ mm	✂	⊕	K	lm	ON/OFF		EAN	
18	E27	45	72		1.500	2800	150			8 4000870 800164	new 800.16
28	E27	45	72		1.500	2800	370			8 4000870 800171	new 800.17
42	E27	45	72		1.500	2800	630			8 4000870 800188	new 800.18



## Čirá Przewroczysty Прозрачный

W	☒	∅ mm	⇅ mm	✂	⊕	K	lm	ON/OFF		EAN	
18	E14	45	80		1.500	2900	210			8 4000870 314654	314.65
28	E14	45	80		1.500	2900	370			8 4000870 314661	314.66
42	E14	45	80		1.500	2900	630			8 4000870 314678	314.67



















## Čirá Przewroczysty Прозрачный

W	☒	∅ mm	⇅ mm	✂	⊕	K	lm	ON/OFF		EAN	
28	B22d	45	73		1.500	2900	370			8 4000870 314685	314.68





R50		Stříbrná Srebrny Серебро											
		W	⊖	∅ mm	⇄ mm	∠	⊕	K	cd	ON/OFF 		EAN	
		28	E14	50	85	40°	1.500	2800	300		8	4000870 200117	
42	E14	50	85	40°	1.500	2800	400		8	4000870 200148		200.14	

R63		Stříbrná Srebrny Серебро											
		W	⊖	∅ mm	⇄ mm	∠	⊕	K	cd	ON/OFF 		EAN	
		28	E27	63	105	35°	1.500	2800	390		6	4000870 200131	
42	E27	63	102	35°	1.500	2800	700		6	4000870 200124		200.12	

Zkušební přístroj průchodu  
žárovek,  
E14, E27, halogenové žárovky

Tester žárovek,  
E14/E27/lamp halogenowych

Габаритное контрольное  
устройство для ламп  
накаливания,  
E14 / E27 / галогенные лампы



Modrá Siny Синий

⊖	∠ mm	⇄ mm	⇄ mm		EAN	
E27 / E14	45	45	135	1	4000870 002254	225

Lampy s dekorací 230V







Zdobione lampy 230V

Оформлены лампы 230V

 = 474 - 475



## Chrom Chrom Хром

W	☒	∅ mm	⇅ mm	✂	⊕	K	cd	ON/OFF 		EAN		
35	GU10	51	52	35°	1.500	2900	650		10	4000870 836361		836.36
3x35	GU10	51	52	35°	1.500	2900	560		10	4000870 032305	✓	3230
50	GU10	51	52	35°	1.500	2900	800		10	4000870 836569		836.56
3x50	GU10	51	52	35°	1.500	2900	650		10	4000870 032244	✓	3224



## Satén Satynowany Сатин

W	☒	∅ mm	⇅ mm	✂	⊕	K	cd	ON/OFF 		EAN		
3x50	GU10	51	52	35°	1.500	2900	650		4	4000870 032237	✓	3223



Paulmann Shopkonzepte to jsou poradci v oblasti výrobků. Osvětlené vzory výrobků, kompetentní vysvětlení a sympatické obrázky vytváří chuť na světlo pro dobrý pocit. Obaly pomáhají při rozhodování o výrobcích prostřednictvím velkých obrázků a jasně členěných informací.

Optimalizovaná koncepce navíc zajišťuje maximální možnou produktovou rozmanitost při vyrovnaném předzásobení a tím zvýšenou produktivitu Vaší plochy.

Firma Paulmann sprzedając doradza. Oświetlone wzory produktów, kompetentne doradztwo i sympatyczne wzornictwo budzą ochotę na oświetlenie, które zwiększy komfort życia. Sposób opakowania produktów pomaga w ich doborze poprzez zastosowanie dużych zdjęć i jasną strukturę informacji o produkcie.

Oprócz tego sposób prezentacji towaru gwarantuje możliwość pokazania jego różnorodności w połączeniu z zapewnieniem odpowiedniego zapasu na półkach, a co za tym idzie optymalne wykorzystanie powierzchni handlowej.

В магазинах Paulmann Вас ждут консультанты по продукции компании. Освещенные образцы изделий, компетентные комментарии и со вкусом оформленные интерьеры создают ощущение светового комфорта. В выборе нужных изделий помогает их упаковка с крупными иллюстрациями и четко изложенными сведениями.

В магазинах оптимально представлено все многообразие изделий, что вместе с продуманным менеджментом запасов обеспечивает высокую отдачу с торговых площадей.



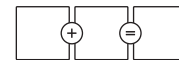

Lampy s dekorací 230 V

Zdobione lampy 230V

Оформлены лампы 230V

Kombinujte sami!  
Pокombinуй сам!  
Комбинируйте  
самостоятельно!

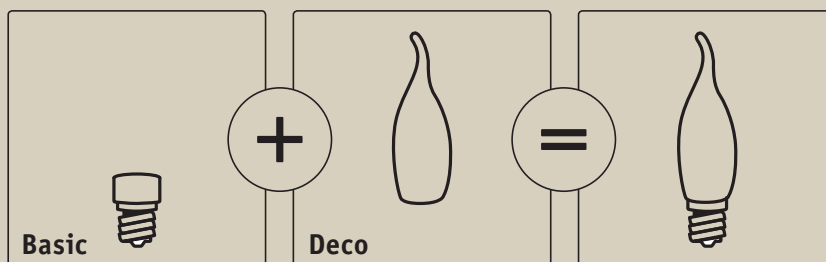

∅ mm	∩ mm	∅ mm	∩ mm	∅ mm	∩ mm	∅ mm	∩ mm	∅ mm	∩ mm	∅ mm	∩ mm	∅ mm	∩ mm	∅ mm	∩ mm
100	105	80	85	60	70	60	77	42	90	42	115	42	90	51	105
4 ✓		5 ✓		6 ✓		6 ✓		8 ✓		8 ✓		8 ✓		6 ✓	

Opál Opal Опал

4000870 875797 *1 <b>875.79</b>	4000870 875803 <b>875.80</b>	4000870 875810 *2 <b>875.81</b>	4000870 875841 <b>875.84</b>	4000870 875827 <b>875.82</b>	4000870 875834 <b>875.83</b>

Satén Satynowany Сатин

4000870 875209 *1 <b>875.20</b>	4000870 875360 <b>875.36</b>	4000870 875285 *2 <b>875.28</b>	4000870 875513 <b>875.51</b>	4000870 875414 <b>875.41</b>	4000870 875469 <b>875.46</b>	4000870 875520 <b>875.52</b>	

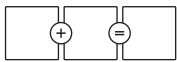

LED

## Hřejivá bílá Ciepłobiały Тёплый Белый



W	⚡	∅ mm	∩ mm	✂	⊕	K	lm	ON/OFF	⏻	📦	EAN	✓	
2,2	E27	35	95		20.000	3200	128		A	10	4000870 281208	✓	281.20
3	E27	35	128		20.000	3000	214		A	10	4000870 281185	✓	281.18 *1

W	⚡	∅ mm	∩ mm	✂	⊕	K	lm	ON/OFF	⏻	📦	EAN	✓	
2,2	E14	35	94		20.000	3000	128		A	10	4000870 281192	✓	281.19

## Hřejivá bílá Ciepłobiały Тёплый Белый

Energy  
Saver

W	⚡	∅ mm	∩ mm	✂	⊕	K	lm	ON/OFF	⏻	📦	EAN	✓	
5	E27	37	123		10.000	2700	177	10000	A	10	4000870 870365	✓	870.36
7	E27	37	123		10.000	2700	286	10000	A	10	4000870 870334	✓	870.33
10	E27	37	123		10.000	2700	468	10000	A	10	4000870 870341	✓	870.34 *2

W	⚡	∅ mm	∩ mm	✂	⊕	K	lm	ON/OFF	⏻	📦	EAN	✓	
5	E14	37	123		10.000	2700	177	10000	A	10	4000870 870303	✓	870.30
7	E14	37	123		10.000	2700	286	10000	A	10	4000870 870310	✓	870.31
9	E14	37	123		10.000	2700	405	10000	A	10	4000870 870327	✓	870.32

## Čirá Przejroczysty Прозрачный

Halogen  
230V

W	⚡	∅ mm	∩ mm	✂	⊕	K	lm	ON/OFF	⏻	📦	EAN	✓	
33	E27	35	57		1.500	2900	460		C	10	4000870 549223	✓	549.22
42	E27	35	57		1.500	2900	630		C	10	4000870 549230	✓	549.23

## Čirá Przejroczysty Прозрачный

W	⚡	∅ mm	∩ mm	✂	⊕	K	lm	ON/OFF	⏻	📦	EAN	✓	
20	E14	35	60		1.500	2900	235		D	10	4000870 549247	✓	549.24
33	E14	35	60		1.500	2900	460		C	10	4000870 549254	✓	549.25

*Klasické žárovky firmy Paulmann*

*Klasyczna żarówka firmy Paulmann*

*Классические лампы от Paulmann*



- ▶ Oblíbené hřejivé světlo žárovek
- ▶ Funkční žárovky do šicích strojů, chladniček nebo pečicích troub
- ▶ Efektové a barevné varianty
- ▶ Černé světlo
- ▶ Reflektorové žárovky

- ▶ Ulubione ciepłe światło żarówki
- ▶ Lamy specjalnego przeznaczenia do maszyn do szycia, lodówek i pieców
- ▶ Warianty efektów i kolorystyczne
- ▶ Czarne światło
- ▶ Żarówki-projektory

- ▶ Излюбленный теплый свет лампы
- ▶ Функциональные лампы для швейных машин, холодильных шкафов или печей
- ▶ Варианты эффектов и цветов
- ▶ Черный свет
- ▶ Рефлекторные лампы



## *Konvenční zdroje světla*

## *Konwencjonalne materiały świecące*

## *Обычное средство освещения*

- 478 Hruškové žárovky  
Lampy gruszkowate  
Грушевидные лампы
- 479 Kapkové žárovky  
Lampy kropłowe  
Лампы с каплевидной колбой
- 480 Svíčkové žárovky  
Lampy świeczkowe  
Свечеобразные лампы
- 482 Univerzální žárovky  
Lampy do ogólnego użytku  
Универсальные лампы
- 483 Deco Rustika
- 484 Reflektorové žárovky  
Lampy reflektorowe  
Рефлекторные лампы
- 488 Trubicové, rovné žárovky  
Sofitowe, Lampy liniowe  
Софит, линейные лампы
- 489 Speciální žárovky  
Lampy specjalne  
Специальные лампы

Čirá Przezroczyty Прозрачный



W	⊖	∅ mm	⇅ mm	✂	⊕	K	lm	ON/OFF	⏻	EAN	📦	
7	E14	25	60		1.000	2500	43		<b>D</b>	16	4000870 800157	<b>800.15</b>

Červená Czerwony Красный



W	⊖	∅ mm	⇅ mm	✂	⊕	K	ON/OFF	⏻	EAN	📦	
15	E14	25	60		1.000				16	4000870 800119	<b>800.11</b>

Žlutá Żółty Жёлтый



W	⊖	∅ mm	⇅ mm	✂	⊕	K	ON/OFF	⏻	EAN	📦	
15	E14	25	60		1.000				16	4000870 800126	<b>800.12</b>

Zelená Zielony Зелёный



W	⊖	∅ mm	⇅ mm	✂	⊕	K	ON/OFF	⏻	EAN	📦	
15	E14	25	60		1.000				16	4000870 800133	<b>800.13</b>

TV modrá TV - Niebieski TB - Синий



W	⊖	∅ mm	⇅ mm	✂	⊕	K	lm	ON/OFF	⏻	EAN	📦	
15	E14	25	60		1.000		20		<b>G</b>	16	4000870 810101	<b>810.10</b>







Červená Czerwony Красный

W	⚡	∅ mm	↕ mm	✂	⊕	K	ON/OFF	📦	EAN	📦
25	E27	45	70		1.000			8	4000870 401316	401.31



25	E14	45	76		1.000			8	4000870 401217	401.21
----	-----	----	----	--	-------	--	--	---	----------------	--------



Žlutá Żółty Жёлтый

W	⚡	∅ mm	↕ mm	✂	⊕	K	ON/OFF	📦	EAN	📦
25	E27	45	70		1.000			8	4000870 401323	401.32



25	E14	45	76		1.000			8	4000870 401224	401.22
----	-----	----	----	--	-------	--	--	---	----------------	--------



Zelená Zielony Зелёный

W	⚡	∅ mm	↕ mm	✂	⊕	K	ON/OFF	📦	EAN	📦
25	E27	45	70		1.000			8	4000870 401330	401.33



25	E14	45	76		1.000			8	4000870 401231	401.23
----	-----	----	----	--	-------	--	--	---	----------------	--------



Modrá Siny Синий

W	⚡	∅ mm	↕ mm	✂	⊕	K	ON/OFF	📦	EAN	📦
25	E27	45	70		1.000			8	4000870 401347	401.34



25	E14	45	76		1.000			8	4000870 401248	401.24
----	-----	----	----	--	-------	--	--	---	----------------	--------



Imatt Mat Матовый

W	⚡	∅ mm	↕ mm	✂	⊕	K	lm	ON/OFF	📦	EAN	📦
8	E27	45	70		1.000	2500	40		<b>E</b>	8 4000870 128084	128.08



8	E14	45	78		1.000	2500	40		<b>E</b>	8 4000870 127087	127.08
---	-----	----	----	--	-------	------	----	--	----------	------------------	--------



Stříbrná Srebrny Серебро

W	⚡	∅ mm	↕ mm	✂	⊕	K	ON/OFF	📦	EAN	📦
25	E14	45	78		1.000	2500		8	4000870 300206	300.20

40	E14	45	78		1.000	2700		8	4000870 300404	300.40
----	-----	----	----	--	-------	------	--	---	----------------	--------





Imatt Mat Матовый

W	⊖	∅ mm	⇅ mm	✂	⊕	K	lm	ON/OFF		EAN	
8	E27	35	95		1.000	2700	40		10	4000870 444085	444.08



W	⊖	∅ mm	⇅ mm	✂	⊕	K	lm	ON/OFF		EAN	
8	E14	35	97		1.000	2700	40		10	4000870 449080	449.08



Červená Czerwony Красный

W	⊖	∅ mm	⇅ mm	✂	⊕	K	ON/OFF		EAN	
25	E14	35	98		1.000			10	4000870 402214	402.21



Žlutá Żółty Жёлтый

W	⊖	∅ mm	⇅ mm	✂	⊕	K	ON/OFF		EAN	
25	E14	35	98		1.000			10	4000870 402221	402.22



Zelená Zielony Зелёный

W	⊖	∅ mm	⇅ mm	✂	⊕	K	ON/OFF		EAN	
25	E14	35	98		1.000			10	4000870 402238	402.23



Modrá Siny Синий

W	⊖	∅ mm	⇅ mm	✂	⊕	K	ON/OFF		EAN	
25	E14	35	98		1.000			10	4000870 402245	402.24



Multicolor Wielobarwny Разноцветный

W	⊖	∅ mm	⇅ mm	✂	⊕	K	ON/OFF		EAN	
25	E14	35	97		1.000			10	4000870 402269	402.26



W	⊖	∅ mm	⇅ mm	✂	⊕	K	ON/OFF		EAN	
25	E14	35	97		1.000			10	4000870 402252	402.25





Čirá Przechysty Прозрачный

W	⊖	∅ mm	↑mm	↘	⊕	K	ON/OFF	⊞	EAN	📦
3	E27	35	90		1.000			10	4000870 531006	531.00



W	⊖	∅ mm	↑mm	↘	⊕	K	ON/OFF	⊞	EAN	📦
3	E14	35	97		1.000			10	4000870 530009	530.00



W	⊖	∅ mm	↑mm	↘	⊕	K	ON/OFF	⊞	EAN	📦
3	E14	35	130		1.000			10	4000870 530030	530.03



Červená Czerwony Красный

W	⊖	∅ mm	↑mm	↘	⊕	K	ON/OFF	⊞	EAN	📦
3	E14	35	97		1.000			10	4000870 530016	530.01



Žlutá Żółty Жёлтый

W	⊖	∅ mm	↑mm	↘	⊕	K	ON/OFF	⊞	EAN	📦
3	E14	35	97		1.000			10	4000870 530023	530.02



Ohnivá Flame Пламя

W	⊖	∅ mm	↑mm	↘	⊕	K	ON/OFF	⊞	EAN	📦
3	E14	26	140		1.000			1	4000870 533000	533.00





Červená Czerwony Красный

W	⚡	∅ mm	⋈ mm	✂	⊕	K	ON/OFF	📦	EAN	🏷
25	E27	55	95		1.000			6	4000870 400210	400.21
40	E27	55	95		1.000			6	4000870 400418	400.41



Žlutá Żółty Жёлтый

W	⚡	∅ mm	⋈ mm	✂	⊕	K	ON/OFF	📦	EAN	🏷
25	E27	55	95		1.000			6	4000870 400227	400.22
40	E27	55	95		1.000			6	4000870 400425	400.42



Zelená Zielony Зелёный

W	⚡	∅ mm	⋈ mm	✂	⊕	K	ON/OFF	📦	EAN	🏷
25	E27	55	95		1.000			6	4000870 400234	400.23
40	E27	55	95		1.000			6	4000870 400432	400.43



Modrá Siny Синий

W	⚡	∅ mm	⋈ mm	✂	⊕	K	ON/OFF	📦	EAN	🏷
25	E27	55	95		1.000			6	4000870 400241	400.24
40	E27	55	95		1.000			6	4000870 400449	400.44



Anti Insecta

Žlutá Żółty Жёлтый

W	⚡	∅ mm	⋈ mm	✂	⊕	K	ON/OFF	📦	EAN	🏷
60	E27	55	95		1.000			6	4000870 460603	460.60



Multicolor Wielobarwny Разноцветный

W	⚡	∅ mm	⋈ mm	✂	⊕	K	ON/OFF	📦	EAN	🏷
25	E27	55	95		1.000			6	4000870 400401	400.40



W	⚡	∅ mm	⋈ mm	✂	⊕	K	ON/OFF	📦	EAN	🏷
25	E27	55	95		1.000			6	4000870 400395	400.39



Stříbrná Srebrny Сребро

W	⚡	∅ mm	⋈ mm	✂	⊕	K	ON/OFF	📦	EAN	🏷
40	E27	55	95		1.000	2700		6	4000870 301401	301.40
60	E27	55	95		1.000	2700		6	4000870 301609	301.60
100	E27	65	120		1.000	2700		6	4000870 301005	301.00



Není určeno pro hlavní osvětlení, jen k dekoracím účelům!

Nie służy do ogólnego oświetlenia, tylko do celów dekoracyjnych!

Не предназначено для общего освещения, только для декоративных целей!



#### Čirá Przechystry Прозрачный



W	⊖	∅ mm	⊕ mm	⚡	⌚	K	lm	ON/OFF	⏻	📦	EAN	🏷️
40	E27	60	110		1.000		230		<b>G</b>	6	4000870 548400	<b>new 548.40</b>

60	E27	60	110		1.000		430		<b>G</b>	6	4000870 548608	<b>new 548.60</b>
----	-----	----	-----	--	-------	--	-----	--	----------	---	----------------	-------------------



#### Čirá Przechystry Прозрачный

W	⊖	∅ mm	⊕ mm	⚡	⌚	K	lm	ON/OFF	⏻	📦	EAN	🏷️
60	E27	60	106		1.000		190		<b>G</b>	6	4000870 700631	<b>700.63</b>

#### Čirá Przechystry Прозрачный



W	⊖	∅ mm	⊕ mm	⚡	⌚	K	lm	ON/OFF	⏻	📦	EAN	🏷️
25	E14	35	101		1.000		100		<b>G</b>	10	4000870 551202	<b>551.20</b>

40	E14	35	101		1.000		240		<b>G</b>	10	4000870 551400	<b>551.40</b>
----	-----	----	-----	--	-------	--	-----	--	----------	----	----------------	---------------

#### Čirá Przechystry Прозрачный



W	⊖	∅ mm	⊕ mm	⚡	⌚	K	lm	ON/OFF	⏻	📦	EAN	🏷️
25	E14	35	101		1.000		100		<b>G</b>	10	4000870 552209	<b>552.20</b>

40	E14	35	101		1.000		230		<b>G</b>	10	4000870 552407	<b>552.40</b>
----	-----	----	-----	--	-------	--	-----	--	----------	----	----------------	---------------



#### Čirá Przechystry Прозрачный

W	⊖	∅ mm	⊕ mm	⚡	⌚	K	lm	ON/OFF	⏻	📦	EAN	🏷️
40	E14	35	130		1.000		230		<b>G</b>	10	4000870 553404	<b>553.40</b>

#### Čirá Przechystry Прозрачный



W	⊖	∅ mm	⊕ mm	⚡	⌚	K	lm	ON/OFF	⏻	📦	EAN	🏷️
25	E14	20	114		1.000		90		<b>G</b>	10	4000870 540206	<b>new 540.20</b>

40	E14	20	114		1.000		220		<b>G</b>	10	4000870 540404	<b>new 540.40</b>
----	-----	----	-----	--	-------	--	-----	--	----------	----	----------------	-------------------



#### Čirá Przechystry Прозрачный

W	⊖	∅ mm	⊕ mm	⚡	⌚	K	lm	ON/OFF	⏻	📦	EAN	🏷️
40	E27	65	140		1.000		170		<b>G</b>	1	4000870 550403	<b>550.40</b>

60	E27	65	140		1.000		300		<b>G</b>	1	4000870 550601	<b>550.60</b>
----	-----	----	-----	--	-------	--	-----	--	----------	---	----------------	---------------



Matná Mat Матовый



R80

W	⊖	∅ mm	⊕ mm	∠	⊕	K	cd	ON/OFF	⊞	EAN	⊞
40	E27	80	115	80°	1.000	2700	180		5	4000870 240403	240.40
60	E27	80	115	80°	1.000	2700	250		5	4000870 240601	240.60
75	E27	80	115	80°	1.000	2700	340		5	4000870 240700	240.70
100	E27	80	115	80°	1.000	2700	480		5	4000870 240007	240.00



R63

W	⊖	∅ mm	⊕ mm	∠	⊕	K	cd	ON/OFF	⊞	EAN	⊞
25	E27	63	102	35°	1.000	2700	200		6	4000870 220207	220.20
40	E27	63	102	35°	1.000	2700	450		6	4000870 220405	220.40
60	E27	63	102	35°	1.000	2700	800		6	4000870 220603	220.60



R50

W	⊖	∅ mm	⊕ mm	∠	⊕	K	cd	ON/OFF	⊞	EAN	⊞
25	E14	50	85	35°	1.000	2700	180		8	4000870 200209	200.20
40	E14	50	85	35°	1.000	2700	400		8	4000870 200407	200.40
60	E14	50	85	35°	1.000	2700	700		8	4000870 200605	200.60



R50 spot

W	⊖	∅ mm	⊕ mm	∠	⊕	K	cd	ON/OFF	⊞	EAN	⊞
40	E14	50	85	30°	1.000	2700	420		8	4000870 200483	200.48



R39

W	⊖	∅ mm	⊕ mm	∠	⊕	K	cd	ON/OFF	⊞	EAN	⊞
30	E14	39	66	40°	1.000	2700	250		8	4000870 202302	202.30



R50 Akzent

Hliník Alu Алюминий

W	⊖	∅ mm	⊕ mm	∠	⊕	K	cd	ON/OFF	⊞	EAN	⊞
40	E14	50	86	35°	1.000	2700	400		8	4000870 200018	200.01



R50 Akzent

Celé chrom Chrom Хром

W	⊖	∅ mm	⊕ mm	∠	⊕	K	cd	ON/OFF	⊞	EAN	⊞
40	E14	50	86	35°	1.000	2700	400		8	4000870 200032	200.03





Zlatá Złoty Золото

R63

W	⊖	∅ mm	⇅ mm	∠	⊕	K	cd	ON/OFF	⏻	⏻	EAN	📦	🏷️
60	E27	63	102	35°	1.000	2300	720		▶	6	4000870 227602		227.60



R50

W	⊖	∅ mm	⇅ mm	∠	⊕	K	cd	ON/OFF	⏻	⏻	EAN	📦	🏷️
25	E14	50	85	35°	1.000	2300	155		▶	8	4000870 207208		207.20



R80

Červená Czerwony Красный

W	⊖	∅ mm	⇅ mm	∠	⊕	K	ON/OFF	⏻	⏻	EAN	📦	🏷️
60	E27	80	115	80°	1.000			▶	5	4000870 250617		250.61



R63

W	⊖	∅ mm	⇅ mm	∠	⊕	K	ON/OFF	⏻	⏻	EAN	📦	🏷️
40	E27	63	102	35°	1.000			▶	6	4000870 230411		230.41



R50

W	⊖	∅ mm	⇅ mm	∠	⊕	K	ON/OFF	⏻	⏻	EAN	📦	🏷️
25	E14	50	85	35°	1.000			▶	8	4000870 201213		201.21



R80

Žlutá Żółty Жёлтый

W	⊖	∅ mm	⇅ mm	∠	⊕	K	ON/OFF	⏻	⏻	EAN	📦	🏷️
60	E27	80	115	80°	1.000			▶	5	4000870 250624		250.62



R63

W	⊖	∅ mm	⇅ mm	∠	⊕	K	ON/OFF	⏻	⏻	EAN	📦	🏷️
40	E27	63	102	35°	1.000			▶	6	4000870 230428		230.42



R50

W	⊖	∅ mm	⇅ mm	∠	⊕	K	ON/OFF	⏻	⏻	EAN	📦	🏷️
25	E14	50	85	35°	1.000			▶	8	4000870 201220		201.22





Zelená Zielony Зелёный

R80

W	⊖	∅ mm	⇅ mm	∠	⊕	K	ON/OFF	⏻	EAN	📦	🏷️
60	E27	80	115	80°	1.000			5	4000870 250631		250.63



R63

W	⊖	∅ mm	⇅ mm	∠	⊕	K	ON/OFF	⏻	EAN	📦	🏷️
40	E27	63	102	35°	1.000			6	4000870 230435		230.43



R50

W	⊖	∅ mm	⇅ mm	∠	⊕	K	ON/OFF	⏻	EAN	📦	🏷️
25	E14	50	85	35°	1.000			8	4000870 201237		201.23



Modrá Siny Синий

R80

W	⊖	∅ mm	⇅ mm	∠	⊕	K	ON/OFF	⏻	EAN	📦	🏷️
60	E27	80	115	80°	1.000			5	4000870 250648		250.64



R63

W	⊖	∅ mm	⇅ mm	∠	⊕	K	ON/OFF	⏻	EAN	📦	🏷️
40	E27	63	102	35°	1.000			6	4000870 230442		230.44



R50

W	⊖	∅ mm	⇅ mm	∠	⊕	K	ON/OFF	⏻	EAN	📦	🏷️
25	E14	50	85	35°	1.000			8	4000870 201244		201.24





## Čirá Przechysty Прозрачный



PAR38

W	⊖	∅ mm	⇅ mm	∠	⊕	K	cd	ON/OFF	⏻	⏻	EAN	✓	
60	E27	122	136	30°	2.000	2700	1200		10	4000870 270608	✓		270.60
80	E27	122	136	30°	2.000	2700	1800		10	4000870 270806	✓		270.80
120	E27	122	136	30°	2.000	2700	3100		10	4000870 270202	✓		270.20



PAR38

W	⊖	∅ mm	⇅ mm	∠	⊕	K	cd	ON/OFF	⏻	⏻	EAN	✓	
80	E27	122	136	12°	2.000	2700	5400		10	4000870 271803	✓		271.80



PAR38

## Červená Czerwony Красный

W	⊖	∅ mm	⇅ mm	∠	⊕	K	ON/OFF	⏻	⏻	EAN	✓	
80	E27	122	136	30°	2.000			10	4000870 272817	✓		272.81



PAR38

## Žlutá Żółty Жёлтый

W	⊖	∅ mm	⇅ mm	∠	⊕	K	ON/OFF	⏻	⏻	EAN	✓	
80	E27	122	136	30°	2.000			10	4000870 272824	✓		272.82



PAR38

## Zelená Zielony Зелёный

W	⊖	∅ mm	⇅ mm	∠	⊕	K	ON/OFF	⏻	⏻	EAN	✓	
80	E27	122	136	30°	2.000			10	4000870 272831	✓		272.83



PAR38

## Modrá Siny Синий

W	⊖	∅ mm	⇅ mm	∠	⊕	K	ON/OFF	⏻	⏻	EAN	✓	
80	E27	122	136	30°	2.000			10	4000870 272848	✓		272.84





Opál Opal Опал

W	⊖	∅ mm	⇅ mm	✂	⊕	K	lm	ON/OFF		EAN		
40	S19	38	309		1.000	2700	305		G	6 4000870 720400	✓	720.40
60	S19	38	309		1.000	2700	370		G	6 4000870 720608	✓	720.60
75	S19	38	309		1.000	2700	520		G	6 4000870 720752	✓	720.75



Opál Opal Опал

W	⊖	∅ mm	⇅ mm	✂	⊕	K	lm	ON/OFF		EAN		
40	S15	25	221		1.000	2700	305		G	10 4000870 720417	✓	720.41



Opál Opal Опал

W	⊖	∅ mm	⇅ mm	✂	⊕	K	lm	ON/OFF		EAN		
35	S14d	30	300		1.000	2700	240		F	6 4000870 009840	✓	730.301
60	S14d	30	500		1.000	2700	420		G	6 4000870 009857	✓	730.601



Opál Opal Опал

W	⊖	∅ mm	⇅ mm	✂	⊕	K	lm	ON/OFF		EAN		
35	S14s	30	300		1.000	2700	240		F	6 4000870 730300	✓	730.30
60	S14s	30	500		1.000	2700	420		G	6 4000870 730607	✓	730.60
120	S14s	30	1000		1.000	2700	840		G	16 4000870 730201	✓	730.20





Černé světlo Czarne światło Ультрафиолет



W	⊖	∅ mm	↑ mm	✂	⊕	K	ON/OFF	⏻	EAN	📦
75	E27	55	95		1.000			6	4000870 590706	590.70



R80

W	⊖	∅ mm	↑ mm	✂	⊕	K	ON/OFF	⏻	EAN	📦
75	E27	80	116		1.000			5	4000870 591703	591.70

 R95  
Infrarot

Červená Czerwony Красный



W	⊖	∅ mm	↑ mm	✂	⊕	K	ON/OFF	⏻	EAN	📦
100	E27	95	134		5.000			1	4000870 829660	new 829.66



R39

Stříbrná Srebrny Серебро



W	⊖	∅ mm	↑ mm	✂	⊕	K	cd	ON/OFF	⏻	EAN	📦
25	E14	39	66		1.000	2700	220		8	4000870 202319	new 202.31



R39

W	⊖	∅ mm	↑ mm	✂	⊕	K	cd	ON/OFF	⏻	EAN	📦
50	E14	45	71		1.000	2700	200		8	4000870 200476	new 200.47



PAR36 (H4515)

Čirá Przezroczysty Прозрачный

W	⊖	∅ mm	↑ mm	✂	⊕	K	ON/OFF	⏻	EAN	📦
25	G-53 STC	111	73	5°	100			10	4000870 036679	new 3667



TV modrá TV - Niebieski ТВ - Синий



W	⊖	∅ mm	↑ mm	✂	⊕	K	lm	ON/OFF	⏻	EAN	📦
15	E14	25	60		1.000		20		G 16	4000870 810101	810.10



300° čirá 300° przezroczysty Прозрачный 300°



W	⚡	∅ mm	↑ mm	↘	⌚	K	lm	ON/OFF	⏻	EAN	📦	💰
25	E14	45	75		1.000	2300	185		F	8	4000870 820209	820.20
40	E14	45	75		1.000	2700	389		E	8	4000870 820407	820.40

Opál Opal Опал



W	⚡	∅ mm	↑ mm	↘	⌚	K	lm	ON/OFF	⏻	EAN	📦	💰
25	E14	45	78		1.000		160		F	8	4000870 106211	new 106.21
40	E14	45	78		1.000		300		F	8	4000870 106419	new 106.41

300° čirá 300° przezroczysty Прозрачный 300°



W	⚡	∅ mm	↑ mm	↘	⌚	K	lm	ON/OFF	⏻	EAN	📦	💰
15	E14	22	50		1.000	2300	85		F	16	4000870 820100	820.10



Čirá Przezroczysty Прозрачный



W	⚡	∅ mm	↑ mm	↘	⌚	K	lm	ON/OFF	⏻	EAN	📦	💰
15	BA15d	16	47		1.000	2300	75		G	16	4000870 808108	808.10

Růst pokojových rostlin

Wzrost roślin

Рост и развитие растений

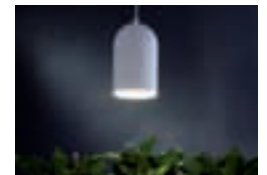

Modrá Siny Синий



R95

W	⚡	∅ mm	↑ mm	↘	⌚	K	cd	ON/OFF	⏻	EAN	📦	💰
75	E27	95	128	35°	1.000	4500	700			4	4000870 500705	500.70



R80

W	⚡	∅ mm	↑ mm	↘	⌚	K	cd	ON/OFF	⏻	EAN	📦	💰
60	E27	80	115	80°	1.000	4500	240			5	4000870 501603	501.60
75	E27	80	115	80°	1.000	4500	320			5	4000870 501702	501.70



R63

W	⚡	∅ mm	↑ mm	↘	⌚	K	cd	ON/OFF	⏻	EAN	📦	💰
40	E27	63	102	35°	1.000	4500	340			6	4000870 502402	502.40
60	E27	63	102	35°	1.000	4500	640			6	4000870 502600	502.60



**Pendant**

max. 60W, E27  
230V  
ø70mm  $\updownarrow$ 70cm  
EAN 4000870 910306  
**910.30**



- Bílá Plast
- Biały Tworzywo sztuczne
- Белый Пластмасса



**Plantina R95**

incl. 1x75W, E27  
240V  
 $\updownarrow$ 170 ø120mm  $\updownarrow$ 136cm  
EAN 4000870 503300  
**503.30**  
 500.70



- Bílá Kov
- Biały Metal
- Белый Металл



**Plantina R95**

incl. 1x75W, E27  
240V  
 $\updownarrow$ 170 ø120mm  $\updownarrow$ 136cm  
EAN 4000870 503409  
**503.40**  
 500.70



- Kartáčované železo Kov
- Żelazo szcztokowane Metal
- Железо шероховатое Металл



Modrá Siny Синий

	$\updownarrow$ mm	$\leftrightarrow$ mm	$\updownarrow$ mm		EAN	
E27 / E14	45	45	135	1	4000870 002254	225



Paulmann Shopkonzepte to jsou poradci v oblasti výrobků. Osvětlené vzory výrobků, kompetentní vysvětlení a sympatické obrázky vytváří chuť na světlo pro dobrý pocit. Obaly pomáhají při rozhodování o výrobcích prostřednictvím velkých obrázků a jasně členěných informací.

Optimalizovaná koncepce navíc zajišťuje maximální možnou produktovou rozmanitost při vyrovnaném předzásobení a tím zvýšenou produktivitu Vaší plochy.

Firma Paulmann sprzedając doradza. Oświetlone wzory produktów, kompetentne doradztwo i sympatyczne wzornictwo budzą ochotę na oświetlenie, które zwiększy komfort życia. Sposób opakowania produktów pomaga w ich doborze poprzez zastosowanie dużych zdjęć i jasną strukturę informacji o produkcie.

Oprócz tego sposób prezentacji towaru gwarantuje możliwość pokazania jego różnorodności w połączeniu z zapewnieniem odpowiedniego zapasu na półkach, a co za tym idzie optymalne wykorzystanie powierzchni handlowej.

В магазинах Paulmann Вас ждут консультанты по продукции компании. Освещенные образцы изделий, компетентные комментарии и со вкусом оформленные интерьеры создают ощущение светового комфорта. В выборе нужных изделий помогает их упаковка с крупными иллюстрациями и четко изложенными сведениями.

В магазинах оптимально представлено все многообразие изделий, что вместе с продуманным менеджментом запасов обеспечивает высокую отдачу с торговых площадей.



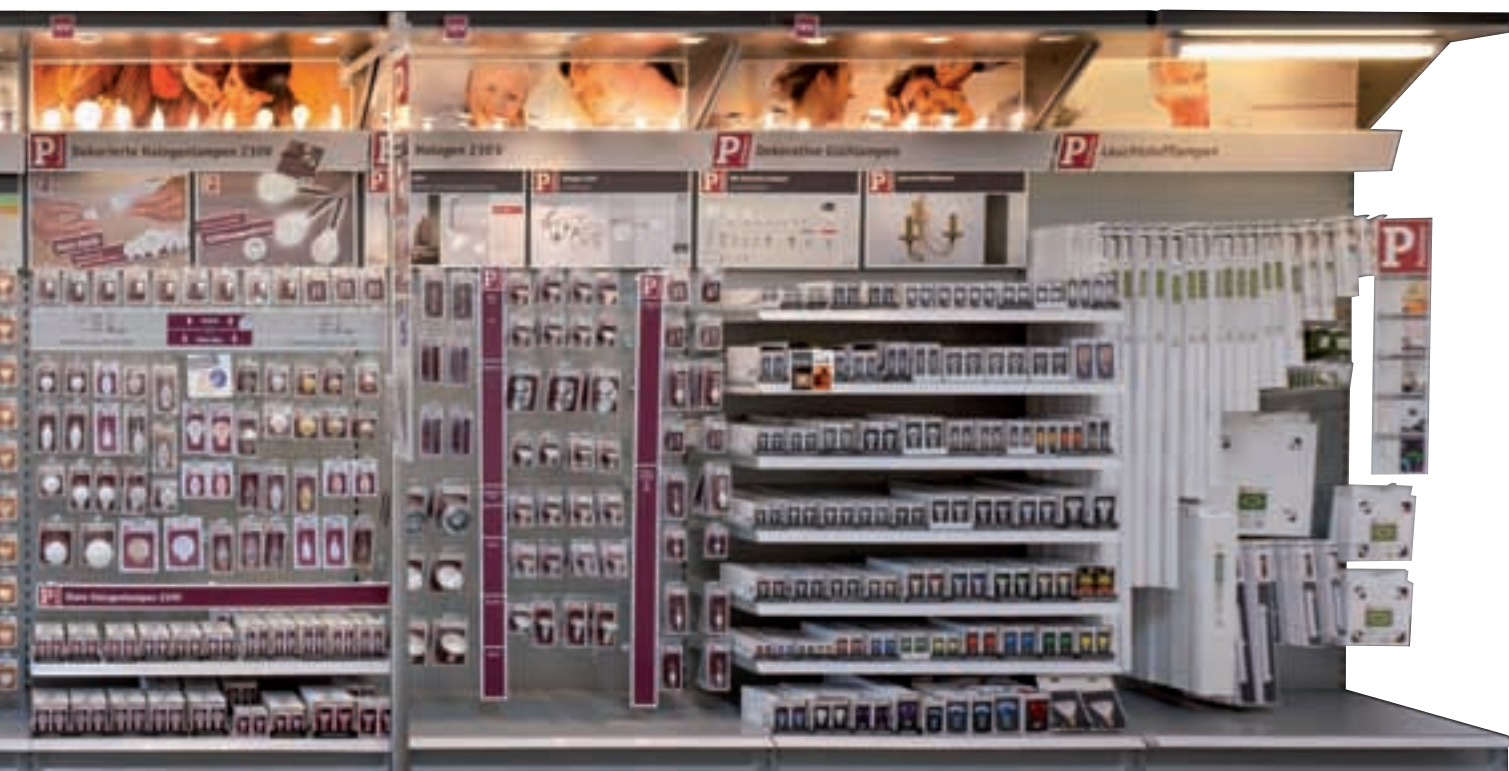

Osvětlení místnosti  
 Oświetlenie pomieszczenia  
 Освещение помещения

Jaký výkon je potřeba pro osvětlení jedné místnosti?  
 Jaka moc żarówek jest potrzebna do oświetlenia danego pomieszczenia?  
 Какая мощность требуется для освещения помещения?

	standardní 100 lx normalne 100 lx стандартное 100 lx		vysoké 300 lx wysokie 300 lx высокое 300 lx	
	přímé bezpośrednie прямое	nepřímé pośrednie косвенное	přímé bezpośrednie прямое	nepřímé pośrednie косвенное
	3 W/m <sup>2</sup>	6 W/m <sup>2</sup>	9 W/m <sup>2</sup>	17 W/m <sup>2</sup>
	4 W/m <sup>2</sup>	7 W/m <sup>2</sup>	11 W/m <sup>2</sup>	22 W/m <sup>2</sup>
	11 W/m <sup>2</sup>	23 W/m <sup>2</sup>	34 W/m <sup>2</sup>	68 W/m <sup>2</sup>
	20 W/m <sup>2</sup>	41 W/m <sup>2</sup>	61 W/m <sup>2</sup>	122 W/m <sup>2</sup>

Upozornění: Doporučená svítidla v příkladech tvoří základní osvětlení jednotlivých místností. Toto osvětlení se doplňuje o další zdroje světla, jako jsou např. stolní svítidla v obývacím pokoji, svítidla pod skříňky v kuchyni nebo zrcadlová svítidla v koupelně. Pro zajištění stejné jasnosti vyžadují světle zařízení méně svítidel než tmavě zařízené. Doporučení jsou založena na průměrných hodnotách vyplývajících z několikaletých zkušeností z praxe a různých testech, které provedla samostatně firma Paulmann Licht.

Wskazówka: Zalecane rodzaje oświetlenia podane w przykładach stanowią podstawowe oświetlenie danych pomieszczeń. Uzupełniają je dalsze źródła światła, np. lampki stolikowe w pokoju dziennym, oprawy oświetleniowe do mebli kuchennych lub też oświetlenie luster w łazience. Do oświetlenia jasnych pomieszczeń potrzebna jest porównywalnie mniejsza ilość punktów oświetleniowych niż w przypadku ciemnych pomieszczeń. Zalecane rodzaje oświetlenia bazują na wartościach średnich otrzymanych na podstawie wieloletnich doświadczeń i testów przeprowadzonych przez firmę Paulmann Licht.

Примечание: Рекомендации светильников в примерах создают основное освещение отдельных комнат. Оно дополняется другими источниками освещения, такими, как например, настольные лампы в гостиной, светильники под навесными шкафами на кухне или светильники для зеркала в ванной. Помещения, обставленные в светлых тонах, требуют меньше светильников, чем помещения, обставленные в темных тонах, чтобы получить одинаковое освещение. Рекомендации основаны на средних данных многолетнего опыта и на различных тестах, которые компания Paulmann Licht проводила самостоятельно.

Údaj o výkonu u výrobků s výkonnými LED  
 Podanie mocy dla produktów z diodami świetlnymi mocy  
 Номинальная мощность для изделий со светодиодами

Na základě zabudovaných předřazených zařízení ve výrobcích **LED** může být největší možný elektrický výkon vyšší, než uvedený výkon použitých LED ve wattch. Největší možný elektrický výkon se nazývá **zdánlivý výkon S** a uvádí se ve VA.

Při volbě transformátorů je nutné zohlednit zdánlivý výkon S. Součet všech zdánlivých výkonů udává minimální výkon voleného transformátoru.

Ze względu na wbudowany ogranicznik prądu w produktach z diodami świetlnymi mocy całkowity pobór mocy elektrycznej może być większy od podanej mocy używanych diod w [W]. Całkowita pobrana moc elektryczna nazywa się mocą pozorną S i podaje się ją w jednostkach [VA]. Przy wyborze transformatorów należy uwzględnić moc pozorną S. Suma wszystkich mocy pozornych określa moc minimalną wybieranego transformatora.

По причине встроенных пускорегулирующих аппаратов, в изделиях со светодиодом вся потребленная электрическая мощность может быть выше, чем указанная в Вт мощность применяемых светодиодов. Общая потребленная электрическая мощность называется кажущейся мощностью S и указывается в ВА.

Для выбора трансформаторов следует учитывать кажущуюся мощность S. Сумма всех кажущихся мощностей даёт минимальную мощность трансформатора, который нужно выбрать.

Пříklad:  
 Przykład:  
 Пример:

3x druh č.: 281.57 3x art. nr 281.57 3x Арт. № 281.57			Trafo Transformator Трансформатор
S = 8 VA  P = 5 W	+	S = 8 VA  P = 5 W	+
S = 8 VA  P = 5 W	+	S = 8 VA  P = 5 W	=
			≥ 24 VA Magnetické Transformační Transformator magnetyczny Магнитный трансформатор



Přehled světelného toku (lm) / jmenovitého příkonu (W) podle nařízení EU\*

Zestawienie: strumień światła (lm)/moc pobierana (W) zgodnie z rozporządzeniem WE\*

Обзор Световой поток (лм)/потребляемая мощность (Вт) согласно положению ЕС\*

	Energy E		LED 230V Energy A		Energy Saver Energy A		Halo+ 230V Energy C/D	
	Světelný tok Strumień światła Световой поток  (Lumen)	Jmenovitý příkon Pobór mocy Потребляемая мощность  (W)	Jmenovitý příkon Pobór mocy Потребляемая мощность  (W)	Úsporná wattáž (výpočtově) Watoszczędność (obliczona) Экономия мощн. в Вт (расч. знач.)  (W)	Jmenovitý příkon Pobór mocy Потребляемая мощность  (W)	Úsporná wattáž (výpočtově) Watoszczędność (obliczona) Экономия мощн. в Вт (расч. знач.)  (W)	Jmenovitý příkon Pobór mocy Потребляемая мощность  (W)	Úsporná wattáž (výpočtově) Watoszczędność (obliczona) Экономия мощн. в Вт (расч. знач.)  (W)
	50		1	5,5				
	60		1,4	6,6				
	70		1,4	7,7				
	75		2	8,3				
	82		3	9	3	10		
	90		2,3	10				
	100	15						
	127				4	15		
	160						18	19
	177				5	20		
	186						20	22
	200		3	20,7				
	207	25						
	230				6	25		
	235						20	26
	280		3	27,1				
	286				7	29		
	295		7	28,1			28	31
	340		5	31,2				
	345				8	34		
	360		4	32,5				
	370						28	37
	389	40						
	405				9	38		
	458						33	43
	468		7	40	10	42		
	496							
	532				11	46		
	597				12	51		
	624						42	55
	654	60						
	663		10	52	13	55		
	730				14	59		
	799				15	64		
	810		11	60			52	68
	864	75						
	868				16	68		
	938				17	73		
	1008				18	77		
	1080				19	81		
	1152				20	86		
	1224				21	90		
	1245						70	91
	1297				22	94		
	1371				23	98		
	1445				24	103		
	1520				25	107		

\* Nařízení (ES) č. 244/2009 směrnice 2005/32/ES

\* Rozporządzenie (WE) nr 244/2009, dyrektywa 2005/32/WE

\* Положение (ЕС) № 244/2009 Директива ЕС 2005/32/EG



Jak jasná je žárovka?  
 Jaką jasność ma żarówka?  
 Какова яркость лампы?

Lumen Люмен

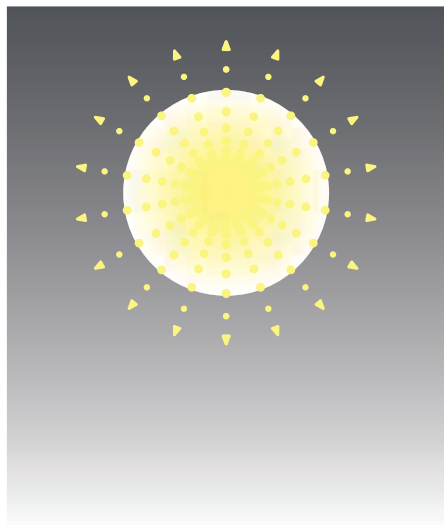

**Měrná jednotka světelného toku lumen (lm)** udává celkové množství světla vyzařované žárovkou svítící do všech stran.

**Lumen (lm)** to jednotka miary strumienia świetlnego, wysydanego przez izotropowe źródło światła.

**Люмен (lm)** – единица измерения светового потока, равная общему объему света, испускаемому источником света по всем направлениям.

Barva světla podle vašeho přání?

Jaka barwa światła?  
 Как выбрать цвет освещения?

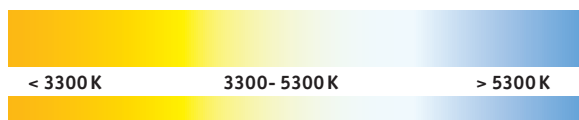

Hřejivá bílá	neutrální bílá	denní bílá
Białe ciepłe	Białe neutralne	Światło dzienne białe
Теплый белый	Нейтральный белый	Белый дневной свет

Kandela Кандела



Větší úhel vyzařování, nižší intenzita světla  
 Większy kąt świecenia, mniejsze natężenie światła  
 Большой угол излучения, меньшая сила света

**Měrná jednotka svítivosti kandela (cd)** udává intenzitu svazku světelných paprsků, tak jak je vyzařují reflektorová svítidla. Reflektorová svítidla soustřeďují a zesilují světelný tok v určitém úhlu vyzařování (udávaném ve stupních). Čím menší je tento úhel, tím silnější je soustředění světla a tím vyšší svítivost v kandelách.

**Kandela (cd)** to jednostka światłości wiązki światła, wytwarzanej przez żarówki reflektorowe. Żarówki reflektorowe wysyłają wzmocniony strumień światła w postaci wiązki pod określonym kątem (podanym w stopniach). Im mniejszy kąt, tym mocniejsza wiązka i tym większa wartość światłości w kandelach.

**Единица измерения Кандела (cd)** – равна силе света концентрированного пучка света, такого, какой создается, например, рефлекторными лампами. Рефлекторные лампы концентрируют и усиливают световой поток под определенным углом излучения (в градусах). Чем меньше этот угол, тем сильнее концентрация светового пучка и соответственно выше значение в канделах.

**Teplota barvy světla** se udává v kelvinech (K) a slouží k charakteristice bílého světla jako spíše žlutě hřejivé, nebo spíše namodrale studené. Hřejivě bílé světlo se podobá pozdnímu dennímu světlu; působí útulně a má uvolňující účinky. Neutrálně bílé světlo je osvěžující, denní bílé světlo podporuje schopnost soustředění.

**Temperatura barwowa** to miara wrażenia barwy danego źródła światła, podawana w kelwinach (K); pozwala określić np. czy światło białe ma barwę żółtą (cieplą) czy też niebieską (chłodną). Ciepłobiała barwa światła przypomina światło dzienne późnym popołudniem, jest przyjemna i relaksująca. Białe światło neutralne działa pobudzająco, a białe światło dzienne zwiększa koncentrację.

**Цветовая температура** указывается в Кельвинах (K) и определяет, является ли белый свет скорее желтоватым теплым или голубоватым холодным. Теплый белый свет похож на вечерний дневной свет, уютный и расслабляющий. Нейтральный белый свет действует ободряюще, белый дневной свет повышает концентрацию.

Patice – Konstrukce – Světelná technologie  
 Cokół – Forma – Technika oświetleniowa  
 Цоколь – Исполнение – Светотехника

 <b>E27</b>	  <b>LED</b>  <b>Energy Saver</b>  <b>Halogen 12 V</b>  <b>Halogen 230 V</b> <b>Classic</b>	 <b>GU10</b>	  <b>LED</b>  <b>Energy Saver</b>  <b>Halogen 230 V</b>
 <b>E14</b>	  <b>LED</b>  <b>Energy Saver</b>  <b>Halogen 12 V</b>  <b>Halogen 230 V</b> <b>Classic</b>	 <b>GZ10</b>	  <b>Halogen 230 V</b>
 <b>B22d</b>	  <b>Halogen 230 V</b> <b>Classic</b>	 <b>G4</b>	  <b>LED</b>  <b>Halogen 12 V</b>
 <b>BA15d</b>	  <b>Halogen 230 V</b> <b>Classic</b>	 <b>GY6,35</b>	  <b>Halogen 12 V</b>
 <b>GU4</b>	  <b>LED</b>  <b>Halogen 12 V</b>	 <b>G9</b>	  <b>LED</b>  <b>Halogen 230 V</b>
 <b>GU5,3</b>	  <b>LED</b>  <b>Halogen 12 V</b>	 <b>R7s</b>	  <b>LED</b>  <b>Halogen 230 V</b>



Průřezy vodičů  
Przekroje przewodów  
Сечения проводки

Stanovení průřezu vodiče  
Bestemmelse af ledningstværsnit  
Определение сечения проводки

Výkon žárovky Moc žárovki Мощность лампы	Délka vodiče Długość przewodu Длина проводки				
	2,5 m	5,0 m	7,5 m	10,0 m	15 m
	Průřez vodiče mm <sup>2</sup> Przekrój przewodu w mm <sup>2</sup> Сечение проводки в мм <sup>2</sup>				
20 W	0,75	0,75	1,5	1,5	2,5
50 W	1	2,5	4	4	6
100 W	2,5	4	6		
150 W	4	6			
200 W	4				
250 W	6				
300 W	6				

Jen pro přívozy k rozvaděčům, nikoli pro lankové systémy.  
Вypočítáno pro pokles napětí 3%. U elektronických traf maximální délka vodiče 2 m.

Wyłącznie dla przewodów doprowadzających do rozdzielnic, nie dla systemów linkowych. Przy spadku napięcia o 3% Dla transformatorów elektronicznych maks. długość przewodu wynosi 2 m

Только для подводящих линий к разводке, не для систем тросов.  
Рассчитано для падения напряжения 3%. При электронных трансформаторах максимальная длина проводки составляет 2 м.

Doporučené průřezy vodičů pro 12V lankové systémy  
Zalecane przekroje przewodów dla systemów linkowych o napięciu 12 V  
Рекомендованные сечения проводки для систем тросов на 12 В

Výkon žárovky Moc žárovki Мощность лампы	Délka lanka Długość linki Длина троса	
	< 5 m	> 5 – 15 m
	Průřez vodiče mm <sup>2</sup> Przekrój przewodu w mm <sup>2</sup> Сечение проводки в мм <sup>2</sup>	
< 150 W	2,5	–
> 150 – 300 W	–	4

Lankové systémy nesmí mít vyšší výkon než 300W!  
Při potřebě vyššího výkonu vsaďte rozdělovač lanka a tím vytvořte dva elektrické obvody! Lanková optika zůstane zachována.





Moc systemów linkowych nie może przekraczać 300 W!  
W przypadku większej mocy należy zastosować zestaw do elektronicznego podziału przewodów prądowych! Wygląd oświetlenia linkowego zostaje zachowany.

Системы тросов не должны иметь мощность выше 300 вт!  
При более высокой потребности мощности следует установить разделитель троса и создать, таким образом, два контура тока!  
Внешний вид троса при этом не нарушается.



## Kapacita využití trafa Transformator Нагрузка трансформатора

Jak lze osadit trafa s povolenou kapacitou využití?  
Jak w odpowiedni sposób obciążyc transformatory?  
Как могут быть оснащены трансформаторы с допустимой нагрузкой?

Transfo VA	 10 W	 20 W	 35 W	 50 W
60 VA	6 x 10 W	3 x 20 W	1 x 35 W 3 x 20 W	1 x 50 W
70 VA	7 x 10 W	3 x 20 W 1 x 10 W	2 x 35 W	1 x 50 W 1 x 20 W
80 VA	8 x 10 W	4 x 20 W	2 x 35 W 1 x 10 W	1 x 50 W 3 x 10 W
105 VA	10 x 10 W	5 x 20 W	3 x 35 W	2 x 50 W
150 VA	15 x 10 W	7 x 20 W 1 x 10 W	4 x 35 W 1 x 10 W	3 x 50 W
200 VA	20 x 10 W	10 x 20 W	5 x 35 W 1 x 20 W	4 x 50 W
210 VA	21 x 10 W	10 x 20 W 1 x 10 W	6 x 35 W	4 x 50 W 1 x 10 W
250 VA	25 x 10 W	12 x 20 W 1 x 10 W	7 x 35 W	5 x 50 W
300 VA	30 x 10 W	15 x 20 W	8 x 35 W 1 x 20 W	6 x 50 W

## Označení stmívače Oznakowanie ściemniaczy Обозначение реостата

V instalaci musí být zajištěno, že bude zabudován správný stmívač ke správnému spotřebiči.

Tři písmena **,R', ,L', ,C'** nebo jejich kombinace budou do budoucna označovat stmívače a elektronické transformátory.

**,R'** pro odporové zátěže (např. žárovky 230V),

**,L'** pro převážně indukční zátěže (např. vinuté transformátory)

**,C'** pro převážně kapacitní zátěže (např. mnoho elektronických transformátorů pro nízkovoltové halogenové žárovky).

Pro správnou volbu stmívače musí souhlasit příslušná písmena na trafu/žárovce a stmívači.

W instalacji należy zapewnić, aby właściwy ściemniacz został zainstalowany w obwodzie właściwego odbiornika.

Do oznakowania ściemniaczy i transformatorów elektronicznych będą w przyszłości używane trzy litery **,R', ,L', ,C'** lub ich kombinacje.

**,R'** dla obciążeń rezystancyjnych (np. żarówki 230-V),

**,L'** dla przeważających obciążeń indukcyjnych (np. uzwojeń transformatorów)

**,C'** dla przeważających obciążeń pojemnościowych (np. wiele transformatorów elektronicznych dla lamp halogenowych NV).

Aby właściwie wybrać ściemniacz, odpowiednie litery na transformatorze/lampie muszą zgadzać się z oznaczeniem na ściemniaczu.

При монтаже необходимо обеспечить, чтобы для соответствующего потребителя встраивался подходящий реостат.









Три буквы **,R', ,L', ,C'** или их комбинация впредь будут обозначать реостаты и электронные трансформаторы.

**,R'** означает омические нагрузки (напр., лампы накаливания 230 В),

**,L'** означает преобладающие индуктивные нагрузки (напр., трансформаторы с обмоткой)

**,C'** обозначает преобладающие ёмкостные нагрузки (напр., многие электронные трансформаторы для NV-галогенных ламп).

Для правильного выбора реостата должны совпадать соответствующие буквы на трансформаторе/лампе и реостате.

		Stmívač Ściemniacz Реостат	1	2	3	4
						
Žárovky 230V Lampy 230 V Лампы 230 В			✓	✓	✓	✓
Trafa Transformatory Трансформаторы	konvenční konwencjonalne обычный		✗	✓	✗	✓
	elektronická elektroniczne электронный		✗	✗	✓	✓
			✗	✓	✗	✓
1 Stmívač s fázovým řízením na vzestupné straně pro žárovky 230V Ściemniacz z włączaniem napięcia po przejściu przez zero dla lamp 230 V Реостат с отсечением фазы переднего фронта импульса для ламп 230 В 2 Stmívač s fázovým řízením na vzestupné straně pro konvenční trafa Ściemniacz z włączaniem napięcia po przejściu przez zero dla konwencjonalnych transformatorów Реостат с отсечением фазы переднего фронта импульса для обычных трансформаторов 3 Stmívač s fázovým řízením na sestupné straně pro elektronická trafa Ściemniacz z włączaniem napięcia w chwili przejścia przez zero dla transformatorów elektronicznych Реостат с отсечением фазы заднего фронта импульса для электронных трансформаторов 4 Univerzální stmívač Ściemniacz uniwersalny Универсальный реостат						

## Ochranné oblasti Obszary ochronne Зоны защиты

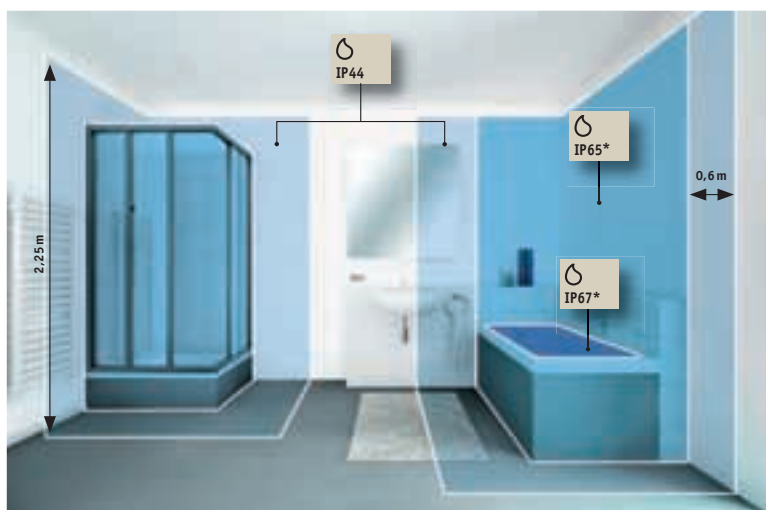

Vodotěsné při dočasném ponoření  
(\* a 12 V ochranné nízké napětí)

Wodoszczelne przy chwilowym zanurzeniu  
(\* i 12 V niskie napięcie ochronne)

Герметичный при временном погружении в воду  
(\* и 12 В безопасное сверхнизкое напряжение)



Chráněno proti proudu vody při přímém vodním paprsku  
(\* a 12 V ochranné nízké napětí)

Ochrona przed bezpośrednim strumieniem wody  
(\* i 12 V niskie napięcie ochronne)

С защитой от прямых струй воды  
(\* и 12 В безопасное сверхнизкое напряжение)



Chráněno před stříkající vodou

Ochrona przed bryzgami wody

С защитой от водяных брызг



Chráněno před stříkající vodou

Ochrona przed mgłą wodną

С защитой от распыляемой воды



Krytí IP platí jen při montáži na strop.

Rodzaj ochrony IP tylko podczas montażu sufitowego.

Тип защиты IP действует только при потолочном монтаже.

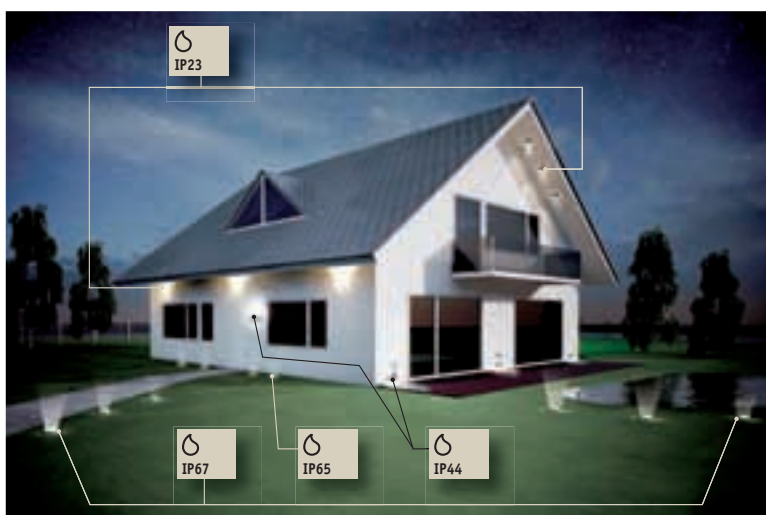

### Místnosti s elektrickým zařízením podle DIN VDE 0100 T.701 (oblasti platí do výšky místnosti 2,25 m)

Do stropů se smějí montovat pouze svítidla krytá neodnímatelným sklem nebo napájená ochranným nízkým napětím.

Bezpečnostní zdroj elektrického proudu musí být umístěn mimo vyznačené oblasti, součásti pod proudem musejí být chráněny před možností přímého dotyku. Kable a vodiče do 5 cm pod omítkou: jen kolmé položení a vedení kabelu do zadní strany svítidla.

Vyhodnocení oblastí musí provést místní odborný elektrikář podle národních instalačních směrnic.

### Pomieszczenia z instalacjami elektrycznymi wg DIN VDE 0100 T.701 (do 2,25 m wysokości)

Oprawy zamontowane w suficie muszą być osłonięte szybą szklaną lub zasilane niskim napięciem ochronnym.

Bezpieczne źródło prądu musi znajdować się poza zaznaczonymi zakresami, a części przewodzące prąd muszą być zabezpieczone przed bezpośrednim dostępem. Kable i przewody przechodzą do 5 cm pod tynkiem – prostopadle przez przepust kablowy do tylnej strony oprawy.

Oceny zakresów powinni dokonać elektrycy na miejscu według krajowych przepisów instalacyjnych.

### Помещения с электрооборудованием согласно DIN VDE 0100 T.701 (зоны относятся к помещениям высотой макс. 2,25 м)

В потолок можно встраивать только светильники, которые закрываются плотно встроенным защитным стеклом или рассчитаны на работу с безопасным низким напряжением.

Безопасный источник тока должен находиться за пределами отмеченных зон, а также при наличии защиты от прямого прикосновения к токоведущим частям. Кабель и проводка до 5 см под штукатуркой: только вертикальная прокладка и кабельный ввод с обратной стороны светильника.

Оценка зон должна выполняться местными специалистами-электриками согласно отечественным предписаниям для монтажных работ.

2Easy . . . . .	14-15, 22-23, 29-31, 194, 218-219, 249-250, 395
Adapter . . . . .	230, 397-398, 409
Adaptér . . . . .	230, 397-398, 409
Adaptér UK . . . . .	411
Akzent . . . . .	453, 457, 484
Akzent ESL . . . . .	440
Alabastr . . . . .	219
Alina . . . . .	79
Alura . . . . .	219
Amfortas . . . . .	209
Anti Insecta . . . . .	482
Aqua Mood . . . . .	351
Arazzo . . . . .	218
Aria . . . . .	327
Assistent II . . . . .	109
Asta . . . . .	83
Astrid Flex . . . . .	153
Aureola . . . . .	51
Адаптер . . . . .	230, 398
Bali . . . . .	174
Barelli . . . . .	208, 222, 227
Barrel . . . . .	330
Basic . . . . .	395
Basic PIR . . . . .	45
Basil . . . . .	249
bezpieczniki czułe . . . . .	411
Biodola . . . . .	218
Blanko . . . . .	212-213, 217, 223-224, 228-229
Bodové světlo . . . . .	484, 487
Bolo . . . . .	252
Bound . . . . .	56
Butler . . . . .	108
Butterflies . . . . .	43
Buttino . . . . .	54
Calami . . . . .	98
Candela II . . . . .	33
Candero . . . . .	106
Cannes . . . . .	245-246
Canno . . . . .	104
Caracas . . . . .	175
Cardan . . . . .	179, 187
Cardano . . . . .	321
Carducci . . . . .	219
Carvu . . . . .	35
Černé světlo . . . . .	489
Ciloma . . . . .	55
Circle . . . . .	350
Cocone . . . . .	22
Colmar . . . . .	173, 249, 253

Color . . . . .	101, 433, 436
CombiSystems . . . . .	18-19, 34, 252-256
Comet . . . . .	182, 187
Corona . . . . .	22
Cosylight . . . . .	425, 437, 467-469, 474, 481-483
Cove Alabaster . . . . .	44
Cove Leaves . . . . .	43
Cove Opak . . . . .	44
Crosslight . . . . .	291, 408
Cumin . . . . .	140, 242, 253, 367
Curvus . . . . .	97
Czarne swiatlo . . . . .	489
Czujnik ruchu . . . . .	46-48, 348, 403
Deco LED . . . . .	370
DecoEasy . . . . .	131
DecoPipe . . . . .	435
DecoSystems . . . . .	43-49, 132, 144-145, 172, 212-215, 223, 228, 240, 256
Deko Akzent . . . . .	458
Dělič proudu . . . . .	197
Demos . . . . .	98
Disc . . . . .	363, 371, 379, 383, 440
Disc Flower . . . . .	44
Disc LED . . . . .	87
Disc Ornaments . . . . .	44
Disc Transfo . . . . .	403
Dodatkowo Klosz . . . . .	254
Dolcetto . . . . .	53
Dopp . . . . .	56
Double . . . . .	22
Drilled . . . . .	325-326, 329-330
Držák žárovek . . . . .	198
Ducina . . . . .	57
Duo . . . . .	442, 445
easyClick2 . . . . .	348
EasyPower . . . . .	164, 244, 253, 366
Elli . . . . .	81
Enjoy LED . . . . .	87
Euro Flat Transfo . . . . .	404
Extra stínidlo . . . . .	254
Fabro . . . . .	218-219
Faccetto . . . . .	54
Falesco . . . . .	61
Feelings Flame . . . . .	481
Fennel . . . . .	253
Fiaccola . . . . .	34
Finja . . . . .	105
FixLED . . . . .	284
FlatLED . . . . .	283, 403
Flatline . . . . .	266

Flex LED . . . . .	85
Flexus I . . . . .	107
Flexo II . . . . .	101, 102
Flexus II . . . . .	108
Flexus IV . . . . .	107
Flower . . . . .	22
Fluxor . . . . .	60
Fullflex LED . . . . .	85
Function . . . . .	262, 267, 282-284, 403
Futura . . . . .	119
Gala . . . . .	33-34
Galeria I . . . . .	102-103
Galeria II . . . . .	102-103
Garden Spot . . . . .	299-300
Gardola . . . . .	36
Gemini . . . . .	70
GEO . . . . .	162, 416
Georgia . . . . .	147
Gesa . . . . .	106, 151
Gesa ESL . . . . .	105
Giba . . . . .	32
Ginger . . . . .	139, 163, 242, 252
Glas Combi . . . . .	174
Gradinata . . . . .	52
Gryps . . . . .	106
Gurnemanz . . . . .	207, 221
Halo+ . . . . .	450-451, 454, 459, 462-463
Happy Color . . . . .	458
Helena . . . . .	37, 81
Herba I . . . . .	96
Hexa . . . . .	322, 356, 418, 459
HighPower LED . . . . .	292, 370
Hightec . . . . .	455
Hilke . . . . .	150
Hip . . . . .	245-247
Hip Hop . . . . .	257
Hlásič pohybu . . . . .	46-48, 348, 403
Hoya . . . . .	153
Ida . . . . .	89
IP44 . . . . .	372
Isa . . . . .	138
Jemné pojistky . . . . .	411
Jenni . . . . .	78
Juwel . . . . .	452, 456
Kabel . . . . .	194
Kabelová spojka . . . . .	397
kablowe . . . . .	194, 397
Kara . . . . .	79
Karnisz . . . . .	258
Kegi . . . . .	215



Kiia . . . . .	79	Monza . . . . .	35	Premium Line LED Power Lens Flood . . . . .	336
Klingsor . . . . .	208	MyLED . . . . .	14-15	pręt świetlny . . . . .	187
Klipp Klapp . . . . .	375	NanoLED . . . . .	18-19	Připojení na stěnu . . . . .	196-197
klocek liniowy . . . . .	198	Napájení . . . . .	198, 233, 258	Prodlužovací . . . . .	408-410
Kolejnice . . . . .	232	Napínač lanka . . . . .	195	Profi Transfo . . . . .	405
Kolibri . . . . .	198	Napínací lanko . . . . .	194	Przedłużacz . . . . .	408-410
Konektor . . . . .	397	Napínací montážní sada . . . . .	197	Przerywacz prądu . . . . .	197
Kristall . . . . .	51	Napinacz linowy . . . . .	195	Przyłącze ściennie . . . . .	196-197
Kuba . . . . .	177	Nástavbový kroužek . . . . .	293-295, 372-373	Przyrząd probówkowy przejściowy . . . . .	491
Kundry . . . . .	209	Natrix . . . . .	105	QR 111 . . . . .	459
Kyvný závěs . . . . .	491	Neprůhledná . . . . .	44	Quad . . . . .	215
Кабель . . . . .	194	Noora . . . . .	78	Quadro . . . . .	293, 323-324, 356, 373, 418, 459
Кабельный соединитель . . . . .	397	Nožní stmívač . . . . .	411	Ramus . . . . .	103, 206, 226
Łącznik . . . . .	198, 233, 258	Objímka . . . . .	397	Reflektor . . . . .	484, 487
Łącznik świecznikowy . . . . .	398	Oblouk . . . . .	182	Reflektor z zaciskiem . . . . .	96-97, 105-106
Laila . . . . .	83	Obudowa do zabudowy . . . . .	399	Regula . . . . .	98
Lampa podczerwona . . . . .	489	Oculus . . . . .	105	Rimus . . . . .	206
Lankové špalíky . . . . .	198	Opakowy . . . . .	44	Ring ESL . . . . .	205, 226
Lankové svorky . . . . .	195	Oprawa . . . . .	397	Rom . . . . .	187
LED pásky . . . . .	270-273, 283	Osiris II . . . . .	104	Roncalli . . . . .	209, 222, 227, 367
LED Star . . . . .	390-391	Otočný prvek . . . . .	196-197	Rondo . . . . .	121
Ligano . . . . .	52	Pasivní infračervený senzor . . . . .	403	rozpěrného kroužku . . . . .	398
lina napínající . . . . .	194	Patella . . . . .	100	Rumas . . . . .	221
Liro . . . . .	328	Pec . . . . .	490	Růst rostlin . . . . .	301, 490-491
Livo . . . . .	218-219	Pepper . . . . .	252	Rustika . . . . .	483
Long neck . . . . .	440	Pharus . . . . .	205	Sada patice . . . . .	466
Luk . . . . .	182	Pherus . . . . .	206, 221, 226	Sada pro přestavbu . . . . .	442
Lustrzana kopuła bańki . . . . .	479	Phil . . . . .	210	Safety Transfo . . . . .	406
Mac II . . . . .	180-181, 187	Phorus . . . . .	136	Salt . . . . .	165, 253
Mac <sup>2</sup> . . . . .	253	Piekarnik . . . . .	490	Sara . . . . .	89, 165
Mac <sup>2</sup> Round . . . . .	165, 243, 249	Pierścień montażowy . . . . .	293-295, 372-373	Saturn . . . . .	388-389
Mandorla . . . . .	51	Pierścień zabezpieczający . . . . .	398	Ściemniacz nożny . . . . .	411
Maranta . . . . .	152	Pineto . . . . .	36	Security . . . . .	451, 454
Maszyna do szycia . . . . .	490	Pinja . . . . .	78	Sedm barev . . . . .	426
Maxiflood . . . . .	451, 455, 463	Pipeline Quadro . . . . .	187	Sensor . . . . .	348
Maxi-Galeria II . . . . .	102	PIR-Sensor . . . . .	403	Seven Color . . . . .	418-420, 426
Mega . . . . .	135, 205, 220	Plain Fields . . . . .	43	Sfera . . . . .	36
Meli . . . . .	137	Plain Metall . . . . .	44	Sheela . . . . .	166-167, 244-245, 249-250, 254
Micro Line Dress . . . . .	374, 380	Plantdart . . . . .	301	Short neck . . . . .	439
Midi . . . . .	22-23	Plantina . . . . .	491	Sibari . . . . .	32
Mikado II . . . . .	34	Plaza . . . . .	85	Šicí stroj . . . . .	490
Milla . . . . .	79	PLC Quadro . . . . .	442	Simplo . . . . .	97
Mini electronic . . . . .	432, 441	Podczerweń . . . . .	489	Sinus . . . . .	247
MiniPower . . . . .	249	Portable 9 . . . . .	88	Sklo . . . . .	173
Mipro Transfo . . . . .	404	Power Supply . . . . .	408-410	SkyLight . . . . .	385-387
Mix . . . . .	166	Powerline . . . . .	164, 187	Slimline Micro . . . . .	264
Mobile . . . . .	33	Powerline LED . . . . .	417-419	Snímač . . . . .	348
MobilLED . . . . .	267	Premium Line Aqua Mood . . . . .	351	Socket . . . . .	198, 397
Modern Deco-Set . . . . .	43-44	Premium Line Cardano LED . . . . .	320	Soffitte . . . . .	488
Montana . . . . .	146	Premium Line Drilled Alu . . . . .	325-326, 329-330	Sotto Sopra . . . . .	33



Spano . . . . .	53	Verbier . . . . .	175, 246-247, 254	Зеркальная головка . . . . .	479
Speaker . . . . .	349	Verre . . . . .	178, 187	Инфракрасная лампа . . . . .	489
Special Line UpDownlight . . . . .	292-295	Vilma . . . . .	78	кабель . . . . .	397
Sphere . . . . .	139, 163, 241, 252	Vitrino . . . . .	97	Клеммная колодка . . . . .	398
Spice . . . . .	140, 163-165, 195-198, 242, 257-258	Vivi . . . . .	89	Клеммный точечный светильник . . . . .	96-97, 105-106
Spice Transfo . . . . .	406	Volta . . . . .	218	Колодка троса . . . . .	198
spinacz liniowy . . . . .	195	Vysokofrekvenční snímač . . . . .	46-48	Комплект для переоборудования . . . . .	442
Spirála . . . . .	443	Walk LED . . . . .	87	Комплект Цоколь . . . . .	466
Splash . . . . .	22	Wasabi . . . . .	253	Маятниковая подвеска . . . . .	491
Spojka . . . . .	198, 233, 258	Weatherproof . . . . .	318	Мигающая свеча . . . . .	481
Square . . . . .	252	Whirl . . . . .	350	Множественная спираль . . . . .	483
Startér . . . . .	447	Window 1 . . . . .	311	Монтажное кольцо . . . . .	293-295, 372-373
Step . . . . .	388	Włókno wielokrotne . . . . .	483	Монтажный комплект . . . . .	195-197
Stepino . . . . .	57	Wolbi . . . . .	214-215	Направляющая . . . . .	195-197
Stmívač . . . . .	411	Wood . . . . .	22	Натяжное устройство троса . . . . .	195
Svíčka . . . . .	481	Work LED . . . . .	88	Натяжной трос . . . . .	194
Svorky na lustry . . . . .	398	WorX Plus . . . . .	265	непрозрачный . . . . .	44
Swieca migająca . . . . .	481	Wzrost roślin . . . . .	301, 490-491	Ножной реостат . . . . .	411
System bazowy . . . . .	172, 194, 240, 250, 257	Xara . . . . .	326	Отвес . . . . .	195, 232
Szkło . . . . .	173	Xenoncolor . . . . .	457	Патрон . . . . .	397
Szyna . . . . .	232	Yamoto . . . . .	58	Питание . . . . .	198, 233, 258
Tangens . . . . .	177, 253	YourLED . . . . .	270-276, 282, 408	Поворотное устройство . . . . .	196-197
Techno . . . . .	146, 254, 366	Základní systém . . . . .	172, 194, 240, 250, 257	Подвеска . . . . .	196, 232
Teja . . . . .	149-150, 247	Zambaioni . . . . .	210	Присоединение на стене . . . . .	196-197
Teja Flex . . . . .	149	Zápusťná krabice . . . . .	399	Присоединение стены . . . . .	196
Tinka . . . . .	148	Zasilanie . . . . .	198, 233, 258	Пружинное стопорное кольцо . . . . .	398
TIP . . . . .	147, 472	Zásuvka . . . . .	198, 397	Развитие растений . . . . .	301, 490-491
TIP Transfo . . . . .	411	Závěs . . . . .	195-197, 232	Разделитель тока . . . . .	197
Titurel . . . . .	209, 222, 227	Zawieszenie . . . . .	195-197, 232	Разъём . . . . .	397
Togo . . . . .	176, 187	Zawieszenie wahadłowe . . . . .	491	Реостат . . . . .	411
Toroidal Decorative Transfo . . . . .	407	Zestaw Cokół . . . . .	466	Световой стержень . . . . .	187
Tower LED . . . . .	87	Zestaw do przebudowy . . . . .	442	Слаботочные предохранители . . . . .	411
Traversa . . . . .	34	Zestaw montażowy napinający . . . . .	195-197	Соединитель . . . . .	198, 233, 258
Trinidad . . . . .	176	Zkušební přístroj průchodu . . . . .	491	Спираль . . . . .	443
True Colour . . . . .	458	Zrcadlové . . . . .	479	Стартер . . . . .	447
Tube Duo . . . . .	108	Zwrotnica . . . . .	195-197	Стекло лощёное . . . . .	173
TV . . . . .	489	Zyli . . . . .	214	Точечный светильник . . . . .	484, 487
Twine . . . . .	43	Zyli ESL . . . . .	138	Удлинитель . . . . .	408-410
Twister . . . . .	151, 245-246	Zyldro . . . . .	22, 96	Ультрафиолет . . . . .	489
Two-Step . . . . .	55	Zylo ESL . . . . .	137	Швейная машина . . . . .	490
Тыч . . . . .	258	Адаптер . . . . .	230, 397, 409	Шина . . . . .	232
Uchwyt lampy . . . . .	198	Алебастр . . . . .	219	Штанга . . . . .	258
Ufo . . . . .	178	Базовая система . . . . .	172, 194, 240, 250, 257		
UK Адаптер . . . . .	411	Встраиваемый стакан . . . . .	399		
ULine . . . . .	234-238	Датчик движения . . . . .	46-48, 348, 403		
ULine Galeria . . . . .	92-95	Держатель лампы . . . . .	198		
UpDownlight . . . . .	292-294	Дополнительно Абжур . . . . .	254		
Upínací bodové světlo . . . . .	96-97, 105-106	Дуга . . . . .	182		
URail . . . . .	205-213, 217, 221-223, 227-233	Духовка . . . . .	490		
Vallabon . . . . .	50	Зажим троса . . . . .	195		



106.21	490	240.00	484	280.80	427	314.65	470	540.20	483	600.58	145	601.41	122
106.41	490	240.40	484	280.81	427	314.66	470	540.40	483	600.59	145	601.42	129
127.08	479	240.60	484	280.82	427	314.67	470	5411	257	600.60	145	601.43	129
128.08	479	240.70	484	280.83	427	314.68	470	548.40	483	600.61	132	601.44	129
178.00	195	250	399	280.84	428	3223	472	548.60	483	600.62	132	601.45	129
178.03	195	250.61	485	280.85	425	3224	472	549.16	466	600.63	132	601.46	142
178.06	196	250.62	485	280.86	424	3230	472	549.17	466	600.64	132	601.47	142
178.08	196	250.63	486	280.87	424	3426	88	549.18	466	600.72	133	601.48	142
178.10	196	250.64	486	280.88	424	3667	489	549.19	466	600.73	133	601.49	142
178.14	195	270.20	487	280.89	424	400.21	482	549.20	466	600.74	133	601.50	123
178.24	196	270.60	487	280.90	424	400.22	482	549.21	466	600.75	133	601.51	123
178.34	196	270.80	487	280.91	416	400.23	482	549.22	475	600.76	133	601.52	123
179.43	341	271.80	487	280.92	416	400.24	482	549.23	475	600.77	133	601.53	123
179.45	341	272.81	487	280.99	419	400.25	470	549.24	475	600.78	133	601.54	112
179.46	341	272.82	487	281.00	419	400.26	470	549.25	475	600.79	133	601.55	112
179.48	341	272.83	487	281.01	423	400.27	470	550.40	483	600.80	134	601.56	113
179.51	342	272.84	487	281.02	423	400.28	470	550.60	483	600.81	134	601.57	113
179.53	342	280.00	417	281.03	423	400.29	470	551.20	483	600.82	134	601.58	113
179.54	342	280.01	418	281.04	426	400.30	470	551.40	483	600.83	134	601.59	113
179.55	342	280.02	418	281.05	426	400.31	470	552.20	483	600.84	134	601.63	116
179.56	342	280.03	418	281.06	426	400.39	482	552.40	483	600.90	131	601.64	116
179.57	345	280.04	418	281.07	426	400.40	482	553.40	483	600.91	131	601.65	116
179.58	342	280.05	418	281.08	424	400.41	482	5700	323	600.92	131	601.66	115
179.59	342	280.06	422	281.09	424	400.42	482	5703	323	600.93	131	601.67	115
200.01	484	280.07	420	281.10	428	400.43	482	5704	323	600.94	144	601.68	115
200.03	484	280.08	420	281.11	428	400.44	482	5705	324	600.95	144	601.69	115
200.11	471	280.09	420	281.12	419	401.21	479	5708	324	600.96	144	601.70	151
200.12	471	280.10	420	281.18	475	401.22	479	5709	324	600.97	144	601.71	151
200.13	471	280.11	420	281.19	475	401.23	479	5753	322	600.98	132	601.72	151
200.14	471	280.13	420	281.20	475	401.24	479	5754	322	600.99	132	601.73	151
200.20	484	280.20	426	281.31	421	401.31	479	5774	333	601.00	132	601.74	152
200.40	484	280.21	426	281.33	421	401.32	479	5775	333	601.01	132	601.75	152
200.47	489	280.22	423	281.34	419	401.33	479	5776	333	601.02	145	601.76	152
200.48	484	280.23	418	281.35	417	401.34	479	5777	333	601.03	145	601.77	152
200.60	484	280.24	420	281.37	418	402.21	480	5778	333	601.04	145	601.78	119
201.21	485	280.25	425	281.38	418	402.22	480	5792	346	601.05	145	601.79	119
201.22	485	280.26	425	281.39	425	402.23	480	5793	346	601.06	14	601.80	119
201.23	486	280.27	425	281.40	424	402.24	480	5794	346	601.07	14	601.81	119
201.24	486	280.28	425	281.41	423	402.25	480	5796	346	601.08	14	601.82	121
202000223	398	280.29	425	281.42	423	402.26	480	590.70	489	601.11	14	601.83	121
202000224	398	280.30	428	281.43	426	404000125	398	591.70	489	601.12	14	601.84	121
202000227	398	280.31	428	281.44	419	404000126	398	600.00	144	601.13	14	601.85	121
202.30	484	280.32	428	281.45	419	404000752	398	600.01	144	601.14	14	601.86	120
202.31	489	280.33	428	281.46	417	404000753	398	600.02	144	601.15	15	601.87	120
207.20	485	280.34	428	281.47	424	404001963	398	600.03	144	601.16	15	601.88	120
216	397	280.36	416	281.48	428	444.08	480	600.04	214	601.17	15	601.89	120
217	397	280.37	416	281.49	428	449.08	480	600.05	214	601.18	118	601.95	114
218.9	397	280.40	417	281.50	423	460.60	482	600.06	214	601.19	118	601.96	114
220.20	484	280.44	416	281.51	423	500.70	490	600.07	214	601.20	118	601.97	114
220.40	484	280.45	416	281.52	426	501.60	490	600.08	214	601.21	118	602.01	114
220.60	484	280.46	416	281.53	419	501.70	490	600.09	214	601.22	141	602.02	114
225	491	280.48	420	281.54	419	502.40	490	600.10	215	601.23	141	602.03	114
227.60	485	280.49	417	281.55	419	502.60	490	600.11	215	601.24	141	660.29	153
228	409	280.50	421	281.56	417	503.25	301	600.12	215	601.25	141	660.30	153
229	409	280.55	425	281.57	417	503.30	491	600.13	215	601.26	128	660.43	152
229.52	464	280.56	419	281.58	424	503.40	491	600.14	215	601.27	128	660.44	152
229.53	464	280.57	419	281.59	424	510.42	470	600.15	215	601.28	128	660.45	152
229.54	464	280.58	417	281.60	422	510.43	470	600.16	215	601.29	128	660.46	152
230	399	280.59	417	281.61	422	510.44	470	600.21	131	601.30	128	660.47	32
230.41	485	280.60	417	281.62	428	510.45	470	600.22	131	601.31	128	660.48	32
230.42	485	280.70	423	281.63	428	530.00	481	600.23	131	601.32	128	660.49	32
230.43	486	280.71	423	281.64	428	530.01	481	600.24	131	601.33	128	660.51	32
230.44	486	280.72	423	281.65	428	530.02	481	600.38	116	601.34	141	660.52	32
231	399	280.73	423	281.67	419	530.03	481	600.39	116	601.35	141	661.68	146
232	397	280.75	427	300.20	479	5308	194	600.53	214	601.36	141	661.69	146
233	409	280.76	427	300.40	479	5309	194	600.54	214	601.37	141	661.70	146
234	399	280.77	427	301.00	482	5310	481	600.55	215	601.38	122	661.71	146
235	399	280.78	427	301.40	482	5310	194	600.56	214	601.39	122	661.72	146
236	399	280.79	427	301.60	482	533.00	481	600.57	145	601.40	122	661.91	112

662.07	151	666.00	148	700.86	22	702.15	276	703.26	408	753.02	321	800.26	451
662.08	151	666.01	148	700.87	22	702.16	276	703.27	276	753.03	321	800.27	454
662.10	151	666.04	153	700.88	22	702.17	19	703.28	283	753.20	311	800.28	454
662.11	150	666.05	153	700.91	283	702.18	19	703.29	283	770.10	78	800.29	454
662.12	150	666.10	135	700.92	403	702.19	18	703.30	279	770.15	79	800.30	462
662.13	150	666.11	135	700.93	267	702.20	18	703.32	272	770.16	81	800.31	462
662.24	146	666.12	135	700.94	284	702.21	279	703.33	272	770.18	81	800.32	462
662.25	146	666.13	135	700.95	284	702.22	18	703.35	274	770.19	81	800.33	462
662.26	146	666.14	135	700.96	284	702.23	18	703.36	270	770.20	89	800.34	450
663.07	150	666.15	135	700.97	284	702.24	15	703.37	271	770.21	89	800.35	463
663.08	149	666.16	135	700.98	58	702.25	15	703.38	273	770.25	89	800.36	463
663.10	149	666.17	135	700.99	58	702.26	15	703.40	67	770.29	78	800.37	459
663.11	150	700.00	218	701.00	60	702.27	15	703.41	67	770.30	89	800.38	459
663.12	149	700.01	218	701.01	60	702.28	43	703.42	67	770.31	78	800.39	462
663.13	150	700.02	218	701.02	60	702.29	43	703.43	63	770.32	79	800.40	462
663.14	149	700.04	218	701.03	45	702.30	43	703.44	63	770.37	78	800.41	462
663.15	150	700.11	34	701.04	45	702.31	43	703.45	63	770.51	87	800.42	462
663.16	149	700.17	54	701.05	45	702.32	43	703.46	64	770.52	85	800.43	463
663.35	153	700.18	54	701.06	45	702.33	43	703.47	64	770.53	85	800.44	463
663.37	153	700.19	54	701.08	44	702.34	43	703.48	65	770.54	87	800.45	454
663.45	151	700.20	55	701.09	44	702.35	43	703.49	68	790.51	34	800.46	451
663.63	147	700.21	55	701.10	44	702.36	43	703.50	71	790.69	34	800.47	454
663.64	147	700.22	55	701.12	44	702.37	49	703.51	70	790.75	34	800.48	451
663.65	147	700.23	56	701.13	44	702.38	47	703.52	68	791.36	33	800.49	454
663.66	147	700.24	56	701.14	44	702.39	49	703.53	69	791.37	33	800.50	465
664.63	140	700.25	56	701.15	44	702.40	47	703.54	70	791.38	33	800.51	465
664.64	139	700.26	56	701.16	44	702.41	49	703.55	74	791.89	53	800.52	465
664.65	140	700.30	57	701.17	44	702.42	47	703.56	74	791.90	53	800.53	465
664.66	139	700.32	57	701.23	40	702.43	86	703.57	74	791.93	53	800.54	465
664.67	140	700.33	50	701.24	40	702.44	86	703.58	71	792.12	61	800.55	465
664.68	139	700.34	50	701.25	48	702.45	86	703.59	69	792.31	33	800.56	465
664.69	140	700.35	50	701.26	46	702.46	88	703.60	72	792.61	36	800.57	465
665.11	138	700.36	51	701.27	40	702.47	277	703.61	72	793.58	79	800.58	465
665.12	138	700.37	48	701.28	41	702.48	86	703.62	72	793.72	36	800.59	462
665.13	138	700.38	51	701.29	41	702.51	276	703.63	72	793.79	79	800.60	462
665.14	138	700.39	51	701.30	58	702.52	273	703.64	73	793.80	81	800.61	462
665.27	139	700.43	52	701.31	58	702.53	273	703.65	73	793.81	37	800.62	462
665.28	139	700.44	52	701.32	58	702.54	270	703.66	73	793.85	83	808.10	490
665.29	139	700.45	52	701.77	218	702.55	270	7039	187	793.89	83	810.10	489
665.38	125	700.46	52	701.79	82	702.56	271	7059	187	793.90	83	8200	197
665.39	125	700.47	46	701.81	82	702.57	271	7065	187	793.91	88	820.10	490
665.40	125	700.48	48	701.82	82	702.61	281	7066	187	793.92	87	820.20	490
665.41	125	700.49	46	701.88	263	702.62	281	720.40	488	794.46	80	8203	197
665.58	117	700.50	47	701.89	263	702.63	281	720.41	488	794.47	80	820.40	490
665.59	117	700.51	47	701.90	263	702.64	281	720.60	488	794.48	80	8205	197
665.60	117	700.52	47	701.91	263	702.65	281	720.75	488	794.49	80	8207	197
665.61	117	700.53	47	701.92	283	702.66	281	730.20	488	794.50	80	823.30	455
665.62	117	700.54	49	701.93	263	702.67	279	730.30	488	794.51	84	823.31	455
665.78	136	700.55	49	701.94	59	702.68	279	730.301	488	794.52	84	823.32	455
665.79	136	700.56	49	701.95	59	702.69	279	730.60	488	794.59	31	823.33	455
665.80	136	700.57	49	701.96	270	702.70	279	730.601	488	794.60	31	823.34	455
665.81	136	700.58	49	701.97	271	702.71	279	749.94	85	794.61	31	829.66	489
665.82	136	700.59	57	701.98	273	702.72	279	749.95	85	794.82	84	831.07	450
665.83	137	700.63	483	701.99	408	702.73	279	750.00	264	794.83	84	831.08	450
665.84	137	700.65	30	702.00	408	702.74	279	750.03	265	794.89	36	831.09	450
665.85	137	700.68	22	702.01	408	702.75	279	750.08	265	794.90	36	831.13	450
665.86	137	700.69	29	702.02	274	702.76	41	750.09	265	795.30	87	831.14	450
665.87	137	700.70	29	702.03	276	702.77	41	750.10	265	800.11	478	831.15	450
665.88	137	700.71	23	702.04	276	702.78	41	750.13	265	800.12	478	831.16	450
665.89	137	700.73	23	702.05	270	702.79	41	750.15	265	800.13	478	831.17	450
665.90	137	700.75	23	702.06	271	702.80	276	750.16	265	800.15	478	831.18	450
665.91	138	700.77	23	702.07	273	702.81	276	750.50	264	800.16	470	831.19	450
665.92	138	700.78	23	702.08	270	702.82	276	750.60	264	800.17	470	831.21	450
665.93	138	700.79	23	702.09	271	702.83	282	750.80	264	800.18	470	832.00	457
665.94	138	700.81	22	702.10	273	702.84	262	751.06	264	800.21	450	832.01	457
665.95	148	700.82	22	702.11	272	702.85	262	751.08	264	800.22	450	832.02	457
665.96	148	700.83	22	702.12	270	702.89	65	751.13	264	800.23	450	832.03	457
665.97	148	700.84	22	702.13	271	703.00	66	751.21	264	800.24	450	832.04	457
665.99	148	700.85	22	702.14	273	703.01	66	753.01	321	800.25	451	832.05	457



832.06	457	836.36	472	875.62	468	881.18	442	885.62	446	925.10	344	935.26	374
832.07	457	836.38	463	875.63	468	881.30	445	885.63	446	925.11	335	935.27	374
832.08	457	836.39	463	875.64	468	882.11	441	885.64	446	925.12	335	935.28	374
832.09	457	836.40	463	875.65	469	882.15	441	887.16	445	925.13	343	935.29	373
832.10	457	836.41	463	875.66	469	882.19	439	890.11	438	925.14	319	935.30	373
832.11	457	836.42	464	875.67	469	882.20	439	890.20	438	925.15	319	935.31	373
832.12	457	836.43	464	875.68	469	882.22	438	891.07	436	925.16	337	935.32	373
832.13	453	836.44	464	875.69	467	882.29	439	891.17	436	925.17	336	935.33	373
832.14	453	836.45	464	875.70	468	882.30	439	892.08	439	925.18	336	935.34	373
832.15	453	836.46	464	875.71	467	882.31	439	892.21	438	925.21	329	935.35	373
832.16	453	836.47	464	875.72	467	882.37	439	892.30	438	925.22	329	935.36	373
832.17	453	836.48	464	875.73	467	882.52	440	892.38	439	925.23	330	935.37	373
832.18	453	836.56	472	875.74	467	882.54	440	892.39	443	925.24	326	935.38	373
832.19	453	838.24	451	875.75	467	882.62	440	892.40	443	925.25	346	935.39	373
832.23	459	838.25	451	875.76	467	882.63	440	892.41	443	925.26	346	935.40	373
832.25	459	838.26	452	875.77	467	882.64	439	892.42	443	925.27	345	935.41	371
832.33	451	838.32	452	875.78	467	882.65	439	892.43	443	925.28	317	935.42	371
832.35	455	838.33	451	875.79	474	883.11	432	892.44	439	925.29	327	935.43	370
832.40	455	838.34	452	875.80	474	883.13	432	892.45	439	925.30	327	935.44	370
832.41	455	838.35	451	875.81	474	883.16	432	892.46	438	925.31	327	937.00	294
832.42	454	860.00	441	875.82	474	883.17	432	893.07	432	925.32	327	937.01	294
832.43	459	860.01	441	875.83	474	883.19	432	893.14	432	925.33	337	937.02	366
832.44	454	860.02	440	875.84	474	883.21	432	893.17	432	925.34	337	937.26	317
832.45	454	860.03	445	875.85	468	883.23	440	894.05	435	925.37	325	937.27	317
832.46	454	860.05	436	875.86	468	883.24	440	894.07	435	925.38	328	937.28	317
832.47	451	860.07	441	875.87	467	883.26	433	894.09	435	925.39	328	937.29	317
832.48	451	860.10	440	875.88	468	883.27	433	894.11	435	925.40	328	937.30	348
832.49	457	860.11	440	875.89	468	883.28	433	894.15	435	925.41	328	937.31	348
832.53	455	860.12	440	875.90	467	883.29	433	894.17	435	925.42	350	937.32	390
832.60	455	860.16	441	875.91	469	883.31	433	894.19	435	925.43	350	937.33	292
832.61	459	860.17	441	875.92	467	883.32	437	894.21	435	925.44	388	937.34	292
832.64	458	860.20	444	875.94	469	883.33	437	894.34	443	925.45	387	937.35	292
832.74	459	860.21	444	875.95	469	883.38	438	894.35	443	925.46	326	937.36	314
833.06	455	860.22	444	875.96	469	884.00	442	894.36	443	925.47	330	937.38	391
833.13	456	860.23	444	875.97	469	884.22	447	894.37	436	925.48	331	937.39	391
833.14	456	860.24	444	880.07	442	884.24	447	894.38	433	925.49	349	937.40	309
833.15	456	870.00	467	880.09	442	884.32	445	894.39	443	925.50	331	937.41	309
833.16	456	870.01	467	880.11	442	884.40	445	894.41	433	925.51	349	937.42	309
833.17	455	870.02	467	880.12	443	884.45	445	894.46	443	925.70	352	937.43	309
833.18	455	870.03	467	880.13	443	884.46	445	894.48	433	925.71	352	937.44	309
833.25	456	870.04	467	880.14	443	884.47	445	910.30	491	925.72	353	937.45	309
833.26	456	870.05	467	880.15	443	884.48	445	920.01	340	925.73	353	937.46	297
833.32	454	870.06	467	880.27	433	884.49	446	920.02	340	925.74	353	937.47	307
833.33	456	870.07	467	880.28	433	884.50	446	920.03	340	925.75	353	937.48	302
833.34	456	870.08	468	880.48	436	884.51	446	920.09	365	925.76	353	937.49	302
833.35	454	870.09	469	880.49	436	884.52	446	920.11	365	925.77	353	937.50	300
833.36	454	870.10	469	880.50	436	884.80	447	920.13	365	925.78	353	937.51	300
833.52	456	870.30	475	880.53	443	884.84	447	920.14	365	925.79	353	937.52	310
833.53	456	870.31	475	880.54	443	885.04	446	920.15	357	930.01	379	937.53	310
833.54	456	870.32	475	880.56	434	885.06	446	920.16	357	930.03	379	937.54	304
833.56	454	870.33	475	880.57	434	885.08	446	920.17	355	935.00	382	937.55	296
833.64	454	870.34	475	880.58	434	885.13	446	920.18	355	935.06	380	937.58	325
833.66	454	870.36	475	880.59	434	885.14	440	920.19	355	935.07	380	940.00	254
833.67	458	875.20	474	880.60	434	885.15	446	920.21	355	935.09	380	940.01	172
833.68	458	875.28	474	880.64	437	885.19	447	920.22	357	935.10	380	940.02	172
833.69	458	875.36	474	880.69	437	885.20	447	921.83	385	935.11	380	940.03	194
833.70	458	875.41	474	880.70	437	885.21	446	922.00	346	935.12	380	940.04	250
833.71	459	875.46	474	880.71	437	885.22	447	922.01	346	935.14	380	940.05	249
833.74	459	875.51	474	880.75	434	885.36	447	922.02	346	935.15	374	940.06	249
833.76	451	875.52	474	880.79	438	885.41	447	922.08	346	935.16	374	940.07	249
833.77	458	875.53	468	880.84	434	885.44	447	922.09	385	935.17	374	940.10	249
833.78	458	875.54	468	880.86	436	885.45	446	925.02	395	935.18	374	940.11	249
833.79	454	875.55	468	880.87	436	885.49	446	925.03	395	935.19	374	940.12	250
833.80	454	875.56	468	880.88	444	885.50	447	925.04	395	935.20	374	940.14	249
833.81	454	875.57	468	880.89	444	885.53	446	925.05	398	935.21	374	940.15	252
836.32	463	875.58	468	880.90	444	885.54	447	925.06	398	935.22	374	940.16	253
836.33	463	875.59	468	881.13	442	885.58	447	925.07	334	935.23	374	940.17	254
836.34	463	875.60	468	881.14	437	885.60	446	925.08	334	935.24	374	940.18	253
836.35	463	875.61	468	881.15	437	885.61	446	925.09	344	935.25	374	940.20	252

940.21	253	950.55	238	968.40	209	972.83	198	976.94	222	983.36	359	986.75	349
940.23	253	950.56	238	968.41	209	972.86	197	976.95	221	983.41	371	987.09	357
940.27	253	950.57	236	968.42	209	972.87	197	976.96	221	983.42	371	987.27	336
940.28	253	950.58	236	968.43	208	972.88	406	976.97	205	983.43	382	987.28	336
940.29	252	950.59	237	968.44	207	972.89	195	976.98	205	983.44	359	987.29	336
940.32	256	950.60	236	968.45	209	973.97	176	976.99	220	983.46	359	987.31	386
940.33	240	950.61	235	968.46	208	974.02	175	977.00	220	983.51	370	987.32	357
940.34	240	950.62	235	968.47	208	974.69	176	977.01	405	983.52	370	987.49	298
940.44	253	950.63	236	968.49	205	974.70	174	977.02	411	983.54	358	987.50	338
940.45	254	950.64	235	968.50	210	974.71	177	977.04	411	983.55	358	987.54	408
940.46	254	950.65	241	968.51	233	974.73	187	977.15	405	983.56	358	987.56	294
940.47	254	950.66	235	968.52	209	974.74	230	977.16	411	983.64	359	987.57	294
940.49	252	950.67	237	968.53	209	974.84	163	977.20	405	983.66	359	987.58	294
940.53	253	950.68	237	968.54	232	974.87	164	977.25	405	983.97	383	987.59	410
940.56	252	950.69	205	968.55	210	974.88	164	977.28	403	983.98	383	987.61	338
940.57	252	950.70	231	968.59	205	974.89	164	977.29	403	984.02	375	987.62	338
940.58	252	950.71	231	968.60	205	974.90	187	977.36	405	984.03	377	987.64	338
940.62	158	950.72	231	968.63	233	974.91	180	977.37	409	984.04	377	987.68	291
940.63	158	950.73	231	968.64	232	974.92	180	977.38	409	984.06	377	987.72	408
940.64	159	950.87	203	968.65	232	974.93	180	977.51	404	984.07	375	987.73	345
940.65	159	950.88	203	968.66	232	974.96	180	977.53	404	984.09	375	987.75	378
940.67	160	950.89	207	968.67	232	974.98	181	977.54	404	984.24	376	987.77	295
940.68	160	950.90	207	968.68	233	975.04	181	977.59	410	984.29	381	987.79	295
940.69	160	950.91	210	968.69	233	975.05	181	977.68	403	984.32	377	987.81	295
940.70	161	950.92	210	968.70	233	975.15	244	977.69	403	984.41	381	987.82	295
940.71	161	950.93	207	968.71	233	975.17	198	977.71	405	984.49	377	987.91	294
940.72	162	950.94	226	968.72	233	975.22	245	977.72	411	984.54	376	987.94	294
940.74	161	950.95	208	968.73	227	975.29	244	977.759	398	984.62	377	987.97	294
940.75	168	950.96	225	968.74	227	975.32	166	977.81	404	984.66	375	988.04	361
940.76	168	950.97	204	968.75	226	975.33	166	977.82	404	984.71	376	988.17	360
950.00	230	950.98	225	968.76	226	975.35	167	977.87	411	984.72	375	988.19	360
950.01	230	951.01	93	968.77	227	975.36	167	977.88	411	984.73	376	988.29	361
950.02	230	951.02	93	968.79	226	975.38	409	977.89	411	984.74	376	988.30	361
950.03	217	951.03	93	968.80	226	975.39	409	978.019	198	984.75	411	988.43	301
950.04	229	951.04	93	968.81	226	975.41	295	978.029	195	984.76	376	988.45	299
950.05	224	951.05	95	968.82	226	975.42	408	978.41	198	984.78	376	988.46	410
950.06	221	951.06	95	968.83	227	975.68	254	978.44	198	984.82	377	988.60	293
950.07	221	951.07	95	968.85	233	975.70	254	978.45	198	984.86	266	988.61	293
950.08	222	951.11	203	968.86	233	975.71	254	978.66	162	984.89	266	988.62	293
950.09	227	951.12	220	968.87	233	975.99	232	978.70	163	984.90	266	988.63	390
950.10	212	951.13	225	968.88	233	976.11	166	978.72	165	984.94	266	988.66	386
950.11	223	951.14	203	968.89	233	976.15	163	979.01	195	985.18	381	988.68	305
950.12	228	953.13	221	968.90	233	976.17	241	979.047	194	985.22	383	988.69	410
950.13	213	960.04	256	970.18	173	976.26	243	979.050	194	985.41	387	988.70	305
950.14	223	960.16	256	970.49	182	976.48	233	979.05	194	985.61	387	988.71	410
950.15	228	960.39	407	971.0	182	976.49	233	979.055	194	985.68	372	988.72	292
950.16	231	960.40	407	971.11	175	976.50	233	979.057	194	985.69	372	988.73	364
950.17	231	960.41	407	971.1229	187	976.55	233	979.059	194	985.70	372	988.75	297
950.18	231	965.01	247	971.13	178	976.56	233	979.067	194	985.71	372	988.76	296
950.19	213	965.11	247	971.22	178	976.57	233	979.069	194	985.72	372	988.77	296
950.20	223	965.17	245	971.229	187	976.64	206	979.11	406	985.73	372	988.78	347
950.21	228	965.18	246	971.31	173	976.66	206	979.12	411	985.74	372	988.79	347
950.22	212	965.20	246	971.33	174	976.68	206	979.15	406	985.75	372	988.80	347
950.23	223	965.21	247	971.76	187	976.74	206	979.20	406	985.76	372	988.86	390
950.24	228	965.22	245	971.80	164	976.78	243	979.30	406	986.02	372	988.87	390
950.36	204	965.25	247	971.82	173	976.79	233	979.73	397	986.03	372	988.89	389
950.37	204	965.26	246	971.83	173	976.80	233	979.75	397	986.04	372	988.90	388
950.38	204	965.27	242	971.98	177	976.81	233	979.82	397	986.05	372	988.91	303
950.39	212	965.28	394	972.03	179	976.82	232	979.83	397	986.06	372	988.92	303
950.41	212	965.29	395	972.04	179	976.83	232	979.85	397	986.07	372	988.93	408
950.44	213	965.30	394	972.22	257	976.84	232	979.9919	411	986.309	359	989.02	366
950.47	238	965.31	394	972.26	257	976.85	233	979.9929	411	986.32	379	989.16	362
950.48	238	968.31	233	972.31	242	976.86	233	979.9939	411	986.34	363	989.19	362
950.49	238	968.32	233	972.46	163	976.87	233	979.9949	411	986.35	363	989.24	360
950.50	407	968.33	232	972.51	165	976.88	232	979.9969	411	986.36	363	989.26	360
950.51	407	968.34	232	972.78	406	976.89	222	979.9979	411	986.38	379	989.27	360
950.52	238	968.36	208	972.79	406	976.91	222	979.9989	411	986.40	359	989.28	360
950.53	238	968.37	208	972.81	198	976.92	222	980.88	318	986.609	359	989.29	360
950.54	238	968.38	205	972.82	258	976.93	222	980.91	318	986.74	349	989.30	342



<b>989.31</b>	342	<b>993.47</b>	316	<b>996.84</b>	103		
<b>989.32</b>	341	<b>993.48</b>	316	<b>996.85</b>	103		
<b>989.33</b>	341	<b>993.52</b>	332	<b>996.87</b>	105		
<b>989.34</b>	347	<b>993.53</b>	341	<b>996.89</b>	104		
<b>989.36</b>	347	<b>993.56</b>	341	<b>996.90</b>	104		
<b>989.40</b>	347	<b>993.57</b>	333	<b>996.92</b>	105		
<b>989.41</b>	347	<b>993.60</b>	341	<b>996.94</b>	107		
<b>989.42</b>	347	<b>993.77</b>	342	<b>996.95</b>	105		
<b>989.43</b>	347	<b>993.93</b>	364	<b>996.97</b>	107		
<b>989.44</b>	347	<b>993.94</b>	313	<b>996.99</b>	107		
<b>989.45</b>	347	<b>994.19</b>	367	<b>997.38</b>	394		
<b>989.46</b>	347	<b>994.23</b>	367	<b>997.39</b>	394		
<b>989.47</b>	347	<b>994.45</b>	342	<b>997.40</b>	394		
<b>989.48</b>	347	<b>994.47</b>	342	<b>997.41</b>	394		
<b>989.49</b>	347	<b>994.50</b>	316	<b>997.42</b>	394		
<b>989.50</b>	347	<b>994.53</b>	342	<b>997.43</b>	394		
<b>989.61</b>	360	<b>994.54</b>	342	<b>997.44</b>	394		
<b>989.67</b>	360	<b>994.55</b>	320	<b>997.45</b>	394		
<b>989.68</b>	361	<b>994.56</b>	342	<b>997.46</b>	394		
<b>989.70</b>	361	<b>994.57</b>	320	<b>997.47</b>	394		
<b>989.71</b>	361	<b>994.58</b>	342	<b>997.48</b>	394		
<b>989.73</b>	361	<b>994.60</b>	314	<b>997.49</b>	395		
<b>989.76</b>	361	<b>994.61</b>	314	<b>997.54</b>	395		
<b>989.77</b>	361	<b>994.62</b>	315	<b>997.55</b>	395		
<b>989.78</b>	361	<b>994.63</b>	315	<b>997.56</b>	395		
<b>989.81</b>	361	<b>994.65</b>	320	<b>997.76</b>	96		
<b>989.83</b>	361	<b>994.70</b>	320	<b>998.07</b>	313		
<b>989.86</b>	321	<b>994.73</b>	342	<b>998.08</b>	313		
<b>989.87</b>	321	<b>994.74</b>	342	<b>998.09</b>	313		
<b>989.88</b>	308	<b>994.75</b>	351	<b>998.10</b>	386		
<b>989.90</b>	348	<b>994.76</b>	342	<b>998.11</b>	386		
<b>989.94</b>	348	<b>994.77</b>	351	<b>998.12</b>	369		
<b>989.96</b>	362	<b>994.82</b>	339	<b>998.13</b>	369		
<b>989.99</b>	362	<b>994.83</b>	339	<b>998.14</b>	369		
<b>990.42</b>	258	<b>994.85</b>	339	<b>998.15</b>	369		
<b>990.68</b>	96	<b>994.88</b>	306	<b>998.16</b>	306		
<b>990.69</b>	96	<b>994.92</b>	378	<b>998.17</b>	307		
<b>990.73</b>	100	<b>994.97</b>	311	<b>998.18</b>	308		
<b>990.74</b>	100	<b>994.98</b>	311	<b>998.21</b>	105		
<b>990.75</b>	99	<b>995.06</b>	323	<b>998.23</b>	106		
<b>990.76</b>	99	<b>995.09</b>	323	<b>998.24</b>	106		
<b>990.77</b>	99	<b>995.18</b>	324	<b>998.25</b>	106		
<b>990.78</b>	99	<b>995.21</b>	324	<b>998.29</b>	107		
<b>990.81</b>	97	<b>995.24</b>	324	<b>998.30</b>	108		
<b>990.82</b>	97	<b>995.41</b>	356	<b>998.31</b>	30		
<b>990.83</b>	97	<b>995.43</b>	356	<b>998.32</b>	30		
<b>991.40</b>	258	<b>995.45</b>	356	<b>998.33</b>	31		
<b>991.77</b>	101	<b>995.47</b>	356	<b>998.34</b>	31		
<b>991.78</b>	258	<b>995.56</b>	322	<b>998.35</b>	30		
<b>992.25</b>	101	<b>995.59</b>	322	<b>998.36</b>	30		
<b>992.61</b>	102	<b>995.67</b>	322	<b>998.37</b>	29		
<b>992.62</b>	102	<b>995.68</b>	322	<b>998.38</b>	29		
<b>992.65</b>	102	<b>995.71</b>	323	<b>998.39</b>	30		
<b>992.66</b>	109	<b>995.72</b>	323	<b>998.40</b>	30		
<b>992.73</b>	109	<b>995.73</b>	323	<b>998.41</b>	219		
<b>992.81</b>	103	<b>995.79</b>	317	<b>998.42</b>	218		
<b>992.82</b>	103	<b>995.91</b>	356	<b>998.43</b>	218		
<b>992.87</b>	98	<b>995.93</b>	356	<b>998.44</b>	218		
<b>992.88</b>	104	<b>995.97</b>	356	<b>998.45</b>	219		
<b>993.02</b>	333	<b>996.19</b>	108	<b>998.46</b>	219		
<b>993.05</b>	333	<b>996.49</b>	101	<b>998.47</b>	219		
<b>993.07</b>	333	<b>996.71</b>	108	<b>998.48</b>	219		
<b>993.09</b>	333	<b>996.75</b>	101	<b>998.56</b>	35		
<b>993.13</b>	332	<b>996.77</b>	102	<b>998.57</b>	35		
<b>993.16</b>	332	<b>996.79</b>	98	<b>998.59</b>	35		
<b>993.33</b>	316	<b>996.80</b>	98	<b>998.60</b>	219		
<b>993.42</b>	316	<b>996.81</b>	98	<b>998.63</b>	219		
<b>993.43</b>	316	<b>996.82</b>	100	<b>998.64</b>	218		
<b>993.45</b>	316	<b>996.83</b>	100				

**A**

**ÖSTERREICH**  
Paulmann Ges.m.b.H  
Linzerstrasse 89-91  
A-3003 Gablitz  
☎ +43 2231 66492  
✉ +43 2231 6649217  
info@paulmann.at

**AND**

**ANDORRA**  
Paulmann Iluminación S.L.U.  
Ctra.Barcelona, nº 150 – Local 4  
ES- 08205 Sabadell (Barcelona)  
☎ +34 937279533  
✉ +34 937255953  
info@paulmann.es

**B**

**BELGIË**  
Paulmann Licht BeNeLux GmbH  
Hooionkstraat 40  
B-2560 Nijlen  
☎ +32 34800380  
✉ +32 34809264  
info@paulmann.be

**BG**

**БЪЛГАРИЯ**  
Mankovski Ltd.  
16 Ana Feliksova Street  
Orchid Hills, bl. 2, fl. 4, ap. 14  
9000 Varna  
☎ +359 886654093  
i\_mankovski@abv.bg

**BIH**

**BOSNIA-HERCEGOVINA**  
Mikrut D.O.O.  
Maciej Mikrut  
Ulica Ivana Pengova 18  
SI- 1230 Domzale  
☎ +386 31518153  
✉ +386 17219514  
mmikrut@paulmann.si

**BY**

**БЕЛАРУСЬ**  
Paulmann Licht GmbH  
Quezinger Feld 2  
D-31832 Springe  
☎ +49 5041 998-0  
✉ +49 5041 998-169  
info@paulmann.de

**CA / USA**

Paulmann Lighting  
16 West 4th Ave  
Vancouver, BC V5Y 1G3,  
CANADA  
☎ +1 604-708-8600 ext. 129  
✉ +1 604-708-8616  
sales@paulmannlighting.com

**CH**

**SCHWEIZ**  
Lichtregal GmbH  
Obere Bahnhofstrasse 13  
CH-5507 Mellingen  
☎ +41 (0)56 470 67 83  
✉ +41 (0)56 535 00 50  
info@lichtregal.ch

**CY**

**ΚΥΠΡΟΣ**  
ΕΛΕΚΤΡΟΪΜΠΕΞ ΕΛΛΑΣ Α.Ε.  
Δερβενίων & Ποσειδώνος  
GR-14410 Μεταμόρφωση  
☎ +30 2102819783  
✉ +30 2102819385  
info@electroimpex.gr

**CZ**

**ČESKÁ REPUBLIKA**  
Paulmann Licht GmbH  
Quezinger Feld 2  
D-31832 Springe  
☎ +49 5041 998-0  
✉ +49 5041 998-169  
info@paulmann.de

**D**

**DEUTSCHLAND**  
Paulmann Licht GmbH  
Quezinger Feld 2  
31832 Springe Völkxen  
☎ +49 5041 998-0  
✉ +49 5041 998-119  
info@paulmann.de

**DK**

**DANMARK**  
SB Trade ApS  
Rædersgade 3,1  
DK-8700 Horsens  
☎ +45 7023-2723  
✉ +45 7023-2703  
mb@sb.dk

**E**

**ESPAÑA**  
Paulmann Iluminación S.L.U.  
Ctra.Barcelona, nº 150 – Local 4  
ES- 08205 Sabadell (Barcelona)  
☎ +34 937279533  
✉ +34 937255953  
info@paulmann.es

**EST**

**EESTI**  
SIA Paulmann-Gaisma  
Gertrudes Iela 53-1A  
LV- 1011 Riga  
☎ +371 67280542  
✉ +371 67542413  
Paulmann@latnet.lv

**F**

**FRANCE**  
Paulmann Lumière S.A.  
21, rue Desaix- CS 21076  
F-67452 Mundolsheim Cedex  
☎ +33 3 90203737  
✉ +33 3 90203757  
comm@paulmann.fr

**FIN**

**SUOMI (FINLAND)**  
Hedengren Yhtioet  
OY HedTec Ab  
Maenkimiehentie 4  
02780 ESPOO  
☎ +358 9 68288202  
✉ +358 9 673813  
lighting@hedtec.fi

**FL**

**LIECHTENSTEIN**  
Lichtregal GmbH  
Obere Bahnhofstrasse 13  
CH-5507 Mellingen  
☎ +41 (0)56 470 67 83  
✉ +41 (0)56 535 00 50  
info@lichtregal.ch

**GB**

**UNITED KINGDOM**  
Light Source Europe Ltd.  
6 Great Western Business Park  
McKenzie Way  
Worcester  
WR4 9PT  
☎ +44 1905 22243  
✉ +44 1905 611263  
sales@lselecting.com

**GR**

**ΕΛΛΑΔΑ**  
ΕΛΕΚΤΡΟΪΜΠΕΞ ΕΛΛΑΣ Α.Ε.  
Δερβενίων & Ποσειδώνος  
GR-14410 Μεταμόρφωση  
☎ +30 210 2819783  
✉ +30 210 2819385  
info@electroimpex.gr

**H**

**MAGYARORSZÁG**  
DINOCOOP GmbH  
Radvány u. 24  
1118 Budapest XI  
☎ +36-1-3193064  
✉ +36-1-3193066  
dinocoop@dinocoop.hu

**HR**

**HRVATSKA**  
Mikrut D.O.O.  
Maciej Mikrut  
Ulica Ivana Pengova 18  
SI- 1230 Domzale  
☎ +386 31518153  
✉ +386 17219514  
mmikrut@paulmann.si

**I**

**ITALIA**  
Mission Srl  
Viale Famagosta 61  
I-20142 Milano  
☎ +39 02 57505394  
✉ +39 02 70059970  
simonetta.aldini@mission.it

**L**

**LUXEMBOURG**  
Paulmann Licht BeNeLux  
Hooionkstraat 40  
B-2560 Nijlen  
☎ +32 3 4800380  
✉ +32 3 4809264  
info@paulmann.be

**LT**

**LIETUVA**  
SIA Paulmann-Gaisma  
Gertrudes Iela 53-1A  
LV- 1011 Riga  
☎ +371 67280542  
✉ +371 67542413  
Paulmann@latnet.lv

**LV**

**LATVIJA**  
SIA Paulmann-Gaisma  
Gertrudes Iela 53-1A  
LV- 1011 Riga  
☎ +371 67280542  
✉ +371 67542413  
paulmann@latnet.lv

**MD**

**МОЛДОВА**  
Paulmann Licht GmbH  
Quezinger Feld 2  
D-31832 Springe  
☎ +49 5041 998-0  
✉ +49 5041 998-169  
info@paulmann.de

**MK**

**МАКЕДОНИЈА**  
DPTUU „EL-LUKS“ DOOEL  
ul : Leninova br. 79  
MK-2400 Strumica  
☎ +389 75 301 109  
✉ +389 34 320 133  
info@el-lux.com.mk

**MNE**

**CRNA GORA**  
DOO NEON-N  
Kotorska 32  
RS-21000 Novi Sad  
☎ +381-21-505 790  
✉ +381-21-520 156  
peraneon@EUNet.yu

**N**

**NORGE**  
Lyskomponenter AS  
Sagmyra 2A  
N-4624 Kristiansand S  
☎ +47 38003636  
✉ +47 38003639  
firmapost@lyskomponenter.no

**NL**

**NEDERLAND**  
Paulmann Licht BeNeLux  
Hooionkstraat 40  
B-2560 Nijlen  
☎ +32 3 4800380  
✉ +32 3 4809264  
info@paulmann.be

**P**

**PORTUGAL**  
Paulmann Iluminación S.L.U.  
Ctra.Barcelona, nº 150 – Local 4  
ES- 08205 Sabadell (Barcelona)  
☎ +34 937279533  
✉ +34 937255953  
info@paulmann.es

**PL**

**POLSKA**  
Paulmann  
Oswietlenie Sp. z o.o.  
ul. Mieroslawskiego 3  
PL-41-200 Sosnowiec  
☎ +48 32 7853663  
✉ +48 32 7500782  
biuro@paulmann.pl

**RO**

**ROMANIA**  
Atrium Design SRL  
Str. Balciului, no.1  
Sector 2,  
RO-021501 Bucharest  
☎ +40 21 252 4653  
✉ +40 21 252 4654  
atrium@atrium.ro

**RUS**

**РОССИЯ**  
Paulmann Licht GmbH  
Quezinger Feld 2  
D-31832 Springe  
☎ +49 5041 998-0  
✉ +49 5041 998-169  
info@paulmann.de

**S**

**SVERIGE**  
Paulmann Licht GmbH  
Quezinger Feld 2  
D-31832 Springe  
☎ +49 5041 998-0  
✉ +49 5041 998-169  
info@paulmann.de

**SK**

**SLOVAKIA**  
Paulmann Licht GmbH  
Quezinger Feld 2  
D-31832 Springe  
☎ +49 5041 998-0  
✉ +49 5041 998-169  
info@paulmann.de

**SLO**

**SLOVENIJA**  
Mikrut D.O.O.  
Maciej Mikrut  
Ulica Ivana Pengova 18  
SI- 1230 Domzale  
☎ +386 31518153  
✉ +386 172 19514  
mmikrut@paulmann.si

**SRB**

**REPUBLIKA SRBIJA**  
DOO. NEON-N  
Kotorska 32  
RS-21000 Novi Sad  
☎ +381-21-505 790  
✉ +381-21-520 156  
peraneon@EUNet.rs

**TR**

**TÜRKIYE**  
Paulmann Licht GmbH  
Quezinger Feld 2  
D-31832 Springe  
☎ +49 5041 998-0  
✉ +49 5041 998-169  
info@paulmann.de

Kótování výrobků  
Wymiary produktów  
Размеры изделий

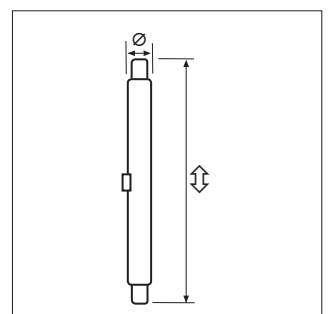
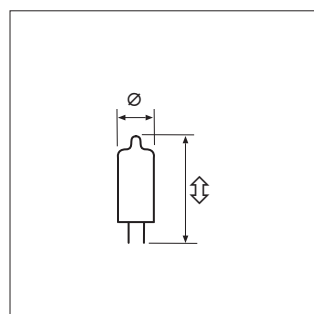
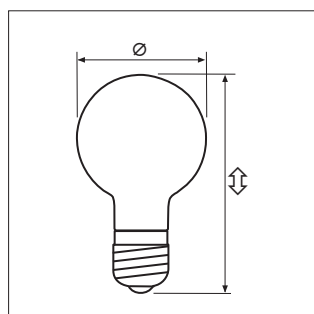
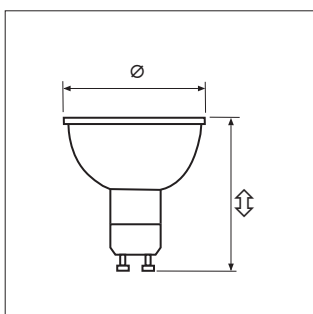
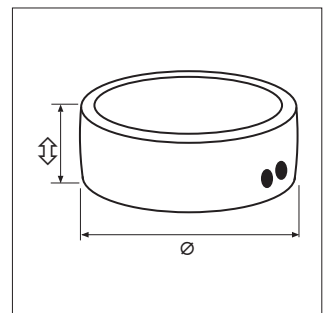
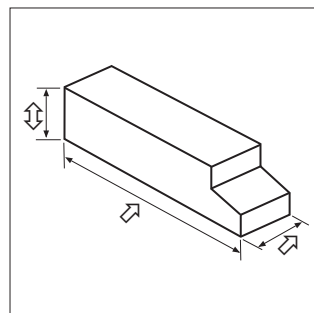
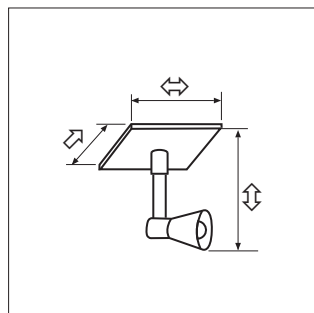
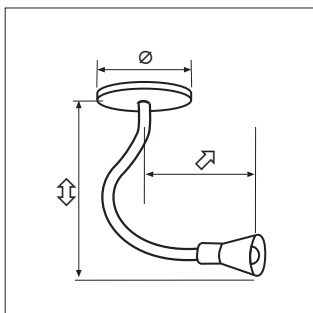
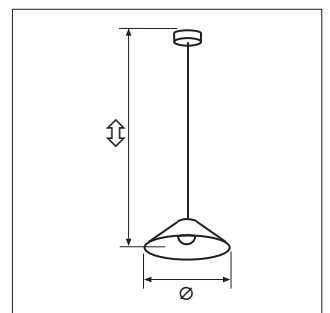
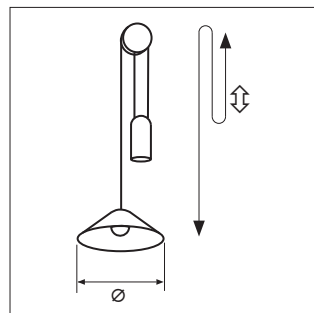
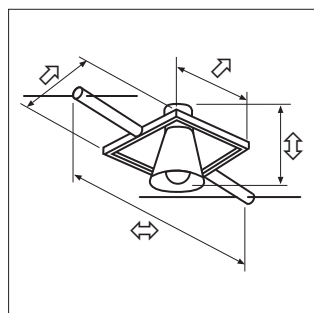
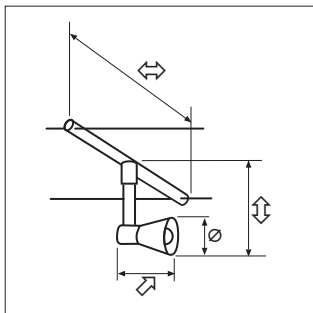
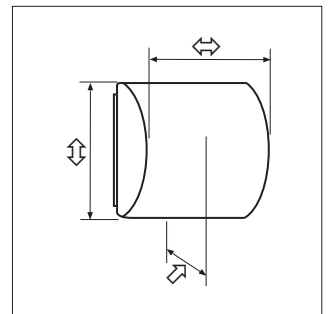
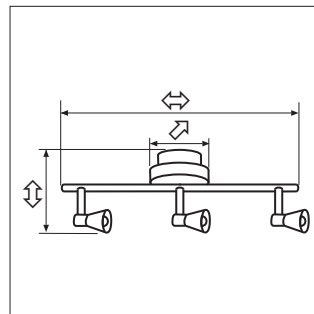
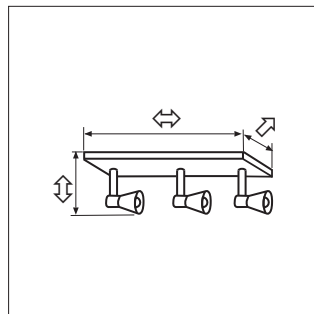
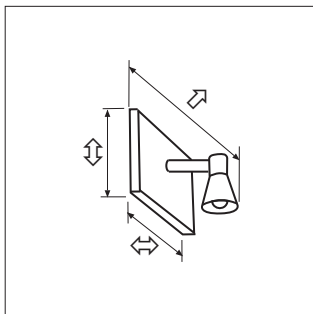
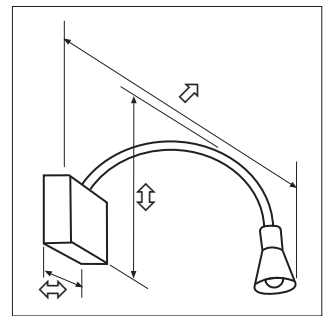
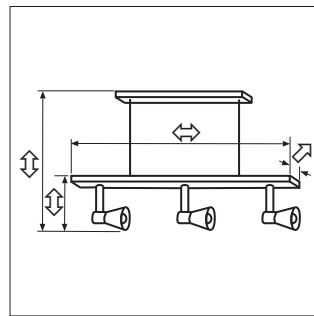
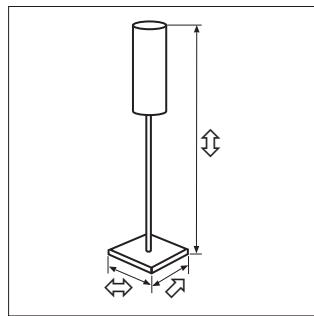
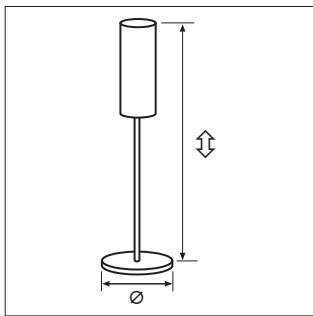





**CZ**

Na všechny výrobky Paulmann poskytujeme záruku 3/5 roku. Zdroje světla jsou z této záruky vyloučeny.

**PL**

Na wszystkie produkty firmy Paulmann udzielamy 3/5 lat gwarancji. Gwarancja nie obejmuje żarówek.

**RUS**

На все изделия Paulmann мы даём гарантию 3/5 лет. Гарантия не распространяется на средства освещения.



Bezpečnostní značka Svazu německých elektrotechniků a Technických kontrolních spolků. Firma Paulmann představuje maximální bezpečnost a kvalitu. Všechny naše výrobky odpovídají stanoveným evropským normám. Výrobky Paulmann jsou testovány u VDE, TÜV nebo oddělení kvality Paulmann, i pokud není nutně předepsána bezpečnostní zkouška. To je vyznačeno v katalogu odpovídajícím způsobem.

Znak bezpieczeństwa nadawany przez Związek Elektrotechników Niemieckich VDE i Niemieckie Stowarzyszenie Kontroli Technicznej TÜV. Firma Paulmann gwarantuje najwyższe bezpieczeństwo i doskonałą jakość wyrobów. Wszystkie nasze produkty są zgodne z obowiązującymi normami europejskimi. Artykuły firmy Paulmann są – nawet, jeśli nie jest to wymagane – poddawane badaniom w stacjach VDE, TÜV lub w Dziale Jakości firmy Paulmann. Są one odpowiednio oznakowane w katalogu.

Znak kontroly bezpečnosti Svazu německých elektrotechniků a Technických объединений надзора. Компания Paulmann выступает за высочайшую безопасность и качество. Все наши изделия соответствуют установленным европейским стандартам. Изделия Paulmann подвергаются контролю Союзом немецких электротехников VDE, TÜV или отделом гарантии качества Paulmann, даже если контроль безопасности не предписывается в обязательно порядке. Изделия соответственно обозначены в каталоге.

150 VA

Značka VDE za údajem traťa (např. 105VA) se vztahuje jen na traťo, nikoli na výrobek.

Znak VDE przy danych dotyczących transformator (np. 105 VA) odnosi się tylko do transformatora, nie do całego urządzenia.

Znak VDE после данных трансформатора (напр., 105 VA) относится только к трансформатору, не к изделию.

Všechny obrázky a údaje týkající se rozměrů, barvy atd. se mohou z produkčně technických důvodů lišit a jsou nezávazné. Vyhrazuujeme si právo kdykoliv provádět změny na výrobku. Pracujeme na základě našich dodacích a platebních podmínek. Tyto podmínky Vám rádi poskytneme na vyžádání nebo na adrese [www.paulmann.com](http://www.paulmann.com)

Z przyczyn technicznych wszystkie dane dotyczące wymiarów, koloru itp. mogą ulec ewentualnym odchyleniom i nie są zobowiązujące. Zatrzegamy możliwość wprowadzania zmian w produktach. Obowiązują nasze warunki dostawcze i płatnicze. Otrzymają je Państwo na żądanie lub na stronie [www.paulmann.com](http://www.paulmann.com)

Все рисунки и данные, касательно размера, цвета и т.п., подлежат возможным производственно-техническим изменениям и не являются обязательным. Мы сохраняем за собой право на изменения изделия. Мы работаем на основании наших условий поставки и оплаты. Вы можете получить их по запросу или в интернете на сайте [www.paulmann.com](http://www.paulmann.com)

832.xx

Všechny uvedené zdroje světla u výrobků vám doporučujeme si dokoupit.

Wszystkie podane żarówki można zamówić.

Мы рекомендуем дополнительно закупить все указанные средства освещения изделий.



Jedná se o tradiční řemeslné výrobky. Barevné či tvarové odchylky nebo bublinky v materiálu proto nelze vyloučit.

Niniejsze artykuły są tradycyjnym wyrobem rzemieślniczym i mogą różnić się kolorem lub kształtem oraz obecnością pęcherzyków powietrza.

Эти изделия являются изделиями традиционного ремесленного производства. Поэтому возможны отклонения цвета и формы, а также воздушного пузыря.



Barva

Kolor

Цвет













































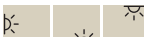







Materiál

Materiał

Материал



	Třída ochrany 2	Klasa ochrony 2	Класс защиты 2
	Třída ochrany 3	Klasa ochrony 3	Класс защиты 3
	Zrcadlo se studeným světlem	Lustro ze światłem zimnym	Интерференционный отражатель
	Nizký tlak	Niskie ciśnienie	Низкое давление
	Výrobek s vymezenou povrchovou teplotou	Produkt o ograniczonej temperaturze powierzchniowej	Изделие с ограниченной температурой поверхности
	Svítilno je vhodné jen k montáži na nehořlavé materiály.	Lampa nadaje się do montażu tylko na materiałach niepalnych.	Светильник пригоден только для монтажа на не воспламеняющихся материалах.
	Stupně ochrany krytem (krytí – IP kód) Vysvětlení viz strana 500	Klasy ochrony IP Objaśnienia patrz strona 500	Типы защиты IP Пояснения см. на странице 500
	Bez koroze	Nierdzewne	Нержавеющий
	2 brightness levels	2 poziomy jasności	2 poziomy jasności
	Stmivací snímač	Czujnik zmierzchowy	Сумеречный датчик
	Vysvětlení viz strana 7	Objaśnienia patrz strona 7	Пояснения см. на странице 7
	Změna barev u vícebarevného RGB	RGB-Multicolor zmiana barw	Смена цвета RGB-Multicolor
	Červená, zelená nebo modrá LED	Barwy LED: czerwone, zielone lub niebieskie	Цвет светодиода красный, зелёный или синий
	Nastavitelné barvy	Możliwość ustawienia barw	Регулируемые цвета
	Blikající	Światło pulsujące	Мигающий
	Zmrazovací funkce	Funkcja Freeze	Функция Freeze
	Funkce bleskového světla	Flesz	Функция Flashlight
	Zvukový senzor	Czujnik dźwięku	Звуковой датчик
	Se spínačem	Przełącznik	С включателем
	S kabelovým spínačem vč. konektoru	Kabel zasilający z wyłącznikiem i wtyczką	С кабельным включателем, вместе со штекером
	S dotykovým stmívačem	Ściemniacz dotykowy	С сенсорным реостатом
	Se stmívačem	Ściemniacz	С реостатом
	stmívatelné	Ściemniana	Яркость регулируется
	Bajonetový uzávěr	Zamek bagnetowy	Байонетное соединение
	S konektorovým trafo	Transformator wtyczkowy	Со штекерным трансформатором
	Konektor včetně ochranného kontaktu (Německo)	Wtyczka ze stykiem ochronnym (Niemcy)	Штепсельная вилка с защитным контактом (Германия)
	S konektorem	Łącznik wtykowy	С разъемом
	S dálkovým ovládáním	Ze zdalnym sterowaniem	С дистанционным управлением
	Hlásič pohybu s vysokofrekvenčním snímačem	Czujnik ruchu z czujnikiem HF	Детектор движения с высокочастотным датчиком
	Hlásič pohybu	Czujnik ruchu	Детектор движения
	Hlásič pohybu s přibližovacím snímačem	Czujnik ruchu z wyłącznikiem zbliżeniowym	Детектор движения с бесконтактным датчиком

	Možný provoz na baterie/akumulátorové baterie	Zasilanie baterią/akumulatorem	Возможен батарейный/аккумуляторный режим работы
	Montáž na stěnu, podlahu a/nebo strop	Montaż naścienny, podłogowy i/lub sufitowy	Монтаж на стене, полу и/или потолке
	Max. zatížení	Maks. obciążenie	Макс. нагрузка
	Vzdálenost lanka/tyče	Odstęp linek/prętów	Расстояние между тросами/штангами
	Patice	Trzonek	Цоколь
lm	Lumen, světelný tok Vysvětlení viz strana 496	Lumen, strumień światły Objaśnienia patrz strona 496	Люмен, световой поток Пояснения см. на странице 496
K	Kelvin, teplota barev Vysvětlení viz strana 496	Kelvin, temperatura barwy Objaśnienia patrz strona 496	Кельвин, цветовая температура Пояснения см. на странице 496
cd	Hodnota Candela (Lux) na 1 m Vysvětlení viz strana 496	Wartość Kandela na 1 m Objaśnienia patrz strona 496	Величина кандела на 1 м Пояснения см. на странице 496
S	Zdánlivý výkon Vysvětlení viz strana 494	Pozorną Objąśnienia patrz strona 494	мощностью Пояснения см. на странице 494
	Jednoduchá montáž	Łatwy montaż	Простой монтаж
	Použití pouze ve vnitřním prostoru	Tylko do zastosowań wewnętrznych	Применение только во внутренних помещениях
	Trafo s kruhovým jádrem	Transformator toroidalny	Трансформатор с кольцевым сердечником
	Stmívatelné s fázovým řízením na vze- stupné hraně Vysvětlení viz strana 499	Ściemniacz z regulacją fazy (nacinianie) Objaśnienia patrz strona 499	Регулируемый реостатом с отсечением фазы переднего фронта импульса. Пояснения см на странице 499
	Stmívatelné s fázovým řízením na sestupné hraně Vysvětlení viz strana 499	Ściemniacz z regulacją fazy (odcinanie) Objaśnienia patrz strona 499	Регулируемый реостатом с отсечением фазы заднего фронта импульса на странице 499
	Integrovaná rádiová ochrana	Zintegrowana ochrona sygnału	Встроенная искрозащита
	Integrované jemné zapnutí	Zintegrowane uruchomienie programu	Встроенный мягкий пуск
	Integrovaná ochrana krátkého spojení	Zintegrowana ochrona przed zwarciem	Встроенная защита от короткого замыкания
	Zvýšená ochrana proti špičkám	Podwyższona ochrona przed przepięciami szpiczkowymi	Повышенная защита от пиков тока
	Integrovaná protipožární ochrana	Zintegrowana ochrona przed pożarem	Встроенная пожарозащита
	Integrovaná ochrana proti přetížení	Zintegrowana ochrona przed przeciążeniem	Встроенная защита от перегрузки
	Integrovaný teplotní snímač s možností opětovného zapnutí	Zintegrowany czujnik temperatury	Встроенный температурный датчик с повторным включением
	Integrovaný teplotní snímač a elektro- nická pojistka	Zintegrowany czujnik temperatury i elektroniczne zabezpieczenie	Встроенный температурный датчик и электронный предохранитель
	Integrovaná elektronická pojistka	Zintegrowane elektroniczne zabezpieczenie	Встроенный электронный предохранитель
	Integrovaná jemná pojistka	Zintegrowany bezpiecznik czuły	Встроенный слаботочный предохранитель
	Self-service pack	Praktyczne opakowanie	SB-Упаковка
	Jednotka balení	Jednostka opakowaniowa	Единица упаковки
	Třída energetické účinnosti	Klasa efektywności energetycznej	Класс энергосбережения
ON/OFF 	Spínací cykly	Cykle załączania	Циклы переключения
	Nižší spotřeba proudu, stejná intenzita světla	Mniejsze zużycie energii, jednakowa jasność	Меньшее потребление электроэнергии, одинаковая яркость
	Okamžitý start bez blikání	załącza się natychmiast bez migotania	мгновенный пуск без мерцаний
	Životnost	Trwałość	Срок службы
	Životnost elektronického předřadníku: 50 000 h	Trwałość elektronicznego ogranicznika 50.000h	Срок службы пускорегулирующего аппарата 50.000 ч.



[www.paulmann.com](http://www.paulmann.com)